

KÄRCHER

makes a difference

KM 120/250 R LPG



Deutsch	3
English	19
Français	35
Italiano	52
Nederlands	68
Español	84
Português	100
Dansk	117
Norsk	132
Svenska	148
Suomi	164
Ελληνικά	180
Türkçe	197
Русский	213
Magyar	231
Čeština	247
Slovenščina	263
Polski	279
Românește	295
Slovenčina	311
Hrvatski	327
Srpski	343
Български	359
Eesti	376
Latviešu	392
Lietuviškai	408
Українська	424
中文	441
العربية	469



**Register
your product**
www.kärcher.com/welcome



EAC



59686120 05/19

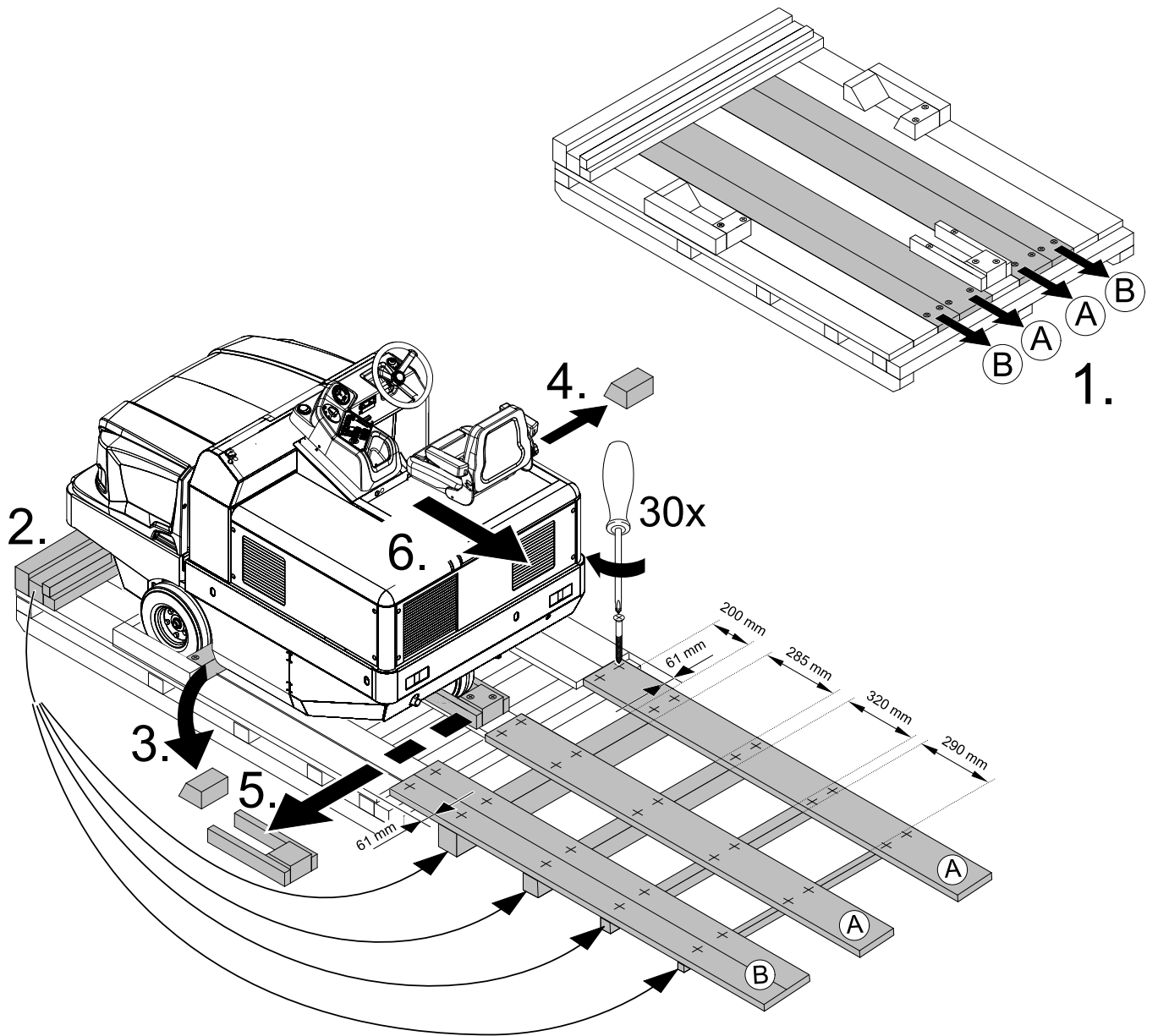

Allgemeine Hinweise	DE	1
Umweltschutz.	DE	1
Garantie	DE	1
Zubehör und Ersatzteile.	DE	1
Symbole in der Betriebsanleitung	DE	1
Symbole auf dem Gerät.	DE	1
Bestimmungsgemäße Verwendung	DE	2
Vorhersehbarer Fehlgebrauch	DE	2
Geeignete Beläge	DE	2
Sicherheitshinweise	DE	2
Sicherheitshinweise zur Bedienung	DE	2
Sicherheitshinweise zum Fahrbetrieb	DE	2
Sicherheitstechnische Richtlinien für Flüssiggas-Kraftfahrzeuge	DE	2
Geräte mit Verbrennungsmotor	DE	4
Geräte mit Hochentleerung	DE	4
Geräte mit Fahrerschutzdach	DE	4
Sicherheitshinweise zum Transport des Gerätes	DE	4
Sicherheitshinweise zu Pflege und Wartung	DE	4
Funktion	DE	4
Abladehinweise	DE	4
Bedien- und Funktionselemente	DE	5
Abbildung Kehrrmaschine	DE	5
Bedienfeld	DE	5
Pedale	DE	5
Kontrollleuchten und Display	DE	6
Vor Inbetriebnahme	DE	6
Feststellbremse arretieren/lösen	DE	6
Kehrrmaschine ohne Eigenantrieb bewegen	DE	6
Inbetriebnahme	DE	6
Allgemeine Hinweise	DE	6
Gasflasche montieren/wechseln	DE	6
Prüf- und Wartungsarbeiten	DE	7
Betrieb	DE	7
Fahrsitz einstellen	DE	7
Gaszufuhr öffnen	DE	7
Gerät starten	DE	7
Gerät fahren	DE	7
Kehrbetrieb	DE	7
Kehrgutbehälter entleeren	DE	8
Gerät ausschalten	DE	8
Transport	DE	8
Lagerung / Stilllegung	DE	8
Pflege und Wartung	DE	8
Allgemeine Hinweise	DE	8
Reinigung	DE	9
Wartungsintervalle	DE	9
Wartungsarbeiten	DE	9
Hilfe bei Störungen	DE	14
Technische Daten	DE	15
EU-Konformitätserklärung	DE	16

 Lesen Sie vor der ersten Benutzung Ihres Gerätes diese Originalbetriebsanleitung, handeln Sie danach und bewahren Sie diese für späteren Gebrauch oder für Nachbesitzer auf.

Allgemeine Hinweise

Wenn Sie beim Auspacken einen Transportschaden feststellen, dann benachrichtigen Sie Ihr Verkaufshaus.

- Die an dem Gerät angebrachten Warn- und Hinweisschilder geben wichtige Hinweise für den gefahrlosen Betrieb.
- Neben den Hinweisen in der Betriebsanleitung müssen die allgemeinen Sicherheits- und Unfallverhütungsvorschriften des Gesetzgebers berücksichtigt werden.

Umweltschutz

	Die Verpackungsmaterialien sind recyclebar. Bitte werfen Sie die Verpackungen nicht in den Hausmüll, sondern führen Sie diese einer Wiederverwertung zu.
	Altgeräte enthalten wertvolle recyclingfähige Materialien, die einer Verwertung zugeführt werden sollten. Bitte entsorgen Sie Altgeräte deshalb über geeignete Sammelsysteme.
Flüssigkeiten wie Motorenöl, Hydrauliköl, Bremsflüssigkeit, Diesel oder Kühlmittel nicht in den Boden gelangen lassen. Bitte Umwelt schützen und die Flüssigkeiten umweltgerecht entsorgen.	

Hinweise zu Inhaltsstoffen (REACH)
Aktuelle Informationen zu Inhaltsstoffen finden Sie unter:
www.kaercher.de/REACH

Garantie

In jedem Land gelten die von unserer zuständigen Vertriebsgesellschaft herausgegebenen Garantiebedingungen. Etwaige Störungen an Ihrem Gerät beseitigen wir innerhalb der Garantiefrist kostenlos, sofern ein Material- oder Herstellungsfehler die Ursache sein sollte. Im Garantiefall wenden Sie sich bitte mit Kaufbeleg an Ihren Händler oder die nächste autorisierte Kundendienststelle.

Zubehör und Ersatzteile

⚠ GEFAHR
Um Gefährdungen zu vermeiden, dürfen Reparaturen und der Einbau von Ersatzteilen nur vom autorisierten Kundendienst durchgeführt werden.

- Es dürfen nur Zubehör und Ersatzteile verwendet werden, die vom Hersteller freigegeben sind. Original-Zubehör und Original-Ersatzteile bieten die Gewähr dafür, dass das Gerät sicher und störungsfrei betrieben werden kann.
- Weitere Informationen über Ersatzteile erhalten Sie unter www.kaercher.com im Bereich Service.

Symbole in der Betriebsanleitung

⚠ GEFAHR
Warnt vor einer unmittelbar drohenden Gefahr, die zu schweren Körperverletzungen oder zum Tod führt.

⚠ WARNUNG
Warnt vor einer möglicherweise gefährlichen Situation, die zu schweren Körperverletzungen oder zum Tod führen könnte.

⚠ VORSICHT
Hinweis auf eine möglicherweise gefährliche Situation, die zu leichten Verletzungen oder zu Sachschäden führen kann.

⚠ ACHTUNG
Hinweis auf eine möglicherweise gefährliche Situation, die zu Sachschäden führen kann.

Symbole auf dem Gerät

	Verbrennungsgefahr durch heiße Oberflächen! Vor Arbeiten am Gerät, Auspuffanlage ausreichend abkühlen lassen.
	Arbeiten am Gerät immer mit geeigneten Handschuhen durchführen.
	Quetschgefahr durch Einklemmen zwischen beweglichen Fahrzeugteilen
	Verletzungsgefahr durch bewegte Teile. Nicht hineinfassen.
	Brandgefahr. Keine brennenden oder glimmenden Gegenstände aufsaugen.
	Kettenaufnahme / Kranpunkt
	Aufnahmepunkte für Wagenheber
	Maximale Neigung des Untergrundes bei Fahrten mit gehobenem Kehrgutbehälter.
	In Fahrtrichtung nur Steigungen bis zu 18% befahren.
	Einbaulage der Gasflasche beachten! Anschluss bzw. Ringöffnung muss nach unten zeigen.

Bestimmungsgemäße Verwendung

Verwenden Sie diese Kehrmaschine ausschließlich gemäß den Angaben in dieser Betriebsanleitung.

- Diese Kehrmaschine ist zum Kehren von verschmutzten Flächen im Außenbereich bestimmt.
- Das Gerät ist nicht für den öffentlichen Straßenverkehr zugelassen.
- Jede darüber hinausgehende Verwendung gilt als nicht bestimmungsgemäß. Für hieraus resultierende Schäden haftet der Hersteller nicht; das Risiko hierfür trägt allein der Benutzer.
- **(Gasmotor)**
Der Betrieb des Gerätes ist in geschlossenen Räumen bei ausreichender Belüftung erlaubt.
(Nur gültig für Deutschland)
In Deutschland ist der Betrieb des Gerätes mit Gasmotor in geschlossenen Räumen untersagt.
- Lagerung von Gasflaschen und Gerät nur erdgleich erlaubt.
- An dem Gerät dürfen keine Veränderungen vorgenommen werden.
- Das Gerät ist nur für die in der Betriebsanleitung ausgewiesenen Beläge geeignet.
- Es dürfen nur die vom Unternehmer oder dessen Beauftragten für den Maschineneinsatz freigegebenen Flächen befahren werden.
- Generell gilt: Leichtentzündliche Stoffe von dem Gerät fernhalten (Explosions-/Brandgefahr).

Vorhersehbarer Fehlgebrauch

- Niemals explosive Flüssigkeiten, brennbare Gase sowie unverdünnte Säuren und Lösungsmittel aufkehren/aufsaugen! Dazu zählen Benzin, Farbverdünner oder Heizöl, die durch Verwirbelung mit der Saugluft explosive Dämpfe oder Gemische bilden können, ferner Aceton, unverdünnte Säuren und Lösungsmittel, da sie die am Gerät verwendeten Materialien angreifen.
- Niemals reaktive Metallstäube (z.B. Aluminium, Magnesium, Zink) aufkehren/aufsaugen, sie bilden in Verbindung mit stark alkalischen oder sauren Reinigungsmitteln explosive Gase.
- Das Gerät ist nicht zum Aufkehren von gesundheitsgefährdenden Stoffen geeignet.
- Keine brennenden oder glimmenden Gegenstände aufkehren/aufsaugen.
- Der Aufenthalt im Gefahrenbereich ist verboten. Der Betrieb in explosionsgefährdeten Räumen ist untersagt.
- Die Mitnahme von Begleitpersonen ist nicht zulässig.
- Das Schieben/Ziehen oder Transportieren von Gegenständen ist mit diesem Gerät nicht erlaubt.

Geeignete Beläge

- Asphalt
- Industrieboden
- Estrich
- Beton
- Pflastersteine

Sicherheitshinweise

Sicherheitshinweise zur Bedienung

- (Nur gültig für Finnland) Sollte das Gerät mit einer PVC-Schlauchleitung ausgerüstet sein, darf das Gerät nicht bei tiefen Umgebungstemperaturen (unter 0°C) eingesetzt werden. Bei Fragen zu ihrem Gerät bitte Kärcher kontaktieren.
- Das Gerät mit den Arbeitseinrichtungen ist vor Benutzung auf den ordnungsgemäßen Zustand und die Betriebssicherheit zu prüfen. Falls der Zustand nicht einwandfrei ist, darf es nicht benutzt werden.
- Beim Einsatz des Gerätes in Gefahrbereichen (z. B. Tankstellen) sind die entsprechenden Sicherheitsvorschriften zu beachten. Der Betrieb in explosionsgefährdeten Räumen ist untersagt.
- ⚠ **GEFAHR**
Verletzungsgefahr!
→ Das Gerät nicht ohne Schutzdach gegen herabfallende Gegenstände in Bereichen benutzen, wo die Möglichkeit besteht, dass die Bedienungsperson von herabfallenden Gegenständen getroffen werden kann.
- Die Bedienperson hat das Gerät bestimmungsgemäß zu verwenden. Sie hat die örtlichen Gegebenheiten zu berücksichtigen und beim Arbeiten mit dem Gerät auf Dritte, insbesondere Kinder, zu achten.
- Es müssen grundsätzlich die Vorsichtsmaßnahmen, Regeln und Verordnungen beachtet werden, die für Kraftfahrzeuge gelten.
- Vor Arbeitsbeginn muss sich die Bedienungsperson vergewissern, dass alle Schutzvorrichtungen ordnungsgemäß angebracht sind und funktionieren.
- Die Bedienperson des Gerätes ist für Unfälle mit anderen Personen oder deren Eigentum verantwortlich.
- Auf eng anliegende Bekleidung der Bedienperson achten. Festes Schuhwerk tragen und locker getragene Kleidung vermeiden.
- Vor dem Anfahren den Nahbereich kontrollieren (z.B. Kinder). Auf ausreichende Sicht achten!
- Das Gerät darf niemals unbeaufsichtigt gelassen werden, solange der Motor in Betrieb ist. Die Bedienperson darf das Gerät erst verlassen, wenn der Motor stillgesetzt, das Gerät gegen unbeabsichtigte Bewegungen gesichert und der Schlüssel abgezogen ist.
- Um unbefugtes Benutzen des Gerätes zu verhindern, Schlüssel abziehen.

- Das Gerät darf nur von Personen benutzt werden, die in der Handhabung unterwiesen sind oder ihre Fähigkeiten zum Bedienen nachgewiesen haben und ausdrücklich mit der Benutzung beauftragt sind.
- Dieses Gerät ist nicht dafür bestimmt, durch Personen (einschließlich Kinder) mit eingeschränkten physischen, sensorischen oder geistigen Fähigkeiten oder mangels Erfahrung und/oder mangels Wissen benutzt zu werden, es sei denn, sie werden durch eine für ihre Sicherheit zuständige Person beaufsichtigt oder erhalten von ihr Anweisungen, wie das Gerät zu benutzen ist.
- Kinder sollen beaufsichtigt werden, um sicherzustellen, dass sie nicht mit dem Gerät spielen.

VORSICHT

Beschädigungsgefahr! Keine Bänder, Schnüre oder Drähte einkehren, weil diese sich um die Kehrwalze wickeln können.

Sicherheitshinweise zum Fahrbetrieb

⚠ **GEFAHR**

Verletzungsgefahr! Tragfähigkeit des Untergrundes vor dem Befahren prüfen.

⚠ **GEFAHR**

Unfallgefahr, Verletzungsgefahr!

- Die Fahrgeschwindigkeit muss den jeweiligen Verhältnissen angepasst werden.

Kippgefahr bei zu großen Steigungen.

- In Fahrtrichtung nur Steigungen bis zu 18% befahren.

Kippgefahr bei instabilem Untergrund.

- Das Gerät ausschließlich auf befestigtem Untergrund bewegen.

Kippgefahr bei zu großer seitlicher Neigung.

- Quer zur Fahrtrichtung nur Steigungen bis maximal 10% befahren.

Sicherheitstechnische Richtlinien für Flüssiggas-Kraftfahrzeuge

Hauptverband der gewerblichen Berufsgenossenschaften e.V. (HVBG). Flüssiggase (Treibgase) sind Butan und Propan oder Butan/Propan-Gemische. Sie werden in besonderen Flaschen geliefert. Der Betriebsdruck dieser Gase ist abhängig von der Außentemperatur.

⚠ **Gefahr**

Explosionsgefahr! Flüssiggas nicht wie Benzin behandeln. Benzin verdampft langsam, Flüssiggas wird sofort gasförmig. Die Gefahr der Raumvergasung und der Entzündung ist also bei Flüssiggas größer als bei Benzin.

⚠ **Gefahr**

Verletzungsgefahr! Nur Flüssiggasflaschen mit Treibgasfüllung nach DIN 51622 der Qualität A beziehungsweise B, je nach Umgebungstemperatur verwenden.

VORSICHT

Die Verwendung von Haushaltsgas und Campinggas ist grundsätzlich verboten.

Zugelassen sind für den Gasmotor Flüssiggasgemische aus Propan/Butan deren Mischungsverhältnis zwischen 90/10 bis 30/70 liegt. Wegen des besseren Kaltstartverhaltens ist bei Außentemperaturen unter 0 °C (32 °F) Flüssiggas mit hohem Propananteil bevorzugt zu verwenden, da die Verdampfung bereits bei niedrigen Temperaturen stattfindet.

Pflichten der Betriebsleitung und der Arbeitnehmer

- Sämtliche Personen, die mit Flüssiggas umzugehen haben, sind verpflichtet, sich die für die gefahrlose Durchführung des Betriebes erforderlichen Kenntnisse über die Eigenarten der Flüssiggase anzueignen. Die vorliegende Druckschrift ist mit der Kehrmaschine ständig mitzuführen.

Wartung durch Sachkundigen

- Treibgasanlagen sind in regelmäßigen Zeitabständen, mindestens jedoch jährlich einmal, durch einen Sachkundigen auf Funktionsfähigkeit und Dichtheit zu prüfen (nach BGG 936).
- Die Prüfung muss schriftlich bescheinigt werden. Prüfungsgrundlagen sind § 33 und § 37 UVV "Verwendung von Flüssiggas" (BGV D34).
- Als allgemeine Vorschriften gelten die Richtlinien für die Prüfung von Fahrzeugen, deren Motoren mit verflüssigten Gasen betrieben werden, des Bundesministeriums für Verkehr.

Inbetriebnahme/Betrieb

- Die Gasentnahme darf stets nur aus einer Flasche erfolgen. Die Gasentnahme aus mehreren Flaschen zugleich kann bewirken, dass das Flüssiggas aus einer Flasche in eine andere übertritt. Dadurch ist die überfüllte Flasche nach späterem Schließen des Flaschenventils (vgl. B. 1 dieser Richtlinien) einem unzulässigen Druckanstieg ausgesetzt.
- Beim Einbau der vollen Flasche ist die Einbaulage des Gasanschlusses zu beachten, nähere Informationen im Kapitel „Gasflasche einbauen“.

Den Austausch der Gasflasche sorgfältig vornehmen. Beim Ein- und Ausbau muss der Gasaustrittsstutzen des Flaschenventils durch eine mit einem Schlüssel fest angezogene Verschlussmutter abgedichtet sein.

- Undichte Gasflaschen dürfen nicht weiterverwendet werden. Sie sind unter Beachtung aller Vorsichtsmaßnahmen sofort im Freien durch Abblasen zu entleeren und dann als undicht zu kennzeichnen. Bei der Ablieferung oder Abholung beschädigter Gasflaschen ist dem Verleiher oder seinem Vertreter (Tankwart oder dergleichen) von dem bestehenden Schaden sofort schriftlich Mitteilung zu machen.

- Bevor die Gasflasche angeschlossen wird, ist ihr Anschlussstutzen auf ordnungsgemäßen Zustand zu prüfen.
- Nach Anschluss der Flasche muss diese mittels schaubildender Mittel auf Dichtheit geprüft werden.
- Die Ventile sind langsam zu öffnen. Das Öffnen und Schließen darf nicht unter Zuhilfenahme von Schlagwerkzeugen erfolgen.
- Flüssiggasbrände nur aus sicherer Entfernung und Deckung löschen.
 - nur Kohlendäuretrockenlöscher oder Kohlendäuregas-Löscher verwenden.
 - zur Kühlung des Gasbehälters reichlich Wasser verwenden.
- Die gesamte Flüssiggasanlage muss laufend auf ihren betriebs sicheren Zustand, besonders auf Dichtheit überwacht werden. Die Benutzung des Fahrzeuges bei undichter Gasanlage ist verboten.
- Vor dem Lösen der Rohr- beziehungsweise Schlauchverbindung ist das Flaschenventil zu schließen. Die Anschlussmutter an der Flasche ist langsam und zunächst nur wenig zu lösen, da sonst das noch in der Leitung befindliche unter Druck stehende Gas spontan austritt.
- Wird das Gas aus einem Großbehälter getankt, so sind die einschlägigen Vorschriften bei dem jeweiligen Flüssiggas-Großvertrieb zu erfragen.

⚠ Gefahr

Verletzungsgefahr!

- *Flüssiggas in flüssiger Form erzeugt auf der bloßen Haut Frostwunden.*
- *Nach dem Ausbau muss die Verschlussmutter auf das Anschlussgewinde der Flasche fest aufgeschraubt werden.*
- *Zur Probe auf Dichtheit sind Seifenwasser, Nekal oder sonstige schaumbildende Mittel zu benutzen. Das Abbleuchten der Flüssiggasanlage mit offener Flamme ist verboten.*
- *Beim Auswechseln einzelner Anlagenteile sind die Einbauvorschriften der Hersteller zu beachten. Dabei sind Flaschen- und Hauptabsperrventile zu schließen.*
- *Der Zustand der elektrischen Anlage der Flüssiggas-Kraftfahrzeuge ist laufend zu überwachen. Funken können bei Undichtigkeiten der gasführenden Anlageteile Explosionen verursachen.*
- *Nach längerem Stillstand eines Flüssiggas-Kraftfahrzeuges ist der Einstellraum vor Inbetriebnahme des Fahrzeuges oder seiner elektrischen Anlagen gründlich zu lüften.*
- *Unfälle im Zusammenhang mit Gasflaschen oder der Flüssiggasanlage sind der Berufsgenossenschaft und dem zuständigen Gewerbeaufsichtsamt sofort zu melden. Beschädigte Teile sind bis zum Abschluss der Untersuchung aufzubewahren.*

In den Einstell- und Lagerräumen sowie den Ausbesserungswerkstätten

- Die Lagerung von Treibgas- beziehungsweise Flüssiggasflaschen muss nach den Vorschriften TRF 1996 (Technische Regeln Flüssiggas, siehe DA zur BGV D34, Anhang 4) vorgenommen werden.
- Gasflaschen sind stehend aufzubewahren. Der Umgang mit offenem Feuer und das Rauchen am Aufstellungsort von Behältern und während der Reparatur ist nicht zulässig. Im Freien aufgestellte Flaschen müssen gegen Zugriff gesichert sein. Leere Flaschen müssen grundsätzlich verschlossen sein.
- Die Flaschen- und Hauptabsperrventile sind sofort nach dem Einstellen des Kraftfahrzeuges zu schließen.
- Für die Lage und Beschaffenheit der Einstellräume für Flüssiggas-Kraftfahrzeuge gelten die Bestimmungen der Reichsgaragenordnung und der jeweiligen Landes-Bauordnung.
- Die Gasflaschen sind in besonderen, von den Einstellräumen getrennten Räumen aufzubewahren (siehe DA zur BGV D34, Anhang 2).
- Die in den Räumen verwendeten elektrischen Handlampen müssen mit geschlossener, abgedichteter Überglocke und mit kräftigem Schutzkorb versehen sein.
- Bei Arbeiten in Ausbesserungswerkstätten sind die Flaschen- und Hauptabsperrventile zu schließen und die Treibgasflaschen gegen Wärmeeinwirkung zu schützen.
- Vor Betriebspausen und vor Betriebschluss ist durch eine verantwortliche Person nachzuprüfen, ob sämtliche Ventile, vor allem Flaschenventile, geschlossen sind. Feuerarbeiten, insbesondere Schweiß- und Schneidarbeiten, dürfen in der Nähe von Treibgasflaschen nicht ausgeführt werden. Treibgasflaschen, auch wenn sie leer sind, dürfen nicht in den Werkstätten aufbewahrt werden.
- Die Einstell- und Lagerräume sowie die Ausbesserungswerkstätten müssen gut belüftet sein. Dabei ist zu beachten, dass Flüssiggase schwerer als Luft sind. Sie sammeln sich am Boden, in Arbeitsgruben und sonstigen Bodenvertiefungen an und können hier explosive Gas-Luft-Gemische bilden.

Geräte mit Verbrennungsmotor

→ Das Gerät ist nicht zum bestimmungsgemäßen Gebrauch in einer Höhe über 1200 Meter über Normal Null vorgesehen.

⚠ **GEFAHR**

Vergiftungsgefahr!

→ **(Gasmotor)**

Der Betrieb des Gerätes ist in geschlossenen Räumen bei ausreichender Belüftung erlaubt.

(Nur gültig für Deutschland)

In Deutschland ist der Betrieb des Gerätes mit Gasmotor in geschlossenen Räumen untersagt.

→ Abgase sind giftig und gesundheitsschädlich, sie dürfen nicht eingeatmet werden.

⚠ **GEFAHR**

Verletzungsgefahr!

→ Die Abgasöffnung des Verbrennungsmotors darf nicht verschlossen werden.

→ Der Motor benötigt ca. 3 Sekunden Nachlauf nach dem Abstellen. In dieser Zeitspanne unbedingt vom Antriebsbereich fernhalten.

⚠ **GEFAHR**

Verbrennungsgefahr!

→ Heißen Verbrennungsmotor nicht berühren.

→ Vor dem Abnehmen der Verkleidungen Fahrzeug abkühlen lassen.

→ Nicht über die Abgasöffnung beugen oder hinpassen.

Geräte mit Hochentleerung

⚠ **GEFAHR**

Verletzungsgefahr!

→ Bei Arbeiten an der Hochentleerung, den Kehrgutbehälter ganz anheben und sichern.

→ Die Sicherung nur von außerhalb des Gefahrenbereichs vornehmen.

Geräte mit Fahrerschutzdach

HINWEIS

Das Fahrerschutzdach (optional) bietet Schutz gegen größere herabfallende Teile. Sie bieten aber keinen Überrollschutz!

→ Schutzdach täglich auf Beschädigung prüfen.

→ Bei Beschädigung des Schutzdachs, auch einzelner Elemente, ist das komplette Schutzdach auszutauschen.

→ Jegliche Modifikation des Schutzdachs sowie das Anbringen von anderen als von Kärcher freigegebenen Elemente, Bauteilen und Baugruppen ist nicht zulässig und schränkt unter Umständen die Funktion des Schutzdachs ein.

Sicherheitshinweise zum Transport des Gerätes

→ Leergewicht (Transportgewicht) des Gerätes beim Transportieren auf Hängern oder Fahrzeugen beachten.

→ Zum Transport des Gerätes, Batterie abklemmen und das Gerät sicher befestigen.

Sicherheitshinweise zu Pflege und Wartung

→ Vor dem Reinigen und Warten des Gerätes, dem Auswechseln von Teilen oder der Umstellung auf eine andere Funktion ist das Gerät auszuschalten und der Schlüssel abzuziehen.

→ Bei Arbeiten an der elektrischen Anlage ist die Batterie abzuklemmen. Hierzu zuerst den Minuspol, dann den Pluspol abklemmen.

Der Wiederanschluss erfolgt in umgekehrter Reihenfolge. Erst den Pluspol dann den Minuspol anschließen.

→ Die Reinigung des Gerätes darf nicht mit Schlauch- oder Hochdruckwasserstrahl erfolgen (Gefahr von Kurzschlüssen oder anderer Schäden).

→ Instandsetzungen dürfen nur durch zugelassene Kundendienststellen oder durch Fachkräfte für dieses Gebiet, welche mit allen relevanten Sicherheitsvorschriften vertraut sind, durchgeführt werden.

→ Sicherheitsüberprüfung nach den örtlich geltenden Vorschriften für ortsveränderliche gewerblich genutzte Geräte beachten.

→ Arbeiten am Gerät immer mit geeigneten Handschuhen durchführen.

Funktion

Die Kehrmaschine arbeitet nach dem Kehrschaufelprinzip.

- Die rotierende Kehrwalze befördert den Schmutz direkt in den Kehrgutbehälter.
- Der Seitenbesen reinigt Ecken und Kanten der Kehrfläche und befördert den Schmutz in die Bahn der Kehrwalze.
- Der Feinstaub wird über den Staubfilter durch das Sauggebläse abgesaugt.

Abladehinweise

⚠ **GEFAHR**

Verletzungs- und Beschädigungsgefahr!

→ Gewicht des Gerätes beim Verladen beachten!

→ Keinen Gabelstapler verwenden, das Gerät kann dabei beschädigt werden.

Leergewicht (Transportgewicht)	851 kg*
--------------------------------	---------

* Sind Anbausätze montiert liegt das Gewicht entsprechend höher.

→ Beim Verladen des Gerätes ist eine geeignete Rampe oder ein Kran zu verwenden!

→ Bei der Verwendung einer Rampe beachten: Bodenfreiheit 70mm.

→ Wird das Gerät auf einer Palette geliefert, muss mit den beiliegenden Brettern eine Abfahrrampe gebaut werden. Die Anleitung dazu findet sich auf Seite 2 (Umschlaginnenseite).

Wichtiger Hinweis: jedes Brett muss jeweils mit 2 Schrauben festgeschraubt werden.



Abbildung Kehrmaschine

Abbildung A

- 1 Typenschild
- 2 Sitz (mit Sitzkontaktschalter)
- 3 Lenkrad
- 4 Fliehkraftabscheider
- 5 Verriegelung Gerätehaube
- 6 Gerätehaube
- 7 Seitenbesen, rechts
- 8 Vorderrad
- 9 Zugang Kehrwalze
- 10 Festzurrpunkt
- 11 Rundumwarnleuchte
- 12 Gerätehaube rechts
- 13 Abdeckung, rechts
- 14 Gasflasche
- 15 Sicherungsstange
- 16 Heckverkleidung
- 17 Hinterrad
- 18 Abdeckung, links
- 19 Haube links (Motorhaube)

Bedienfeld

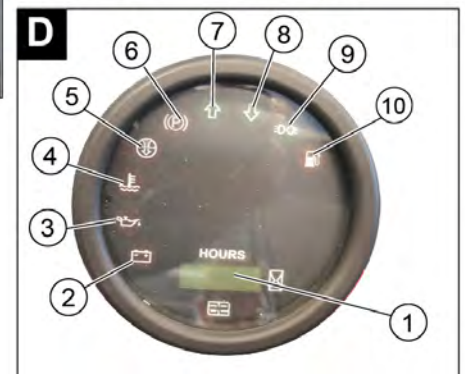
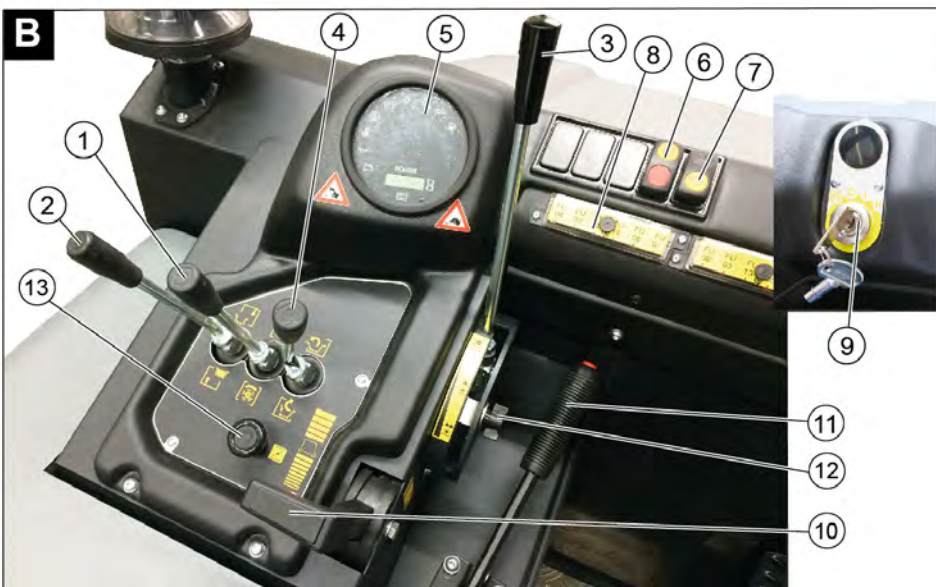
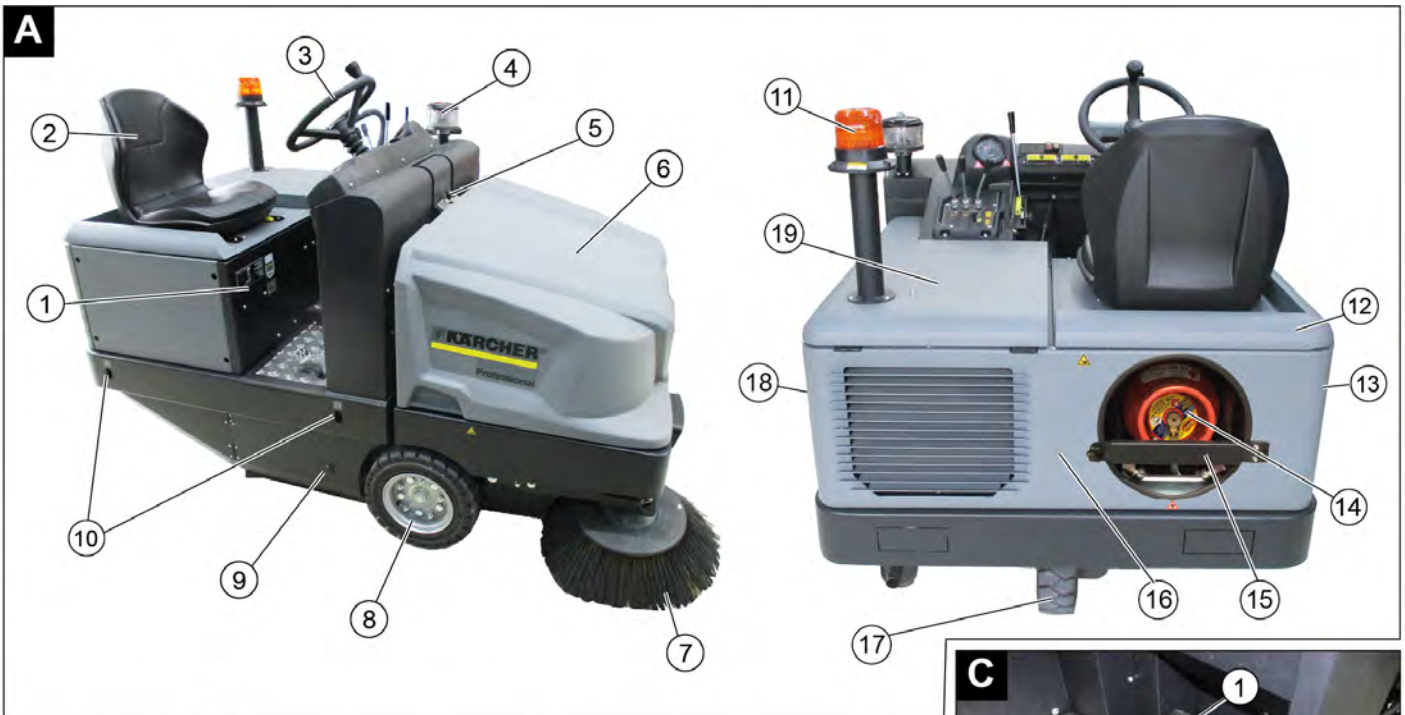
Abbildung B

- 1 Bedienhebel Kehrwalze und Seitenbesen
Hebel nach vorne: Kehrwalze ein und Seitenbesen absenken und ein.
Hebel nach hinten: Kehrwalze ein
- 2 Bedienhebel Kehrutbehälter
Kehrutbehälter anheben/absenken
- 3 Bedienhebel Kehrwalze
Kehrwalze heben und senken
- 4 Bedienhebel Behälterklappe
Behälterklappe öffnen / schließen
- 5 Kontrollleuchten und Display
- 6 Schalter Gebläse und Filterabreinigung
Stellung mittig: Filterabreinigung und Gebläse aus
Stellung vorne: Gebläse ein
Stellung hinten: Filterabreinigung ein und Gebläse aus
- 7 Schalter Hupe
- 8 Sicherungen

9 Zündschloss

Stellung 0: Motor ausschalten

Stellung 1: Zündung ein

Stellung 2: Motor starten

10 Gashebel

Motordrehzahlverstellung

11 Feststellbremse

12 Verschleißnachstellung / Kehrspiege-

eleinstellung Kehrwalze

13 Choke

Pedale

Abbildung C

- 1 Bremspedal
- 2 Fahrpedal „vorwärts“
- 3 Fahrpedal „rückwärts“

Kontrollleuchten und Display

Abbildung

- 1 Betriebsstundenzähler
- 2 Ladewarnleuchte
- 3 Öldruckwarnleuchte
- 4 Kühlwassertemperaturwarnleuchte
- 5 Motoransaugluft
- 6 Warnleuchte Feststellbremse betätigt
- 7 Fahrtrichtung Vorwärts
- 8 Fahrtrichtung Rückwärts
- 9 Kontrollleuchte Standlicht/Abblendlicht (Option)
- 10 Warnleuchte Kraftstoffreserve
 - blinkt bei Reserve
 - leuchtet bei leerer Gasflasche

Vor Inbetriebnahme

Feststellbremse arretieren/lösen

- ➔ Feststellbremse lösen, dabei Bremspedal drücken.
- ➔ Feststellbremse arretieren, dabei Bremspedal drücken.

Kehrmaschine ohne Eigenantrieb bewegen

Hinweis

Diese Vorgehensweise ist dann notwendig wenn das Gerät von der Palette geschoben, bzw. wenn das Gerät abgeschleppt oder ohne Eigenantrieb auf ein Transportfahrzeug gezogen werden muss.

ACHTUNG

Kehrmaschine ohne Eigenantrieb nicht über längere Strecken und nicht schneller als 10 km/h bewegen.

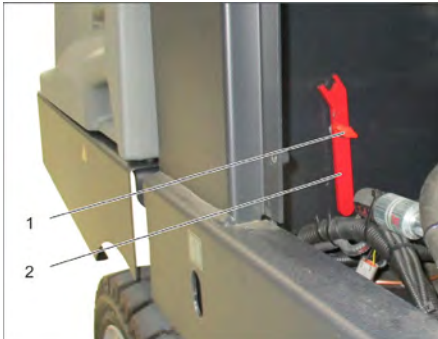

- 1 Schraube
 - 2 Schlüssel
- ➔ Schraube herausdrehen.
 - ➔ Schlüssel entnehmen.



- 1 Hydraulikpumpe
 - 2 Schlüssel
 - 3 Mutter
- ➔ Mutter mit Schlüssel lösen (Freilauf öffnen) bis das Gerät verschiebbar ist.
 - ➔ **WICHTIG:** Mutter nach dem Verschieben wieder schließen (Freilauf schließen = Fahrstellung).

Inbetriebnahme

Allgemeine Hinweise

- ➔ Vor Inbetriebnahme, Betriebsanleitung des Motorenherstellers lesen und insbesondere die Sicherheitshinweise beachten.
- ➔ Kehrmaschine auf einer ebenen Fläche abstellen.
- ➔ Zündschlüssel abziehen.
- ➔ Feststellbremse arretieren.

Gasflasche montieren/wechseln

⚠ Warnung

Zu verwenden sind nur Bauart geprüfte Wechselflaschen mit 11 kg Inhalt.

⚠ Gefahr

Verletzungsgefahr!

- *Sicherheitstechnische Richtlinien für Flüssiggas-Kraftfahrzeuge beachten.*
- *Vereisungen und schaumig-gelbe Ablagerungen an der Gasflasche deuten auf Undichtigkeit hin.*
- *Der Flaschenwechsel darf nur von unterwiesenen Personen durchgeführt werden.*
- *Treibgasflaschen dürfen nicht in Garagen und nicht in Räumen unter Erdrreich ausgewechselt werden.*
- *Beim Flaschenwechsel nicht rauchen und kein offenes Licht verwenden.*
- *Beim Flaschenwechsel Absperrventil der Flüssiggasflasche fest verschließen und Schutzkappe sofort auf die leere Flasche aufsetzen.*

Gasflasche einbauen

ACHTUNG

Einbaulage der Gasflasche beachten! Anschluss bzw. Ringöffnung muss nach unten zeigen.



- 1 Gasflasche
 - 2 Sicherungsstange
 - 3 Bügelverschluss
- ➔ Schraube an Sicherungsstange lösen und Stange wegschwenken.
 - ➔ Gasflasche austauschen.
 - ➔ Schutzkappe vom Anschlussventil der Gasflasche abschrauben.
 - ➔ Bügelverschluss schließen.

Gasflasche anschließen

ACHTUNG

Nach Anschluss der Flasche muss diese mittels schaumbildender Mittel auf Dichtigkeit geprüft werden.

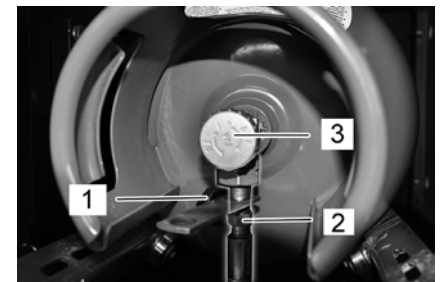

- 1 Schutzkappe
 - 2 Gasschlauch mit Überwurfmutter
 - 3 Gasentnahmeventil
- ➔ Gasschlauch an Anschlussventil der Gasflasche schrauben (Schlüsselweite 30 mm).
 - ➔ Sicherungsstange schließen und mit Schraube sichern.

Leere Gasflasche wechseln

Zeigt die Warnleuchte Kraftstoffreserve beim Arbeiten durch Dauerleuchten eine leere Gasflasche an, folgendermaßen vorgehen:

- ➔ Gasentnahmeventil durch Drehen im Uhrzeigersinn schließen.
 - ➔ Maschine abstellen und im Leerlauf solange weiterlaufen lassen bis der Motor ausgeht.
- Hinweis:** Damit wird sichergestellt dass alle Gasleitungen leer sind und keine Vereisung stattfinden kann, die das Starten des Motors behindert.
- ➔ Gasschlauch abschrauben (Schlüsselweite 30 mm).
 - ➔ Schutzkappe auf Anschlussventil der Gasflasche schrauben.
 - ➔ Bügelverschluss öffnen.

HINWEIS

Anschluss ist ein Linksgewinde.

⚠ Warnung

Gasentnahmeventil (3) erst vor dem Starten des Gerätes (siehe Kapitel Gerät starten) öffnen.

Prüf- und Wartungsarbeiten

Täglich vor Betriebsbeginn

- Motorölstand prüfen.
- Füllstand im Kühlmittel-Ausgleichsbehälter prüfen.
- Kehrwalze und Seitenbesen auf Verschleiß und eingewickelte Bänder prüfen.
- Räder auf eingewickelte Bänder prüfen.
- Fliehkraftabscheider und Luftfilter prüfen, bei Bedarf reinigen.
- Funktion aller Bedienelemente prüfen.
- Gerät auf Beschädigungen untersuchen.
- Staubfilter mit der Taste Filterabreinigung abreinigen.

Hinweis: Beschreibung siehe Kapitel Pflege und Wartung.

Betrieb

Fahrersitz einstellen

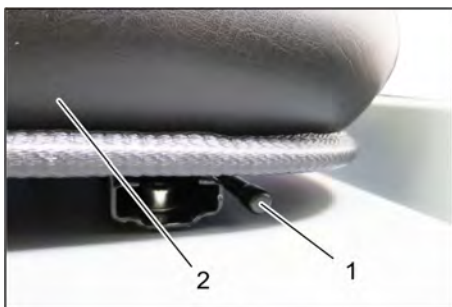

- 1 Hebel Sitzverstellung
 - 2 Fahrersitz
- Hebel Sitzverstellung nach außen ziehen.
 - Sitz verschieben, Hebel loslassen und einrasten.
 - Durch Vor- und Zurückbewegen des Sitzes prüfen, ob er arretiert ist.

Gaszufuhr öffnen

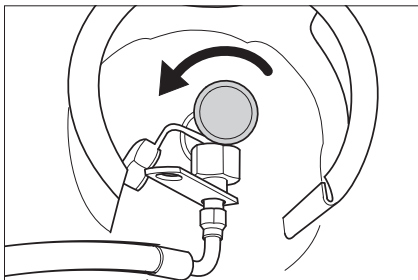

- Gasentnahmeventil durch Drehen gegen den Uhrzeigersinn öffnen.

Gerät starten

Hinweis: Das Gerät ist mit einem Sitzkontaktschalter ausgestattet. Beim Verlassen des Fahrersitzes wird das Gerät ausgeschaltet.



- Auf dem Fahrersitz Platz nehmen.
- Feststellbremse (11) arretieren.
- Motordrehzahlverstellung (10) 1/3 nach vorne schieben.

Motor starten

- Zum Starten des Motors muss das Bremspedal gedrückt werden.
- Bei kalten Außentemperaturen: Choke (13) ziehen.
- Zündschlüssel nach rechts drehen und Gerät starten.
- Ist das Gerät gestartet, Zündschlüssel loslassen.
- Läuft der Motor rund, Choke eindrücken.

Hinweis: Anlasser niemals länger als 10 Sekunden betätigen. Vor erneutem Betätigen des Anlassers mindestens 10 Sekunden warten.

Gerät fahren



- 1 Bremspedal
 - 2 Fahrpedal „vorwärts“
 - 3 Fahrpedal „rückwärts“
- Motordrehzahlverstellung ganz nach vorne schieben (Betriebsdrehzahl).
 - Bremspedal drücken und gedrückt halten.
 - Feststellbremse lösen.

Vorwärts fahren

- Fahrpedal „vorwärts“ langsam drücken.

Rückwärts fahren

⚠ **GEFAHR**

Verletzungsgefahr!

- *Beim Rückwärtsfahren darf keine Gefahr für Dritte bestehen, gegebenenfalls einweisen lassen.*
- Fahrpedal „rückwärts“ langsam drücken.

Fahrverhalten

- Mit dem Fahrpedal kann die Fahrgeschwindigkeit stufenlos geregelt werden.
- Ruckartiges Betätigen des Pedals vermeiden, da die Hydraulikanlage Schaden nehmen kann.
- Bei Leistungsabfall an Steigungen das Fahrpedal leicht zurücknehmen.

Bremsen

- Fahrpedal loslassen, das Gerät bremst selbsttätig und bleibt stehen.

Hinweis: Die Bremswirkung kann durch Drücken des Bremspedals unterstützt werden.

Hindernisse überfahren

Feststehende Hindernisse bis 70 mm überfahren:

- Langsam und vorsichtig vorwärts überfahren.

Feststehende Hindernisse über 70 mm überfahren:

- Hindernisse dürfen nur mit einer geeigneten Rampe überfahren werden.

Kehrbetrieb

ACHTUNG

Keine Packbänder, Drähte oder ähnliches einkehren, dies kann zur Beschädigung der Kehrmechanik führen.

Hinweis: Um ein optimales Reinigungsergebnis zu erzielen, sollte die Fahrgeschwindigkeit den Gegebenheiten angepasst werden.

Hinweis: Während des Betriebes sollte der Staubfilter in regelmäßigen Abständen abgereinigt werden.

Hinweis: Bei vermehrtem Arbeiten im Feinstaubbereich muss der Filter öfter abgereinigt werden.

Bedienelemente



- 1 Bedienelement Kehrwalze und Seitenbesen
- 2 Bedienelement Kehrgutbehälter
- 3 Bedienelement Kehrwalze
- 4 Bedienelement Behälterklappe

Bedienelement Kehrwalze und Seitenbesen

- Bedienelement (1) nach vorne: Kehrwalze ein und Seitenbesen absenken und ein.
- Bedienelement (1) nach hinten: Kehrwalze ein.

Bedienelement Kehrgutbehälter

- Bedienelement Kehrgutbehälter (2) nach vorne: Kehrgutbehälter senkt sich.
- Bedienelement Kehrgutbehälter (2) nach hinten: Kehrgutbehälter hebt sich.

Bedienelement Kehrwalze

- Bedienelement Kehrwalze (3) nach vorne: Kehrwalze hebt sich.
- Bedienelement Kehrwalze (3) nach hinten: Kehrwalze senkt sich.

Bedienhebel Behälterklappe

- Bedienhebel Behälterklappe (4) nach vorne: Behälterklappe vom Kehrgutbehälter öffnet sich.
- Bedienhebel Behälterklappe (4) nach hinten: Behälterklappe vom Kehrgutbehälter schließt sich.

Trockenen Boden kehren



- Gebläse einschalten.
- **Bei Flächenreinigung:** Bedienhebel Kehrwalze und Seitenbesen (1) nach hinten: Kehrwalze ein. Bedienhebel Kehrwalze (3) nach hinten: Kehrwalze senkt sich.
- Bedienhebel Behälterklappe (4) nach vorne: Behälterklappe öffnet sich.
- **Bei Reinigung von Seitenrändern:** Bedienhebel Kehrwalze und Seitenbesen (1) nach vorne: Kehrwalze ein, Seitenbesen ein und senkt sich. Bedienhebel Kehrwalze (3) nach hinten: Kehrwalze senkt sich.

Feuchten oder nassen Boden kehren

- Gebläse ausschalten.
- **Bei Flächenreinigung:** Bedienhebel Kehrwalze und Seitenbesen (1) nach hinten: Kehrwalze ein. Bedienhebel Kehrwalze (3) nach hinten: Kehrwalze senkt sich.
- Bedienhebel Behälterklappe (4) nach vorne: Behälterklappe öffnet sich.
- **Bei Reinigung von Seitenrändern:** Bedienhebel Kehrwalze und Seitenbesen (1) nach vorne: Kehrwalze ein, Seitenbesen ein und senkt sich. Bedienhebel Kehrwalze (3) nach hinten: Kehrwalze senkt sich.

Kehrgutbehälter entleeren

⚠ **GEFAHR**

Verletzungsgefahr!

- Während des Entleerungsvorganges dürfen sich keine Personen und Tiere im Schwenkbereich des Kehrgutbehälters aufhalten.

Kippgefahr!

- Gerät während des Entleerungsvorganges auf einer ebenen Fläche abstellen.

⚠ **WARNUNG**

Quetschgefahr!

- Niemals in das Gestänge der Entleerungsmechanik fassen. Nicht unter dem angehobenen Behälter aufhalten.

ACHTUNG

Verletzungs- und Beschädigungsgefahr!

- Weggeschleudertes Material der drehenden Kehrwalze während des Entleerungsvorgangs möglich. Genügend Abstand einhalten.



- Kehrwalze und Seitenbesen mit Bedienhebeln anheben: Bedienhebel (1) in die Mitte und Bedienhebel (3) nach vorne.
- Behälterklappe schließen, dazu Bedienhebel (4) nach hinten.
- Kehrgutbehälter anheben, dazu Bedienhebel Kehrgutbehälter (2) nach hinten.
- Langsam an den Sammelbehälter heranzufahren.
- Feststellbremse arretieren.
- Behälterklappe öffnen, dazu Bedienhebel Behälterklappe (4) nach vorne drücken und Kehrgutbehälter entleeren.
- Behälterklappe schließen, dazu Bedienhebel Behälterklappe (4) nach hinten ziehen bis in Endstellung eingekippt ist.
- Feststellbremse lösen.
- Langsam vom Sammelbehälter wegfahren.
- Kehrgutbehälter absenken in Endstellung, dazu Bedienhebel Kehrgutbehälter (2) nach vorne

Gerät ausschalten

- Kehrwalze und Seitenbesen mit Bedienhebeln anheben: Bedienhebel (1) in die Mitte und Bedienhebel (3) nach vorne.
- Behälterklappe schließen, dazu Bedienhebel (4) nach hinten.
- Motordrehzahlverstellung ganz nach hinten ziehen.
- Bremspedal drücken und gedrückt halten.
- Feststellbremse arretieren.
- Zündschlüssel auf "0" drehen und Schlüssel abziehen.

Transport

⚠ **GEFAHR**

Transportschäden!

- Leergewicht (Transportgewicht) des Gerätes beim Transportieren auf Hän gern oder Fahrzeugen beachten.
- Beim Transport in Fahrzeugen Gerät nach den jeweils gültigen Richtlinien gegen Rutschen und Kippen sichern.

- Zündschlüssel auf "0" drehen und Schlüssel abziehen.
- Gasentnahmeventil durch Drehen im Uhrzeigersinn schließen.
- Feststellbremse arretieren.
- Gerät an den Festzurrpunkten (4x) mit Spanngurten, Seilen oder Ketten sichern.
- Gerät an den Rädern mit Keilen sichern.

Lagerung / Stilllegung

⚠ **GEFAHR**

Verletzungs- und Beschädigungsgefahr! Gewicht des Gerätes bei Lagerung beachten.

- Kehrmaschine auf ebener Fläche in trockener, frostfreier Umgebung abstellen. Mit Abdeckmaterial gegen Staub schützen.
- Kehrwalze und Seitenbesen anheben, um die Borsten nicht zu beschädigen.
- Behälterklappe schließen.
- Zündschlüssel auf "0" drehen und Schlüssel abziehen.
- Gasentnahmeventil durch Drehen im Uhrzeigersinn schließen. Gasschlauch mit Überwurfmutter abschrauben (Schlüsselweite 30 mm). Gasflasche mit Schutzkappe verschließen, und in geeigneten Räumen stehend aufbewahren (siehe dazu im Kapitel „Sicherheitshinweise“).
- Feststellbremse arretieren.
- Kehrmaschine gegen Wegrollen sichern. Wird die Kehrmaschine über längere Zeit nicht genutzt, zusätzlich beachten:
- Motoröl wechseln.
- Bei Frosterwartung Kühlwasser ablassen oder prüfen, ob genügend Frostschutzmittel enthalten ist.
- Kehrmaschine innen und außen reinigen.
- Batterie abklemmen.
- Batterie laden und im Abstand von ca. 2 Monaten nachladen.

Pflege und Wartung

Allgemeine Hinweise

ACHTUNG

Beschädigungsgefahr!

- Den Staubfilter nicht auswaschen.
- Instandsetzungen dürfen nur durch zugelassene Kundendienststellen oder durch Fachkräfte für dieses Gebiet, welche mit allen relevanten Sicherheitsvorschriften vertraut sind, durchgeführt werden.
- Bei Arbeiten an der elektrischen Anlage ist die Batterie abzuklemmen.
- Ortsveränderliche gewerblich genutzte Geräte unterliegen der Sicherheitsüberprüfung nach VDE 0701.
- Kehrmaschine auf einer ebenen Fläche abstellen.
- Zündschlüssel auf "0" drehen und Schlüssel abziehen.
- Feststellbremse arretieren.
- Gaszufuhr schließen.

Reinigung

VORSICHT

Beschädigungsgefahr!

- Die Reinigung des Gerätes darf nicht mit Schlauch- oder Hochdruckwasserstrahl erfolgen (Gefahr von Kurzschlüssen oder anderer Schäden).

Innenreinigung des Gerätes

⚠ GEFAHR

Verletzungsgefahr!

- Staubschutzmaske und Schutzbrille tragen.
- Gerät mit einem Lappen reinigen.
- Gerät mit Druckluft ausblasen.

Außenreinigung des Gerätes

- Gerät mit einem feuchten, in milder Waschlauge getränktem Lappen reinigen.

Hinweis: Keine aggressiven Reinigungsmittel verwenden.

Wartungsintervalle

Hinweis: Der Betriebsstundenzähler gibt den Zeitpunkt der Wartungsintervalle an.

Wartung durch den Kunden

Hinweis: Alle Service- und Wartungsarbeiten bei Wartung durch den Kunden, müssen von einer qualifizierten Fachkraft ausgeführt werden. Bei Bedarf kann jederzeit ein Kärcher-Fachhändler hinzugezogen werden.

Wartung täglich:

- Motorölstand prüfen.
- Füllstand im Kühlmittel-Ausgleichsbehälter prüfen.
- Kehrwalze und Seitenbesen auf Verschleiß und eingewickelte Bänder prüfen.
- Fliehkraftabscheider und Luftfilter prüfen, bei Bedarf reinigen.
- Funktion aller Bedienelemente prüfen.
- Gerät auf Beschädigungen untersuchen.

Wartung wöchentlich:

- Gasleitungen, Anschlüsse und Verbindungen prüfen
- Wasserkühler reinigen.
- Hydraulikölkühler reinigen.
- Hydraulikanlage prüfen.
- Hydraulikölstand prüfen.
- Bremsflüssigkeitstand prüfen.
- Dichtleisten auf Verschleiß prüfen, bei Bedarf austauschen
- Behälterklappe prüfen und schmieren.

Wartung nach Verschleiß:

- Dichtleisten wechseln.
- Seitliche Dichtungen nachstellen bzw. wechseln.
- Kehrwalze wechseln.
- Seitenbesen wechseln.

Hinweis: Beschreibung siehe Kapitel Wartungsarbeiten.

Wartung durch den Kundendienst

Hinweis: Um Garantieansprüche zu wahren, müssen während der Garantielaufzeit alle Service- und Wartungsarbeiten vom autorisierten Kärcher-Kundendienst gemäß Inspektionscheckliste durchgeführt werden.

Wartung nach 50 Betriebsstunden:

- Erste Wartung gemäß Inspektionscheckliste vom Kundendienst durchführen lassen.

Wartung nach 250/500/1000/1500/2000 Betriebsstunden:

- Wartung gemäß Inspektionscheckliste vom Kundendienst durchführen lassen.

Wartungsarbeiten

Vorbereitung:

- Kehrmaschine auf einer ebenen Fläche abstellen.
- Zündschlüssel auf "0" drehen und Schlüssel abziehen.
- Feststellbremse arretieren.
- Gaszufuhr schließen.

Allgemeine Sicherheitshinweise

⚠ GEFAHR

Verletzungsgefahr!

- Sicherungsstange bei angehobenem Kehrgutbehälter immer einsetzen.
- Die Sicherung nur von außerhalb des Gefahrenbereichs vornehmen.



- 1 Halter Sicherungsstange
 - 2 Sicherungsstange
- Sicherungsstange für Hochentleerung nach oben klappen und in den Halter stecken (gesichert).



Flüssigkeiten wie Motorenöl, Hydrauliköl, Bremsflüssigkeit, Diesel oder Kühlmittel nicht in den Boden gelangen lassen. Bitte Umwelt schützen und die Flüssigkeiten umweltgerecht entsorgen.

Sicherheitshinweise Batterien

Beachten Sie beim Umgang mit Batterien unbedingt folgende Warnhinweise:



Hinweise auf der Batterie, in der Gebrauchsanweisung und in der Fahrzeugbetriebsanleitung beachten!



Augenschutz tragen!



Kinder von Säure und Batterien fern halten!



Explosionsgefahr!



Feuer, Funken, offenes Licht und Rauchen verboten!

	Verätzungsgefahr!
	Erste Hilfe!
	Warnvermerk!
	Entsorgung!
	Batterie nicht in Mülltonne werfen!

⚠ GEFAHR

Explosionsgefahr!

- Nur Batterien mit Polabdeckung benutzen. Polabdeckung im Falle eines Verlusts ersetzen.

⚠ GEFAHR

Explosionsgefahr!

- Keine Werkzeuge oder ähnliches auf die Batterie legen. Kurzschluss und Explosionsgefahr.

⚠ GEFAHR

Verletzungsgefahr!

- Wunden niemals mit Blei in Berührung bringen. Nach der Arbeit an Batterien immer die Hände reinigen.

⚠ GEFAHR

Brand- und Explosionsgefahr!

- Rauchen und offenes Feuer ist verboten.

- Räume in denen Batterien geladen werden, müssen gut durchlüftet sein, da beim Laden hochexplosives Gas entsteht.

⚠ GEFAHR

Verätzungsgefahr!

- Säurespritzer im Auge oder auf der Haut mit viel klarem Wasser aus- beziehungsweise abspülen.
- Danach unverzüglich Arzt aufsuchen.
- Verunreinigte Kleidung mit Wasser auswaschen.

Batterie einbauen und anschließen

Das Gerät ist serienmäßig mit einer wartungsfreien Batterie ausgestattet.



- 1 Pluspol
- 2 Polabdeckung
- 3 Minuspol

- Batterie in die Batteriehalterung stellen.
- Halterungen am Batterieboden festschrauben.

- Polklemme (rotes Kabel) am Pluspol (+) anschließen.
- Polklemme am Minuspol (-) anschließen.
- Polabdeckungen anbringen.
- Die Batteriepole und Polklemmen auf ausreichenden Schutz durch Polschutzfett kontrollieren.

Flüssigkeitsstand der Batterie prüfen und korrigieren (nur bei wartungsarmer Batterie mit Zellverschlüssen)

VORSICHT

Beschädigungsgefahr!

- Bei säuregefüllten Batterien regelmäßig den Flüssigkeitsstand überprüfen.
- Alle Zellverschlüsse herausdrehen.
- Aus jeder Zelle mit dem Säureprüfer eine Probe ziehen.
- Die Säure einer voll geladenen Batterie hat bei 20 °C das spezifische Gewicht von 1,28 kg/l.
- Die Säure einer teilentladenen Batterie hat das spezifische Gewicht zwischen 1,00 und 1,28 kg/l.
- In allen Zellen muss das spezifische Gewicht der Säure gleich sein.
- Die Säureprobe wieder in dieselbe Zelle zurückgeben.
- Bei zu geringem Flüssigkeitspegel Zellen mit destilliertem Wasser bis zur Markierung auffüllen.
- Batterie laden.
- Zellverschlüsse einschrauben.

Batterie laden

⚠ GEFAHR

Verletzungsgefahr!

- Sicherheitsvorschriften beim Umgang mit Batterien beachten. Gebrauchsanweisung des Ladegerätheherstellers beachten.

⚠ GEFAHR

Beschädigungsgefahr!

- Batterie nur mit geeignetem Ladegerät laden.

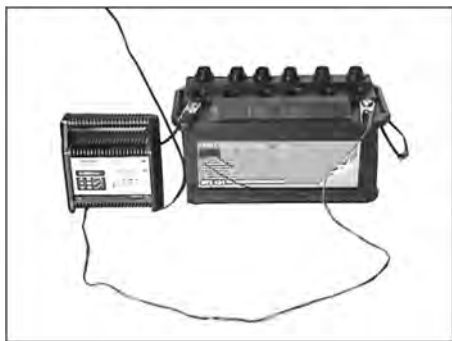

- Alle Zellverschlüsse herausdrehen. (nur bei wartungsarmer Batterie)
- Pluspol-Leitung des Ladegerätes mit dem Pluspolanschluss der Batterie verbinden.
- Minuspol-Leitung des Ladegerätes mit dem Minuspolanschluss der Batterie verbinden.
- Netzstecker einstecken und Ladegerät einschalten.
- Batterie mit möglichst kleinem Ladestrom laden.
- Ist die Batterie aufgeladen, Ladegerät zuerst vom Netz und dann von der Batterie trennen.

- Zellverschlüsse einschrauben. (nur bei wartungsarmer Batterie)

Batterie ausbauen

- Polklemme am Minuspol (-) abklemmen.
- Polklemme am Pluspol (+) abklemmen.
- Halterungen am Batterieboden lösen.
- Batterie aus der Batteriehalterung nehmen.
- Verbrauchte Batterie gemäß den geltenden Bestimmungen entsorgen.

Bremsflüssigkeitsstand prüfen und Bremsflüssigkeit nachfüllen

⚠ GEFAHR

Verletzungsgefahr!

- Sicherungsstange bei angehobenem Kehrgutbehälter immer einsetzen.
- Die Sicherung nur von außerhalb des Gefahrenbereichs vornehmen.

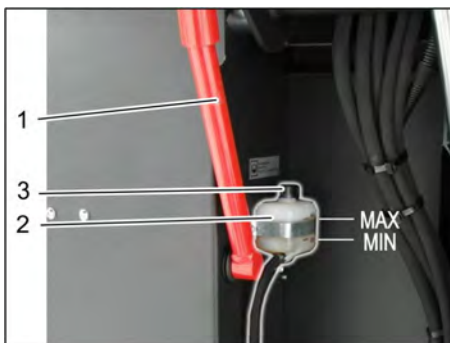

- 1 Halter Sicherungsstange
 - 2 Bremsflüssigkeitsbehälter
 - 3 Verschlussdeckel
- Kehrgutbehälter nach oben fahren und mit der Sicherungsstange sichern, siehe dazu im Kapitel „Kehrgutbehälter entleeren“
 - Prüfen ob im Bremsflüssigkeitsbehälter ausreichend Bremsflüssigkeit vorhanden ist.
- Hinweis**
Der Füllstand muss zwischen Min. und Max. liegen.
- Bei Bedarf, aktuell im Handel erhältliche DOT-Bremsflüssigkeit nachfüllen.

Motorölstand prüfen und Öl nachfüllen

⚠ GEFAHR

Verbrennungsgefahr!

- Motor abkühlen lassen.
- Prüfung des Motorölstands frühestens 5 Minuten nach Abstellen des Motors durchführen.



- 1 Öleinfülldeckel (Motor)
 - 2 Ölmesstab
- Ölmesstab herausziehen.
 - Ölmesstab abwischen und einschieben.

- Ölmesstab herausziehen.
- Ölstand ablesen.
- Ölmesstab wieder einschieben.

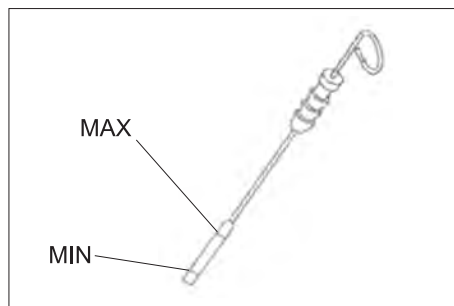

- Der Ölstand muss zwischen der „MIN“- und „MAX“-Markierung liegen.
- Liegt der Ölstand unterhalb der „MIN“-Markierung, Motoröl nachfüllen.
- Motor nicht über „MAX“-Markierung befüllen.
- Öleinfülldeckel abschrauben.
- Motoröl einfüllen. Ölsorte siehe Kapitel Technische Daten.
- Öleinfülldeckel verschließen.
- Mindestens 5 Minuten warten.
- Motorölstand prüfen.

Motoröl und Motorölfilter wechseln

VORSICHT

Verbrennungsgefahr durch heißes Motoröl!

- Motor abkühlen lassen.
- Auffangbehälter für mindestens 6 Liter Motorenöl bereitstellen.
- Motor abkühlen lassen.



- 1 Ölablassschraube
 - 2 Motorölfilter
- Ölablassschraube herausschrauben.
 - Öleinfülldeckel abschrauben.
 - Öl ablassen.
 - Ölfilter abschrauben.
 - Aufnahme und Dichtflächen reinigen.
 - Dichtung des neuen Ölfilters vor dem Einbau mit Öl bestreichen.
 - Neuen Ölfilter einbauen und handfest anziehen.
 - Ölablassschraube inklusive neuer Dichtung einschrauben. Anzugsdrehmoment: 25 Nm
 - Motoröl einfüllen. Ölsorte und Füllmenge siehe Kapitel Technische Daten.
 - Öleinfülldeckel verschließen.
 - Motor ca. 10 Sekunden laufen lassen.
 - Motorölstand prüfen.

Hydraulikölstand prüfen und Hydrauliköl nachfüllen

HINWEIS

Der Kehrgutbehälter darf nicht angehoben sein.

- Gerätehaube öffnen und mit der Haubenstütze sichern.



- 1 Ölschauglas Hydrauliköl
 - 2 Hydrauliktank
 - 3 Verschlussdeckel, Öleinfüllöffnung
 - 4 Haubenstütze
- Hydraulikölstand im Schauglas prüfen.
 - Der Ölstand muss zwischen der „MIN“- und „MAX“-Markierung liegen.
 - Liegt der Ölstand unterhalb der „MIN“-Markierung, Hydrauliköl nachfüllen.
 - Verschlussdeckel der Öleinfüllöffnung abschrauben.
 - Einfüllbereich reinigen.
 - Hydrauliköl nachfüllen.
 - Ölsorte siehe Kapitel Technische Daten.
 - Verschlussdeckel der Öleinfüllöffnung aufschrauben.

Hydraulikanlage prüfen

HINWEIS

Wartung der Hydraulikanlage nur durch den Kärcher-Kundendienst.

- Feststellbremse arretieren.
- Motor starten.
- Sämtliche Hydraulikschläuche und Anschlüsse auf Dichtheit überprüfen.

Kühlmittelstand prüfen

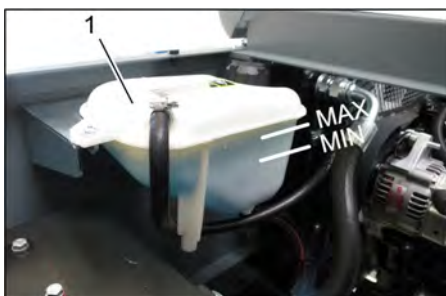

- 1 Kühlmittel-Ausgleichsbehälter
- Füllstand bei kaltem Motor prüfen.
 - Füllstand im Kühlmittel-Ausgleichsbehälter prüfen.
 - Der richtige Kühlmittelstand muss zwischen MIN und MAX liegen.

Wasser-/Hydraulikölkühler prüfen und reinigen

⚠ GEFAHR

Verbrennungs- und Verbrühungsgefahr!

- Wasserkühler mindestens 20 Minuten abkühlen lassen.
- Der Kühlwasserstand vom Wasserkühler wird am Kühlmittel-Ausgleichsbehälter geprüft.
- Siehe Kapitel „Kühlwasserstand prüfen“.
- Kühlerlamellen reinigen.
- Verschmutzungen mit einer weichen Bürste, Druckluft oder geringem Wasserdruck beseitigen.
- Kühlerschläuche und Anschlüsse auf Dichtheit überprüfen.
- Ventilator reinigen.

Kehrwalze prüfen

- Motor starten.
- Kehrgutbehälter bis Endstellung anheben.
- Motor abstellen.
- Feststellbremse arretieren.
- Sicherungsstange für Hochentleerung einsetzen.
- Bänder oder Schnüre von Kehrwalze entfernen.
- Sicherungsstange herausnehmen.
- Motor starten.
- Kehrgutbehälter bis Endstellung absenken.
- Motor abstellen.

Kehrwalze auswechseln



- 1 Schlüssel
 - 2 Seitenverkleidung
- Kehrgutbehälter hochfahren und mit Sicherungsstange abstützen.
 - Seitenverkleidung mit Schlüssel öffnen.



- 1 Haltebügel
 - 2 Flügelmutter
 - 3 Seitliche Dichtung
- Flügelmuttern abschrauben.
 - Haltebügel abnehmen.
 - Seitliche Dichtung nach außen klappen.

- Befestigungsschraube Kehrwalzenaufnahme herausschrauben und Aufnahme nach außen schwenken.
- Kehrwalze herausnehmen.

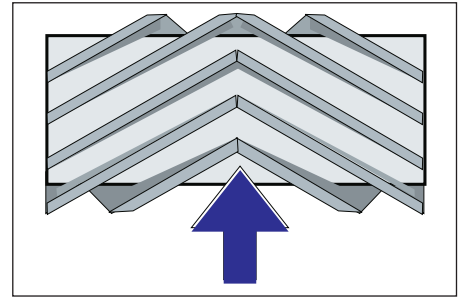

Einbaulage der Kehrwalze in Fahrtrichtung (Draufsicht)

Hinweis: Beim Einbau der neuen Kehrwalze auf die Lage des Borstensatzes achten.

- Neue Kehrwalze einbauen. Die Nuten der Kehrwalze müssen auf die Nocken der gegenüberliegenden Schwinge gesteckt werden.

Hinweis: Nach dem Einbau der neuen Kehrwalze muss der Kehrspiegel neu eingestellt werden.

Kehrspiegel der Kehrwalze prüfen und einstellen

Hinweis: Der Kehrspiegel ist ab Werk auf 80 mm eingestellt, er lässt sich bei Abnutzung der Kehrwalze stufenlos nachstellen.



- Reifenluftdruck prüfen.
- Sauggebläse ausschalten.
- Kehrmaschine auf einen ebenen und glatten Boden fahren, der erkennbar mit Staub oder Kreide bedeckt ist.
- Bedienhebel Kehrwalze und Seitenbesein (1) nach hinten: Kehrwalze ein.
- Bedienhebel Kehrwalze (3) nach hinten: Kehrwalze senkt sich.
- Kehrwalze für ca. 10 Sekunden laufen lassen.
- Bedienhebel Kehrwalze und Seitenbesein (1) in die Mitte.
- Bedienhebel Kehrwalze (3) nach vorne: Kehrwalze hebt sich.
- Gerät rückwärts wegfahren.
- Kehrspiegel prüfen.

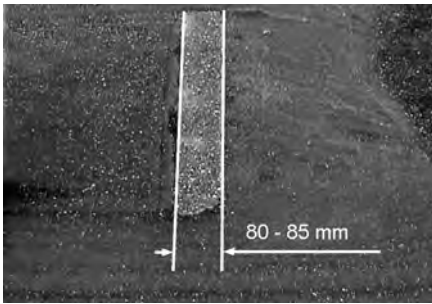

Die Form des Kehrspiegels soll ein gleichmäßiges Rechteck von 80-85 mm Breite bilden.

- Anschlagschraube der Verschleißnachstellung (12) öffnen und einstellen.
Anschlag nach oben: schmalerer Kehrspiegel.
Anschlag nach unten: breiterer Kehrspiegel.
- Anschlagschraube wieder festziehen.
- Kehrspiegel der Kehrwalze erneut wie bereits beschrieben prüfen.

Kehrspiegel des Seitenbesens prüfen und einstellen

- Seitenbesen anheben.
- Kehrmaschine auf einen ebenen und glatten Boden fahren, der erkennbar mit Staub oder Kreide bedeckt ist.
- Seitenbesen mit Bedienhebel absenken und ca. 10 Sekunden laufen lassen.
- Seitenbesen anheben.
- Gerät rückwärts wegfahren.
- Kehrspiegel prüfen.

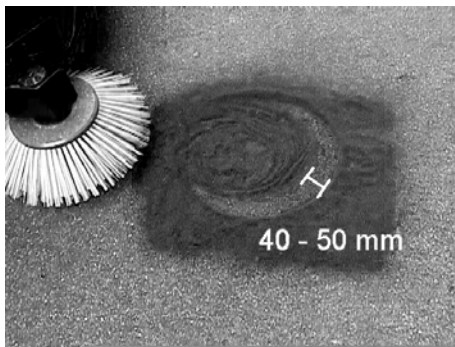

Die Breite des Kehrspiegels sollte zwischen 40-50 mm sein.

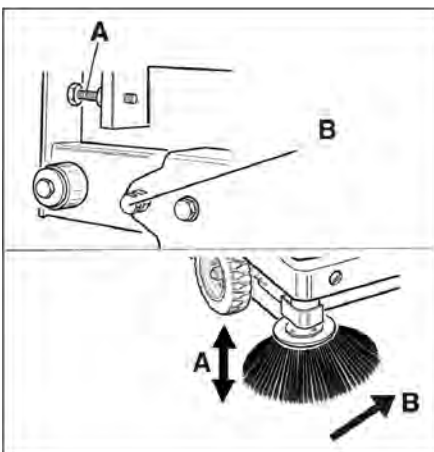

- Kehrspiegel mit den zwei Einstellschrauben korrigieren.
- Kehrspiegel prüfen.

Seitliche Dichtungen einstellen

⚠ **GEFAHR**

Verletzungsgefahr!

- Sicherungsstange bei angehobenem Kehrgutbehälter immer einsetzen.
- Die Sicherung nur von außerhalb des Gefahrenbereichs vornehmen.
- Kehrgutbehälter hochfahren und mit Sicherungsstange sichern.
- Sicherungsstange für Hochentleerung nach oben klappen und in den Halter stecken (gesichert).

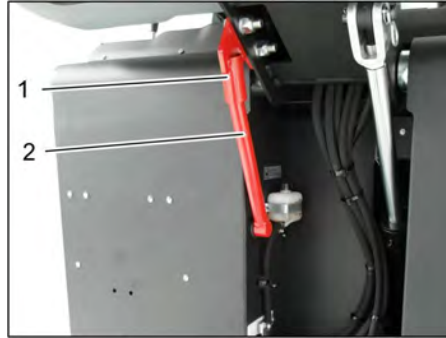

- 1 Halter Sicherungsstange
 - 2 Sicherungsstange
- Seitenverkleidung öffnen wie unter Kapitel „Kehrwalze wechseln“ beschrieben.
 - 6 Flügelmuttern am seitlichen Halblech lösen.
 - 3 Muttern (SW 13) am vorderen Halblech lösen.
 - Seitliche Dichtung soweit nach unten drücken (Langloch) bis sie einen Abstand von 1 - 3 mm zum Boden aufweist.
 - Halbleche festschrauben.
 - Den Vorgang auf der anderen Geräte-seite wiederholen.

Staubfilter manuell abreinigen



- Manuelle Filterabreinigung einschalten.

Staubfilter prüfen/auswechseln

⚠ **WARNUNG**

Verletzungsgefahr!

- Bei Arbeiten an der Filteranlage Staub-schutzmaske tragen. Sicherheitsvor-schriften über den Umgang mit Fein-stäuben beachten.
- Staubfilter mit der Taste Filterabrei-nigung abreinigen.
- Kehrgutbehälter entleeren.



- 1 Verriegelung Gerätehaube
 - 2 Gerätehaube
 - 3 Filterabdeckung
- Verriegelung öffnen, dazu Sterngriff-schraube herausdrehen.
 - Gerätehaube nach vorne klappen.

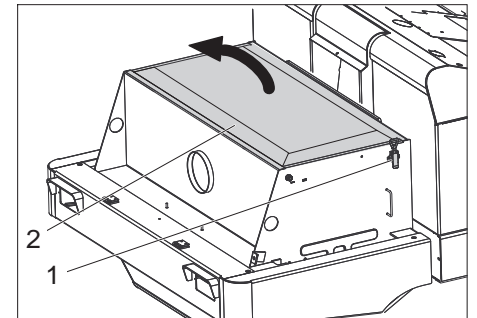

- 1 Verschluss, Filterabdeckung (2x)
 - 2 Filterabdeckung
- Verschluss öffnen.
 - Filterabdeckung öffnen.



- 1 Querstreben
 - 2 Staubfilter
- Staubfilter prüfen, bei Bedarf reinigen oder austauschen.
- Hinweis**
Der Austausch des Staubfilters darf nur durch den Kärcher-Kundendienst erfolgen.
- Filterabdeckung aufsetzen und verriegeln.

Keilriemen prüfen und einstellen

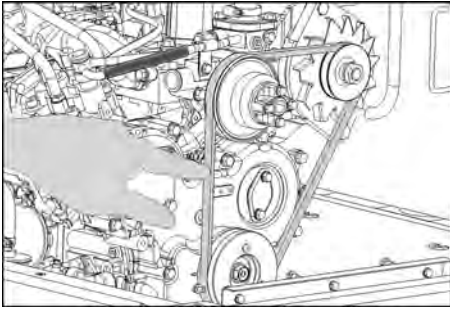

Der Keilriemen muss bei einem Druck von 10 kg ca. 7-9 mm nachgeben.

- ➔ Keilriemenspannung durch autorisierten Kundendienst einstellen lassen.

Luftfilter prüfen und wechseln

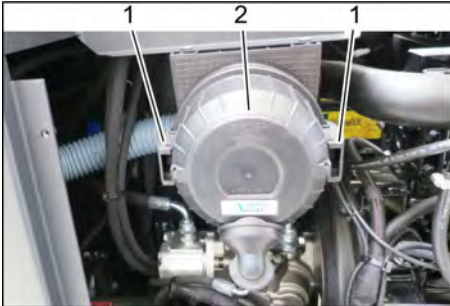

- 1 Verschluss
 - 2 Luftfiltergehäuse
- ➔ Seitenverkleidung abnehmen.
 - ➔ Luftfiltergehäuse abnehmen.
 - ➔ Luftfiltereinsatz austauschen.

Hinweis: Einbauposition mit Ausblasöffnung nach unten (siehe Abbildung).

Fliehkraftabscheider reinigen



- 1 Flügelmutter
 - 2 Fliehkraftabscheider
- ➔ Flügelmutter am Fliehkraftabscheider abschrauben.
 - ➔ Fliehkraftabscheider reinigen.

Sicherungen auswechseln



- 1 Rändelmutter
 - 2 Deckel Sicherungskasten
- ➔ Rändelmutter herausdrehen.
 - ➔ Deckel am Sicherungskasten öffnen.
 - ➔ Sicherungen prüfen.
 - ➔ Defekte Sicherungen erneuern.

Hinweis: Nur Sicherungen mit gleichem Sicherungswert verwenden.

Hinweis: Die Sicherung FU 01 befindet sich im Motorraum.

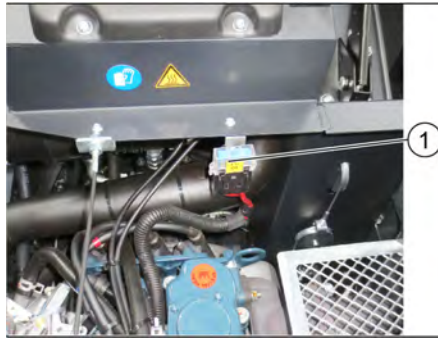

1 Sicherung FU 01 (Hauptsicherung)

FU 01*	Hauptsicherung	60 A
FU 02	Hupe Sauggebläse	20 A
FU 03	Multifunktionsanzeige	3 A
FU 04	Rundumwarnleuchte	5 A
FU 05	Motor-Kontrolleinheit	10 A
FU 06	Fahrerkabine (Option) Scheibenwischer	10 A
FU 07	LPG-Füllstandsanzeige	5 A
FU 08	Anlasser	10 A
FU 09	Beleuchtung links	7,5 A
FU 10	Beleuchtung rechts	7,5 A
FU 11	Arbeitsbeleuchtung	10 A
FU 12	Rüttlersystem	25 A
FU 13	LPG-Ventil Rückfahrtsignal	7,5 A

* Diese Sicherungen dürfen nur vom Kundendienst gewechselt werden, da eine Überprüfung auf etwaige Fehler des Geräts notwendig wird.

Hilfe bei Störungen

Störung	Behebung
Gerät lässt sich nicht starten	Auf dem Fahrersitz Platz nehmen, Sitzkontaktschalter wird aktiviert
	Zum Starten des Motors muss das Bremspedal gedrückt werden.
	Batterie laden oder auswechseln
	Gasflasche leer - Gasflasche wechseln
	Gasentnahmeventil geschlossen - Ventil durch Drehen gegen den Uhrzeigersinn öffnen.
	Gasventil vereist - Beschreibung zum Gasflaschenaustausch beachten.
	Kärcher-Kundendienst benachrichtigen
Motor läuft unregelmäßig	Luftfilter reinigen oder Filterpatrone auswechseln
	Kraftstoff-Leitungssystem, Anschlüsse und Verbindungen prüfen und bei Bedarf instandsetzen
	Einbaulage der Gasflasche prüfen: Anschluss bzw. Ringöffnung muss nach unten zeigen.
	Kärcher-Kundendienst benachrichtigen
Motor überhitzt	Kühlmittel nachfüllen
	Kühler durchspülen
	Keilriemen spannen
	Kärcher-Kundendienst benachrichtigen
Motor läuft, aber Gerät fährt nur langsam oder gar nicht	Feststellbremse lösen
	Freilauf schließen (Fahrstellung)
	Gashebel ganz nach vorne (hohe Drehzahl) stellen.
	Auf eingewickelte Bänder und Schnüre prüfen.
	Kärcher-Kundendienst benachrichtigen
Pfeifendes Geräusch in der Hydraulik	Hydraulikflüssigkeit nachfüllen
	Kärcher-Kundendienst benachrichtigen
Bürsten drehen sich nur langsam oder gar nicht	Gashebel ganz nach vorne (hohe Drehzahl) stellen.
	Auf eingewickelte Bänder und Schnüre prüfen.
	Kärcher-Kundendienst benachrichtigen
Wenig oder keine Saugkraft im Bürstenbereich	Staubfilter prüfen, abreinigen oder austauschen.
	Kärcher-Kundendienst benachrichtigen
Gerät staubt	Seitliche Dichtungen einstellen
	Gebälse einschalten
	Staubfilter prüfen, abreinigen oder austauschen.
	Filterdichtungen auswechseln
	Behälterklappe vom Kehrgutbehälter öffnen.
	Kärcher-Kundendienst benachrichtigen
Kehreinheit lässt Kehrgut liegen	Kehrgutbehälter leeren
	Staubfilter prüfen, abreinigen oder austauschen.
	Kehrwalze auswechseln
	Kehrspiegel einstellen
	Dichtstreifen des Kehrgutbehälters auswechseln
	Blockierung der Kehrwalze beseitigen
	Behälterklappe vom Kehrgutbehälter öffnen.
	Kärcher-Kundendienst benachrichtigen
Kehrgutbehälter hebt oder senkt sich nicht	Gashebel ganz nach vorne (hohe Drehzahl) stellen.
	Sicherungsstütze vom Kehrgutbehälter entfernen
	Kärcher-Kundendienst benachrichtigen
Behälterklappe vom Kehrgutbehälter öffnet sich nicht	Kärcher-Kundendienst benachrichtigen
Betriebsstörungen mit hydraulisch bewegten Teilen	Kärcher-Kundendienst benachrichtigen

Technische Daten

		KM 120/250 R LPG Classic
Gerätedaten		
Fahrgeschwindigkeit, vorwärts	km/h	9
Fahrgeschwindigkeit, rückwärts	km/h	4
Steigfähigkeit (max.)	%	18
Flächenleistung ohne Seitenbesen	m ² /h	8100
Flächenleistung mit Seitenbesen	m ² /h	10800
Arbeitsbreite ohne Seitenbesen	mm	900
Arbeitsbreite mit Seitenbesen	mm	1200
Schutzart tropfwassergeschützt	--	IPX 3
Einsatzdauer bei voller Gasflasche	h	4
Motor		
Typ	--	Kubota WG 972 GL-E3
Bauart	--	3-Zylinder- LPG Gasmotor mit 3-Wege Katalysator
Kühlart	--	Wasserkühlung
Drehrichtung	--	gegen den Uhrzeigersinn
Bohrung	mm	68
Hub	mm	68
Hubraum	cm ³	740
Ölmenge	l	3,25
Betriebsdrehzahl	1/min	2500
Maximale Drehzahl	1/min	2500
Leerlaufdrehzahl	1/min	1300
Leistung max.	kW/PS	12,7 / 17,0
Höchst Drehmoment bei 2400 1/min	Nm	60
Ölfilter	--	Filterpatrone
Ansaugluftfilter	--	Innenfilterpatrone, Außenfilterpatrone
Kraftstoffart	Flüssiggase (Treibgase): Butan, Propan oder Butan/Propan-Gemische	
Tankinhalt	11 kg bzw. 20 Liter (Wechselflasche)	
Elektrische Anlage		
Batterie	V, Ah	12, 52
Generator, Drehstrom	V, Watt	12, 150
Anlasser	--	Elektrostarter
Hydraulische Anlage		
Ölmenge in der kompletten Hydraulikanlage	l	26,5
Ölmenge im Hydrauliktank	l	21,2
Ölarten		
Motor (über 25 °C)	--	SAE 30, SAE 10W-30, SAE 15W-40
Motor (0 bis 25 °C)	--	SAE 20, SAE 10W-30, SAE 10W-40
Motor (unter 0 °C)	--	SAE 10W, SAE 10W-30, SAE 10W-40
Hydraulik	--	HV 46
Kehrgutbehälter		
Max. Entladehöhe	mm	1400
Volumen des Kehrgutbehälters	l	250
Kehrwalze		
Kehrwalzen-Durchmesser	mm	300
Kehrwalzen-Breite	mm	900
Drehzahl	1/min	350
Kehrspiegel	mm	80
Seitenbesen		
Seitenbesen-Durchmesser	mm	600
Drehzahl (stufenlos)	1/min	0 - 60

		KM 120/250 R LPG Classic
Vollgummibereifung		
Größe vorne	--	15-4.5x8
Größe hinten	--	15-4.5x8
Bremse		
Vorderräder	--	mechanisch
Hinterrad	--	hydrostatisch
Filter- und Saugsystem		
Bauart	--	Taschenfilter
Drehzahl	1/min	2800
Filterfläche Feinstaubfilter	m ²	6,0
Nennunterdruck Saugsystem	mbar	15,5
Nennvolumenstrom Saugsystem	m ³ /h	800
Rüttlersystem	--	Elektromotor
Umgebungsbedingungen		
Temperatur	°C	-5 bis +40
Luftfeuchtigkeit, nicht betauend	%	0 - 90
Ermittelte Werte gemäß EN 60335-2-72		
Geräuschemission		
Schalldruckpegel L _{pA}	dB(A)	83
Unsicherheit K _{pA}	dB(A)	3
Schalleistungspegel L _{WA} + Unsicherheit K _{WA}	dB(A)	104
Gerätevibrationen		
Hand-Arm Vibrationswert	m/s ²	<2,5
Sitz	m/s ²	0,8
Unsicherheit K	m/s ²	0,1
Maße und Gewichte		
Länge x Breite x Höhe	mm	2082x1250x1450
Wenderadius rechts	mm	1350
Wenderadius links	mm	1350
Leergewicht	kg	851
Zulässiges Gesamtgewicht	kg	1300
Zulässige Achslast vorne	kg	787
Zulässige Achslast hinten	kg	513
Technische Änderungen vorbehalten!		

EU-Konformitätserklärung

Hiermit erklären wir, dass die nachfolgend bezeichnete Maschine aufgrund ihrer Konzipierung und Bauart sowie in der von uns in Verkehr gebrachten Ausführung den einschlägigen grundlegenden Sicherheits- und Gesundheitsanforderungen der EU-Richtlinien entspricht. Bei einer nicht mit uns abgestimmten Änderung der Maschine verliert diese Erklärung ihre Gültigkeit.

Produkt: Kehrsaugmaschine Aufsitzgerät

Typ: KM 120/250 R LPG Classic
1.186-001.0

Einschlägige EU-Richtlinien

2006/42/EG (+2009/127/EG)

2014/30/EU

2000/14/EG

Angewandte harmonisierte Normen

EN 60335-1

EN 60335-2-72

EN 55012: 2007 + A1: 2009

EN 61000-6-2: 2005

EN 62233: 2008

Angewandtes Konformitätsbewertungsverfahren

2000/14/EG: Anhang V

Schalleistungspegel dB(A)

Gemessen: 102

Garantiert: 104

Die Unterzeichnenden handeln im Auftrag und mit Vollmacht des Vorstands.

H. Jenner
Chairman of the Board of Management

S. Reiser
Director Regulatory Affairs & Certification



Dokumentationsbevollmächtigter:

S. Reiser

Alfred Kärcher SE & Co. KG
Alfred-Kärcher-Straße 28-40
71364 Winnenden (Germany)
Tel.: +49 7195 14-0
Fax: +49 7195 14-2212

Winnenden, 2018/09/01

General notes	EN	1
Environmental protection	EN	1
Warranty	EN	1
Accessories and Spare Parts	EN	1
Symbols in the operating instructions	EN	1
Symbols on the machine	EN	1
Proper use	EN	2
Foreseeable misuse	EN	2
Suitable surfaces	EN	2
Safety instructions	EN	2
Safety instructions concerning the operation	EN	2
Safety information concerning the driving operation	EN	2
Safety regulations for LPG vehicles	EN	2
Appliances with combustion engine	EN	3
Appliances with high emptying system	EN	3
Devices with overhead guard	EN	4
Safety information concerning the transport of the appliance	EN	4
Safety information concerning maintenance and care	EN	4
Function	EN	4
Unloading tips	EN	4
Operating and Functional Elements	EN	5
Illustration of sweeper	EN	5
Operating field	EN	5
Pedals	EN	5
Indicator lamps and display	EN	6
Before Startup	EN	6
Lock/ release parking brake	EN	6
Moving sweeper without engaging self-propulsion	EN	6
Start up	EN	6
General notes	EN	6
Install/replace gas bottle	EN	6
Inspection and maintenance work	EN	7
Operation	EN	7
Adjusting driver's seat	EN	7
Open the gas supply	EN	7
Starting the machine	EN	7
Drive the machine	EN	7
Sweeping mode	EN	7
Emptying waste container	EN	8
Turn off the appliance	EN	8
Transport	EN	8
Storage/decommissioning	EN	8
Care and maintenance	EN	8
General notes	EN	8
Cleaning	EN	9
Maintenance intervals	EN	9
Maintenance Works	EN	9
Troubleshooting	EN	14
Technical specifications	EN	15
EU Declaration of Conformity	EN	16



  Please read and comply with these original instructions prior to the initial operation of your appliance and store them for later use or subsequent owners.

General notes

Your sales outlet should be informed about any transit damage noted when unpacking the product.

- Warning and information plates on the machine provide important directions for safe operation.
- In addition to the information contained in the operating instructions, all statutory safety and accident prevention regulations must be observed.

Environmental protection

	The packaging material can be recycled. Please do not throw the packaging material into household waste; please send it for recycling.
	Old appliances contain valuable materials that can be recycled. Please arrange for the proper recycling of old appliances. Please dispose your old appliances using appropriate collection systems.
Do not allow fluids such as motor oil, hydraulic oil, brake fluid, diesel or coolant to enter the soil. Please protect the environment and dispose of fluids in an environmentally responsible way.	

Notes about the ingredients (REACH)
You will find current information about the ingredients at:
www.kaercher.com/REACH

Warranty

The warranty terms published by the relevant sales company are applicable in each country. We will repair potential failures of your appliance within the warranty period free of charge, provided that such failure is caused by faulty material or defects in manufacturing. In the event of a warranty claim please contact your dealer or the nearest authorized Customer Service centre. Please submit the proof of purchase.

Accessories and Spare Parts









⚠ DANGER
To avoid risks, all repairs and replacement of spare parts may only be carried out by authorized customer service personnel.

- Only use accessories and spare parts which have been approved by the manufacturer. The exclusive use of original accessories and original spare parts ensures that the appliance can be operated safely and trouble free.
- For additional information about spare parts, please go to the Service section at www.kaercher.com.

Symbols in the operating instructions

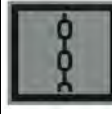
- ⚠ DANGER**
Warns about immediate danger which can lead to severe injuries or death.
- ⚠ WARNING**
Warns about possible danger which could lead to severe injuries or death.
- ⚠ CAUTION**
Points out a possibly dangerous situation which can lead to light injuries or property damage.
- ATTENTION**
Pointer to a possibly dangerous situation, which can lead to property damage.

Symbols on the machine

	Risk of burns on account of hot surfaces! Allow the exhaust to cool down sufficiently before starting work on the machine.
	Always use appropriate gloves while working on the device.
	Risk of getting squeezed on account of getting jammed between vehicle parts.
	Risk of injury on account of moving parts. Do not reach in.
	Risk of fire. Do not vacuum up any burning or glowing objects.
	Chain pick-up / crane point
	Intake points for the jack
	Maximum decline of ground when driving with the waste container raised.
	The gradient in the direction of travel should not exceed 18%.
	Observe the installation position of the gas cylinder. The connection / ring opening must point downwards.

Proper use

Use this sweeper only as directed in these operating instructions.

- This sweeper has been designed to sweep dirt and debris from outdoor surfaces.
- The machine is not suitable for being driven on public roads.
- Any use extending beyond this is not considered as proper use. The manufacturer is not liable for any losses resulting from this; the user alone bears the risk for this.
- **(Gas motor)**
The device is permitted for operation in confined spaces with sufficient ventilation.
(Applicable for Germany only)
In Germany, the operation of gas motor devices in confined spaces is prohibited.
- Gas bottles and appliance may only be stored on ground level.
- The machine may not be modified.
- The machine is only suitable for use on the types of surfaces specified in the operating instructions.
- The machine may only be operated on the surfaces approved by the company or its authorised representatives.
- The following applies in general: Keep highly-flammable substances away from the appliance (danger of explosion/fire).

Foreseeable misuse

- Never vacuum up explosive liquids, combustible gases or undiluted acids and solvents. This includes petrol, paint thinner or heating oil which can generate explosive fumes or mixtures upon contact with the suction air. Acetone, undiluted acids and solvents must also be avoided as they can harm the materials on the machine.
- Never sweep/vacuum up reactive metal dusts (e.g. aluminium, magnesium, zinc), as they form explosive gases when they come in contact with highly alkaline or acidic detergents.
- The appliance is not suitable for sweeping off hazardous substances.
- Do not sweep/vacuum up any burning or glowing objects.
- The machine may not be used or stored in hazardous areas. It is not allowed to use the appliance in hazardous locations.
- It is strictly prohibited to take co-passengers.
- Pushing/pulling or transporting objects by means of this appliance is prohibited.

Suitable surfaces

- Asphalt
- Industrial floor
- Screed
- Concrete
- Paving stones

Safety instructions

Safety instructions concerning the operation

- (Applicable for Finland only) The device may not be used at low ambient temperatures (below 0°C) if it is equipped with a PVC hose line. Contact Kärcher if should have questions regarding your device.
- The machine with working equipment must be checked to ensure that it is in proper working order and is operating safely prior to use. Otherwise, the appliance must not be used.
- If the appliance is used in hazardous areas (e.g. filling stations) the corresponding safety provisions must be observed. It is not allowed to use the appliance in hazardous locations.
- ⚠ **DANGER**
Risk of injury!
 - Do not use the appliance without an overhead guard in areas where the operator might get hit by falling objects.
 - The operator must use the appliance properly. The person must consider the local conditions and must pay attention to third parties, in particular children, when working with the appliance.
 - It is important to follow all safety instructions, rules and regulations applicable for driving motor vehicles.
 - Prior to starting work, the operator must ensure that all protective devices are properly installed and function correctly.
 - The operator of the appliance is liable for accidents with other individuals or their property.
 - Ensure that the operator wears tight-fitting clothes. Wear sturdy shoes and avoid wearing loose-fitting clothes.
 - Check the immediate vicinity prior to starting (e.g. children). Ensure sufficient visibility!
 - Never leave the machine unattended so long as the engine is running. The operator may leave the appliance only when the engine has come to a standstill, the appliance has been protected against accidental movement, and the key has been removed.
 - Please remove the key, when not in use, to avoid unauthorised use of the appliance.
 - The appliance may only be used by persons who have been instructed in handling the appliance or have proven qualification and expertise in operating the appliance or have been explicitly assigned the task of handling the appliance.

→ This appliance is not intended for use by persons (including children) with limited physical, sensoric or mental capacities or lack of experience and/or skills, unless such persons are accompanied and supervised by a person in charge of their safety or if they received precise instructions on the use of this appliance.

→ Children should be supervised to prevent them from playing with the appliance.

CAUTION

Risk of damage! Do not sweep up straps, strings or wires as these may wrap around the brush roller.

Safety information concerning the driving operation

⚠ DANGER

Risk of injury! Verify the stability of the ground prior to driving on it.

⚠ DANGER

Risk of accident, risk of injury!

→ The travel speed must be adapted to the existing conditions.

Danger of tipping if gradient is too high.

→ The gradient in the direction of travel should not exceed 18%.

Danger of tipping on unstable ground.

→ Only use the machine on sound surfaces.

Danger of tipping with excessive sideways tilt.

→ The gradient perpendicular to the direction of travel should not exceed 10%.

Safety regulations for LPG vehicles

Hauptverband der gewerblichen Berufsgenossenschaften e.V. (HVBG / Germany). Liquefied gases (propellants) are butane and propane or a mixture of butane/propane. They are available in special cylinders. The operating pressure of these gases depends on the outside temperature.

⚠ Danger

Risk of explosion! Do not handle liquefied gas like petrol. Petrol evaporates slowly, liquefied gas immediately turns into gas. The risk of gas spreading in the room and getting ignited is thus higher in case of liquefied gas than in petrol.

⚠ Danger

Risk of injury! Use only liquefied gas cylinders with propellant filled according to DIN 51622 of A or B quality, depending on the surrounding temperature.

CAUTION

Use of cooking gas is strictly prohibited. For the gas engine, use only liquid gas mixtures of propane/butane or their mixtures where the mixing ratio lies between 90/10 to 30/70. On account of better cold start behaviour even at low outside sub-zero temperatures (below 0° C / 32 °F) always prefer a mixture with a higher propane share because evaporation takes place even at low temperatures.

Liabilities of the factory management and the employee

- All persons handling liquid gases are liable to acquaint themselves with the special properties of the liquefied gases for hazard-free handling of operations. The current documentation is always to be kept with the sweeper.

Maintenance by expert

- Propellant-operated units are to be checked at regular intervals, at least once a year, by an expert against leaks (according to BGG 936) and ensure that the unit is functioning properly.
- The inspection must be certified and documented. The inspection guidelines are § 33 and § 37 UVV (occupation accident prevention regulations) "Use of liquid gas" (BGV D34).
- General applicable regulations are the guidelines for inspecting vehicles whose engines are driven by liquefied gases of the Federal Transportation Minister.

Commissioning/Operations

- Gas must always be drawn only from one cylinder. Drawing gas from multiple cylinders simultaneously can cause liquid gas from one cylinder flowing into the other. This causes the over-filled cylinder to be subjected to an unpermitted excess pressure when the cylinder valve is closed later (refer B.1 of these guidelines).
- Note the installation position of the gas connection during installation of the full bottle, further information in chapter "Installing the gas bottle".

Perform the replacement of the gas cylinder carefully. During assembly and disassembly, the gas outlet nozzle of the cylinder valve must be sealed by means of a cap nut that is tightened using a wrench.

- Discontinue the use of leaky gas cylinders. Such cylinders are to be emptied by slowly letting out the gas in open spaces by conforming to all safety regulations and are to be indicated as leaky. Also inform the issuing company or its representative (the filling-station attendant) in writing about the damage to the cylinder while delivering or receiving the cylinders.
- Before connecting the gas cylinder, check that its connection neck is in a proper state.
- After connecting the cylinder, regularly check that it is not leaky by using a foaming agent.
- Open the valves slowly. Do not use hammers to open and close the cylinders.
- Fight liquid-gas fires only from a safe distance and with protection.
 - use only dry powder carbon dioxide extinguishers or carbon dioxide gas extinguishers.
 - use abundant water to cool the gas tank.

- The entire LPG unit must be continuously checked to ensure that there are no leaks and the unit is functioning properly. Using the vehicle with a leaky gas unit is strictly prohibited.
- First close the cylinder valve before loosening the pipe or tube connection. Unscrew and loosen the connection nut of the gas cylinder slowly because otherwise the gas under pressure in the tube will flow out instantly.
- If the gas is refilled from a larger tank, then ask the sales agent of the LPG about the important regulations to be followed.

⚠ **Danger**

Risk of injury!

- *LPG in a liquid state can cause frost bites on bare skin.*
- *After disconnecting the cylinder, tighten the closing nut firmly on the connecting threading of the cylinder.*
- *Use soap water or some such foaming agent to check whether the cylinder is leaking. The use of open flames to illuminate the LPG unit is strictly prohibited.*
- *Follow the manufacturer's installation specifications while changing individual parts of the LPG unit. Close all cylinder and locking valves while doing so.*
- *Regularly check the status of the electrical unit of the LPG vehicles. Sparks can cause explosions if the gas-carrying parts of the unit are leaky.*
- *If a LPG-driven vehicle has been idling for a long time, then first ventilate the setting room before commissioning the vehicle or its electrical unit.*
- *Immediately inform the trade association and the concerned trade supervisory authority about accidents with gas cylinders or LPG units. Store the damaged parts carefully until all investigations have been completed.*

In the installation and storage rooms as well as the workshops

- Propellants or LPG cylinders must always be stored according to the regulations of TRF 1996 (Technical Regulations for Liquid Gases, refer DA to BGV D34, Appendix 4).
- Always store the gas cylinders in a vertical position. Use of open flames and smoking at the installation site of the cylinders and during repairs is strictly prohibited. Protect the stored cylinders against unauthorised access. Close all empty cylinders properly.
- Close the cylinder and main locking valves immediately when you switch off the vehicle.
- Follow the regulations for garages and the construction guidelines of the respective State about the location and structure of the parking areas for LPG-driven vehicles.
- Gas cylinders are to be stored in separate rooms away from the parking areas (refer DA to BGV D34, Appendix 2).

- The electrical hand-held lamps used in the rooms are to be equipped with closed, sealed case and a strong protection cover.
- Close all cylinder and main valves before working in repair workshops and protect the gas cylinders against effect of external heat.
- A responsible person must check that all valves, especially the cylinder valves, are closed during operational breaks and before closing the factory. Do not carry out any jobs involving fire - such as cutting and welding jobs - in the vicinity of the gas cylinders. Do not store gas cylinders, not even empty ones, in the workshops.
- The parking and storage rooms and the repair workshops must be ventilated properly. Please note that liquefied gases are heavier than atmospheric air. They get collected on the floor, in recesses and other holes in the floors and form a gas-air mixture that can lead to explosions.

Appliances with combustion engine

- ➔ Do not use the device at elevations of over 1200 m.

⚠ **DANGER**

Risk of poisoning!

➔ **(Gas motor)**

The device is permitted for operation in confined spaces with sufficient ventilation.

(Applicable for Germany only)

In Germany, the operation of gas motor devices in confined spaces is prohibited.

- ➔ *Exhaust gases are poisonous and hazardous to health, do not inhale them.*

⚠ **DANGER**

Risk of injury!

- ➔ *The exhaust gas opening of the combustion engine must not be closed.*
- ➔ *The motor requires approx. 3 seconds to come to a standstill once it has been switched off. During this time, stay well clear of the drive area.*

⚠ **DANGER**

Risk of burns!

- ➔ *Do not touch hot combustion engine.*
- ➔ *Allow the vehicle to cool down before removing the panels.*
- ➔ *Do not bend over the exhaust or touch it.*

Appliances with high emptying system

⚠ **DANGER**

Risk of injury!

- ➔ *When working on the high emptying system, completely lift and secure the waste container.*
- ➔ *Perform the safeguarding only from outside the hazard zone.*

Devices with overhead guard

NOTICE

The overhead guard (optional) protects the driver against larger falling objects. However, it does not provide rollover protection!

- Check the overhead guard for damage daily.
- If the overhead guard, as well as individual elements, should be damaged, replace the entire overhead guard.
- Any modification of the overhead guard and installation of elements, components and assemblies other than those approved by Kärcher is not permitted and may limit the function of the overhead guard.

Safety information concerning the transport of the appliance

- Observe the net weight (transport weight) of the device during transport on trailers or vehicles.
- Disconnect the battery and securely fasten the device for transport.

Safety information concerning maintenance and care

- First switch off the appliance and remove the key before performing any cleaning or maintenance tasks on the appliance, replacing parts or switching over to another function.
- Always disconnect the battery when working on the electrics.
To do this, first disconnect the negative terminal and then the positive terminal. Reconnection is performed in reverse sequence. Connect the positive terminal first, then connect the negative terminal.
- Do not clean the appliance with a water hose or high-pressure water jet (danger of short circuits or other damage).
- Maintenance work may only be carried out by approved customer service outlets or experts in this field who are familiar with the respective safety regulations.
- Please observe the local safety regulations regarding portable commercially used appliances.
- Always use appropriate gloves while working on the device.

Function

The sweeper operates using the sweep-shovel principle.

- The rotating roller brush moves the dirt directly into the waste container.
- The side brush cleans the corners and edges of the surface and moves dirt and debris into the path of the roller brush.
- The fine dust is sucked in via the dust filter through the suction blower.

Unloading tips

⚠ DANGER

Risk of personal injury or damage!

- Observe the weight of the appliance when you load it!
- Do not use a fork lift, the appliance could get damaged.

Net weight (transport weight)	851 kg*
* If upgrade kits are installed, the weight is respectively higher.	

- Use a suitable ramp or a crane to load the appliance!
- Observe when using a ramp:
Ground clearance 70 mm.
- If the machine is delivered on a pallet, you must create an unloading ramp using the boards provided.
You will find the instructions for this procedure on page 2 (inside of cover).
Important instruction: every board must be attached with at least 2 screws.

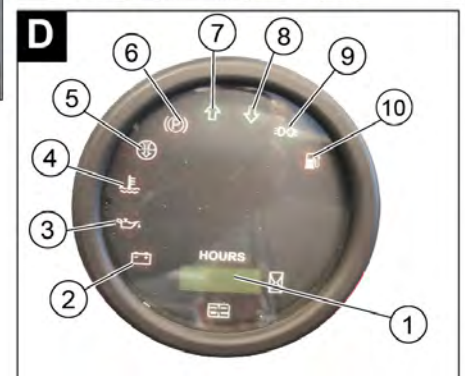
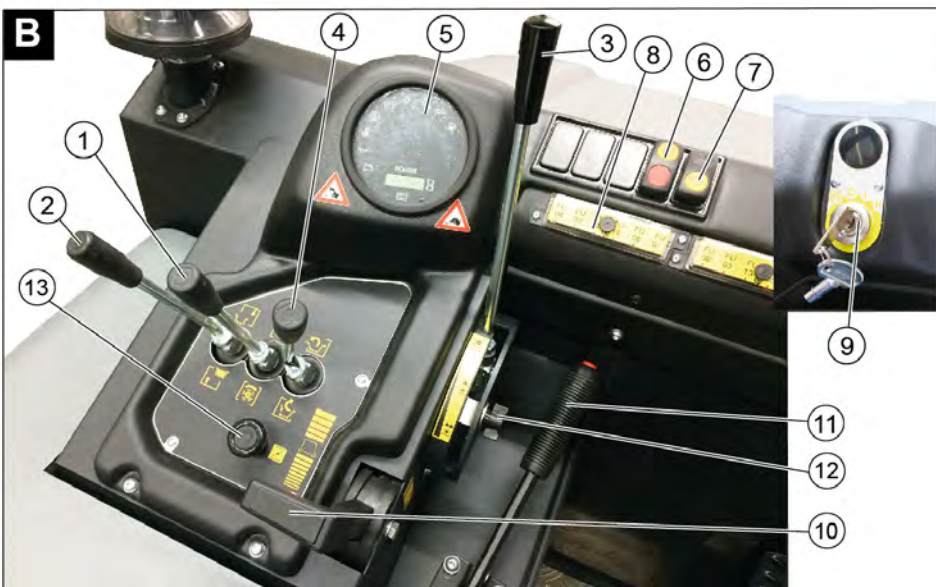
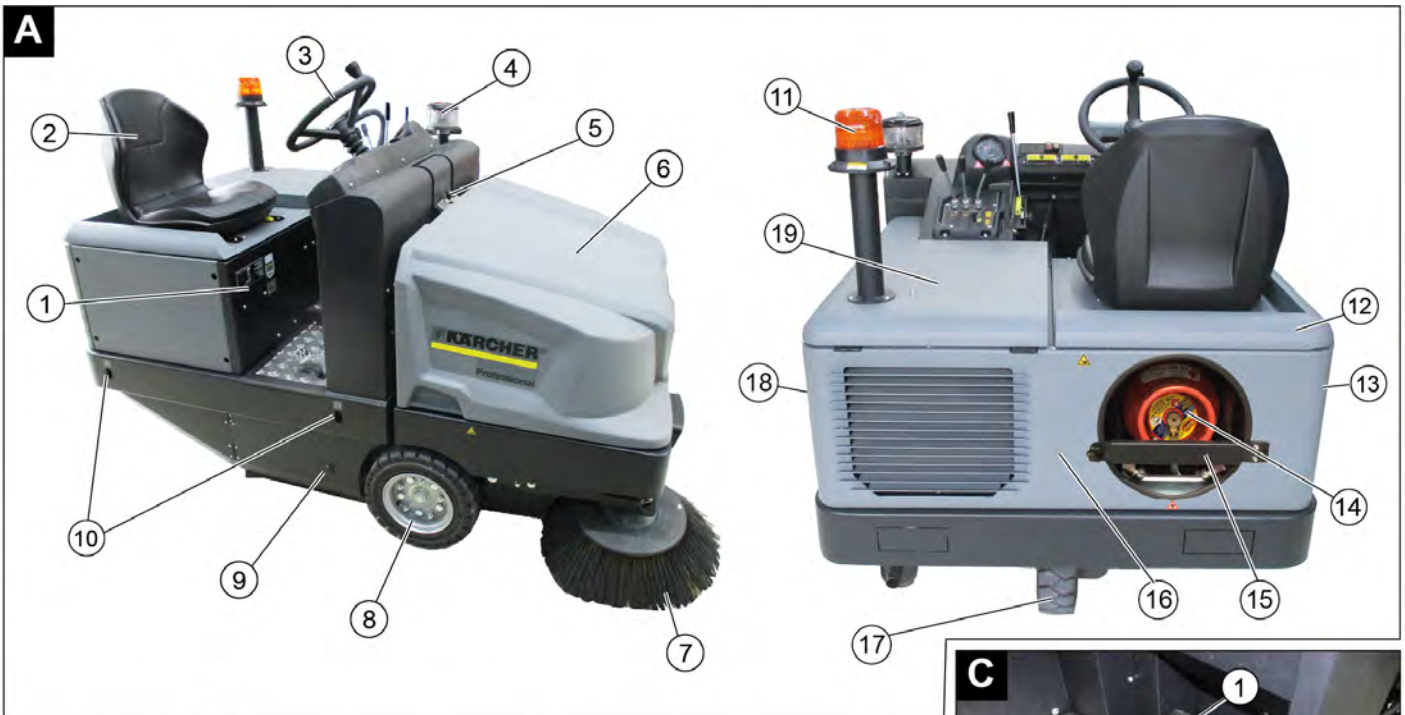

Illustration of sweeper

Illustration

- 1 Nameplate
- 2 Seat (with seat contact switch)
- 3 Steering wheel
- 4 Centrifugal separator
- 5 Lock of appliance hood
- 6 Cover
- 7 Side brush, right
- 8 Front wheel
- 9 Roller brush access
- 10 Lashing point
- 11 Beacon lamp
- 12 Appliance cover right side
- 13 Cover, right
- 14 Gas cylinder
- 15 Safety rod
- 16 Tail panel
- 17 Rear wheel
- 18 Cover, left
- 19 Bonnet left side (engine bonnet)

Operating field

Illustration

- 1 Roller brush and side brush control lever
Lever forwards: Switches the roller brush on and lowers and switches the side brushes on.
Lever backwards: Switches the roller brush on
- 2 Control lever waste container
Raise/lower waste container
- 3 Roller brush control lever
Raises and lowers the roller brush
- 4 Control lever container flap
Open/close container lid
- 5 Indicator lamps and display
- 6 Switch blower and filter cleaning
Position centred: Filter cleaning and blower off
Front position: Blower on
Rear position: Filter cleaning on and blower off

- 7 Horn switch

- 8 Fuses

- 9 Ignition lock

Position 0: Switch off engine

Position 1: Ignition on

Position 2: Start the engine

- 10 Gas lever

Motor speed adjustment

- 11 Parking brake

- 12 Roller brush wear adjustment / sweeping area setting

- 13 Choke

Pedals

Illustration

- 1 Brake pedal

- 2 Accelerator pedal, "forwards"

- 3 Accelerator pedal, "reverse"

Indicator lamps and display

Illustration

- 1 Operating hour counter
- 2 Charge warning lamp
- 3 Oil pressure warning lamp
- 4 Cooling water temperature warning lamp
- 5 Motor suction air
- 6 Warning light parking brake operated
- 7 Forward travel direction
- 8 Direction of travel reverse
- 9 Indicator light parking light/low beam (option)
- 10 Warning lamp fuel reserve
 - blinks for reserve
 - illuminates when gas bottle is empty

Before Startup

Lock/ release parking brake

- ➔ Loosen parking brake; press brake pedal at the same time.
- ➔ Activate the parking brake; press brake pedal at the same time.

Moving sweeper without engaging self-propulsion

Note

This procedure is necessary if the device needs to be pushed off the palette or towed away, or must be moved onto a transport vehicle without its own drive.

ATTENTION

Do not move the machine for long distances without engaging self-propulsion; a speed of 10 km/h should not be exceeded.

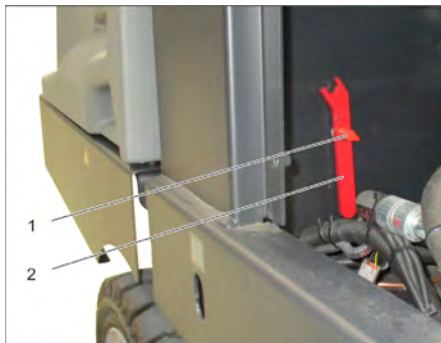

- 1 Screw
 - 2 Key
- ➔ Unscrew the screw.
 - ➔ Remove the spanner.



- 1 Hydraulic pump
 - 2 Key
 - 3 Nut
- ➔ Loosen the nut using the spanner (open freewheel) until the device can be pushed.
 - ➔ **IMPORTANT:** Once pushed, reclose the nut (close freewheel = drive position).

Start up

General notes

- ➔ Read the operating instructions of the engine manufacturer before start-up and follow the safety instructions carefully.
- ➔ Park the sweeper on an even surface.
- ➔ Remove ignition key.
- ➔ Lock parking brake.

Install/replace gas bottle

⚠ Warning

Only use replacement cylinders with 11 kg contents of tested models.

⚠ Danger

Risk of injury!

- Follow safety regulations for LPG vehicles.
- Formation of crusts and yellow-frothing deposits on the gas cylinder indicate leakiness.
- Cylinders must be changed only by instructed persons.
- Cylinders containing propellant gases must not be changed in garages and underground areas.
- Do not smoke and use uncovered light while changing the cylinder.
- While changing cylinders, first close the locking valve of the LPG cylinder firmly and immediately put the protective cap on the empty cylinder.

Installing the gas bottle

ATTENTION

Observe the installation position of the gas cylinder. The connection / ring opening must point downwards.

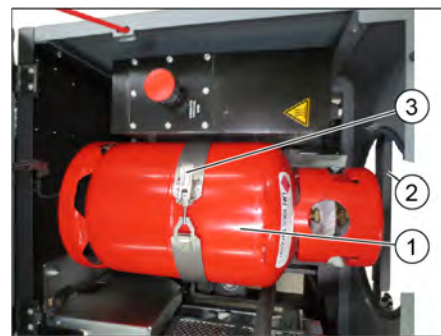

- 1 Gas cylinder
 - 2 Safety rod
 - 3 Bracket closure
- ➔ Release the screws on the safety rod and pivot the pole away.
 - ➔ Replace the gas cylinder.
 - ➔ Unscrew the protective cap from the connecting valve of the gas cylinder.
 - ➔ Close the bracket closure.

Connecting gas cylinder

ATTENTION

After connecting the cylinder, regularly check that it is not leaky by using a foaming agent.

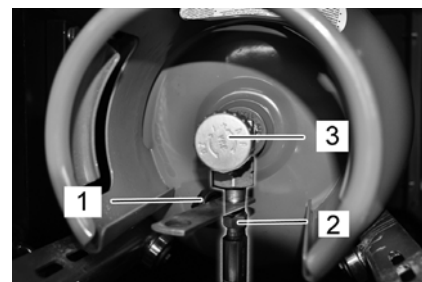

- 1 Protective cover
 - 2 Gas hose with union joint
 - 3 Gas withdrawal valve
- ➔ Screw the gas hose to the connecting valve of the gas cylinder (30-mm spanner).
 - ➔ Close the safety bar, and secure it with a bolt.

Replacing the empty gas bottle

If the warning indicator for reserve fuel shows an empty gas bottle continuously during operation, proceed as follows:

- ➔ Close gas drawing valve by turning it in clock-wise direction.
- ➔ Stop the the machine and continue to run it at idle speed until the motor shuts off.
 - Note:** This will ensure that all gas lines are empty and that there can be no icing which would hinder starting the motor.
- ➔ Unscrew the gas hose (30-mm spanner).
- ➔ Screw the protective cap onto the connecting valve of the empty gas cylinder.
- ➔ Open the cliplock.

NOTICE

Connection has a left threading.

⚠ Warning

Open the gas drawing valve (3) only after starting the appliance (refer chapter Starting the appliance).

Inspection and maintenance work

Daily before starting operations

- Check engine oil level.
- Check the filling level in the coolant expansion tank.
- Check the sweeping roller and the side brush for wear and wrapped belts.
- Check the wheels for tied up belts.
- Check the centrifugal separator and the air filter, clean if required.
- Check function of all operator control elements.
- Check appliance for damages.
- Clean the dust filter with the filter cleaning button.

Note: For description, see section on Care and maintenance.

Operation

Adjusting driver's seat

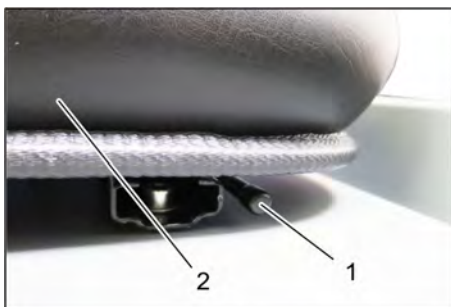

- 1 Lever for seat adjustment
 - 2 Driver seat
- Pull seat adjustment lever outwards.
 - Slide seat, release lever and lock in place.
 - Check that the seat is properly locked in position by attempting to move it backwards and forwards.

Open the gas supply

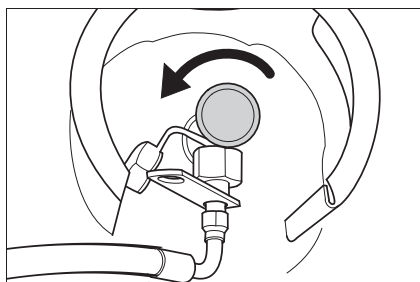

- Open the gas drawing valve by turning it in anti-clockwise direction.

Starting the machine

Note: The machine is equipped with a seat contact switch. If the driver's seat is vacated, the machine is switched off.



- Sit on the driver's seat.
- Lock parking brake (11).
- Push motor speed adjustment (10) 1/3 to the front.

Start the engine

- Press the brake pedal in order to start the engine.
- During cold exterior temperatures: Pull the choke (13).
- Turn the ignition switch to the right and start the device.
- If the machine starts, release the ignition key.
- If the motor runs smoothly, push in the choke.

Note: Never operate the starter motor for longer than 10 seconds. Wait at least 10 seconds before operating the starter motor again.

Drive the machine



- 1 Brake pedal
 - 2 Accelerator pedal, "forwards"
 - 3 Accelerator pedal, "reverse"
- Push the motor speed adjustment all the way to the front (operating speed).
 - Press brake pedal and keep it depressed.
 - Release parking brake.

Drive forward

- Press slowly the accelerator pedal "forward".

Reverse drive

⚠ DANGER

Risk of injury!

- When reversing, there must not be any risk for third parties, have somebody marshal the driver if necessary.
- Press slowly the accelerator pedal "reverse".

Driving method

- The accelerator pedal can be used to vary the driving speed infinitely.
- Avoid sudden operation of the pedal as this may damage the hydraulic system.
- In the event of power loss on inclined surfaces, slightly reduce the pressure on the accelerator pedal.

Brakes

- Release the accelerator pedal, the machine brakes automatically and stops.

Note: The braking effect can be supported by pressing the brake pedal.

Driving over obstacles

Driving over fixed obstacles which are 70 mm high or less:

- Drive forwards slowly and carefully.
- Driving over fixed obstacles which are more than 70 mm high:
- Only drive over these obstacles using a suitable ramp.

Sweeping mode

ATTENTION

Do not sweep up packing strips, wire or similar objects as this may damage the sweeping mechanism.

Note: To achieve an optimum cleaning result, the driving speed should be adjusted to take specific situations into account.

Note: During operation, the dust filter should be shaken off and cleaned at regular intervals.

Note: When frequently working in areas with fine dust, the filter must be cleaned more often.

Control lever



- 1 Roller brush and side brush control lever
- 2 Control lever waste container
- 3 Roller brush control lever
- 4 Control lever container flap

Roller brush and side brush control lever

- Control lever (1) forwards: Switches the roller brush on and lowers and switches the side brushes on.
- Control lever (1) backwards: Switches the roller brush on.

Control lever waste container

- Control lever waste container (2) to the front: Waste container is lowered.
- Control lever waste container (2) to the back: Waste container is raised.

Control lever roller brush

- Roller brush control lever (3) forwards: Raises the roller brush.
- Roller brush control lever (3) backwards: Lowers the roller brush.

Control lever container flap

- Control lever container flap (4) to the front: The container flap of the waste container opens.
- Control lever container flap (4) to the back: The container flap of the waste container closes.

Sweeping dry floors



- Switch on the blower.
- **With surface cleaning:**
Roller brush and side brush control lever (1) backwards: Switches the roller brush on.
Roller brush control lever (3) backwards: Lowers the roller brush.
- Control lever container flap (4) to the front: Container flap opens.
- **With cleaning of side edges:**
Roller brush and side brush control lever (1) forwards: Switches the roller brush on, switches the side brushes on and lowers them.
Roller brush control lever (3) backwards: Lowers the roller brush.

Sweeping damp or wet floors

- Switch off the blower.
- **With surface cleaning:**
Roller brush and side brush control lever (1) backwards: Switches the roller brush on.
Roller brush control lever (3) backwards: Lowers the roller brush.
- Control lever container flap (4) to the front: Container flap opens.
- **With cleaning of side edges:**
Roller brush and side brush control lever (1) forwards: Switches the roller brush on, switches the side brushes on and lowers them.
Roller brush control lever (3) backwards: Lowers the roller brush.

Emptying waste container

⚠ **DANGER**

Risk of injury!

- *During the emptying process, persons and animals must not stay within the swivelling range of the waste container.*

Danger of tipping!

- *Place the device on an even surface during the emptying process.*

⚠ **WARNING**

Risk of crushing!

- *Never reach into the rod assembly for the drainage mechanism. Do not stay under the raised container.*

ATTENTION

Risk of personal injury or damage!

- *Material of the rotating roller brush may be catapulted off during the emptying process. Keep an appropriate distance.*



- Raise the roller brush and side brushes using the control levers: Control lever 1 to middle position and control lever 3 forwards.
- Close the container flap, in order to do so, move the control lever (4) to the back:
- Raise the container flap, in order to do so, move the waste container control lever (2) to the back:
- Slowly drive towards the collection container.
- Lock parking brake.
- Open the container flap, in order to do so, push the container flap operating lever (4) to the front and empty the waste container.
- Close the container flap, in order to do so, push the container flap operating lever (4) to the back until it is tipped inwards in the end position.
- Release parking brake.
- Drive away the collection container slowly.
- Lower the waste container into the end position, in order to do so, move the waste container control lever (2) to the front

Turn off the appliance

- Raise the roller brush and side brushes using the control levers: Control lever 1 to middle position and control lever 3 forwards.
- Close the container flap, in order to do so, move the control lever (4) to the back:
- Pull the motor speed adjustment all the way to the back.
- Press brake pedal and keep it depressed.
- Lock parking brake.
- Turn ignition key to "0" and remove it.

Transport

⚠ **DANGER**

Transport damage!

- *Observe the net weight (transport weight) of the device during transport on trailers or vehicles.*
- *When transporting in vehicles, secure the appliance according to the guidelines from slipping and tipping over.*
- Turn ignition key to "0" and remove it.
- Close gas drawing valve by turning it in clock-wise direction.
- Lock parking brake.
- Secure the appliance at the lashing points (4x) using tension belts, ropes or chains.
- Secure the wheels of the machine with wheel chocks.

Storage/decommissioning

⚠ **DANGER**

Risk of injury and damage! Note the weight of the appliance in case of storage.

- Park the sweeper on a level surface in a dry, frost protected area. Protect it against dust by means of covering material.
- Raise the roller brush and the side-brushes to prevent the bristles from being damaged.
- Close the container flap.
- Turn ignition key to "0" and remove it.
- Close gas drawing valve by turning it in clock-wise direction.
Unscrew the gas hose with union nut (use 30 mm spanner).
Lock the gas bottle with the safety cap and store upright in a suitable storage area (also see Chapter "Safety instructions").
- Lock parking brake.
- Lock the sweeper to ensure that it does not roll off.

Additionally observe the following points if the sweeper is not used over a longer period of time:

- Change engine oil.
- Drain off the cooling water if frost is expected and check whether there is adequate anti-frosting agent.
- Clean the inside and outside of the sweeper.
- Disconnect battery.
- Charge battery and recharge it approx. every 2 months.

Care and maintenance

General notes

ATTENTION

Risk of damage!

- *Do not rinse out the dust filter.*
- *Maintenance work may only be carried out by approved customer service outlets or experts in this field who are familiar with the respective safety regulations.*
- *Always disconnect the battery when working on the electrics.*
- *Mobile appliances used for commercial purposes are subject to safety inspections according to VDE 0701.*

- Park the sweeper on an even surface.
- Turn ignition key to "0" and remove it.
- Lock parking brake.
- Close the gas inlet.

Cleaning

CAUTION

Risk of damage!

- Do not clean the appliance with a water hose or high-pressure water jet (danger of short circuits or other damage).

Cleaning the inside of the machine

⚠ DANGER

Risk of injury!

- Wear dust mask and protective goggles.
- Clean machine with a cloth.
- Blow through machine with compressed air.

External cleaning of the appliance

- Clean the machine with a damp cloth which has been soaked in mild detergent.

Note: Do not use aggressive cleaning agents.

Maintenance intervals

Note: The elapsed-time counter shows the timing of the maintenance intervals.

Maintenance by the customer

Note: Where maintenance is carried out by the customer, all service and maintenance work must be undertaken by a qualified specialist. If required, a specialised Kärcher dealer may be contacted at any time.

Daily maintenance:

- Check engine oil level.
- Check the filling level in the coolant expansion tank.
- Check the sweeping roller and the side brush for wear and wrapped belts.
- Check the centrifugal separator and the air filter, clean if required.
- Check function of all operator control elements.
- Check appliance for damages.

Weekly maintenance:

- Check gas lines, connections and joints
- Clean the water cooler.
- Clean the hydraulic oil cooler.
- Check hydraulic unit.
- Check the hydraulic oil level.
- Check brake fluid status.
- Check the pad for wear, replace if required.
- Check the container lid and lubricate it.

Maintenance following wear:

- Replace sealing strips.
- Readjust the side seals or replace them.
- Replace roller brush.
- Replace side brush.

Note: For description, see section on Maintenance work.

Maintenance by Customer Service

Note: In order to safeguard warranty claims, all service and maintenance work during the warranty period must be carried out by the authorised Kärcher Customer Service in accordance with the maintenance booklet.

Maintenance to be carried out after 50 operating hours:

- Have the first maintenance performed by the customer service in accordance with the inspection check list.

Maintenance after 250/500/1000/1500/2000 operating hours:

- Have the maintenance performed by the customer service in accordance with the inspection check list.

Maintenance Works

Preparation:

- Park the sweeper on an even surface.
- Turn ignition key to "0" and remove it.
- Lock parking brake.
- Close the gas inlet.

General notes on safety

⚠ DANGER

Risk of injury!

- Always apply the safety rod when the waste container is raised.
- Perform the safeguarding only from outside the hazard zone.

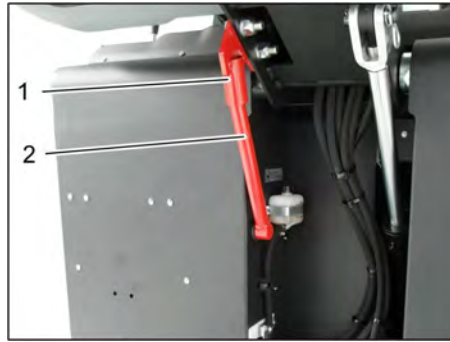

- 1 Holder of safety rod
- 2 Safety rod

- Fold the safety rod for the high emptying up and insert it into the holder (secured).



Do not allow fluids such as motor oil, hydraulic oil, brake fluid, diesel or coolant to enter the soil. Please protect the environment and dispose of fluids in an environmentally responsible way.

Safety notes regarding the batteries

Please observe the following warning notes when handling batteries:

	Observe the directions on the battery, in the instructions for use and in the vehicle operating instructions!
	Wear an eye shield!
	Keep away children from acid and batteries!
	Risk of explosion!
	Fire, sparks, open light, and smoking not allowed!

	Danger of causticization!
	First aid!
	Warning note!
	Disposal!
	Do not throw the battery in the dustbin!

⚠ DANGER

Risk of explosion!

- Only use batteries with terminal cover. Restore terminal cover in the event of loss.

⚠ DANGER

Risk of explosion!

- Do not place tools or similar items on the battery. Risk of short-circuit and explosion.

⚠ DANGER

Risk of injury!

- Ensure that wounds never come into contact with lead. Always clean your hands after working on batteries.

⚠ DANGER

Risk of fire and explosion!

- Smoking and naked flames are strictly prohibited.
- Rooms where batteries are charged must have good ventilation because highly explosive gas is emitted during charging.

⚠ DANGER

Danger of causticization!

- Rinse thoroughly with lots of clear water if acid gets into the eye or comes in contact with the skin.
- Then consult a doctor immediately.
- Wash off the acid if it comes in contact with the clothes.

Installing and connecting the battery

Normally, the machine is equipped with a maintenance-free battery.



- 1 Positive terminal
- 2 Terminal cover
- 3 Negative terminal

- Insert battery in battery mount.
- Screw on mounts on battery base.

- Connect pole terminal (red cable) to positive pole (+).
- Connect pole terminal to negative pole (-).
- Attach the pole covers.
- Check that the battery poles and pole terminals are adequately protected with pole grease.

Check and correct the fluid level of the battery (only with low-maintenance battery with cell caps)

CAUTION

Risk of damage!

- Regularly check the fluid level in acid-filled batteries.
- Unscrew all cell caps.
- Take a sample from each cell using the acid tester.
- The acid in a fully charged battery has a specific weight of 1.28 kg/l at a temperature of 20 °C.
- The acid in a partially discharged battery has a specific weight between 1.00 and 1.28 kg/l.
- The specific weight of the acid must be uniform in all cells.
- Put the acid sample back into the same cell.
- Where fluid level is too low, top up cells to the mark provided with distilled water.
- Charge battery.
- Screw in cell caps.

Charging battery

⚠ DANGER

Risk of injury!

- Comply with safety regulations on the handling of batteries. Observe the directions provided by the manufacturer of the charger.

⚠ DANGER

Risk of damage!

- Charge the battery only with an appropriate charger.

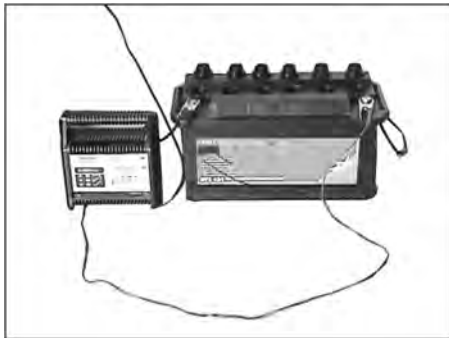

- Unscrew all cell caps. (only with low-maintenance battery)
- Connect positive terminal cable from the charger to the positive pole connection on the battery.
- Connect negative terminal cable from the charger to the negative pole connection on the battery.
- Plug in mains connector and switch on charger.
- Charge battery using lowest possible level of charging current.
- When the battery is charged, first remove the charger from the mains and then disconnect it from the battery.
- Screw in cell caps. (only with low-maintenance battery)

Remove the battery

- Disconnect pole terminal to negative pole (-).
- Disconnect pole terminal to positive pole (+).
- Loosen the mounts on battery base.
- Remove the battery from the battery holder.
- Dispose of the used battery according to the local provisions.

Checking the brake fluid level and topping up brake fluid

⚠ DANGER

Risk of injury!

- Always apply the safety rod when the waste container is raised.
- Perform the safeguarding only from outside the hazard zone.

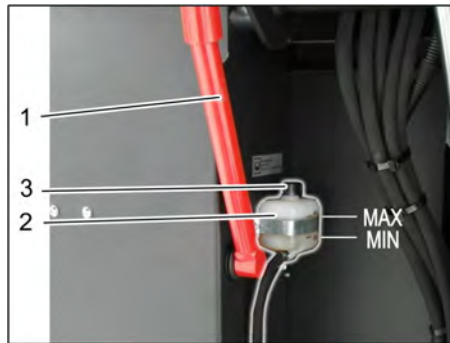

- 1 Holder of safety rod
- 2 Brake fluid container
- 3 Closing head

- Move up the waste container and secure it by means of the safety rod, see Chapter "Emptying the waste container"
- Check if there is enough brake fluid in the brake fluid reservoir.

Note

The filling level has to be between Min. and Max.

- If necessary, refill DOT brake fluid currently commercially available.

Check engine oil level and top up, if required

⚠ DANGER

Risk of burns!

- Allow engine to cool down.
- Wait for at least 5 minutes after switching off the engine before checking the engine oil fill level.



- 1 Oil cap (engine)
 - 2 Oil dipstick
- Pull out oil dipstick.
 - Wipe off oil dipstick and insert.
 - Pull out oil dipstick.
 - Read the value of the oil level.
 - Insert the oil dip again.

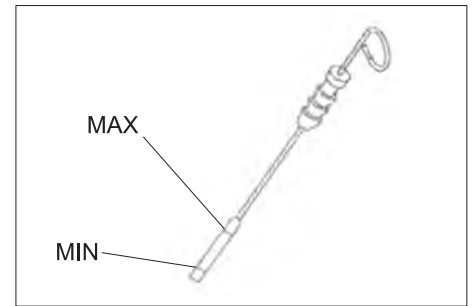

- The oil level must lie between "MIN" and "MAX" marking.
- Add motor oil if the oil level is below the "MIN" marking.
- Do not fill oil above the "MAX" marking.
- Remove oil cap.
- Fill in motor oil. For oil type refer to Chapter "Technical specifications".
- Close oil cap.
- Wait at least 5 minutes.
- Check engine oil level.

Change the motor oil and the oil filter

CAUTION

Risk of burns due to hot engine oil!

- Allow engine to cool down.
- Prepare a collection container for at least 6 litres of engine oil.
- Allow engine to cool down.



- 1 Oil drain screw
 - 2 Engine oil filter
- Unscrew oil drain plug.
 - Remove oil cap.
 - Drain off oil.
 - Unscrew the oil filter.
 - Clean the intake and sealing areas.
 - Coat the washer of the new oil filter with oil before fitting it.
 - Fit in the new oil filter and tighten it by hand.
 - Screw in the oil drain screw along with the new washer. Tightening torque: 25 Nm
 - Fill in motor oil. For oil type and filling quantity refer to Chapter "Technical specifications".
 - Close oil cap.
 - Let the motor run for approx. 10 seconds.
 - Check engine oil level.

Check hydraulic oil level and refill hydraulic oil

NOTICE

The waste container must not be raised.

- Open the device hood and secure it using the hood support.

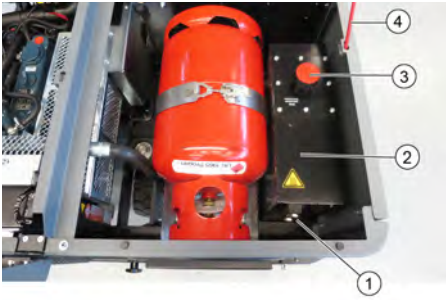

- 1 Hydraulic oil sight glass
- 2 Hydraulic tank
- 3 Screw cap, oil fill opening
- 4 Hood support

- Check hydraulic oil level in the looking glass.
 - The oil level must lie between "MIN" and "MAX" marking.
 - Add hydraulic oil if the oil level is below the "MIN" marking.
- Loosen the closing cap of the oil filling opening.
- Clean the filling area.
- Refill hydraulic oil.
 - For oil type refer to Chapter "Technical specifications".
- Replace and tighten the closing cap of the oil filling opening.

Check hydraulic unit

NOTICE

Only Kärcher Customer Service is authorised to carry out maintenance tasks on the hydraulic unit.

- Lock parking brake.
- Start the motor.
- Check all hydraulic hoses and connections and ensure that they are leak-proof.

Check coolant level

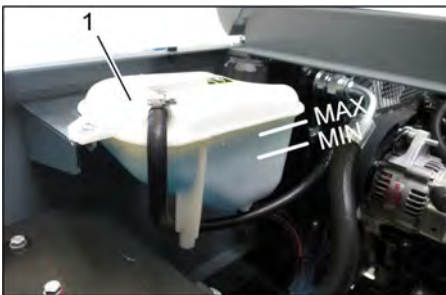

- 1 Coolant expansion tank
- Check filling level while the motor is cold.
 - Check the filling level in the coolant expansion tank.
 - The correct coolant level has to be between MIN and MAX.

Checking and cleaning water/hydraulic oil cooler

⚠ DANGER

Risk of burning and scalding!

- Allow the water cooler to cool down for at least 20 minutes.

- The coolant level of the water cooler is checked at the coolant expansion tank. See chapter "Checking the cooling water level".
- Clean cooler lamella.
 - Remove soiling by means of a soft brush, compressed air or low water pressure.
- Check cooler hoses and connections and ensure that they are leak-proof.
- Clean the fan.

Checking roller brush

- Start the motor.
- Raise the waste container up to the end-position.
- Switch off engine.
- Lock parking brake.
- Use the safety bar for emptying from a height.
- Remove belts or cords from roller brush.
- Remove the safety bar.
- Start the motor.
- Lower the waste container up to the end-position.
- Switch off engine.

Replacing roller brush



- 1 Key
 - 2 Side panels
- Drive the waste container up and support it with the safety rod.
 - Open the side covers using a key.



- 1 Holding bow
 - 2 Wing nut
 - 3 Side seal
- Unscrew the wing nuts.
 - Remove the retaining clamp.
 - Flip the side seal out.
 - Unscrew the retaining screw of the roller brush intake, and swing the intake to the outside.
 - Pull out roller brush.

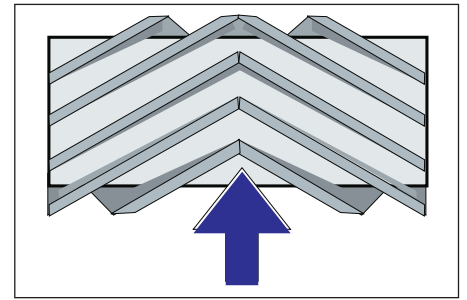

Installation position of roller brush in direction of travel (top view)

Note: When installing the new roller brush, ensure correct positioning of the bristle assembly.

- Install new roller brush. The nuts of the roller brush must be inserted on the notches of the opposite crank.

Note: Once the new roller brush has been installed, the sweeping track must readjusted.

Check and adjust roller brush sweeping track

Note: The sweeping track is factory-set to 80 mm; it is steplessly adjustable if the brush roller wears down.



- Check tyre pressure.
- Switch off suction blower.
- Drive sweeper on to a smooth, even surface covered with a visible layer of dust or chalk.
- Roller brush and side brush control lever (1) backwards: Switches the roller brush on.
 - Roller brush control lever (3) backwards: Lowers the roller brush.
- Allow the roller brush to run for approx. 10 seconds.
- Roller brush and side brush control lever (1) to middle position.
 - Roller brush control lever (3) forwards: Raises the roller brush.
- Drive machine backwards.
- Check sweeping mirror.

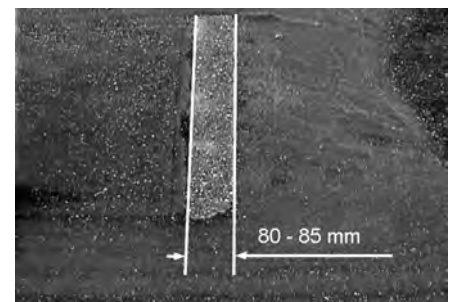

The sweeping track should have an even rectangular shape which is 80-85 mm wide.

- Undo and adjust the stop screw for wear adjustment (12).
Stop screw at the top: narrow sweeping area.
Stop screw at the bottom: broad sweeping area.
- Tighten the stop screw again.
- Check the sweeping area of the roller brush again as described.

Check and adjust sweeping track of the side-brush

- The side-brushes lift up.
- Drive sweeper on to a smooth, even surface covered with a visible layer of dust or chalk.
- Lower the side brushes using the control lever and allow them to run for approx. 10 seconds.
- The side-brushes lift up.
- Drive machine backwards.
- Check sweeping mirror.

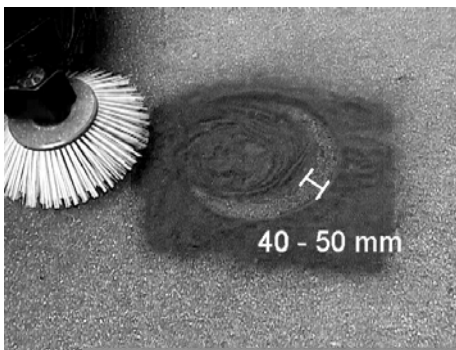

The width of the sweeping track should lie between 40-50 mm.

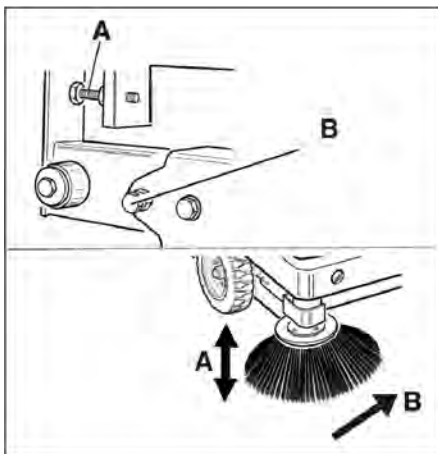

- Set the sweeping track using the two adjusting screws.
- Check sweeping mirror.

Adjust the side seals

⚠ DANGER

Risk of injury!

- Always apply the safety rod when the waste container is raised.
- Perform the safeguarding only from outside the hazard zone.
- Drive the waste container up and secure it with the safety rod.
- Fold the safety rod for the high emptying up and insert it into the holder (secured).



- 1 Holder of safety rod
 - 2 Safety rod
- Open the side cover as described in Chapter "Replace brush roller".
 - Release the 6 wing nuts on the side holding plate.
 - Loosen 3 nuts (SW 13) on the front holding plate.
 - Press the side seal down (elongated hole) until it is about 1 to 3 mm to the floor.
 - Screw in the holding plates.
 - Repeat the procedure on the other side of the appliance.

Manually clean the dust filter



- Switch on manual filter shake off.

Check/replace dust filter

⚠ WARNING

Risk of injury!

- Wear a dust mask when working around the dust filter. Observe safety regulations on the handling of fine particles.
- Clean the dust filter with the filter cleaning button.
- Empty waste container.



- 1 Lock of appliance hood
 - 2 Cover
 - 3 Filter cover
- Open the lock, remove the star grip screw to do this.
 - Fold cover forwards.

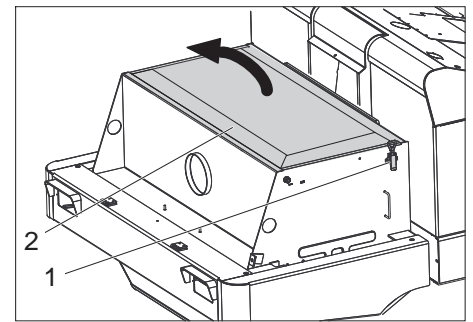

- 1 Lock, filter cover (2x)
 - 2 Filter cover
- Open the lock.
 - Open filter cap.

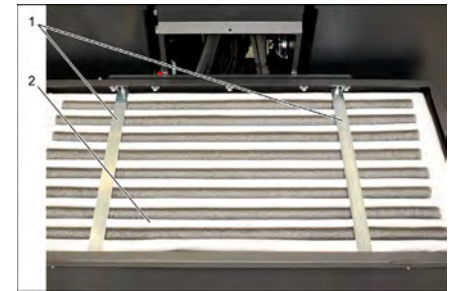

- 1 Cross struts
 - 2 Dust filter
- Check the dust filter, clean or replace if necessary.

Note

The dust filter may only be replaced by Kärcher Customer Service.

- Insert and lock the filter cover.

Check and adjust the V-Belt

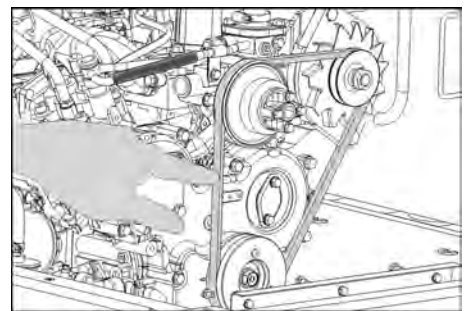

The V-Belt must deflect approx. 7-9 mm at a pressure of 10 kg.

- Get the V-belt tension adjusted by an authorized customer service.

Check air filter and replace, if necessary

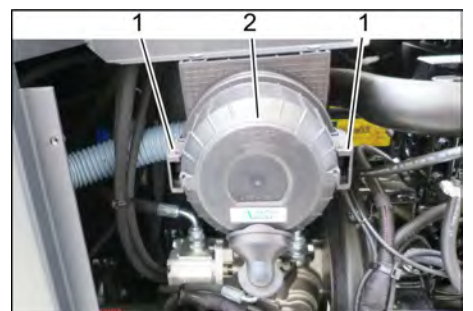

- 1 Lock
 - 2 Air filter housing
- Remove side panel.
 - Remove the air filter housing.
 - Replace the air filter insert.

Note: Installation position with blowout opening pointing down (see illustration).

Clean the centrifugal separator



- 1 Wing nut
 - 2 Centrifugal separator
- ➔ Unscrew the wing nut from the centrifugal separator.
 - ➔ Clean the centrifugal separator.

Replacing fuses



- 1 Lock nut
 - 2 Cover fuse box
- ➔ Unscrew the knurled nut.
 - ➔ Open the cover on the fuse box.
 - ➔ Check the fuses.
 - ➔ Replace defective fuses.
- Note:** Only use fuses with identical safety ratings.
- Note:** The fuse FU 01 is located in the engine compartment.



- 1 Fuse FU 01 (main fuse)

FU 01*	Main fuse	60 A
FU 02	Horn Suction blower	20 A
FU 03	Multifunction display	3 A
FU 04	Beacon lamp	5 A
FU 05	Motor control unit	10 A
FU 06	Driver cabin (optional) Wiper	10 A
FU 07	LPG filling level display	5 A
FU 08	Starter	10 A
FU 09	Left lighting	7,5 A
FU 10	Right lighting	7,5 A
FU 11	Working light	10 A
FU 12	Vibrator system	25 A
FU 13	LPG valve Backup signal	7,5 A

* These fuses may only be changed by Customer Service, as it is necessary to check the device for potential faults.

Troubleshooting

Fault	Remedy
Appliance cannot be started	Sit on the driver seat, the seat contact switch gets activated.
	Press the brake pedal in order to start the engine.
	Charging or replacing battery
	Gas bottle empty - replace gas bottle.
	Gas removal valve closed - open the valve by turning it in anti-clockwise direction.
	Gas valve iced - please read the description of the gas bottle replacement procedure.
	Inform Kärcher Customer Service.
Engine is running erratically	Clean air filter or change filter cartridge.
	Check fuel pipes, connections and joints and maintain them if required
	Checking the installation position of the gas bottle: Connection or ring opening must face downwards.
	Inform Kärcher Customer Service.
Engine is overheated	Refill coolant
	Rinse cooler
	Tighten V-Belt
	Inform Kärcher Customer Service.
Engine is running but machine is only moving slowly or is not moving at all	Release parking brake
	Close freewheel (drive position)
	Move the gas lever all the way to the front (high speed).
	Check for trapped ribbons and strings.
	Inform Kärcher Customer Service.
Whistling sound in the hydraulic system	Refill hydraulic fluid
	Inform Kärcher Customer Service.
Brushes are rotating slowly or not at all	Move the gas lever all the way to the front (high speed).
	Check for trapped ribbons and strings.
	Inform Kärcher Customer Service.
Too little or no suction power in the brush area	Check dust filter, clean or replace.
	Inform Kärcher Customer Service.
Dust gathers in the machine	Adjust the side seals
	Switch on blower
	Check dust filter, clean or replace.
	Replace filter washers
	Open the container flap of the waste container.
	Inform Kärcher Customer Service.
Sweeping unit does not pick up waste	Empty waste container
	Check dust filter, clean or replace.
	Replacing roller brush
	Adjust sweeping track
	Replace sealing strips of the waste container
	Remove the blocking of the brush roller
	Open the container flap of the waste container.
	Inform Kärcher Customer Service.
Waste container does not raise or lower	Move the gas lever all the way to the front (high speed).
	Remove the locking support from the waste container
	Inform Kärcher Customer Service.
The container flap of the waste container does not open.	Inform Kärcher Customer Service.
Operation problems with hydraulic movement parts	Inform Kärcher Customer Service.

Technical specifications

		KM 120/250 R LPG Classic
Machine data		
Drive speed, forward	km/h	9
Drive speed, reverse	km/h	4
Climbing capability (max.)	%	18
Surface cleaning performance without side brushes	m ² /h	8100
Surface output with side-brush	m ² /h	10800
Working width without side brushes	mm	900
Working width with side-brush	mm	1200
Protection type, drip-proof	--	IPX 3
Working time with a full gas bottle	h	4
Engine		
Type	--	Kubota WG 972 GL-E3
Type	--	3-cylinder LPG gas motor with a 3-way catalytic converter
Cooling type	--	Water cooling
Rotation direction	--	Anticlockwise direction
Holes	mm	68
Hub	mm	68
Cylinder capacity	cm ³	740
Amount of oil	l	3,25
Operating speed	1/min	2500
Max. speed	1/min	2500
Dry run speed	1/min	1300
Max. power	kW/PS	12,7 / 17,0
Maximum torque at 2400 rpm	Nm	60
Oil filter	--	Filter cartridge
Suction air filter	--	Internal filter cartridge, external filter cartridge
Fuel type	Liquid gases (propellants): Butane and propane or a mixture of butane/propane	
Tank content	11 kg / 20 litres (replacement cylinder)	
Electrical system		
Battery	V, Ah	12, 52
Generator, rotary current	V, Watt	12, 150
Starter	--	Electrical starter
Hydraulic system		
Oil quantity in the entire hydraulic system	l	26,5
Oil quantity in hydraulic tank	l	21,2
Oil grades		
Engine (above 25 °C)	--	SAE 30, SAE 10W-30, SAE 15W-40
Engine (0 to 25 °C)	--	SAE 20, SAE 10W-30, SAE 10W-40
Engine (below 0 °C)	--	SAE 10W, SAE 10W-30, SAE 10W-40
Hydraulics	--	HV 46
Waste container		
Max. unloading height	mm	1400
Volume of waste container	l	250
Roller brush		
Roller brush diameter	mm	300
Roller brush width	mm	900
Speed	1/min	350
Sweeping track	mm	80
Side brushes		
Side brush diameter	mm	600
Speed (continuous)	1/min	0 - 60

		KM 120/250 R LPG Classic
Solid rubber tyres		
Size, front	--	15-4.5x8
Size, rear	--	15-4.5x8
Brake		
Front wheels	--	mechanical
Rear wheel	--	hydrostatic
Filter and vacuum system		
Type	--	Pocket filter
Speed	1/min	2800
Filter surface area, fine dust filter	m ²	6,0
Nominal vacuum, suction system	mbar	15,5
Nominal volume flow, suction system	m ³ /h	800
Vibrator system	--	Electric motor
Working conditions		
Temperature	°C	-5 and +40
Air humidity, non-condensing	%	0 - 90
Values determined as per EN 60335-2-72		
Noise emission		
Sound pressure level L _{pA}	dB(A)	83
Uncertainty K _{pA}	dB(A)	3
Sound power level L _{WA} + Uncertainty K _{WA}	dB(A)	104
Machine vibrations		
Hand-arm vibration value	m/s ²	<2,5
Seat	m/s ²	0,8
Uncertainty K	m/s ²	0,1
Dimensions and weights		
Length x width x height	mm	2082x1250x1450
Right turning radius	mm	1350
Left turning radius	mm	1350
Unladen weight	kg	851
Permissible overall weight	kg	1300
Permissible front axle load	kg	787
Permissible rear axle load	kg	513
Subject to technical modifications!		

EU Declaration of Conformity

We hereby declare that the machine described below complies with the relevant basic safety and health requirements of the EU Directives, both in its basic design and construction as well as in the version put into circulation by us. This declaration shall cease to be valid if the machine is modified without our prior approval.

Product: Ride-on vacuum sweeper
Type: KM 120/250 R LPG Classic
 1.186-001.0

Relevant EU Directives
 2006/42/EC (+2009/127/EC)
 2014/30/EU
 2000/14/EC

Applied harmonized standards
 EN 60335-1
 EN 60335-2-72
 EN 55012: 2007 + A1: 2009
 EN 61000-6-2: 2005
 EN 62233: 2008

Applied conformity evaluation method
 2000/14/EC: Appendix V
Sound power level dB(A)
 Measured: 102
 Guaranteed: 104

The signatories act on behalf of and with the authority of the company management.

 H. Jenner
 Chairman of the Board of Management



 S. Reiser
 Director Regulatory Affairs & Certification

Documentation supervisor:
 S. Reiser

Alfred Kärcher SE & Co. KG
 Alfred-Kärcher-Straße 28-40
 71364 Winnenden (Germany)
 Tel.: +49 7195 14-0
 Fax: +49 7195 14-2212

Winnenden, 2018/09/01

Consignes générales	FR	1
Protection de l'environnement	FR	1
Garantie	FR	1
Accessoires et pièces de rechange	FR	1
Symboles utilisés dans le mode d'emploi	FR	1
Symboles utilisés sur l'appareil	FR	1
Utilisation conforme	FR	2
Mauvaise utilisation prévisible	FR	2
Revêtements appropriés	FR	2
Consignes de sécurité	FR	2
Consignes de sécurité relatives à la commande	FR	2
Consignes de sécurité relatives au mode de déplacement	FR	2
Directives de la sécurité et technique pour les automobiles à gaz liquéfié	FR	2
Machines avec moteur à combustion	FR	4
Appareils avec vidage par le haut	FR	4
Appareils avec toit de protection du conducteur	FR	4
Consignes de sécurité relatives au transport de l'appareil	FR	4
Consignes de sécurité relatives à l'entretien et à la maintenance	FR	4
Fonction	FR	4
Consignes de déchargement	FR	4
Éléments de commande et de fonction	FR	5
Illustration de la balayeuse	FR	5
Zone de commande	FR	5
Pédale	FR	6
Témoins de contrôle et écran	FR	6
Avant la mise en service	FR	6
Serrer/desserrer le frein de stationnement	FR	6
Déplacement de la balayeuse sans autopropulsion	FR	6
Mise en service	FR	6
Consignes générales	FR	6
Montage/remplacement de la bouteille de gaz	FR	6
Travaux de contrôle et de maintenance	FR	7
Fonctionnement	FR	7
Réglage du siège du conducteur	FR	7
Ouvrir l'alimentation de gaz	FR	7
Démarrage de la machine	FR	7
Déplacer la balayeuse	FR	7
Balayage	FR	7
Vider le bac à poussières	FR	8
Mise hors service de l'appareil	FR	8
Transport	FR	9
Stockage / arrêt	FR	9
Entretien et maintenance	FR	9
Consignes générales	FR	9
Nettoyage	FR	9
Fréquence de maintenance	FR	9
Travaux de maintenance	FR	9
Assistance en cas de panne	FR	15
Caractéristiques techniques	FR	16
Déclaration UE de conformité	FR	17



 Lire ce manuel d'utilisation original avant la première utilisation de votre appareil, le respecter et le conserver pour une utilisation ultérieure ou pour le futur propriétaire.

Consignes générales

Contactez le revendeur en cas de constatation d'une avarie de transport lors du déballage de l'appareil.

- Afin d'assurer un fonctionnement sans danger, observez les avertissements et consignes placés sur l'appareil.
- Outre les instructions figurant dans le mode d'emploi, il est important de prendre en considération les consignes générales de sécurité et de prévention contre les accidents imposées par la loi.

Protection de l'environnement

	Les matériaux constitutifs de l'emballage sont recyclables. Ne pas jeter les emballages dans les ordures ménagères, mais les remettre à un système de recyclage.
	Les appareils usés contiennent des matériaux précieux recyclables lesquels doivent être apportés à un système de recyclage. Pour cette raison, utilisez des systèmes de collecte adéquats afin d'éliminer les appareils usés.
Ne pas mettre en contact dans le sol des liquides comme de l'huile moteur, de l'huile hydraulique, du liquide de frein, du gazole ou du liquide de refroidissement. Protéger l'environnement et éliminer les liquides d'une manière respectueuse de l'environnement.	

Instructions relatives aux ingrédients (REACH)
Les informations actuelles relatives aux ingrédients se trouvent sous : www.kaercher.com/REACH

Garantie

Dans chaque pays, les conditions de garantie en vigueur sont celles publiées par notre société de distribution responsable. Les éventuelles pannes sur l'appareil sont réparées gratuitement dans le délai de validité de la garantie, dans la mesure où celles-ci relèvent d'un défaut matériel ou d'un vice de fabrication. En cas de recours en garantie, adressez-vous à votre revendeur ou au service après-vente agréé le plus proche munis de votre preuve d'achat.

Accessoires et pièces de rechange

⚠ DANGER
Afin d'éviter tout danger, seul le service après-vente agréé est habilité à effectuer des réparations ou à monter des pièces de rechange sur l'appareil.

- Utiliser uniquement des accessoires et des pièces de rechange autorisés par le fabricant. Des accessoires et des pièces de rechange d'origine garantissent un fonctionnement sûr et parfait de l'appareil.
- Vous trouverez plus d'informations sur les pièces de rechange dans le menu Service du site www.kaercher.com.

Symboles utilisés dans le mode d'emploi

- ⚠ DANGER**
Signale la présence d'un danger imminent entraînant de graves blessures corporelles et pouvant avoir une issue mortelle.
- ⚠ AVERTISSEMENT**
Signale la présence d'une situation éventuellement dangereuse pouvant entraîner de graves blessures corporelles et même avoir une issue mortelle.
- ⚠ PRÉCAUTION**
Remarque relative à une situation éventuellement dangereuse pouvant entraîner des blessures légères ou des dommages matériels.
- ATTENTION**
Remarque relative à une situation éventuellement dangereuse pouvant entraîner des dommages matériels.

Symboles utilisés sur l'appareil

	Surfaces brûlantes, risque de brûlure! Avant d'effectuer toute opération sur l'appareil, laisser refroidir suffisamment le système d'échappement.
	Effectuer les travaux à l'appareil toujours avec des gants appropriées.
	Risque d'écrasement par coincement entre les éléments mobiles du véhicule
	Risque de blessure par les pièces en mouvement. Ne pas y mettre les mains.
	Risque d'incendie. N'aspirer aucun objet enflammé ou incandescent.
	Fixation de chaîne / fixation à la grue
	Points de réception pour le cric
	Inclinaison maxi de la base pour déplacements avec brosse de balayage levée.
	Dans le sens de la marche, ne pas monter des pentes supérieures à 18%.
	Respecter la position de montage de la bouteille de gaz ! Le raccord ou l'ouverture de la bague doit être dirigé vers le bas.

Utilisation conforme

La présente balayeuse ne doit être utilisée qu'en conformité avec les consignes des présentes instructions de service.

- Cette balayeuse est conçue pour le balayage de surfaces sales en extérieur.
- L'appareil n'est pas homologué pour la circulation routière.
- Toute utilisation sortant du cadre donné est considérée comme non conforme. Le constructeur décline toute responsabilité pour des dommages en résultant, seul l'utilisateur en assume le risque.
- **(Moteur à gaz)**
Le fonctionnement de l'appareil est autorisé dans des pièces fermées si la ventilation est suffisante. (Valable uniquement pour l'Allemagne) En Allemagne, le fonctionnement de l'appareil avec moteur à gaz est interdit dans des pièces fermées.
- L'entreposage de bouteilles de gaz et d'appareils à gaz n'est autorisé qu'au niveau sol.
- Aucune transformation ne doit être effectuée sur la machine.
- Cet appareil convient uniquement pour les revêtements de sol mentionnés dans le mode d'emploi.
- Il doit exclusivement être utilisé sur des surfaces autorisées par l'entrepreneur ou son représentant.
- En règle générale, il convient : d'éloigner les matériaux facilement inflammables de la machine (risque d'explosion ou d'incendie).

Mauvaise utilisation prévisible

- Ne jamais aspirer ni balayer de liquides explosifs, de gaz inflammables, ni d'acides ou de solvants non dilués ! Il s'agit notamment de substances telles que l'essence, les diluants pour peintures, ou le fuel, qui, en tourbillonnant avec l'air aspiré, risqueraient de produire des vapeurs ou des mélanges, ou de substances telles que l'acétone, les acides ou les solvants non dilués, qui pourraient altérer les matériaux constitutifs de l'appareil.
- Ne jamais balayer/aspirer de poussières réactives de métal (par ex. aluminium, magnésium, zinc) ; elles forment des gaz explosifs en combinaison avec des détergents alcalins et acides.
- L'appareil n'est pas approprié pour balayer des substances qui présentant un danger pour la santé.
- N'aspirer ou ne balayer aucun objet en flamme ou incandescent.
- Il est interdit de séjourner dans la zone à risque. Il est interdit d'exploiter l'appareil dans des pièces présentant des risques d'explosion.
- La prise de tierce personnes est interdite.
- Le déplacement ou le transport d'objets n'est pas permis avec cet appareil.

Revêtements appropriés

- Asphalte
- Sol industriel
- Chape coulée
- Béton
- Pavé

Consignes de sécurité

Consignes de sécurité relatives à la commande

- (Valable uniquement pour la Finlande) Dans le cas où l'appareil est équipé d'un flexible en PVC, l'appareil ne doit pas être utilisé à une température ambiante basse (inférieure à 0 °C). En cas de question concernant votre appareil, veuillez contacter Kärcher.
- Il est nécessaire de contrôler l'état et la sécurité du fonctionnement de l'appareil et de ses équipements avant toute utilisation. Ne pas utiliser l'appareil si son état n'est pas irréprochable.
- Si l'appareil est utilisé dans des zones de danger (par exemple des stations essence), il faut tenir compte des consignes de sécurité correspondantes. Il est interdit d'exploiter l'appareil dans des pièces présentant des risques d'explosion.
- ⚠ **DANGER**
Risque de blessure !
→ Ne pas utiliser l'appareil sans toit de protection contre la chute d'objets dans les endroits où il est possible que l'opérateur risque d'être atteint par des objets chutant.
- L'utilisateur doit utiliser l'appareil de façon conforme. Il doit prendre en considération les données locales et lors du maniement de l'appareil, il doit prendre garde aux tierces personnes, et en particulier aux enfants.
- Doivent être respectées les mesures de règlement, les règles et les décrets qui sont valables pour les automobiles.
- Avant de commencer le travail, l'opérateur doit s'assurer que tous les dispositifs de sécurité sont correctement posés et qu'ils fonctionnent.
- L'opérateur de l'appareil est responsable des accidents sur d'autres personnes.
- L'opérateur doit porter des vêtements étroits. Porter des chaussures qui tiennent bien aux pieds et éviter des vêtements amples.
- Avant de mettre en route l'appareil, contrôler la présence éventuelle de personnes aux alentours (par ex. enfants). Avoir une bonne visibilité !
- L'appareil ne doit pas rester sans surveillance pendant tout le temps où le moteur fonctionne. L'opérateur ne peut sortir de l'appareil que lorsque le moteur est arrêté, l'appareil assuré contre des mouvements involontaires et la clé retirée.
- Pour éviter une utilisation non autorisée de l'appareil, la clé de contact doit être retirée.

- L'appareil doit uniquement être utilisée par des spécialistes qui sont instruits dans la manoeuvre ou par des personnes qui peuvent justifier leur aptitude d'utilisation et qui sont explicitement mandatées pour l'utilisation.
- Cet appareil n'est pas destiné à être utilisé par des personnes (y compris des enfants) avec des capacités physiques, sensorielles ou mentales réduites ou manquant d'expérience et/ou de connaissances, sauf si ces mêmes personnes sont sous la supervision d'une personne responsable de leur sécurité ou ont été formées quand à l'utilisation de l'appareil.
- Les enfants doivent être surveillés pour s'assurer qu'ils ne jouent pas avec l'appareil.

PRÉCAUTION

Risque d'endommagement ! Ne balayer ni bandes, ni cordons, ni fils qui risqueraient de s'enrouler autour de la brosse balayeuse.

Consignes de sécurité relatives au mode de déplacement

⚠ **DANGER**

Risque de blessure ! Vérifier la portée du sol, avant de rouler.

⚠ **DANGER**

Risque d'accident, risque de blessure !

- La vitesse de déplacement doit être adaptée aux circonstances.

Risque de basculement en cas de pente trop forte.

- Dans le sens de la marche, ne pas monter des pentes supérieures à 18%.

Risque de basculement en cas de sol instable.

- N'utilisez la machine que sur des sols stabilisés.

Risque de basculement en cas de pente latérale trop importante.

- N'empruntez aucunes pentes supérieures à 10% dans le sens perpendiculaire au sens de la marche.

Directives de la sécurité et technique pour les automobiles à gaz liquéfié

Association principale de l'organisation professionnelle industrielle. Les gazes liquéfié (les gazes carburant) sont butane et propane ou mélanges de butane/propane. Sont livrés dans des bouteilles spéciales. La pression de marche de ces gazes dépende de la température extérieure.

⚠ **Danger**

Risque d'explosion ! Ne pas traiter le gaz liquéfié comme l'essence. L'essence s'évapore lentement et le gaz liquéfié passe immédiatement à l'état gazeux. Le danger de gazéification du local et d'inflammation est bien supérieur avec le gaz liquéfié qu'avec l'essence.

⚠ **Danger**

Risque de blessure ! Utiliser uniquement des bouteilles de gaz liquide avec carburant gazeux selon DIN 51622 de la qualité A ou B, en fonction de la température ambiante.

PRÉCAUTION

Gaz de ville est principalement inderdit. Pour le moteur à gaz sont autorisés des mélanges de gaz liquéfié composant de propane/butane, où le rapport de mélange se trouve entre 90/10 jusqu'à 30/70. Pour obtenir un meilleur résultat au démarrage à froid, utiliser, avec une température extérieure au-dessous de 0 °C (32 °F), en priorité du gaz liquéfié avec un haut pourcentage de propane, parce que l'évaporation se réalise déjà avec des températures basses.

Devoirs de la direction et des travailleurs

- Toutes les personnes qui travailleront avec du gaz liquéfié sont obligées de prendre connaissance sur le caractère particulier des gazes liquéfiés pour la réalisation sans risque de l'exploitation. Le manuel présent doit être toujours avec la balayeuse.

Maintenance doit être fait par un spécialiste

- Les machines à gaz carburant doivent être vérifiées à des périodes régulières, au moins une fois par an, par un spécialiste afin de vérifier la capacité de fonctionnement et à la étanchéité (selon BGG 936).
- La révision doit être confirmée par écrit. La révision se fonde sur le § 33 et le § 37 de la OLAA "Utilisation de gaz liquéfié" (BGV D34).
- La révision des véhicules à gaz liquéfié se fonde sur les directives du ministre de transport.

Mise en service/Fonctionnement

- Le prélèvement de gaz d'échappement se fait uniquement d'une bouteille. Le prélèvement de gaz d'échappement de plusieurs bouteilles peut provoqué le passage du gaz liquéfié passe d'une bouteille à l'autre. Avec cela, la bouteille surchargée est, après la fermeture de la valve de la bouteille (compare B. 1 de cette directive), exposée à une augmentation de pression inadmissible.
- Lors du montage de la bouteille pleine, observer la position de montage du raccord de gaz, plus d'informations au chapitre « Montage de la bouteille de gaz ». Procéder avec soin au remplacement des bouteilles de gaz. Lors du montage et du démontage, la tubulure de sortie du gaz de la valve de la bouteille doit être étanchéifiée avec un écrou de verrouillage serré avec une clé.
- Les bouteilles à gaz non étanche ne doivent plus être utilisées. Elles doivent être immédiatement vidée à l'air, selon tous les mesures de précaution, et ensuite, elle doivent être caractérisée comme non étanche. Lorsque les bouteilles à gaz sont endommagées à la délivrance ou quand quelqu'un vient les chercher, le dommage doit être signalé immédiatement au loueur ou à son représentant (pompiste ou ce genre).

- Avant de brancher la bouteille à gaz, la tubulure de raccordement doit être vérifiée si elle est en bon état.
- Après le raccordement de la bouteille, celle-ci doit être vérifiée à sa étanchéité à l'aide des liquides d'écume.
- Les valves doivent être ouvertes lentement. L'ouverture ou la fermeture ne peut être effectuées qu'à avec des outils de choc.
- Éteindre les incendies de gaz liquéfié uniquement à courte distance.
 - utiliser uniquement des extincteurs à poudre d'acide carbonique.
 - appliquer de l'eau en abondance pour refroidir le réservoir de gaz.
- Toute la machine à gaz liquéfié doit être en permanence vérifiée de son état fonctionnelle, en particulier de son étanchéité. L'utilisation du véhicule avec un dispositif à gaz non étanche est interdit.
- Avant l'extinction du raccord de tube respectivement du raccord pour tuyau flexible, la valve de la bouteille doit être fermée. Pour éviter que le gaz sous pression, qui se trouve encore dans la tuyauterie, s'échappe spontanément, l'écrou de raccord d'entrée à la bouteille doit être déserré lentement et seulement un peu.
- Si le gaz est pris d'un récipient de grande capacité, les règlement à ce titre doivent être demandés au distributeur de grand capacité correspondant de gaz liquéfié.

⚠ Danger

Risque de blessure !

- *Le gaz liquéfié en moule liquide provoque sur la peau des engelures.*
- *Après le démontage, l'écrou de verrouillage doit être vissé à fond sur le filetage de raccord d'entrée de la bouteille.*
- *Utiliser pour la preuve de l'échantéité l'eau savonneuse ou d'autres liquides d'écume. Il est interdit de scruter la machine à gaz liquéfié avec une flamme à l'air libre.*
- *En changent les pièces de machine séparés, les règlement de montage du fabricant doivent être respectés. Pour cela, les valves de la bouteille et du verrouillage principal doivent être fermées.*
- *L'état du dispositif électrique de l'automobile à gaz liquéfié doit être en permanence vérifié. Des étincelles peuvent provoquées des explosions lorsque la bouteille est non étanche.*
- *Après un long arrêt d'une automobile à gaz liquéfié, le garage doit être aéré avant la mise en service du véhicule ou de son dispositif électrique.*
- *Les accidents en rapport avec les bouteilles à gaz ou la machine à gaz liquéfié sont à déclarer immédiatement à l'association professionnelle et à l'inspection du travail correspondante. Les pièces endommagées doivent être gardées jusqu'au fin de l'enquête.*

Dans les garages et les dépôts de stockage ainsi que dans les ateliers principaux

- Le dépôt de bouteilles de gaz carburant ou de gaz liquéfié doit être effectué selon les règlements TRF 1996 (Règles techniques gaz liquéfié, cf. DA pour BGV D34, Annexe 4).
- Les bouteilles à gaz doivent être gardées en position verticale. L'utilisation de feu à l'air libre et fumer à l'endroit d'installation des réservoirs et pendant la réparation est interdit. Les bouteilles installées à l'air libre doivent avoir un accès interdit. Les bouteilles vides doivent être en principe fermées.
- Les valves des bouteilles et les robinets générales doivent être fermées après la mise en marche de l'automobile.
- Les définitions du règlement du garage et le règlement de construction du pays correspondant sont valables pour la position et l'état des garages pour les automobiles à gaz liquéfié.
- Les bouteilles à gaz sont à gardées dans des pièces qui sont séparées du garage (cf. DA pour BGV D34, Annexe 2).
- Les balayuses électriques utilisées dans les pièces doivent être recouvertes avec une cloche fermée, étanchée et avec un fort panier de protection.
- Pendant les travaux dans les ateliers principaux, les valves de la bouteille et les robinets général doivent être fermés et les bouteilles à gaz carburant doivent être protégées contre la chaleur.
- Avant les périodes d'arrêt et le fin de fonctionnement, une personne responsable doit vérifié si toutes les valves, sur tout les valves de la bouteille, sont fermées. Les travaux de feu, avant tout les travaux de soudure et de taillage, ne doivent être effectués près des bouteilles à gaz carburant. Les bouteilles à gaz carburant ne doivent être gardées dans les ateliers, même si elles sont vides.
- Les garages et les dépôt de stockage ainsi que les ateliers principaux doivent être bien aérés. Il faut tenir compte du fait que les gazes liquéfiés sont plus lourds que l'air. Les gazes liquéfiés se rassemblent au sol, dans les fosses de travail et dans d'autres cavités du sol et ici, ils peuvent formés de mélanges gaz/air explosifs.

Machines avec moteur à combustion

→ Ne pas utiliser l'appareil à une altitude supérieure à 1200 m.

⚠ DANGER

Danger d'intoxication !

→ (Moteur à gaz)

Le fonctionnement de l'appareil est autorisé dans des pièces fermées si la ventilation est suffisante.

(Valable uniquement pour l'Allemagne)

En Allemagne, le fonctionnement de l'appareil avec moteur à gaz est interdit dans des pièces fermées.

→ Les gaz résiduels sont toxiques et nocifs, ils ne peuvent être respirés.

⚠ DANGER

Risque de blessure !

→ L'orifice d'évacuation du moteur à combustion ne doit pas être fermé.

→ Le moteur continue à tourner

3 secondes après l'arrêt. Ne pas s'approcher de la zone de travail pendant ce laps de temps.

⚠ DANGER

Risque de brûlures !

→ Ne pas toucher un moteur à combustion chaud.

→ Avant de retirer les revêtements, faire refroidir le véhicule.

→ Ne pas se pencher au-dessus ou toucher l'orifice d'évacuation.

Appareils avec vidage par le haut

⚠ DANGER

Risque de blessure !

→ Pour les travaux sur un vidage en hauteur, soulever entièrement la cuve à poussière et la fixer.

→ Procéder aux mesures de sécurité uniquement en-dehors de la zone.

Appareils avec toit de protection du conducteur

REMARQUE

Le toit de protection du conducteur (en option) offre une protection contre la chute de grandes pièces. Il n'offre cependant pas une protection contre les tonneaux !

→ Vérifier tous les jours que le toit de protection n'est pas endommagé.

→ En cas de dommage sur le toit de protection, même de simples éléments, remplacer le toit de protection complet.

→ Toute modification du toit de protection ainsi que le montage d'autres éléments, sous-ensembles et modules que ceux autorisés par Kärcher, ne sont pas autorisés et peuvent, dans certaines conditions, limiter la fonction du toit de protection.

Consignes de sécurité relatives au transport de l'appareil

→ Respecter le poids à vide (poids de transport) de l'appareil en cas de transport sur une remorque ou sur un véhicule.

→ Pour le transport de l'appareil, débrancher la batterie et fixer fermement l'appareil.

Consignes de sécurité relatives à l'entretien et à la maintenance

→ Avant de nettoyer ou d'entretenir l'appareil, de changer des pièces ou le basculer sur une autre fonction, l'appareil doit être arrêté et la clé retirée.

→ Couper la batterie avant d'effectuer des travaux sur l'installation électrique.

Pour ce faire, débrancher d'abord le pôle moins, puis le pôle plus.

Le nouveau branchement est réalisé dans l'ordre inverse. Raccorder d'abord le pôle plus, puis le pôle moins.

→ L'appareil ne peut être nettoyé à l'eau avec un flexible ou au jet haute pression (Danger de court-circuits ou autres dégâts).

→ Les maintenances doivent être uniquement effectuées par des services d'assistances au client autorisés ou par des spécialistes.

→ Respecter le contrôle de la sécurité selon les directives en vigueur localement pour les appareils d'utilisation professionnelle modifiables sur site.

→ Effectuer les travaux à l'appareil toujours avec des gants appropriées.

Fonction

La balayeuse fonctionne selon le principe de la pelle de balayage.

– La brosse rotative dirige directement la saleté dans le collecteur de déchets.

– Le balai latéral nettoie les angles et les bordures de la surface à balayer et achemine les déchets dans la zone d'action de la brosse rotative.

– La poussière fine est aspirée par le filtre à poussières par la soufflante d'aspiration.

Consignes de déchargement

⚠ DANGER

Risque de blessure et d'endommagement !

→ Respecter le poids de l'appareil lors du transport !

→ Ne pas utiliser de chariot à fourches ; l'appareil pourrait être endommagé.

Poids à vide (poids de transport)	851 kg*
-----------------------------------	---------

* Si des jeux de montage sont montés, le poids est augmenté en conséquence.

→ Pour le chargement de l'appareil, utiliser une rampe appropriée ou une grue !

→ Lors de l'utilisation d'une rampe, respecter ce qui suit :

Garde au sol 70 mm.

→ Si l'appareil est livré sur une palette, une rampe doit être créée à l'aide des planches fournies.

Le montage de cette rampe se trouve en page 2 (page intérieure de couverture).

Remarque importante : chaque planche doit être fermement fixée par 2 vis.

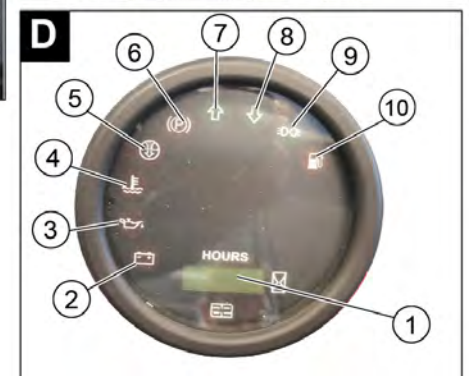
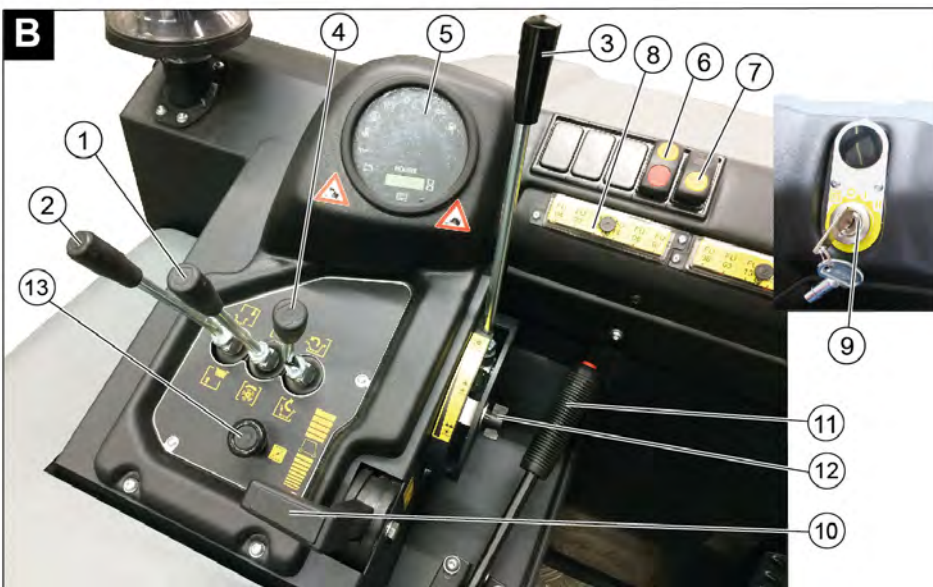
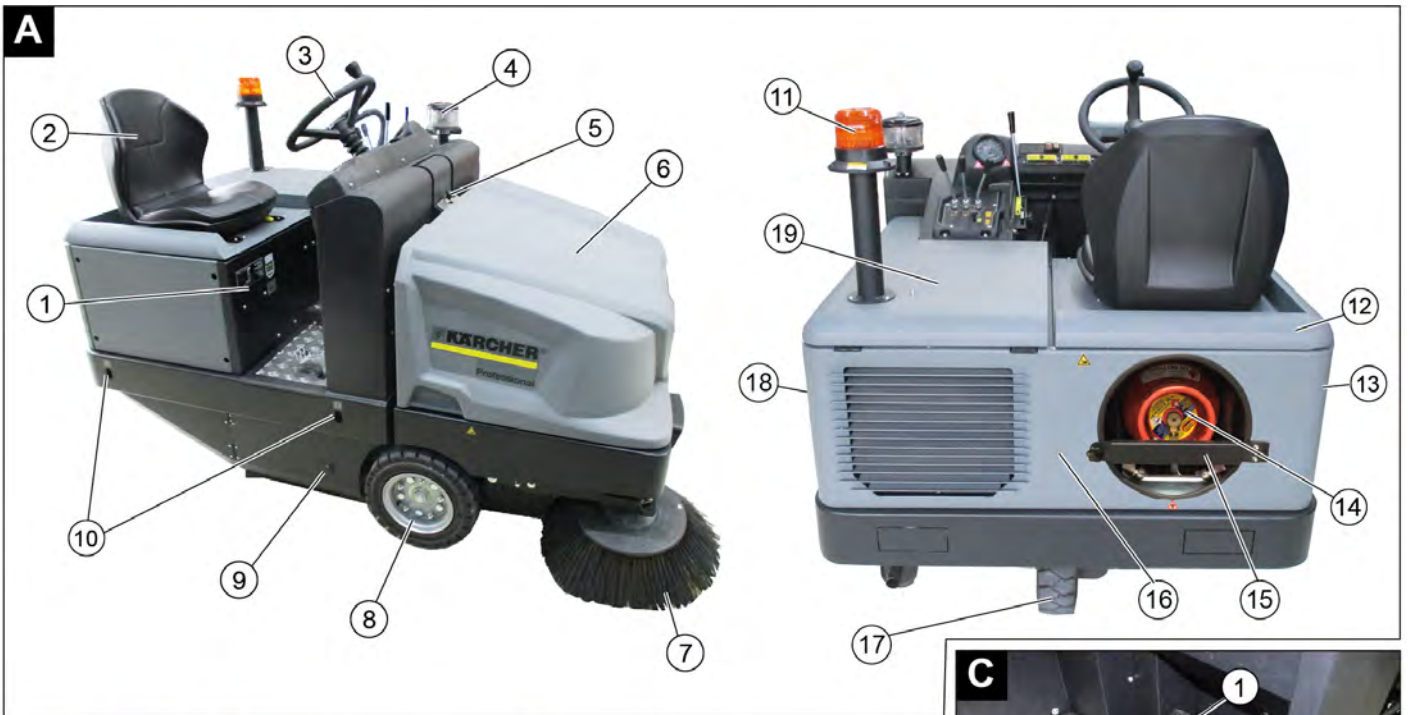

Illustration de la balayeuse

Illustration

- 1 Plaque signalétique
- 2 Siège (avec contacteur de siège)
- 3 Volant
- 4 Séparateur centrifuge
- 5 Verrouillage capot de l'appareil
- 6 Capot
- 7 Balai latéral, droite
- 8 Roue avant
- 9 Accès à la brosse-rouleau
- 10 Point d'arrimage
- 11 Gyrophare
- 12 Capot d'appareil à droite
- 13 Cache, droit

Zone de commande

Illustration

- 1 Levier de commande brosse-rouleau et balai latéral
Levier vers l'avant : Abaisser la brosse-rouleau et le balai latéral, puis mettre en marche.
Levier vers l'arrière : Brosse-rouleau en marche
- 2 Levier de commande de la cuve à poussière
Interrupteur d'actionnement du bac à poussières (relever/abaisser)
- 3 Levier de commande de la brosse-rouleau
Lever et baisser la brosse-rouleau
- 4 Levier de commande du volet du collecteur
Ouverture/fermeture du volet du collecteur
- 5 Témoins de contrôle et écran

- 6 Interrupteur de la soufflerie et du nettoyage du filtre
Position intermédiaire : nettoyage du filtre et soufflerie désactivée
Position avant : Soufflerie en marche
Position arrière : Décolmatage du filtre en marche et soufflerie à l'arrêt
- 7 Sélecteur de l'avertisseur sonore
- 8 Fusibles
- 9 Clé de contact
Position 0 : Mettre le moteur en route
Position 1 : allumage mis
Position 2 : Lancer le moteur
- 10 Levier des gaz
Réglage du régime moteur
- 11 Frein d'immobilisation
- 12 Réglage ultérieur d'usure / Réglage de la trace de balayage de la brosse-rouleau
- 13 Starter

Pédale

Illustration

- 1 Pédale de frein
- 2 Pédale "marche avant"
- 3 Pédale "marche arrière"

Témoins de contrôle et écran

Illustration

- 1 Compteur d'heures de service
- 2 Témoin de contrôle de chargement
- 3 Témoin de contrôle de pression d'huile
- 4 Témoin de contrôle de température de liquide de refroidissement
- 5 Air d'aspiration moteur
- 6 Voyant de frein à main activé
- 7 Sens de déplacement vers l'avant
- 8 Sens de marche en marche arrière
- 9 témoin de contrôle feu de position/feu de croisement (option)
- 10 Témoin de contrôle de réserve en carburant
 - clignote en cas de réserve
 - est allumé lorsque la bouteille de gaz est vide

Avant la mise en service

Serrer/desserrer le frein de stationnement

- Desserrer le frein de stationnement tout en appuyant sur la pédale de frein.
- Serrer le frein de stationnement tout en appuyant sur la pédale de frein.

Déplacement de la balayeuse sans autopropulsion

Remarque

Ce procédé est uniquement nécessaire si l'appareil est poussé de la palette ou doit être remorqué ou tracté sur un véhicule de transport.

ATTENTION

Ne pas déplacer la balayeuse sans l'aide du moteur sur de longues distances et pas plus vite que 10 km/h.

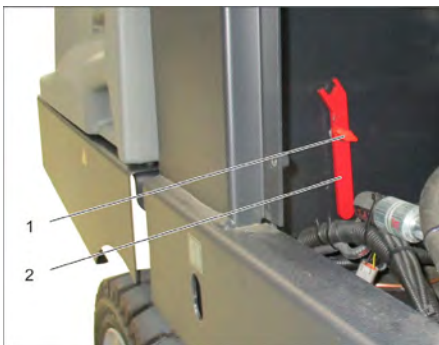

- 1 Vis
 - 2 Clé
- Dévisser la vis.
 - Retirer la clé.



- 1 Pompe hydraulique
 - 2 Clé
 - 3 Écrou
- Desserrer l'écrou avec la clé (ouvrir la roue libre) jusqu'à ce que l'appareil puisse coulisser.
 - **IMPORTANT**: revisser l'écrou après l'avoir déplacé (fermeture de la roue libre = position de marche).

Mise en service

Consignes générales

- Avant la mise en service, lire le mode d'emploi du constructeur du moteur et en particulier respecter les consignes de sécurité.
- Garer la balayeuse sur une surface plane.
- Retirer la clé de contact.
- Serrer le frein de stationnement.

Montage/remplacement de la bouteille de gaz

⚠ Avertissement

Utiliser uniquement des bouteilles de recharge contrôlées avec un contenu de 11 kg.

⚠ Danger

Risque de blessure !

- Respecter des directives de la sécurité et technique pour les automobiles à gaz liquéfié.
- Des givrages et des dépôts jaunes à la bouteille à gaz fait penser à un défaut d'étanchéité.
- Le changement des bouteilles doit être uniquement effectué par des spécialistes.
- Les bouteilles à gaz carburant ne peuvent être changées dans les garages et dans les pièces qui se trouvent au sous-sol.
- Ne pas fumer et ne pas utiliser de lumière à l'air libre au changement des bouteilles.
- Fermer solidement le robinet d'arrêt et mettre immédiatement la cache de protection sur la bouteille vide au changement des bouteilles.

Montage de la bouteille de gaz

ATTENTION

Respecter la position de montage de la bouteille de gaz ! Le raccord ou l'ouverture de la bague doit être dirigé vers le bas.



- 1 Bouteille de gaz
 - 2 Barre de sécurité
 - 3 Fermeture à étrier
- Desserrer la vis sur la tige de sécurité et éloigner la tige en la pivotant.
 - Remplacer la bouteille de gaz.
 - Dévisser le capuchon de protection sur le robinet de raccord de la bouteille de gaz.
 - Fermer la fermeture à bouchon mécanique.

Raccordement de la bouteille de gaz

ATTENTION

Après le raccordement de la bouteille, celle-ci doit être vérifiée à sa étanchéité à l'aide des liquides d'écume.

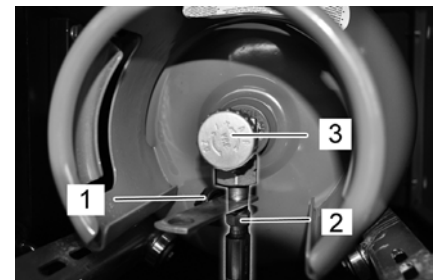

- 1 Couvercle de protection
 - 2 Flexible de gaz avec écrou raccord
 - 3 Soupape de prélèvement de gaz
- Visser le flexible de gaz sur le robinet de raccord de la bouteille de gaz (ouverture de clé 30 mm).
 - Fermer la barre de sécurité et fixer avec une vis.

Changer la bouteille de gaz vide

Si le témoin de contrôle de réserve de carburant indique une bouteille de gaz vide lors des travaux en raison d'un allumage durable, suivre les mesures suivantes :

- Fermer la valve du prélèvement de gaz d'échappement en tournant en sens des aiguilles de la montre.
- Mettre la machine hors tension et la laisser tourner au ralenti jusqu'à ce que le moteur s'arrête.
Remarque : Il est ainsi garanti que toutes les conduites de gaz soient vides et qu'il n'y ait aucune formation de givre qui entrave le démarrage du moteur.
- Visser le tuyau à gaz (ouverture de clé 30 mm).

- Visser le capuchon de protection sur le robinet de raccord de la bouteille de gaz.
- Ouvrir la fermeture à bouchon mécanique.

REMARQUE

Raccordement est un filetage à gauche.

⚠ Avertissement

Ouvrir le valve de prélèvement de gaz d'échappement (3) avant le démarrage de l'appareil (cf. le chapitre démarrer l'appareil).

Travaux de contrôle et de maintenance

Une fois par jour, avant de commencer le travail

- Vérifier le niveau d'huile.
- Contrôler le niveau de remplissage dans le réservoir de compensation du liquide de refroidissement.
- Contrôler le degré d'usure du balai-brosse et de la balayeuse latérale et vérifier l'enroulement des bandes.
- Vérifier si des bandes entourent les roues.
- Contrôler le séparateur centrifuge et filtre d'air, nettoyer le cas échéant.
- Vérifier le fonctionnement de tous les éléments de commande.
- Examiner l'appareil pour détecter tout endommagement.
- Nettoyer le filtre de poussières avec la touche de nettoyage de filtre.

Remarque : Voir la description au chapitre Entretien et maintenance.

Fonctionnement

Réglage du siège du conducteur

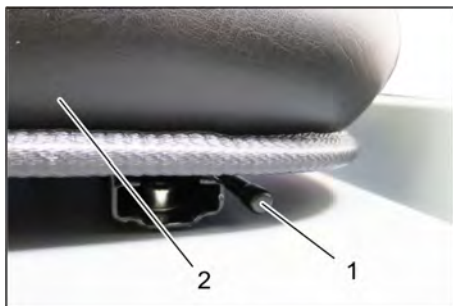

- 1 Levier de réglage du siège
 - 2 Siège de conducteur
- Tirer le levier de réglage du siège vers l'extérieur.
 - Déplacer le siège, relâcher le levier et enclencher le siège.
 - Essayer de pousser le siège vers l'avant ou vers l'arrière afin de vérifier qu'il est bien enclenché.

Ouvrir l'alimentation de gaz

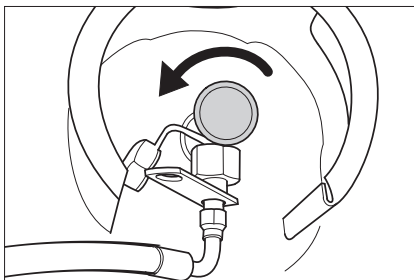

- Ouvrir la valve de prélèvement de gaz d'échappement en tournant en sens inverse des aiguilles d'une montre.

Démarrage de la machine

Remarque : l'appareil est équipé d'un siège avec contact de sécurité. Lorsque le conducteur quitte son siège, la machine s'arrête.



- Prendre place sur le siège du conducteur.
- Bloquer le frein de stationnement (11).
- Pousser le réglage de la vitesse du moteur (10) 1/3 vers l'avant.

Lancer le moteur

- La pédale de frein doit être actionnée pour le démarrage du moteur.
- À température extérieure froide : Tirer le starter (13).
- Tourner a clé d'allumage vers la droite et démarrer l'appareil.
- Lorsque la machine a démarré, relâcher la clé de contact.
- Pousser le starter dès que le moteur tourne bien.

Remarque : ne jamais actionner le démarreur plus de 10 secondes. Attendre au moins 10 secondes avant d'actionner le démarreur à nouveau.

Déplacer la balayeuse



- 1 Pédale de frein
- 2 Pédale "marche avant"
- 3 Pédale "marche arrière"

- Pousser le réglage du régime moteur entièrement vers l'avant (vitesse de service).
- Appuyer sur la pédale de frein et maintenir la pression.
- Desserrer le frein.

Avancer

- Appuyer lentement sur la pédale d'accélérateur "Marche avant".

Reculer

⚠ DANGER

Risque de blessure !

- En reculant, aucun danger ne peut exister pour des troisièmes, le cas échéant laisser vous guidez.
- Appuyer lentement sur la pédale d'accélérateur "Marche arrière".

Pour la conduite

- Le pédale d'accélérateur permet de régler la vitesse de déplacement de façon continue.
- Éviter d'actionner la pédale par à-coups ; cela pourrait endommager le système hydraulique.
- Relâcher légèrement la pédale de marche avant lorsque la puissance faiblit dans les montées.

Freinage

- La machine freine automatiquement et s'immobilise lorsque la pédale d'accélérateur avant est relâchée.

Remarque : L'effet de freinage peut être soutenu par la pression de la pédale de frein.

Franchissement des obstacles

Franchir des obstacles fixes jusqu'à 70 mm de hauteur :

- Franchir l'obstacle avec précaution en avançant lentement.

Franchir des obstacles fixes de plus de 70 mm de hauteur :

- Le véhicule ne peut franchir ces obstacles qu'avec une rampe appropriée.

Balayage

ATTENTION

Ne balayer ni bandes adhésives, ni fils de fer ou autres matériaux risquant de détériorer le mécanisme de balayage.

Remarque : Adapter la vitesse du véhicule aux conditions locales pour obtenir un résultat de nettoyage optimal.

Remarque : le filtre à poussières doit être nettoyé régulièrement pendant l'utilisation de la balayeuse.

Remarque : En cas de travaux supérieurs dans la zone de poussières fines, le filtre doit être nettoyé plus souvent.

Levier de commande



- 1 Levier de commande brosse-rouleau et balai latéral
- 2 Levier de commande de la cuve à poussière
- 3 Levier de commande de la brosse-rouleau
- 4 Levier de commande du volet du collecteur

Levier de commande brosse-rouleau et balai latéral

- Levier de commande (1) vers l'avant : Abaisser la brosse-rouleau et le balai latéral, puis mettre en marche.
- Levier de commande (1) vers l'arrière : Brosse-rouleau en marche.

Levier de commande de la cuve à poussière

- Levier de commande de la cuve à poussière (2) vers l'avant : la cuve à poussière s'abaisse.
- Levier de commande de la cuve à poussière (2) vers l'arrière : la cuve à poussière se soulève.

Levier de commande de la brosse-rouleau

- Levier de commande de la brosse-rouleau (3) vers l'avant : La brosse-rouleau est soulevée.
- Levier de commande de la brosse-rouleau (3) vers l'arrière : La brosse-rouleau est abaissée.

Levier de commande du volet du collecteur

- Levier de commande du volet du collecteur (4) vers l'avant : le volet du collecteur de la cuve à poussière s'ouvre.
- Levier de commande du volet du collecteur (4) vers l'arrière : le volet du collecteur de la cuve à poussière se ferme.

Balayage de sols secs



- Mettre le ventilateur en service.

→ Pour un nettoyage de surface :

Levier de commande de la brosse-rouleau et du balai latéral (1) vers l'arrière : Brosse-rouleau en marche.

Levier de commande de la brosse-rouleau (3) vers l'arrière : La brosse-rouleau est abaissée.

- Levier de commande du volet du collecteur (4) vers l'avant : le volet du collecteur s'ouvre.

→ Pour le nettoyage de bordures :

Levier de commande de la brosse-rouleau et du balai latéral (1) vers l'avant : Brosse-rouleau en marche, le balai latéral se met en marche et est abaissé.

Levier de commande de la brosse-rouleau (3) vers l'arrière : La brosse-rouleau est abaissée.

Balayage de sols humides ou mouillés

- Mettre le ventilateur hors service.

→ Pour un nettoyage de surface :

Levier de commande de la brosse-rouleau et du balai latéral (1) vers l'arrière : Brosse-rouleau en marche.

Levier de commande de la brosse-rouleau (3) vers l'arrière : La brosse-rouleau est abaissée.

- Levier de commande du volet du collecteur (4) vers l'avant : le volet du collecteur s'ouvre.

→ Pour le nettoyage de bordures :

Levier de commande de la brosse-rouleau et du balai latéral (1) vers l'avant : Brosse-rouleau en marche, le balai latéral se met en marche et est abaissé.

Levier de commande de la brosse-rouleau (3) vers l'arrière : La brosse-rouleau est abaissée.

Vider le bac à poussières

⚠ DANGER

Risque de blessure !

- Veiller à ce qu'aucune personne ni aucun animal ne se trouve dans la zone de basculement pendant le vidage du bac à poussières.

Risque de basculement !

- Pour le processus de vidage du bac, veiller à garer le véhicule sur une surface plane.

⚠ AVERTISSEMENT

Risque d'écrasement !

- Ne jamais approcher les mains du mécanisme de vidage. Ne jamais rester sous le bac lorsqu'il est relevé.

ATTENTION

Risque de blessure et d'endommagement !

- Possibilité de matériaux éjectés par la brosse-rouleau rotative pendant le processus de vidage. Respecter un écartement suffisant.



- Soulever la brosse-rouleau et le balai latéral à l'aide des leviers de commande : Levier de commande 1 au centre et levier de commande 3 vers l'avant.

- Fermer le volet du collecteur ; pour cela, tirer le levier de commande (4) vers l'arrière.

- Soulever la cuve à poussière ; pour cela, tirer le levier de commande de la cuve à poussière (2) vers l'arrière.

- S'approcher lentement du collecteur de poussières.

- Serrer le frein de stationnement.

- Ouvrir le volet du collecteur ; pour cela, pousser le levier de commande du volet du collecteur (4) vers l'avant et vider la cuve à poussière.

- Fermer le volet du collecteur ; pour cela, tirer le levier de commande du volet du collecteur (4) vers l'arrière jusqu'à ce qu'il s'enclenche en position finale.

- Desserrer le frein.

- S'éloigner lentement du collecteur à poussières.

- Abaisser la cuve à poussière en position finale ; pour cela, pousser le levier de commande de la cuve à poussière (2) vers l'avant

Mise hors service de l'appareil

- Soulever la brosse-rouleau et le balai latéral à l'aide des leviers de commande : Levier de commande 1 au centre et levier de commande 3 vers l'avant.

- Fermer le volet du collecteur ; pour cela, tirer le levier de commande (4) vers l'arrière.

- Tirer le réglage du régime moteur complètement vers l'arrière.

- Appuyer sur la pédale de frein et maintenir la pression.

- Serrer le frein de stationnement.

- Tourner la clé de contact sur "0" et la retirer.

Transport

⚠ DANGER

Dompage dû au transport !

- Respecter le poids à vide (poids de transport) de l'appareil en cas de transport sur une remorque ou sur un véhicule.
- Sécuriser l'appareil contre les glissements ou les basculements selon les directives en vigueur lors du transport dans des véhicules.
- Tourner la clé de contact sur "0" et la retirer.
- Fermer la valve du prélèvement de gaz d'échappement en tournant en sens des aiguilles de la montre.
- Serrer le frein de stationnement.
- Sécuriser l'appareil au niveau des points d'arrimage (4x) avec des sangles de serrage, des cordes ou des chaînes.
- Sécuriser le véhicule à l'aide de cales sous les roues.

Stockage / arrêt

⚠ DANGER

Risque de blessure et d'endommagement ! Prendre en compte le poids de l'appareil à l'entreposage.

- Placer la balayeuse sur une surface plane dans un environnement sec et à l'abri du gel. Protéger de la poussière avec un matériau de revêtement.
- Lever les balais latéraux et la brosse rotative pour ne pas endommager les crins.
- Fermer le volet du collecteur.
- Tourner la clé de contact sur "0" et la retirer.
- Fermer la valve du prélèvement de gaz d'échappement en tournant en sens des aiguilles de la montre. Dévisser le tuyau à gaz avec l'écrou raccord (ouverture de clé 30 mm). Fermer la bouteille de gaz à l'aide du capuchon et la conserver debout dans des endroits appropriés (voir pour cela le chapitre « Consignes de sécurité »).
- Serrer le frein de stationnement.
- Sécuriser la balayeuse afin qu'elle ne puisse rouler librement.

Respecter également ce qui suit si la balayeuse doit rester inutilisée pendant un certain temps :

- Changer l'huile du moteur.
- En gaz de gel, vidanger le liquide de refroidissement ou contrôler s'il contient suffisamment d'antigel.
- Nettoyer l'intérieur et l'extérieur de la balayeuse.
- Débrancher la batterie.
- Charger la batterie tous les 2 mois environ.

Entretien et maintenance

Consignes générales

ATTENTION

Risque d'endommagement!

- Ne pas laver le filtre à poussières.
- Les maintenances doivent être uniquement effectuées par des services d'assistances au client autorisés ou par des spécialistes.
- Couper la batterie avant d'effectuer des travaux sur l'installation électrique.
- Les appareils utilisés industriellement à des locaux différents doivent être avoir effectués une révision de protection selon VDE 0701.
- Garer la balayeuse sur une surface plane.
- Tourner la clé de contact sur "0" et la retirer.
- Serrer le frein de stationnement.
- Fermer l'alimentation de gaz.

Nettoyage

PRÉCAUTION

Risque d'endommagement!

- L'appareil ne peut être nettoyé à l'eau avec un flexible ou au jet haute pression (Danger de court-circuits ou autres dégâts).

Nettoyage intérieur du véhicule.

⚠ DANGER

Risque de blessure !

- Porter un masque et des lunettes de protection.
- Essuyer le véhicule avec un chiffon.
- Nettoyer le véhicule à l'air comprimé.

Nettoyage extérieur de l'appareil

- Nettoyer l'extérieur du véhicule avec un chiffon humide et un détergent doux.

Remarque : n'utiliser aucun détergent agressif.

Fréquence de maintenance

Remarque : le compteur d'heures de service indique l'échéance des périodes de maintenance.

Maintenance par le client

Remarque : tous les travaux d'entretien et de maintenance devant être faits par le client doivent être effectués par une personne qualifiée. Il est possible à tout moment de faire appel à un spécialiste Kärcher.

Maintenance quotidienne :

- Vérifier le niveau d'huile.
- Contrôler le niveau de remplissage dans le réservoir de compensation du liquide de refroidissement.
- Contrôler le degré d'usure du balai-brosse et de la balayeuse latérale et vérifier l'enroulement des bandes.
- Contrôler le séparateur centrifuge et filtre d'air, nettoyer le cas échéant.
- Vérifier le fonctionnement de tous les éléments de commande.
- Examiner l'appareil pour détecter tout endommagement.

Maintenance hebdomadaire :

- Contrôler les conduites de gaz, les raccords et les connexions
- Nettoyer le radiateur.
- Nettoyer le refroidisseur d'huile hydraulique.
- Contrôler l'installation hydraulique.
- Contrôler le niveau de l'huile hydraulique.
- Contrôler le niveau de liquide de frein.
- Contrôler le degré d'usure des couteaux d'étanchéité et le cas échéant, les remplacer.
- Vérifier et lubrifier le volet du collecteur.

Maintenance en fonction de l'usure :

- Changer les baguettes d'étanchéité.
- Remettre les joints latéraux correctement en place ou les remplacer.
- Changer la brosse rotative.
- Changer les balais latéraux.

Remarque : pour la description, voir le chapitre Travaux de maintenance.

Maintenance par le service après-vente

Remarque : pour éviter de perdre le bénéfice de la garantie, veuillez confier au service après-vente Kärcher agréé tous les travaux de maintenance et d'entretien pendant la durée de la garantie.

Maintenance après 50 heures de service :

- Faire effectuer la première maintenance par le service après-vente conformément à la liste de contrôle.

Maintenance après 250/500/1000/1500/2000 heures de service :

- Faire effectuer la maintenance par le service après-vente conformément à la liste de contrôle.

Travaux de maintenance

Préparation :

- Garer la balayeuse sur une surface plane.
- Tourner la clé de contact sur "0" et la retirer.
- Serrer le frein de stationnement.
- Fermer l'alimentation de gaz.

Consignes de sécurité générales

⚠ DANGER

Risque de blessure !

- Toujours mettre en place la barre de sécurité lorsque la cuve à poussière est soulevée.
- Procéder aux mesures de sécurité uniquement en-dehors de la zone.



- 1 Support de la barre de sécurité
 - 2 Barre de sécurité
- Relever la barre de sécurité et l'insérer dans le support (protection).



Ne pas mettre en contact dans le sol des liquides comme de l'huile moteur, de l'huile hydraulique, du liquide de frein, du gazole ou du liquide de refroidissement. Protéger l'environnement et éliminer les liquides d'une manière respectueuse de l'environnement.

Consignes de sécurité

Respecter impérativement ces consignes en cas de manipulation des batteries :

	Respecter les consignes situées sur la batterie, dans les instructions de service et dans le mode d'emploi du véhicule !
	Porter des lunettes de protection !
	Tenir les enfants à l'écart des acides et des batteries !
	Risque d'explosion !
	Toute flamme, matière incandescente, étincelle ou cigarette est interdite à proximité de la batterie !
	Risque de brûlure!
	Premiers soins !
	Attention !
	Mise au rebut !
	Ne pas mettre la batterie au rebut dans le vide-ordures !

⚠ DANGER

Risque d'explosion !

→ Utiliser uniquement des batteries avec cache de pôle. Remplacer le cache de pôle en cas de perte.

⚠ DANGER

Risque d'explosion !

→ Ne pas poser d'outils ou d'objets similaires sur la batterie. Risque de court-circuit et d'explosion.

⚠ DANGER

Risque de blessure !

→ Ne jamais mettre en contact des plaies avec le plomb. Prendre soin de toujours se laver les mains après avoir manipulé la batterie.

⚠ DANGER

Risque d'incendie et d'explosion!

→ Il est interdit de fumer ou de faire brûler des objets.

→ Les espaces dans lesquelles sont chargées les batteries doivent être bien aérés, puisque au chargement peut apparaître du gaz très explosif.

⚠ DANGER

Risque de brûlure!

→ Des éclaboussures d'acide dans l'œil ou sur la peau laver avec l'eau.

→ Après avoir immédiatement le médecin.

→ Laver les vêtements salés avec l'eau.

Montage et branchement de la batterie

L'appareil est équipé de série d'une batterie sans maintenance.



1 Pôle plus

2 Cache de pôle

3 Pôle négatif

→ Placer la batterie dans son compartiment.

→ Visser les fixations situées sur le socle de la batterie.

→ Monter la cosse (câble rouge) sur le pôle plus (+) de la batterie.

→ Monter la cosse sur le pôle moins (-) de la batterie.

→ Placer des caches de pôles.

→ Contrôler si les pôles de la batterie et les cosses sont suffisamment protégés par de la graisse.

Contrôler le niveau de liquide de la batterie et le corriger (uniquement pour des batteries à maintenance réduite avec orifices d'alimentation des compartiments).

PRÉCAUTION

Risque d'endommagement!

→ Pour les batteries contenant de l'acide, contrôler régulièrement le niveau de liquide.

→ Ouvrir tous les orifices d'alimentation des compartiments.

→ Faire des prélèvements de chaque cellule avec le pèse-acide.

- L'acide d'une batterie complètement chargée a à 20 °C le poids spécifique de 1,28 kg / l.

- L'acide d'une batterie en partie déchargée a le poids spécifique entre 1,00 et 1,28 kg/l.

- Dans toutes les cellules le poids spécifique de l'acide doit être le même.

→ Redonner le prélèvement d'acide à la même cellule.

→ Si le niveau de liquide est trop bas, remplir d'eau distillée jusqu'au repère.

→ Recharger la batterie.

→ Fermer les orifices des compartiments.

Chargement de la batterie

⚠ DANGER

Risque de blessure !

→ Respecter les consignes de sécurité pour l'utilisation de batteries. Respecter les consignes d'utilisation du fabricant du chargeur.

⚠ DANGER

Risque d'endommagement!

→ Charger la batterie uniquement avec un chargeur approprié.



→ Ouvrir tous les orifices d'alimentation des compartiments.

(uniquement pour des batteries à maintenance réduite)

→ Raccorder le pôle + du chargeur au pôle + de la batterie.

→ Raccorder le pôle - du chargeur au pôle - de la batterie.

→ Brancher la fiche secteur et mettre le chargeur en service.

→ Charger la batterie avec le courant le plus faible possible.

→ Si la batterie est chargée, retirer d'abord le chargeur du réseau, puis enlever la batterie.

→ Fermer les orifices des compartiments. (uniquement pour des batteries à maintenance réduite)

Démonter la batterie

→ Débrancher la cosse du pôle négatif (-).

→ Débrancher la cosse du pôle positif (+).

→ Desserrer les fixations situées sur le socle de la batterie.

→ Retirer la batterie de son support.

→ Éliminer la batterie usée en respectant les dispositions en vigueur.

Vérifier le niveau de liquide de frein et ajouter du liquide de frein

⚠ DANGER

Risque de blessure !

→ Toujours mettre en place la barre de sécurité lorsque la cuve à poussière est soulevée.

→ Procéder aux mesures de sécurité uniquement en-dehors de la zone.

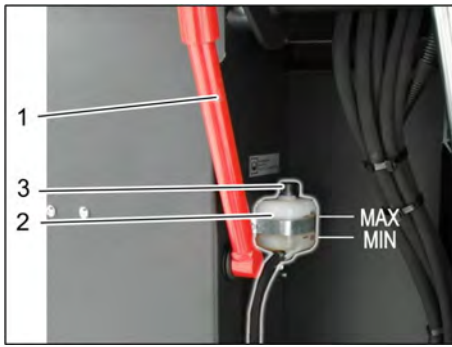

- 1 Support de la barre de sécurité
 - 2 Réservoir du liquide de frein
 - 3 Couvercle
- Déplacer la cuve à poussière vers le haut et la fixer avec la barre de sécurité ; cf. à ce sujet le chapitre « Vider la cuve à poussière »
 - Vérifier qu'une quantité suffisante de liquide de frein est présente dans le réservoir de liquide de frein.

Remarque

Le niveau de remplissage doit être entre Min. et Max.

- Si nécessaire, ajouter du liquide de frein DOT disponible dans le commerce.

Vérification du niveau d'huile moteur et rajout

⚠ DANGER

Risque de brûlures !

- Laisser refroidir le moteur.
- Attendre 5 minutes après l'arrêt du moteur avant de procéder au contrôle du niveau d'huile.



- 1 Couvercle d'orifice de remplissage d'huile (moteur)
 - 2 Jauge d'huile
- Dévisser à nouveau la jauge.
 - Essuyer la jauge puis revisser.
 - Dévisser à nouveau la jauge.
 - Relever le niveau d'huile.
 - Mettre de nouveau la jauge d'huile.

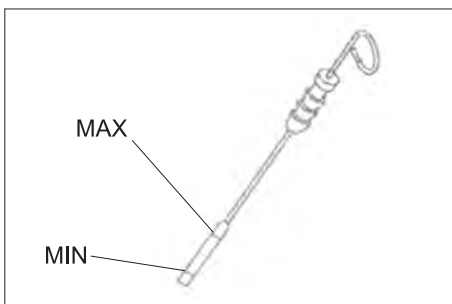

- Le niveau d'huile doit se trouver entre les repères "MIN" et "MAX".

- Si le niveau d'huile se trouve sous le repère "MIN", remplir l'huile de moteur.
- Ne pas remplir le moteur au-dessous du repère "MAX".

- Dévisser le couvercle de remplissage d'huile.
- Remplir huile de moteur. Types d'huiles, cf. chapitre Données techniques.
- Fermer le couvercle de remplissage d'huile.
- Attendre au moins 5 minutes.
- Vérifier le niveau d'huile.

Changer huile de moteur et le filtre d'huile de moteur

PRÉCAUTION

Risque de brûlure par l'huile moteur chaude !

- Laisser refroidir le moteur.
- Préparer un collecteur pouvant contenir 6 litres d'huile moteur au minimum.
- Laisser refroidir le moteur.



- 1 Vis de vidange d'huile
 - 2 Filtre à huile moteur
- Dévisser la vis de purge.
 - Dévisser le couvercle de remplissage d'huile.
 - Vidanger l'huile.
 - Dévisser le filtre d'huile.
 - Nettoyer le pilote avant et les surfaces étanches.
 - Enduire le joint du nouveau filtre d'huile avant le montage avec huile.
 - Monter le nouveau filtre d'huile et serrer.
 - Visser la vis de purge d'huile inclusive le nouveau joint. Couple de serrage : 25 Nm
 - Remplir huile de moteur. Pour les types d'huile et les quantités de remplissage, se reporter au chapitre Données techniques.
 - Fermer le couvercle de remplissage d'huile.
 - Laisser le moteur env. 10 secondes en marche.
 - Vérifier le niveau d'huile.

Contrôler le niveau d'huile hydraulique et remplir huile hydraulique.

REMARQUE

Le collecteur de balayage ne doit pas être levé.

- Ouvrir le capot de l'appareil et le sécuriser avec le support du capot.

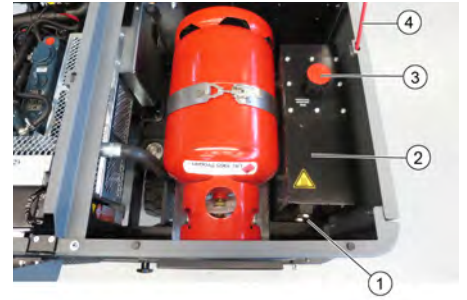

- 1 Regard d'huile hydraulique
 - 2 Réservoir hydraulique
 - 3 Couvercle de fermeture. orifice de remplissage d'huile
 - 4 Support du capot
- Contrôler le niveau d'huile hydraulique dans le regard.
 - Le niveau d'huile doit se trouver entre les repères "MIN" et "MAX".
 - Si le niveau d'huile se trouve sous le repère "MIN", remplir l'huile hydraulique.
 - Dévisser le couvercle de verrouillage de l'orifice de remplissage d'huile.
 - Nettoyer le secteur de remplissage.
 - Remplir l'huile hydraulique. Types d'huiles, cf. chapitre Données techniques.
 - Visser le couvercle de verrouillage de l'orifice de remplissage d'huile.

Contrôler l'installation hydraulique

REMARQUE

La maintenance de l'installation hydraulique ne peut être effectuée que par le service après-vente de Kärcher.

- Serrer le frein de stationnement.
- Lancer le moteur.
- Vérifier tous les flexibles hydrauliques et les raccordement s'ils sont étanches.

Vérifier le niveau de liquide de refroidissement

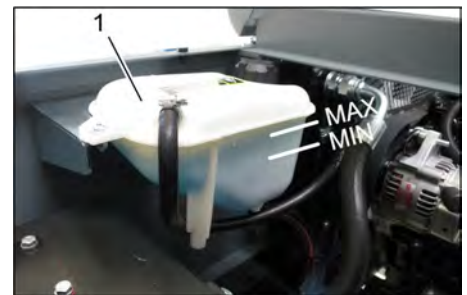

- 1 Réservoir de compensation de liquide de refroidissement
- Vérifier le niveau de remplissage lorsque le moteur est froid.
 - Contrôler le niveau de remplissage dans le réservoir de compensation du liquide de refroidissement. Le niveau correct de liquide de refroidissement doit se trouver entre MIN et MAX.

Contrôler le radiateur d'eau / d'huile hydraulique et le nettoyer.

⚠ DANGER

Risque de brûlure et risque d'ébullition !

- Laisser refroidir le radiateur d'eau pendant au moins 20 minutes.
- Le niveau d'eau de refroidissement du radiateur d'eau est vérifié au niveau du réservoir de compensation de liquide de refroidissement. Cf. chapitre « Vérifier le niveau d'eau de refroidissement ».
- Nettoyer les lamelles du radiateur. Supprimer les salissures avec une brosse douce, de l'air comprimé ou de l'eau à faible pression.
- Vérifier que les flexibles hydrauliques et raccordement sont étanches.
- Nettoyer le ventilateur.

Contrôler la brosse rotative

- Lancer le moteur.
- Lever le bac à poussières jusqu'à la position finale.
- Couper le moteur.
- Serrer le frein de stationnement.
- Mettre la barre de sécurité en place pour le vidage en hauteur.
- Ôter les fils et bandes de la brosse rotative.
- Sortir la barre de sécurité.
- Lancer le moteur.
- Abaisser le bac à poussières jusqu'à la position finale.
- Couper le moteur.

Changer la brosse rotative



- 1 Clé
 - 2 Revêtement latéral
- Remonter la cuve à poussière et le freiner avec la barre de sécurité.
 - Ouvrir l'habillage latéral à l'aide de la clé.

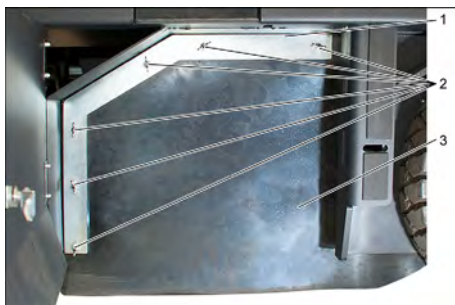

- 1 Étirer de retenue
- 2 Ecrou papillon
- 3 Joint latéral

- Dévisser l'écrou à ailettes.
- Retirer l'étrier de maintien.
- Rabattre le joint latéral vers l'extérieur.
- Dévisser la vis de fixation du logement de la brosse-rouleau et basculer le logement vers l'extérieur.
- Extraire la brosse rotative.

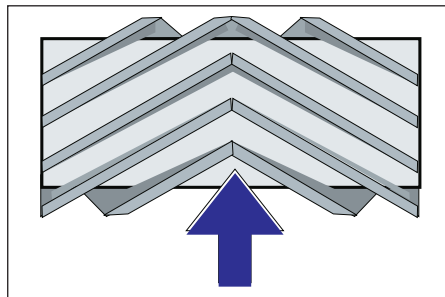

Position de la brosse de balayage dans le sens de la marche (vue d'en haut).

Remarque : veiller au bon positionnement de la brosse lors du montage d'une nouvelle brosse rotative.

- Monter la nouvelle brosse rotative. Les rainures de la brosse rotative doivent être enfilées dans les cames du pivot opposé.

Remarque : Après le montage de la nouvelle brosse rotative, il convient de régler de nouveau la trace de balayage.

Contrôler et régler la trace de balayage

Remarque : La trace de balayage est réglé d'usine sur 80 mm ; son réglage peut être parfait de manière continue en cas d'usure de la brosse rotative.



- Vérifier la pression des pneus.
- Mettre le ventilateur d'aspiration hors service.
- Déplacer la balayeuse sur un sol plan et lisse, recouvert de poussière ou de craie.
- Levier de commande de la brosse-rouleau et du balai latéral (1) vers l'arrière : Brosse-rouleau en marche. Levier de commande de la brosse-rouleau (3) vers l'arrière : La brosse-rouleau est abaissée.
- Laisser tourner la brosse-rouleau pendant env. 10 secondes.
- Levier de commande de la brosse-rouleau et du balai latéral (1) au centre. Levier de commande de la brosse-rouleau (3) vers l'avant : La brosse-rouleau est soulevée.
- Déplacer le véhicule en marche arrière.
- Contrôler la surface de balayage.

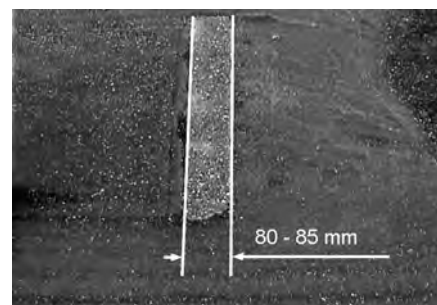

La trace de balayage doit avoir la forme d'un rectangle régulier de 80 à 85 mm de large.

- Ouvrir et régler la vis de butée du réglage ultérieur d'usure (12). Butée vers le haut : trace de balayage plus étroite. Butée vers le bas : trace de balayage plus large.
- Resserrer la vis de butée.
- Vérifier de nouveau la trace de balayage de la brosse-rouleau comme décrit au préalable.

Contrôler et régler la trace de balayage du balai latéral

- Lever les balais latéraux.
- Déplacer la balayeuse sur un sol plan et lisse, recouvert de poussière ou de craie.
- Abaisser le balai latéral et le laisser tourner env. 10 secondes.
- Lever les balais latéraux.
- Déplacer le véhicule en marche arrière.
- Contrôler la surface de balayage.

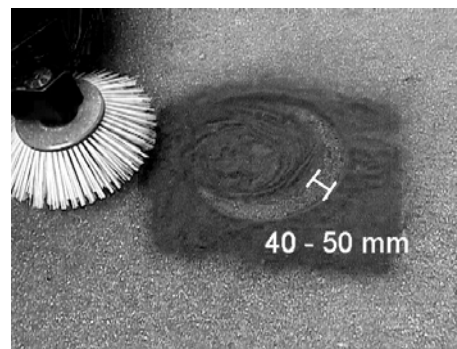

La largeur de la trace de balayage doit être entre 40 et 50 mm.

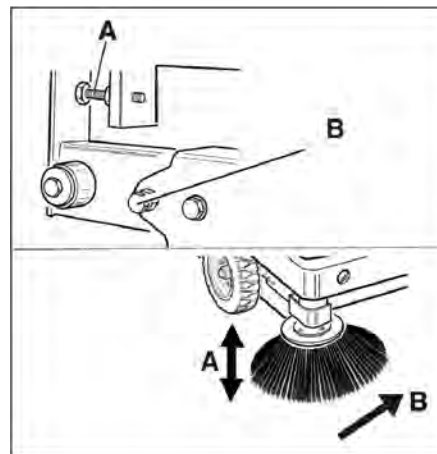

- Corriger la trace de balayage à l'aide des deux vis de réglage.
- Contrôler la surface de balayage.

Réglage des joints latéraux

⚠ DANGER

Risque de blessure !

- Toujours mettre en place la barre de sécurité lorsque la cuve à poussière est soulevée.
- Procéder aux mesures de sécurité uniquement en-dehors de la zone.
- Remonter le collecteur de balayures et le freiner avec la barre de sécurité.
- Relever la barre de sécurité et l'insérer dans le support (protection).



- 1 Support de la barre de sécurité
 - 2 Barre de sécurité
- Ouvrir l'habillage latéral, comme décrit au chapitre « remplacement de la brosse rotative ».
 - Desserrer 6 écrous à ailettes sur la tôle de retenue latérale.
 - Desserrer 3 écrous (écartement de 13) sur la tôle de retenue avant.
 - Presser le joint latéral vers le bas (trou oblong), jusqu'à ce qu'il se trouve à 1 - 3 mm du sol.
 - Serrer les tôles de retenue à fond.
 - Répéter l'opération de l'autre côté de l'appareil.

Nettoyer manuellement le filtre à poussières



- Activer le nettoyage manuel du filtre.

Vérifier/Remplacer le filtre à poussières

⚠ AVERTISSEMENT

Risque de blessure !

- Porter un masque de protection pour effectuer des travaux de maintenance sur le système de filtration. Respecter les consignes de sécurité concernant la manipulation de fines poussières.
- Nettoyer le filtre de poussières avec la touche de nettoyage de filtre.
- Vider le bac à poussières.



- 1 Verrouillage capot de l'appareil
 - 2 Capot
 - 3 Recouvrement du filtre
- Ouvrir le verrouillage en desserrant la vis à poignée en étoile.
 - Rabattre le capot vers l'avant.

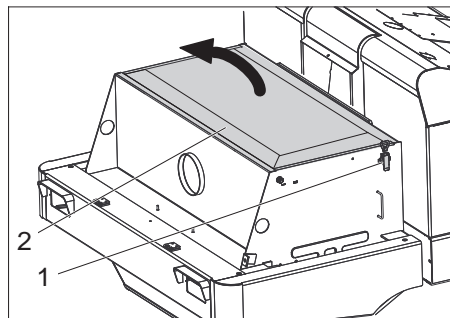

- 1 Fermeture, cache de filtre (2x)
 - 2 Recouvrement du filtre
- Ouvrir l'orifice.
 - Ouvrir le recouvrement du filtre.



- 1 Tirants transversaux
 - 2 Filtre à poussières
- Contrôler le filtre à poussières, si nécessaire le remplacer ou le nettoyer.
- Remarque**
Le remplacement du filtre à poussières doit uniquement être effectué par le service après-vente Kärcher.
- Positionner le recouvrement du filtre et le verrouiller.

Contrôler la courroie trapézoïdale et la régler

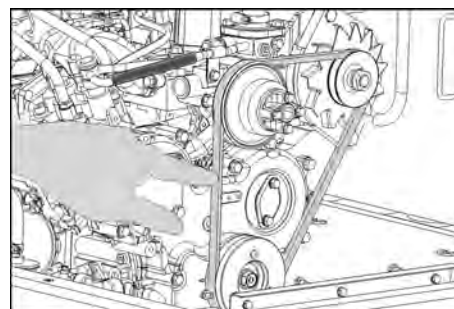

La courroie trapézoïdale doit céder d'environ 7 à 9 mm à une pression de 10 kg.

- Faire régler la tension de la courroie trapézoïdale par le service après-vente agréé.

Vérification et échange du filtre à air

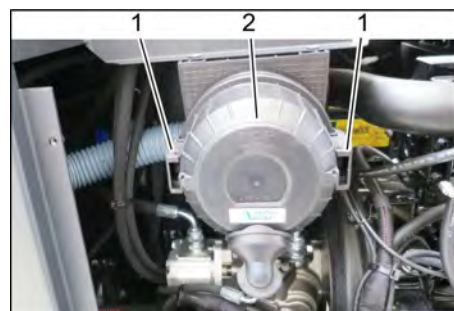

- 1 Fermeture
 - 2 Corps du filtre à air
- Déposer l'habillage latéral.
 - Retirer le boîtier du filtre d'air.
 - Remplacer la cartouche du filtre à air.
- Remarque** : position de montage avec ouverture de soufflage vers le bas (voir illustration).

Nettoyer le séparateur centrifuge



- 1 Ecrou papillon
 - 2 Séparateur centrifuge
- Dévisser l'écrou à ailettes sur le séparateur centrifuge.
 - Nettoyer le séparateur centrifuge.

Remplacer les fusibles



1 Ecrou moleté

2 Couvercle de la boîte à fusibles

→ Dévisser l'écrou moleté.

→ Ouvrir le couvercle sur la boîte à fusibles.

→ Contrôler les fusibles.

→ Remplacer les fusibles défectueux.

Remarque : n'utiliser que des fusibles du même ampérage.

Remarque : Le fusible FU 01 se trouve dans le compartiment moteur.

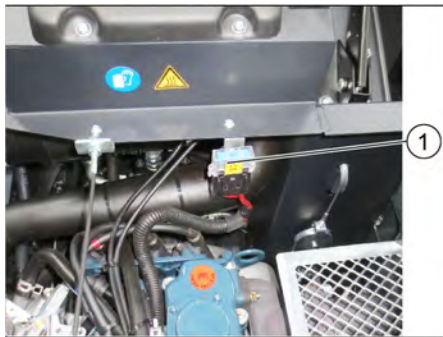

1 Fusible FU 1 (fusible principal)

FU 01*	Fusible principal	60 A
FU 02	Avertisseur sonore Ventilateur d'aspiration	20 A
FU 03	Affichage multifonction	3 A
FU 04	Gyrophare	5 A
FU 05	Unité de contrôle du moteur	10 A
FU 06	Cabine de conducteur (en option) Essuie-glace	10 A
FU 07	Indicateur de niveau LPG	5 A
FU 08	Démarrreur	10 A
FU 09	Éclairage de gauche	7,5 A
FU 10	Éclairage de droite	7,5 A
FU 11	Eclairage	10 A
FU 12	Système vibreur	25 A
FU 13	Vanne LPG Signal de recul	7,5 A

* Seul le service après-vente est autorisé à remplacer ces fusibles car il est nécessaire de vérifier les éventuels défauts de l'appareil.

Assistance en cas de panne

Panne	Remède
Il est impossible de mettre l'appareil en marche	S'asseoir sur le siège conducteur, le contact de sécurité du siège est activé
	La pédale de frein doit être actionnée pour le démarrage du moteur.
	Charger ou changer la batterie
	Bouteille de gaz vide - remplacer la bouteille de gaz
	Vanne de prélèvement de gaz fermée - ouvrir la vanne en la tournant dans le sens inverse des aiguilles d'une montre.
	Soupape de gaz gelée - Respecter la description pour le changement des bouteilles de gaz.
	Contacteur le service après-vente Kärcher
Le moteur tourne de façon irrégulière	Nettoyer ou changer le filtre à air ou la cartouche de filtre
	Contrôler le système de conduite de carburant, les raccordements les connexions, le cas échéant maintenir
	Vérifier la position de montage de la bouteille de gaz : Le raccord ou l'ouverture de la bague doit être orienté vers le bas.
	Contacteur le service après-vente Kärcher
Moteur surchauffé	Remplir réfrigérant
	Rincer le radiateur
	Tendre la courroie trapézoïdale
	Contacteur le service après-vente Kärcher
Le moteur tourne mais le véhicule n'avance que lentement ou n'avance pas	Desserrer le frein
	Fermeture de la roue libre (position de marche)
	Régler le levier d'accélération complètement vers l'avant (haut régime).
	Vérifier l'enroulement des bandes et des fils.
	Contacteur le service après-vente Kärcher
Bruit sifflant dans l'hydraulique	Remettre le fluide hydraulique à niveau
	Contacteur le service après-vente Kärcher
Les brosses tournent lentement ou pas du tout	Régler le levier d'accélération complètement vers l'avant (haut régime).
	Vérifier l'enroulement des bandes et des fils.
	Contacteur le service après-vente Kärcher
Peu ou pas de puissance d'aspiration dans la zone des brosses	Vérifier le filtre à poussières, le nettoyer ou l'échanger.
	Contacteur le service après-vente Kärcher
De la poussière s'échappe de l'appareil	Réglage des joints latéraux
	Mettre le ventilateur en service
	Vérifier le filtre à poussières, le nettoyer ou l'échanger.
	Remplacer les joints du filtre
	Ouvrir le volet du collecteur de la cuve à poussière.
	Contacteur le service après-vente Kärcher
L'unité de balayage n'absorbe pas la poussière	Vider le bac à poussières
	Vérifier le filtre à poussières, le nettoyer ou l'échanger.
	Changer la brosse rotative
	Régler la trace de balayage
	Remplacer les baguettes d'étanchéité du bac à poussières
	Éliminer le blocage de la brosse rotative
	Ouvrir le volet du collecteur de la cuve à poussière.
	Contacteur le service après-vente Kärcher
Le bac à poussière ne se lever ou s'abaisse pas	Régler le levier d'accélération complètement vers l'avant (haut régime).
	Retirer le levier de sécurité de la cuve à poussière
	Contacteur le service après-vente Kärcher
Le volet du collecteur de la cuve à poussière ne s'ouvre pas.	Contacteur le service après-vente Kärcher
Perturbations de fonctionnement des pièces hydrauliques mobiles	Contacteur le service après-vente Kärcher

Caractéristiques techniques

		KM 120/250 R LPG Classic
Caractéristiques de la machine		
Vitesse d'avancement, en avant	km/h	9
Vitesse d'avancement, en arrière	km/h	4
Pente (max.)	%	18
Capacité de balayage sans brosses latérales	m ² /h	8100
Surface nettoyable avec balais latéraux	m ² /h	10800
Largeur de balayage sans balais latéraux	mm	900
Largeur de travail avec les balais latéraux	mm	1200
Type de protection contre la pluie	--	IPX 3
Durée d'utilisation avec une bouteille de gaz remplie	h	4
Moteur		
Type	--	Kubota WG 972 GL-E3
Conception	--	Moteur à gaz LPG 3 cylindres avec catalyseur à 3 voies
Mode de refroidissement	--	Refroidissement à eau
Sens de rotation	--	En sens inverse des aiguilles d'une montre
Forage	mm	68
Levage	mm	68
Cylindrée	cm ³	740
Quantité d'huile	l	3,25
Nombre de tours normal	1/min	2500
Régime maximal	1/min	2500
Régime ralenti	1/min	1300
Puissance max.	kW/PS	12,7 / 17,0
Couple max. 2400 1/min	Nm	60
Filtre d'huile	--	Cartouche filtrante
Filtre d'air d'aspiration	--	Cartouche de filtre interne, cartouche de filtre externe
Type de carburant	Gaz liquéfiés (gaz propulseurs) : butane, propane ou mélange butane/propane	
Contenance du réservoir	11 kg ou 20 litres (bouteille de rechange)	
Installation électrique		
Batterie	V, Ah	12, 52
Générateur, courant triphasé	V, Watt	12, 150
Démarrreur	--	Démarrreur électrique
Installation hydraulique		
Quantité d'huile dans toute l'installation hydraulique	l	26,5
Quantité d'huile dans le réservoir hydraulique	l	21,2
Types d'huile		
Moteur (plus de 25° C)	--	SAE 30, SAE 10W-30, SAE 15W-40
Moteur (0 à 25° C)	--	SAE 20, SAE 10W-30, SAE 10W-40
Moteur (moins de 0° C)	--	SAE 10W, SAE 10W-30, SAE 10W-40
Système hydraulique	--	HV 46
Bac à poussières		
Hauteur maximale de déchargement	mm	1400
Volume du bac à poussières	l	250
Brosse rotative		
Diamètre de la brosse rotative	mm	300
Largeur de la brosse rotative	mm	900
Vitesse de rotation	1/min	350
Trace de balayage	mm	80
Balai latéral		
Diamètre des balais latéraux	mm	600
Rotation (sans niveaux)	1/min	0 - 60

		KM 120/250 R LPG Classic
Trains de pneus tout caoutchouc		
Dimensions, avant	--	15-4.5x8
Dimensions, arrière	--	15-4.5x8
Frein		
Roues avant	--	mécanique
Roue arrière	--	hydrostatique
Système de filtration et d'aspiration		
Conception	--	Filtre à poches
Vitesse de rotation	1/min	2800
Surface de filtrage pour poussières fines	m ²	6,0
Dépression nominale du système d'aspiration	mbar	15,5
Débit volumique nominal du système d'aspiration	m ³ /h	800
Système vibreur	--	Moteur électrique
Conditions environnement		
Température	°C	-5 à +40
Hygrométrie, non-condensée	%	0 - 90
Valeurs déterminées selon EN 60335-2-72		
Émission sonore		
Niveau de pression acoustique L _{pA}	dB(A)	83
Incertitude K _{pA}	dB(A)	3
Niveau de pression acoustique L _{WA} + incertitude K _{WA}	dB(A)	104
Vibrations de l'appareil		
Valeur de vibrations bras-main	m/s ²	<2,5
Siège	m/s ²	0,8
Incertitude K	m/s ²	0,1
Dimensions et poids		
Longueur x largeur x hauteur	mm	2082x1250x1450
Rayon de braquage à droite	mm	1350
Rayon de braquage à gauche	mm	1350
Poids à vide	kg	851
Poids total admissible	kg	1300
Charge d'essieu avant admissible	kg	787
Charge d'essieu arrière admissible	kg	513
Sous réserve de modifications techniques !		

Déclaration UE de conformité

Nous certifions par la présente que la machine spécifiée ci-après répond de par sa conception et son type de construction ainsi que de par la version que nous avons mise sur le marché aux prescriptions fondamentales stipulées en matière de sécurité et d'hygiène par les directives européennes en vigueur. Toute modification apportée à la machine sans notre accord rend cette déclaration invalide.

Produit : Machine d'aspiration renversée, appareil d'accrochage
Type : KM 120/250 R LPG Classic
 1.186-001.0

Directives européennes en vigueur :
 2006/42/CE (+2009/127/CE)
 2014/30/UE
 2000/14/CE

Normes harmonisées appliquées :
 EN 60335-1
 EN 60335-2-72
 EN 55012: 2007 + A1: 2009
 EN 61000-6-2: 2005
 EN 62233: 2008

Procédures d'évaluation de la conformité

2000/14/CE: Annexe V

Niveau de puissance acoustique dB(A)

Mesuré: 102
 Garanti: 104

Les signataires agissent sous ordre et avec le pouvoir de la direction.

 H. Jenner

Chairman of the Board of Management

 S. Reiser

Director Regulatory Affairs & Certification

Responsable de la documentation :
 S. Reiser

Alfred Kärcher SE & Co. KG
 Alfred-Kärcher-Straße 28-40
 71364 Winnenden (Germany)
 Tel.: +49 7195 14-0
 Fax: +49 7195 14-2212

Winnenden, 2018/09/01

Avvertenze generali	IT	1
Protezione dell'ambiente	IT	1
Garanzia	IT	1
Accessori e ricambi	IT	1
Simboli riportati nel manuale d'uso	IT	1
Simboli riportati sull'apparecchio	IT	1
Uso conforme a destinazione	IT	2
Uso errato prevedibile	IT	2
Pavimentazioni adatte	IT	2
Norme di sicurezza	IT	2
Avvertenze di sicurezza riguardo all'uso	IT	2
Avvertenze di sicurezza riguardo alla marcia	IT	2
Direttive di sicurezza tecniche valide per gli autoveicoli a gas liquido	IT	2
Apparecchi con motore a combustione	IT	4
Apparecchi con svuotamento in alto	IT	4
Apparecchi con tetto di protezione conducente	IT	4
Avvertenze di sicurezza riguardo al trasporto dell'attrezzo	IT	4
Avvertenze di sicurezza riguardo alla cura e la manutenzione	IT	4
Funzione	IT	4
Indicazioni per lo scarico	IT	4
Elementi di comando e di funzione	IT	5
Figura Spazzatrice	IT	5
Quadro di controllo	IT	5
Pedali	IT	5
Spie di controllo e display	IT	6
Prima della messa in funzione.	IT	6
Blocco/sblocco del freno di stazionamento	IT	6
Movimentazione della spazzatrice senza trazione propria	IT	6
Messa in funzione	IT	6
Avvertenze generali	IT	6
Montare/sostituire la bombola del gas	IT	6
Interventi di controllo e di manutenzione	IT	7
Funzionamento	IT	7
Regolazione del sedile di guida	IT	7
Aprire l'alimentazione del gas	IT	7
Avviare l'apparecchio	IT	7
Guida	IT	7
Operazioni di spazzamento	IT	7
Svuotamento del vano raccolta	IT	8
Spegnere l'apparecchio	IT	8
Trasporto	IT	8
Tenuta a magazzino/Messa fuori servizio	IT	8
Cura e manutenzione	IT	9
Avvertenze generali	IT	9
Pulizia	IT	9
Intervalli di manutenzione	IT	9
Interventi di manutenzione	IT	9
Guida alla risoluzione dei guasti	IT	14
Dati tecnici	IT	15
Dichiarazione di conformità UE	IT	16

 Prima di utilizzare l'apparecchio per la prima volta, leggere le presenti istruzioni originali, seguirle e conservarle per un uso futuro o in caso di rivendita dell'apparecchio.

Avvertenze generali

Si dovessero verificare danni dovuti al trasporto al momento del disimballo, informare immediatamente il proprio rivenditore.

- Le targhette di avvertimento sull'apparecchio forniscono importanti indicazioni per un uso sicuro.
- Oltre alle indicazioni contenute nel manuale d'uso è necessario osservare le norme di sicurezza e antinfortunistiche generali vigenti.

Protezione dell'ambiente

	Tutti gli imballaggi sono riciclabili. Gli imballaggi non vanno gettati nei rifiuti domestici, ma consegnati ai relativi centri di raccolta.
	Gli apparecchi dismessi contengono materiali riciclabili preziosi e vanno perciò consegnati ai relativi centri di raccolta. Si prega quindi di smaltire gli apparecchi dismessi mediante i sistemi di raccolta differenziata.
Non lasciare penetrare i liquidi come olio motore, olio idraulico, liquido dei freni, diesel o refrigerante le suolo. Tutelare l'ambiente e smaltire i liquidi in modo inquinante l'ambiente.	

Avvertenze sui contenuti (REACH)
 Informazioni aggiornate sui contenuti sono disponibili all'indirizzo:
www.kaercher.com/REACH

Garanzia

Le condizioni di garanzia valgono nel rispettivo paese di pubblicazione da parte della nostra società di vendita competente. Entro il termine di garanzia eliminiamo gratuitamente eventuali guasti all'apparecchio, se causati da difetto di materiale o di produzione. Nei casi previsti dalla garanzia si prega di rivolgersi al proprio rivenditore, oppure al più vicino centro di assistenza autorizzato, esibendo lo scontrino di acquisto.

Accessori e ricambi

PERICOLO
 Per escludere qualsiasi rischio, gli interventi di riparazione e il montaggio dei pezzi di ricambio vanno effettuati esclusivamente dal servizio assistenza autorizzato.

- Impiegare esclusivamente accessori e ricambi autorizzati dal produttore. Accessori e ricambi originali garantiscono che l'apparecchio possa essere impiegato in modo sicuro e senza disfunzioni.
- Maggiori informazioni sulle parti di ricambio sono reperibili al sito www.kaercher.com alla voce "Service".

Simboli riportati nel manuale d'uso

- PERICOLO**
 Avverte da un rischio imminente che determina lesioni corporee gravi o la morte.
- AVVERTIMENTO**
 Avverte da una probabile situazione pericolosa che potrebbe determinare lesioni corporee gravi o la morte.
- PRUDENZA**
 Indica una probabile situazione pericolosa che potrebbe determinare danni leggeri a persone o danni alle cose.
- ATTENZIONE**
 Indica una probabile situazione pericolosa che potrebbe determinare danni alle cose.

Simboli riportati sull'apparecchio

	Pericolo di scottature causate da superfici calde! Prima di effettuare qualsiasi intervento sull'apparecchio lasciare raffreddare sufficientemente l'impianto di scarico.
	Lavorare sull'apparecchio indossando sempre guanti protettivi idonei.
	Pericolo di contusioni dovuto incastrandosi tra parti mobili del veicolo
	Rischio di lesioni a causa delle parti mobili. Non afferrare dentro con le mani.
	Pericolo d'incendio. Non aspirare oggetti brucianti o ardenti.
	Alloggio catene / punto della gru
	Punti di appoggio del cric
	Inclinazione massima del fondo durante la marcia con vano raccolta sollevato.
	Non percorrere pendenze superiori al 18% in senso di marcia.
	Osservare la posizione d'installazione della bombola del gas! L'attacco ovvero l'apertura anulare deve essere rivolta verso il basso.

Uso conforme a destinazione

Utilizzate la presente spazzolatrice solo conformemente alle indicazioni fornite da questo manuale d'uso.

- Questa spazzatrice è destinata a spazzare superfici sporche in ambienti esterni.
- L'apparecchio non è omologato per la circolazione stradale.
- Ogni altro utilizzo è considerato non conforme a destinazione. Il produttore non risponde per danni da ciò risultanti e sarà l'utilizzatore ad assumersi qualsiasi relativo rischio.
- **(Motore a gas)**
L'esercizio dell'apparecchio è consentito in ambienti chiusi con una sufficiente ventilazione.
(Valido solo per la Germania)
In Germania l'esercizio dell'apparecchio con gas motore è vietato in ambienti chiusi.
- Il magazzinaggio delle bombole a gas e apparecchio è permesso solo a livello del suolo.
- È vietato apportare modifiche all'apparecchio.
- L'apparecchio è idoneo soltanto all'uso su pavimentazioni indicate nel presente manuale.
- È consentito percorrere sole quelle superfici adibite all'uso della macchina da parte dell'imprenditore o dei suoi incaricati.
- Regola generale da rispettare: tenere lontana dall'apparecchio qualsiasi sostanza facilmente infiammabile (pericolo d'esplosione/d'incendio).

Uso errato prevedibile

- Non spazzare/aspirare mai liquidi esplosivi, gas infiammabili o acidi e solventi allo stato puro! Ne fanno parte benzina, diluenti per vernici o gasolio che, insieme all'aria di aspirazione, possono formare vapori o miscele esplosivi, nonché acetone, acidi e solventi allo stato puro che corrodono i materiali dell'apparecchio.
- Non spazzare/aspirare mai polveri di metallo reattive (ad es. alluminio, magnesio, zinco), insieme a detergenti fortemente alcalini ed acidi esse generano gas esplosivi.
- L'apparecchio non è indicato per spazzare sostanze pericolose per la salute.
- Non spazzare/aspirare oggetti ardenti o incandescenti.
- È vietato sostare in aree di pericolo. È vietato usare l'apparecchio in ambienti a rischio di esplosione.
- Non è consentito trasportare altre persone.
- È vietato spingere o trasportare oggetti con questo apparecchio.

Pavimentazioni adatte

- Asfalto
- Pavimenti industriali
- Massetto
- Cemento
- Pietre da pavimentazioni

Norme di sicurezza

Avvertenze di sicurezza riguardo all'uso

- ➔ (Valido soltanto per la Finlandia) Nel caso in cui l'apparecchio dovesse essere dotato di cavo flessibile in PVC, esso non può essere utilizzato a temperature ambientali basse (al di sotto di 0°C). In caso di domande riguardo al vostro apparecchio, vi preghiamo di contattare Kärcher.
- ➔ Prima dell'uso assicurarsi del perfetto stato e del funzionamento sicuro dell'apparecchio e delle attrezzature di lavoro. In caso contrario è vietato usarlo.
- ➔ In caso di utilizzo dell'apparecchio in ambienti a rischio (per es. stazioni di servizio) devono essere rispettate le relative norme di sicurezza. È vietato usare l'apparecchio in ambienti a rischio di esplosione.
- ⚠ **PERICOLO**
Rischio di lesioni!
➔ Non utilizzare l'apparecchio senza tetto di protezione contro eventuali cadute di oggetti in luoghi in cui è possibile che l'operatore venga colpito da oggetti che possono cadere.
- ➔ Utilizzare sempre l'apparecchio conformemente alla destinazione d'uso tenendo in considerazione le condizioni locali e prestando attenzione durante il lavoro all'eventuale presenza di terzi, soprattutto bambini.
- ➔ Rispettare in linea di principio le norme, i regolamenti e le disposizioni che valgono per gli autoveicoli.
- ➔ Prima di iniziare i lavori, l'operatore deve accertarsi che tutti i dispositivi di protezione siano regolarmente collocati e funzionanti.
- ➔ L'operatore dell'apparecchio è responsabile per incidenti con altre persone o con proprietà di queste.
- ➔ L'operatore deve indossare indumenti aderenti. Indossare scarpe stabili e evitare di indossare indumenti sciolti e allentati.
- ➔ Prima dell'avviamento, controllare l'area adiacente (p. es. bambini). Fare attenzione che ci sia una sufficiente visibilità!
- ➔ Non lasciare mai l'apparecchio incustodito quando è in funzione il motore. L'operatore deve lasciare l'apparecchio solo dopo aver spento il motore, averlo bloccato contro eventuali movimenti ed estratto la chiave.
- ➔ Per evitare che l'apparecchio venga utilizzato da persone non autorizzate, togliere la chiave.

- ➔ L'apparecchio deve essere utilizzato solo da persone istruite sul rispettivo uso o che hanno dato prova di sapere utilizzare l'apparecchio ed espressamente incaricate dell'uso.
- ➔ Questo apparecchio non è indicato per essere usato da persone (inclusi bambini) con delle limitate capacità fisiche, sensoriali o mentali e da persone che abbiano poca esperienza e/o conoscenza dello strumento a meno che non vengano supervisionati per la loro sicurezza da una persona incaricata o che abbiano da questa ricevuto istruzioni su come usare l'apparecchio.
- ➔ I bambini devono essere sorvegliati affinché non giochino con l'apparecchio.

PRUDENZA

Rischio di danneggiamento! Non spazzare nastri, corde o fili perché questi possono avvolgersi al rullo spazzola.

Avvertenze di sicurezza riguardo alla marcia

⚠ **PERICOLO**

Rischio di lesioni! Controllare la portata del fondo prima di passare sopra.

⚠ **PERICOLO**

Pericolo di incidenti, pericolo di lesioni!

- ➔ La velocità di marcia deve essere adeguata alle rispettive condizioni.

Rischio di ribaltamento in forte pendenza.

- ➔ Non percorrere pendenze superiori al 18% in senso di marcia.

Rischio di ribaltamento su terreni instabili.

- ➔ Condurre l'apparecchio solo su pavimentazioni stabili.

Rischio di ribaltamento in caso di inclinazione laterale eccessiva.

- ➔ Percorrere diagonalmente al senso di marcia pendenze non superiori al 10%.

Direttive di sicurezza tecniche valide per gli autoveicoli a gas liquido

Confederazione delle Associazioni di categoria dell'Industria, Artigianato e Commercio (HVBG). Gas liquidi (gas propellenti) sono butano e propano o miscele di butano e propano. Questi gas vengono forniti in bombole particolari. La pressione di esercizio di questi gas dipende dalla temperatura esterna.

⚠ **Pericolo**

Rischio di esplosione! Non trattare i gas liquidi come la benzina. La benzina evapora lentamente, il gas liquido passa invece immediatamente alla fase gassosa. Il rischio di gasificazione e di infiammabilità all'interno del locale è pertanto maggiore rispetto alla benzina.

⚠ **Pericolo**

Rischio di lesioni! Utilizzare solo bombole riempite con gas propellente a norma DIN 51622 della qualità A e/o B, a seconda della temperatura ambiente.

PRUDENZA

È vietato l'uso di gas per uso domestico. Per il motore a gas sono consentite miscele di propano e butano con un rapporto di miscela compreso tra 90 e 10 fino a 30/70. Per via del miglior comportamento all'avviamento a freddo, con temperature esterne inferiori a 0 °C (32 °F), è preferibile utilizzare gas liquido con una maggiore percentuale di propano, in quanto l'evaporazione ha luogo già a temperature basse.

Obblighi della direzione aziendale e del prestatore d'opera

- Tutto il personale che deve lavorare con il gas liquido ha l'obbligo di acquisire le conoscenze sulle caratteristiche dei gas liquidi necessarie per svolgere in sicurezza il lavoro. Il presente manuale deve sempre essere tenuto insieme alla macchina.

Manutenzione da parte di personale esperto

- Ad intervalli regolari e tuttavia almeno una volta l'anno, fare controllare il funzionamento e la tenuta degli impianti a gas propellente da parte di personale qualificato (a norma BGG 936).
- Il controllo deve essere certificato per iscritto. I principi per il controllo sono contenuti negli § 33 e § 37 delle UVV (norme sulla prevenzione degli infortuni) "Utilizzo di gas liquidi" (BGV D34).
- Come disposizioni generali valgono le direttive del ministro federale dei trasporti sul controllo dei veicoli i cui motori vengono azionati a gas liquido.

Messa in funzione / uso

- Il prelievo di gas deve sempre avvenire solo da una bombola. Il prelievo di gas da più bombole contemporaneamente può far sì che il gas liquido passi da una bombola all'altra. In questo modo la bombola troppo piena, al momento di chiudere la rispettiva valvola (cfr. fig. 1 di queste direttive) viene sottoposta ad un aumento di pressione non consentito.
- Durante il montaggio della bombola piena, prestare attenzione alla posizione di montaggio dell'allacciamento del gas, maggiori informazioni nel capitolo "Montaggio della bombola del gas". Sostituire con cautela la bombola del gas. Durante l'inserimento e la rimozione del nipplo di fuoriuscita gas della valvola della bombola deve essere reso a tenuta con un dado.
- Non riutilizzare bombole del gas non a tenuta. Scaricare il gas all'aperto rispettando tutte le misure di sicurezza e contrassegnarle come "non a tenuta". Al momento della consegna o del ritiro di bombole danneggiate, il noleggiatore o un suo rappresentante (benzinaio o similare) devono essere informati immediatamente per iscritto dei danni.
- Prima di collegare la bombola del gas, controllare lo stato del nipplo di raccordo.

- Dopo aver collegato la bombola, controllarne la tenuta mediante un prodotto schiumogeno.
- Aprire lentamente le valvole. Non utilizzare utensili a percussione per l'apertura e la chiusura.
- Spegnere incendi causati da gas liquidi solo a distanza sicura e con copertura.
 - utilizzare solo estintori ad acido carbonico secco o estintori a CO₂.
 - utilizzare abbastanza acqua per raffreddare il serbatoio del gas.
- Controllare a intervalli regolari lo stato dell'intero impianto a gas liquido, in particolare verificare che sia a tenuta. Vietato utilizzare il veicolo con impianto del gas non a tenuta.
- Prima di allentare i giunti dei tubi rigidi e/o di quelli flessibili, chiudere la valvola della bombola. Il dado di raccordo della bombola deve essere allentando lentamente e leggermente, altrimenti fuoriesce spontaneamente il gas sotto pressione che si trova ancora nelle condutture.
- Se il gas viene prelevato da un serbatoio fornito dal distributore all'ingrosso, informarsi presso quest'ultimo sulle norme vigenti.

⚠ Pericolo

Rischio di lesioni!

- *Il gas in forma liquida produce sulla pelle nuda ferite da gelo.*
- *Dopo aver rimosso la bombola, il dado di chiusura deve essere avvitato saldamente sulla filettatura di raccordo della bombola.*
- *Per verificare la tenuta, utilizzare acqua saponata, soluzioni al Nekal o altri prodotti schiumogeni. Vietato ispezionare l'impianto a gas liquido utilizzando fiamme libere.*
- *Durante la sostituzione di singoli componenti dell'impianto, rispettare le norme di montaggio del produttore. Durante questa operazione chiudere le valvole di chiusura principali e della bombola.*
- *Controllare a intervalli regolari lo stato dell'impianto elettrico degli autoveicoli a gas liquido. Eventuali scintille potrebbero causare esplosioni in caso di componenti conduttori di gas non a tenuta.*
- *Dopo un lungo periodo di inattività di un autoveicolo a gas liquido, ventilare accuratamente il luogo di utilizzo prima di mettere in funzione il veicolo o il rispettivo impianto elettrico.*
- *Incidenti correlati a bombole del gas o all'impianto a gas liquido devono essere comunicati immediatamente all'associazione di categoria e all'Ispettorato del lavoro competente. I componenti danneggiati devono essere conservati fino al termine del controllo.*

Nelle aree adibite all'uso e al magazzino, nonché nelle officine di riparazione

- Il magazzino di bombole di gas liquido e/o di propellente deve essere eseguito nel rispetto delle norme TRF 1996 (Norme tecniche, gas liquido, vedi istruzioni per attuazioni della norma BGV D34, Appendice 4).
- Controllare costantemente le bombole del gas. Non è consentito utilizzare fiamme libere e fumare sul luogo di installazione di serbatoi e durante le riparazioni. Le bombole installate all'aperto devono essere protette contro l'accesso a non autorizzati. Le bombole vuote devono essere in linea di principio chiuse.
- Le valvole di chiusura principali e delle bombole devono essere chiuse immediatamente dopo aver regolato l'autoveicolo.
- Per la posizione e le caratteristiche delle rimesse degli autoveicoli a gas liquido valgono le disposizioni del decreto nazionale sui garage e del rispettivo regolamento edilizio regionale.
- Le bombole del gas devono essere conservate separatamente, in particolare dalle rimesse (vedi istruzioni per attuazione norme BGV D34, Appendice 2).
- Le lampade elettriche portatili utilizzate nei locali devono essere dotate di cerniere chiuse e a tenuta e di cestello robusto protettivo.
- Durante i lavori nelle officine di riparazione, chiudere le valvole di chiusura principale e delle bombole e proteggere dal calore le bombole di gas propellente.
- Prima di periodi di fermo e di terminare l'utilizzo, una persona addetta deve accertarsi che tutte le valvole, soprattutto quelle delle bombole, siano chiuse. Non eseguire lavori che prevedono l'uso di fiamme, in particolare lavori di saldatura e di taglio, nelle vicinanze delle bombole di gas propellente. Non conservare le bombole di gas propellente all'interno delle officine anche se sono vuote.
- Accertarsi che le rimesse, i depositi e le officine di riparazione siano ben ventilati. A questo proposito tenere presente che i gas liquidi sono più pesanti dell'aria. Si depositano sul terreno, nelle fosse e in altri avvallamenti del terreno e possono creare miscele di gas e aria a rischio di esplosione.

Apparecchi con motore a combustione

→ Non usare l'apparecchio oltre i 1200 m di altezza.

⚠ **PERICOLO**

Pericolo di avvelenamento!

→ (Motore a gas)

L'esercizio dell'apparecchio è consentito in ambienti chiusi con una sufficiente ventilazione.

(Valido solo per la Germania)

In Germania l'esercizio dell'apparecchio con gas motore è vietato in ambienti chiusi.

→ I gas di scarico sono nocivi e dannosi per la salute, pertanto non devono essere respirati.

⚠ **PERICOLO**

Rischio di lesioni!

→ L'apertura del gas di scarico del motore a combustione non deve essere chiusa.

→ Dopo lo spegnimento, il motore ci mette circa 3 secondi a fermarsi completamente. Durante questo lasso di tempo stare assolutamente lontani dall'area della trasmissione.

⚠ **PERICOLO**

Pericolo di ustioni!

→ Non toccare il motore a combustione scottante.

→ Prima di rimuovere le coperture lasciare raffreddare il veicolo.

→ Non piegarsi o afferrare dentro l'apertura del gas di scarico.

Apparecchi con svuotamento in alto

⚠ **PERICOLO**

Rischio di lesioni!

→ In caso di interventi sullo svuotamento in alto, sollevare completamente e bloccare il contenitore della spazzatura.

→ Eseguire la protezione solo all'esterno della zona di pericolo.

Apparecchi con tetto di protezione conducente

NOTA

Il tetto di protezione conducente (opzionale) offre protezione contro oggetti più grandi che cadono. Non offrono però una protezione contro essere passati sopra!

→ Controllare quotidianamente che la tettoia non sia danneggiata.

→ In caso di danneggiamento della tettoia, anche di un solo elemento, essa deve essere sostituita completamente.

→ Ogni modifica della tettoia, nonché il montaggio di elementi, componenti e insieme di componenti autorizzati da costruttori diversi da Kärcher non sono autorizzati e limitano eventualmente la funzione della tettoia.

Avvertenze di sicurezza riguardo al trasporto dell'attrezzo

→ Osservare il peso a vuoto (peso di trasporto) dell'apparecchio durante il trasporto su rimorchi o veicoli.

→ Per il trasporto dell'apparecchio, scollegare la batteria dai morsetti e fissare l'apparecchio in modo sicuro.

Avvertenze di sicurezza riguardo alla cura e la manutenzione

→ Prima di pulire, manutentionare l'apparecchio, sostituire componenti o passare ad un'altra modalità di funzionamento, spegnere l'apparecchio e togliere la chiave.

→ Durante i lavori sull'impianto elettrico scollegare la batteria.

A tal proposito, disconnettere prima il polo negativo e poi il polo positivo.

Il ricollegamento avviene secondo la sequenza opposta. Collegare prima il polo positivo e poi quello negativo.

→ Non pulire l'apparecchio con un tubo flessibile o un getto d'acqua ad alta pressione (rischio di cortocircuito o di altri guasti di tipo elettrico).

→ Le riparazioni devono essere eseguite esclusivamente da centri di assistenza autorizzati o da personale esperto in questo settore che abbia familiarità con tutte le norme di sicurezza vigenti in materia.

→ Rispettare il controllo di sicurezza secondo le disposizioni locali per apparecchi ad uso commerciale.

→ Lavorare sull'apparecchio indossando sempre guanti protettivi idonei.

Funzione

La spazzatrice funziona secondo il seguente principio.

- Il rullospazzola rotante convoglia lo sporco direttamente nel vano raccolta.
- La scopa laterale pulisce gli angoli e i bordi della superficie da pulire e convoglia lo sporco nella carreggiata del rullospazzola.
- La polvere fine viene aspirata per mezzo del filtro della polvere attraverso l'aspiratore-raccogliitore.

Indicazioni per lo scarico

⚠ **PERICOLO**

Pericolo di lesioni e di danneggiamento!

→ Osservare il peso dell'apparecchio al caricamento!

→ Non utilizzare carrelli elevatori, l'attrezzo potrebbe venire danneggiato.

Peso a vuoto (peso di trasporto)	851 kg*
* Se sono installati kit di montaggio, il peso è rispettivamente maggiore.	

→ Per il caricamento dell'apparecchio, utilizzare una rampa idonea o una gru!

→ Da osservare all'utilizzo di una rampa: spazio libero dal pavimento 70 mm.

→ Se l'apparecchio viene fornito su un pallet, allora con le tavole allegate bisogna creare una rampa di discesa. Le istruzioni a ciò le trovate a Pagina 2 (pagina interna della copertina).

Avviso importante: ogni tavola deve essere avvitata forte con 2 viti.



Figura Spazzatrice

Quadro di controllo

Figura A

- 1 Targhetta
- 2 Sedile (con interruttore contatto sedile)
- 3 Volante
- 4 Separatore centrifugo
- 5 Dispositivo di blocco della copertura dell'apparecchio
- 6 Cofano
- 7 Spazzola laterale, destra
- 8 Ruota anteriore
- 9 Accesso al rullospazzola
- 10 Punto fisso di fissaggio
- 11 Proiettore rotante lampeggiante
- 12 Cofano apparecchio a destra
- 13 Copertura, destra

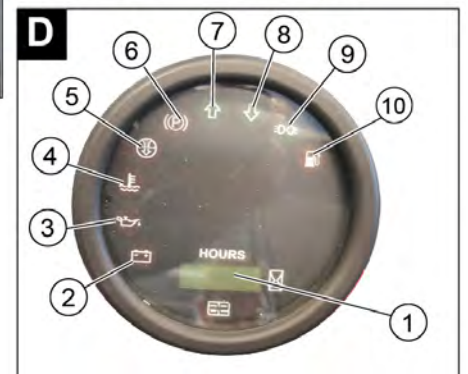
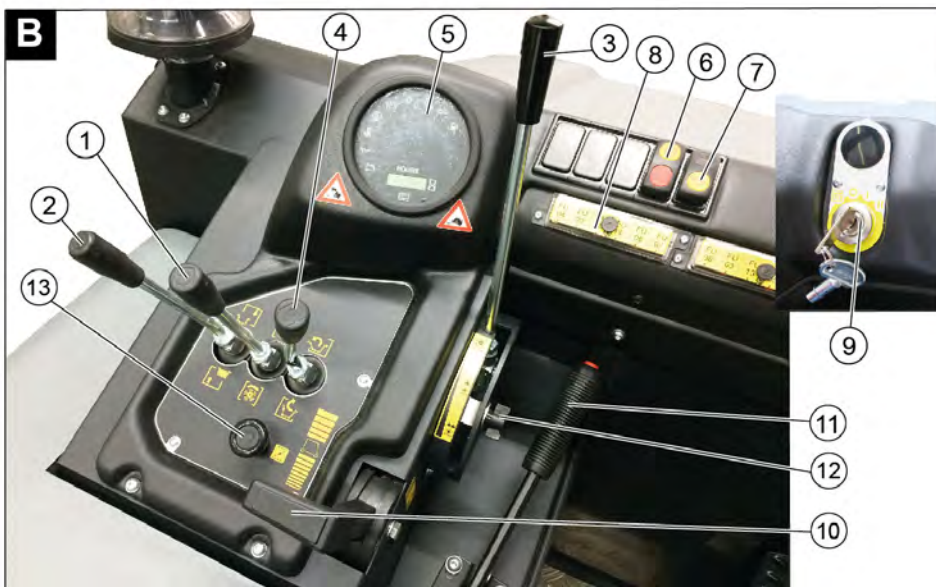
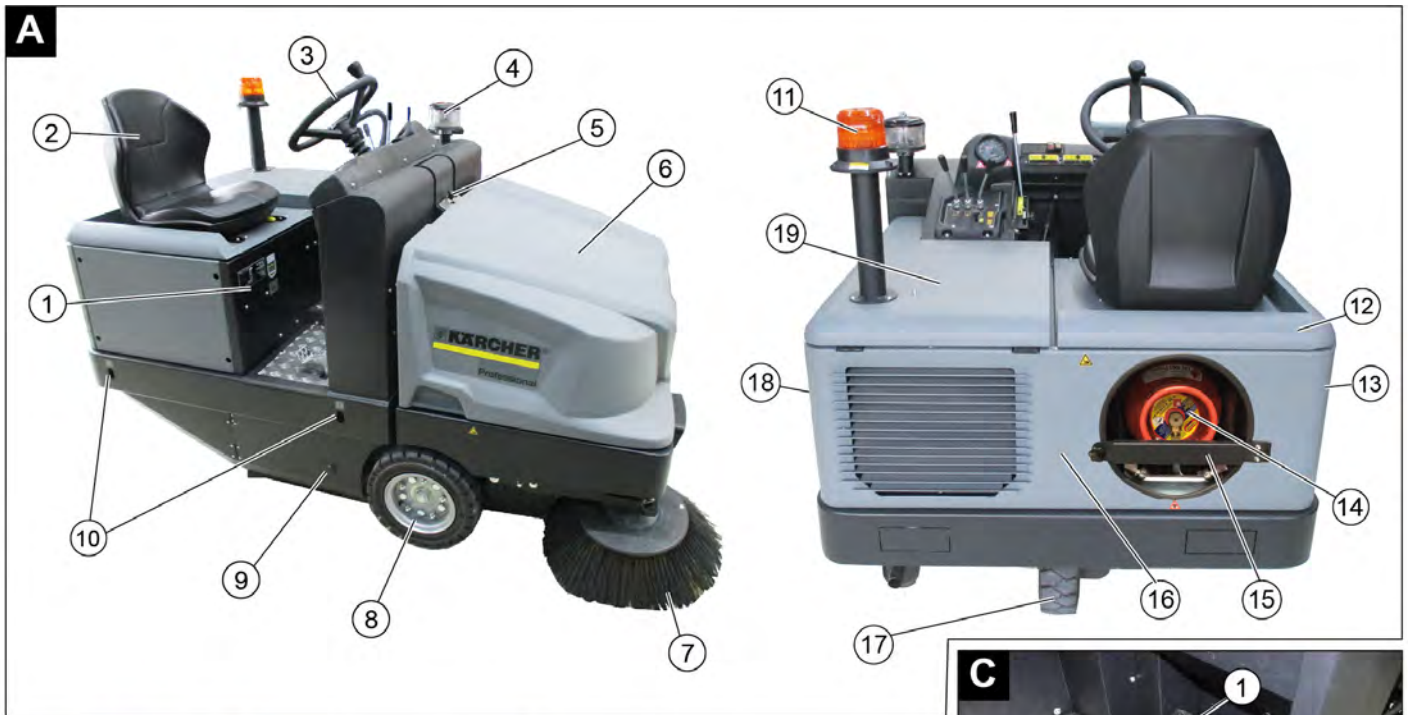
Figura B

- 1 Leva di comando rullospazzola e spazzole laterali
Leva in avanti: Rullospazzola in funzione e spazzole laterali abbassate e in funzione.
Leva indietro: Rullospazzola in funzione
- 2 Leva di comando contenitore spazzatura
Sollevamento/abbassamento del vano raccolta
- 3 Leva di comando del rullospazzola
Sollevare e abbassare il rullospazzola
- 4 Leva di comando sportello contenitore
Apertura / Chiusura sportello contenitore
- 5 Spie di controllo e display
- 6 Interruttore ventola e pulizia filtro
Posizione centrale: pulizia filtro e ventola OFF
Posizione avanti: Ventilatore acceso
Posizione indietro: Pulizia filtro accesa e ventilatore spento

- 7 Interruttore clacson
- 8 Fusibili
- 9 Chiave di accensione
Posizione 0: Disattivare il motore
Posizione 1: Accensione inserita
Posizione 2: Avviare il motore
- 10 Leva dell'acceleratore
Regolazione del numero di giri del motore
- 11 Freno di stazionamento
- 12 Aggiustamento dell'usura / regolazione specchio di spazzatura del rullospazzola
- 13 Valvola aria

Pedali

Figura C

- 1 Pedale del freno
- 2 Pedale di "avanzamento"
- 3 Pedale di "retromarcia"

Spie di controllo e display

Figura 1

- 1 Contatore ore di funzionamento
- 2 Spia di avviso carico
- 3 Spia di avviso pressione olio
- 4 Spia di avviso temperatura acqua di raffreddamento
- 5 Aria aspirata motore
- 6 Spia Freno di stazionamento azionato
- 7 Direzione di marcia in avanti
- 8 senso di marcia RETROMARCIA
- 9 Spia luminosa luci di posizione/anabbaglianti (opzione)
- 10 Spia di avviso riserva carburante
 - lampeggia quando è a riserva
 - è acceso a bombola del gas vuota

Prima della messa in funzione

Blocco/sblocco del freno di stazionamento

- Sbloccare il freno di stazionamento e premere il pedale del freno.
- Tirare il freno di stazionamento e premere il pedale del freno.

Movimentazione della spazzatrice senza trazione propria

Indicazione

Questa procedura è necessaria se l'apparecchio deve essere spinto dal pallet, oppure se deve essere trainato o tirato su un veicolo di trasporto senza trazione propria.

ATTENZIONE

Non movimentare la spazzatrice senza trazione propria su lunghi tragitti e a velocità superiori a 10 km/h.

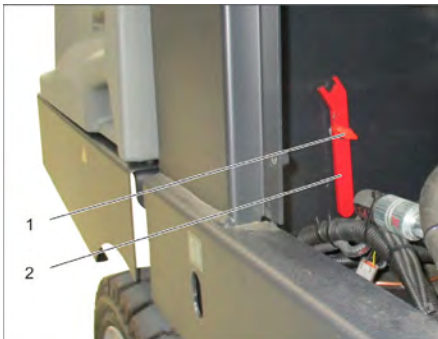

- 1 Vite
 - 2 Interruttore a chiave
- Svitare la vite.
 - Rimuovere la chiave.



- 1 pompa idraulica
 - 2 Interruttore a chiave
 - 3 Dado
- Allentare il dado con la chiave (aprire la corsa libera) finché l'apparecchio non risulta spostabile.
 - **ATTENZIONE:** Dopo lo spostamento, serrare nuovamente il dado (chiudere la corsa libera = posizione di marcia).

Messa in funzione

Avvertenze generali

- Prima di procedere alla prima messa in funzione, leggere il manuale d'uso fornito dalla casa produttrice del motore. Osservare in particolare le avvertenze in materia di sicurezza.
- Depositare la spazzatrice su una superficie piana.
- Estrarre la chiave di accensione.
- Bloccare il freno di stazionamento.

Montare/sostituire la bombola del gas

⚠ Attenzione

Utilizzare solo bombole approvate con un contenuto massimo di 11 kg.

⚠ Pericolo

Rischio di lesioni!

- Rispettare le direttive di sicurezza tecniche valide per gli autoveicoli a gas liquido.
- La presenza di ghiaccio e di accumuli gialli e schiumosi sulla bombola del gas indicano la presenza di perdite.
- La bombola deve essere sostituita solo da personale qualificato.
- Le bombole di gas propellente non devono essere sostituite all'interno di garage e in locali sotterranei.
- Durante la sostituzione della bombola non fumare e non utilizzare fiamme libere.
- Durante la sostituzione della bombola, chiudere bene la valvola della bombola del gas liquido e applicare immediatamente il cappuccio di protezione alla bombola vuota.

Montaggio della bombola del gas

ATTENZIONE

Osservare la posizione d'installazione della bombola del gas! L'attacco ovvero l'apertura anulare deve essere rivolta verso il basso.



- 1 Bombola del gas
 - 2 Barra di sicurezza
 - 3 Chiusura a staffa
- Svitare la vite sulla barra di sicurezza e aprire l'asta.
 - Sostituire la bombola di gas.
 - Svitare il cappuccio di protezione dalla valvola di collegamento della bombola di gas.
 - Chiudere la chiusura a staffa.

Collegamento della bombola del gas

ATTENZIONE

Dopo aver collegato la bombola, controllare la tenuta mediante un prodotto schiumogeno.

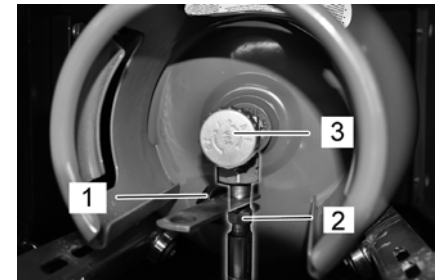

- 1 Cappuccio di protezione
 - 2 Tubo flessibile del gas con dado per raccordi
 - 3 Valvola di prelievo gas
- Avvitare il tubo flessibile del gas alla valvola di raccordo della bombola di gas (apertura chiave 30 mm).
 - Chiudere la barra di sicurezza e bloccarla con vite.

Sostituzione della bombola del gas vuota

Se la spia di avviso Riserva carburante durante il lavoro è permanentemente accesa e indica una bobola del gas vuota, procedere come segue:

- Chiudere la valvola di prelievo gas ruotandola in senso orario.
- Disinserire la macchina e lasciarla a folle fino a quando il motore si spegne.

Nota: Con ciò viene assicurato che tutte le tubazioni del gas siano vuote e che non può formarsi del ghiaccio, che impedisce l'avviamento del motore.
- Svitare il tubo flessibile del gas (apertura chiave 30 mm).
- Avvitare il cappuccio di protezione sulla valvola di collegamento della bombola di gas.
- Aprire la chiusura a staffa.

NOTA

L'attacco ha la filettatura a sinistra.

⚠ Attenzione

Aprire la valvola di prelievo gas (3) solo prima di avviare l'apparecchio (vedi capitolo "Avviare l'apparecchio").

Interventi di controllo e di manutenzione

Ogni giorno prima della messa in funzione

- Controllare il livello dell'olio motore.
- Controllare il livello nel contenitore di compensazione del refrigerante.
- Verificare l'usura e l'eventuale presenza di nastri impigliati nel rullospazzola e nelle scope laterali.
- Controllare le ruote se impigliate da nastri.
- Controllare il separatore centrifugo e il filtro aria e se necessario, pulirli.
- Verificare il funzionamento di tutti gli elementi di comando.
- Verificare l'eventuale presenza di danni sull'apparecchio.
- Pulire il filtro polvere con il tasto prodotto per la pulizia del filtro.

Avviso: Descrizione al capitolo Cura e manutenzione.

Funzionamento

Regolazione del sedile di guida

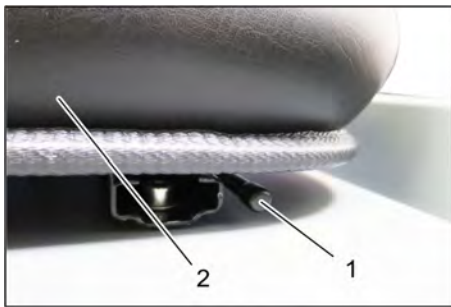

- 1 Leva di regolazione del sedile
- 2 Sedile di guida

- Tirare la leva di regolazione del sedile verso l'esterno.
- Spostare la leva, rilasciare la leva e farla innestare.
- Verificare se il sedile è bloccato cercando di spostarlo in avanti ed indietro.

Aprire l'alimentazione del gas

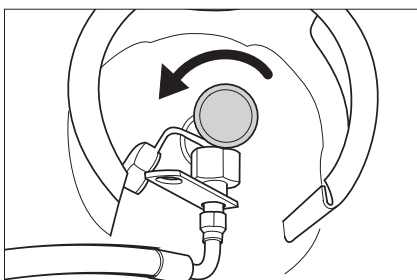

- Aprire la valvola di prelievo gas ruotandola in senso antiorario.

Avviare l'apparecchio

Avviso: L'apparecchio è dotato di un interruttore di contatto del sedile. Quando il conducente si alza dal sedile, l'apparecchio viene disinserito automaticamente.



- Sedersi sul sedile di guida.
- Bloccare il freno di stazionamento (11).
- Spingere in avanti di 1/3 la regolazione del numero di giri del motore (10).

Avviare il motore

- Per avviare il motore, è necessario premere il pedale del freno.
- Con temperature esterne fredde: Tirare lo starter (13).
- Girare verso destra l'interruttore d'accensione e avviare l'apparecchio.
- Appena l'apparecchio si avvia, rilasciare la chiave.
- Se il motore funziona regolarmente, premere lo starter.

Avviso: Non azionare mai il motorino d'avviamento per più di 10 secondi. Attendere almeno 10 secondi prima di azionare nuovamente il motorino d'avviamento.

Guida



- 1 Pedale del freno
 - 2 Pedale di "avanzamento"
 - 3 Pedale di "retromarcia"
- Spostare la leva di regolazione numero di giri motore completamente in avanti (numero di giri normale).
 - Premere e tenere premuto il pedale del freno.
 - Sbloccare il freno di stazionamento.

Avanzare

- Premere lentamente il pedale "avanti".

Fare retromarcia

⚠ PERICOLO

Rischio di lesioni!

- Durante la retromarcia non deve sussistere alcun pericolo per terzi. In caso contrario, farsi guidare da un'altra persona.
- Premere lentamente il pedale "indietro".

Comportamento di guida

- Attraverso l'acceleratore è possibile impostare la velocità di marcia a regolazione continua.
- Evitare di premere bruscamente il pedale poiché può causare danni all'impianto idraulico.
- In caso di diminuzione della potenza in salita, togliere leggermente il piede dal pedale.

Frenatura

- Rilasciare il pedale. L'apparecchio frena automaticamente e si ferma.
- Avviso:** L'effetto frenante può essere supportato dal pedale del freno.

Superare ostacoli

- Per superare ostacoli fissi fino a 70 mm:
- Avanzare lentamente e superare l'ostacolo con cautela.
- Per superare ostacoli fissi superiori a 70 mm:
- Ostacoli simili vanno superati esclusivamente con una rampa idonea.

Operazioni di spazzamento

ATTENZIONE

Non spazzare nastri da imballo, fili di ferro o simili in quanto possono causare il danneggiamento del sistema spazzante.

Avviso: Al fine di ottenere un risultato ottimale, si consiglia di adeguare la velocità di marcia alle condizioni presenti in loco.

Avviso: Durante l'uso della spazzatrice si raccomanda di pulire il filtro della polvere ad intervalli regolari.

Indicazione: Per lavori frequenti in area con polvere fine, pulire spesso il filtro.

Leva di comando



- 1 Leva di comando rullospazzola e spazzole laterali
- 2 Leva di comando contenitore spazzatura
- 3 Leva di comando del rullospazzola
- 4 Leva di comando sportello contenitore

Leva di comando rullospazzola e spazzole laterali

- Leva di comando (1) in avanti: Rullospazzola in funzione e spazzole laterali abbassate e in funzione.
- Leva di comando (1) indietro: Rullospazzola in funzione.

Leva di comando contenitore spazzatura

- Leva di comando contenitore spazzatura (2) in avanti: il contenitore spazzatura si abbassa.
- Leva di comando contenitore spazzatura (2) indietro: contenitore spazzatura si solleva.

Leva di comando rullospazzola

- Leva di comando del rullospazzola (3) in avanti: Il rullospazzola si solleva.
- Leva di comando del rullospazzola (3) indietro: Il rullospazzola si abbassa.

Leva di comando sportello contenitore

- Leva di comando sportello contenitore (4) in avanti: lo sportello del contenitore spazzatura si apre.
- Leva di comando sportello contenitore (4) indietro: lo sportello del contenitore spazzatura si chiude.

Spazzare pavimenti asciutti



- Accendere la ventola.
- **Alla pulitura di superfici:**
Leva di comando del rullospazzola e spazzole laterali (1) indietro: Rullospazzola in funzione.
Leva di comando del rullospazzola (3) indietro: Il rullospazzola si abbassa.
- Leva di comando sportello contenitore (4) in avanti: lo sportello del contenitore si apre.
- **Alla pulitura di bordi laterali:**
Leva di comando del rullospazzola e spazzole laterali (1) in avanti: Rullospazzola in funzione, spazzole laterali in funzione e abbassate.
Leva di comando del rullospazzola (3) indietro: Il rullospazzola si abbassa.

Spazzare pavimenti umidi o bagnati

- Disattivare la ventola.
- **Alla pulitura di superfici:**
Leva di comando del rullospazzola e spazzole laterali (1) indietro: Rullospazzola in funzione.
Leva di comando del rullospazzola (3) indietro: Il rullospazzola si abbassa.
- Leva di comando sportello contenitore (4) in avanti: lo sportello del contenitore si apre.
- **Alla pulitura di bordi laterali:**
Leva di comando del rullospazzola e spazzole laterali (1) in avanti: Rullospazzola in funzione, spazzole laterali in funzione e abbassate.
Leva di comando del rullospazzola (3) indietro: Il rullospazzola si abbassa.

Svuotamento del vano raccolta

⚠ **PERICOLO**

Rischio di lesioni!

- Durante l'operazione di svuotamento non vi devono essere persone o animali nell'area di movimentazione del contenitore della spazzatura.

Pericolo di ribaltamento!

- Appoggiare l'apparecchio su una superficie piana durante l'operazione di svuotamento.

⚠ **AVVERTIMENTO**

Pericolo di schiacciamento!

- Non inserire mai le mani nella tiranteria del sistema di svuotamento. Non sostare sotto al contenitore sollevato.

ATTENZIONE

Pericolo di lesioni e di danneggiamento!

- Possibile che durante l'operazione di svuotamento il materiale schizza via a causa del rullospazzola che ruota. Mantenere una distanza sufficiente.



- Sollevare il rullospazzola e le spazzole laterali con la leva di comando: Leva di comando 1 al centro e leva di comando 3 in avanti.
- Chiudere lo sportello del contenitore tirando indietro la leva di comando (4).
- Sollevare il contenitore della spazzatura tirando indietro la leva di comando (2).
- Avvicinarsi lentamente al serbatoio di raccolta.
- Bloccare il freno di stazionamento.
- Aprire lo sportello del contenitore premendo in avanti la leva di comando (4) e svuotare il contenitore spazzatura.
- Chiudere lo sportello del contenitore tirando indietro la leva di comando (4) finché nella posizione finale è rientrato chiudendo.
- Sbloccare il freno di stazionamento.
- Allontanarsi lentamente dal serbatoio di raccolta.
- Abbassare il contenitore della spazzatura alla posizione finale spingendo la leva di comando (2) in avanti.

Spegnere l'apparecchio

- Sollevare il rullospazzola e le spazzole laterali con la leva di comando: Leva di comando 1 al centro e leva di comando 3 in avanti.
- Chiudere lo sportello del contenitore tirando indietro la leva di comando (4).
- Tirare completamente indietro la leva di regolazione del numero di giri del motore.
- Premere e tenere premuto il pedale del freno.
- Bloccare il freno di stazionamento.
- Girare la chiave di accensione su "0" ed estrarla.

Trasporto

⚠ **PERICOLO**

Danni dovuto dal trasporto!

- Osservare il peso a vuoto (peso di trasporto) dell'apparecchio durante il trasporto su rimorchi o veicoli.
- Per il trasporto in veicoli, assicurare l'apparecchio secondo le direttive in vigore affinché non possa scivolare e ribaltarsi.
- Girare la chiave di accensione su "0" ed estrarla.
- Chiudere la valvola di prelievo gas ruotandola in senso orario.
- Bloccare il freno di stazionamento.
- Assicurare l'apparecchio ai punti fissi di fissaggio (4x) con cinghie di serraggio, funi o catene.
- Bloccare l'apparecchio con dei cunei ai bordi.

Tenuta a magazzino/Messa fuori servizio

⚠ **PERICOLO**

Pericolo di lesioni e di danneggiamento! Rispettare il peso dell'apparecchio durante la conservazione.

- Appoggiare la spazzatrice su superficie piana in un luogo asciutto e protetto dal gelo. Ricoprirla con apposito materiale proteggendola dalla polvere.
- Sollevare il rullospazzola e le spazzole laterali per non danneggiare le setole.
- Chiudere lo sportello del contenitore.
- Girare la chiave di accensione su "0" ed estrarla.
- Chiudere la valvola di prelievo gas ruotandola in senso orario.
Svitare il tubo flessibile del gas con il dado per raccordi (apertura chiave 30 mm).
Chiudere la bombola del gas con cappuccio di protezione e conservarla in piedi in locali idonei (a tal proposito vedi il capitolo „Avvertenze di sicurezza“).
- Bloccare il freno di stazionamento.
- Bloccare la spazzatrice in modo tale che non possa spostarsi accidentalmente.

Se la spazzatrice non viene utilizzata per un lungo periodo, osservare anche quanto segue:

- Cambiare l'olio motore.
- Se si prevede gelo, fare scaricare l'acqua di raffreddamento o controllare che vi sia sufficiente antigelo nell'acqua di raffreddamento.
- Pulire la spazzatrice all'interno e all'esterno.
- Staccare la batteria.
- Caricare la batteria e ricaricarla ogni 2 mesi circa.

Cura e manutenzione

Avvertenze generali

ATTENZIONE

Rischio di danneggiamento!

- Il filtro della polvere non deve essere lavato.
- Le riparazioni devono essere eseguite esclusivamente da centri di assistenza autorizzati o da personale esperto in questo settore che abbia familiarità con tutte le norme di sicurezza vigenti in materia.
- Durante i lavori sull'impianto elettrico scollegare la batteria.
- Gli apparecchi ad uso mobile impiegati nel settore industriale sono soggetti al controllo di sicurezza secondo la norma VDE 0701.
- Depositare la spazzatrice su una superficie piana.
- Girare la chiave di accensione su "0" ed estrarla.
- Bloccare il freno di stazionamento.
- Chiudere l'alimentazione del gas.

Pulizia

PRUDENZA

Rischio di danneggiamento!

- Non pulire l'apparecchio con un tubo flessibile o un getto d'acqua ad alta pressione (rischio di cortocircuito o di altri guasti di tipo elettrico).

Pulizia interna dell'apparecchio

⚠ PERICOLO

Rischio di lesioni!

- Indossare una mascherina antipolvere e occhiali di protezione.
- Pulire l'apparecchio con un panno.
- Pulire l'apparecchio con aria compressa.

Pulizia esterna dell'apparecchio

- Pulire l'apparecchio esternamente con un panno umido imbevuto di liscivia.

Avviso: Non utilizzare detergenti aggressivi.

Intervalli di manutenzione

Avviso: Il contatore ore di funzionamento indica quali sono gli intervalli di manutenzione.

Interventi di manutenzione da effettuare da parte del cliente

Avviso: Tutti gli interventi di assistenza e di manutenzione da effettuare da parte del cliente devono essere eseguiti da un tecnico qualificato. Se necessario, ci si può rivolgere in qualsiasi momento al rivenditore specializzato Kärcher.

Manutenzione giornaliera:

- Controllare il livello dell'olio motore.
- Controllare il livello nel contenitore di compensazione del refrigerante.
- Verificare l'usura e l'eventuale presenza di nastri impigliati nel rullospazzola e nelle scope laterali.
- Controllare il separatore centrifugo e il filtro aria e se necessario, pulirli.
- Verificare il funzionamento di tutti gli elementi di comando.
- Verificare l'eventuale presenza di danni sull'apparecchio.

Manutenzione settimanale:

- Controllare le tubazioni del gas, gli attacchi e i raccordi
- Pulire il radiatore.
- Pulire il radiatore olio idraulico.
- Controllare l'impianto idraulico.
- Controllare il livello dell'olio idraulico.
- Controllare il livello del liquido del freno.
- Verificare l'usura dei listelli di tenuta, eventualmente sostituirli.
- Controllare e ingrassare lo sportello contenitore.

Interventi di manutenzione in caso di usura:

- Sostituire i listelli di tenuta.
- Aggiustare le guarnizioni laterali risp. sostituirle.
- Sostituire il rullospazzola.
- Sostituire le scope laterali.

Avviso: Descrizione al capitolo Interventi di manutenzione.

Interventi di manutenzione da effettuare dal servizio assistenza clienti

Avviso: Ai fini della garanzia è necessario far eseguire, durante il periodo di garanzia, tutti gli interventi di assistenza e di manutenzione dal servizio assistenza clienti autorizzato Kärcher come indicato nel libretto di manutenzione.

Manutenzione dopo 50 ore di funzionamento:

- Fare eseguire la prima manutenzione dal servizio di assistenza clienti in base alla lista di controllo di ispezione.

Manutenzione dopo 250/500/1000/1500/2000 ore operative:

- Fare eseguire la manutenzione dal servizio di assistenza clienti in base alla lista di controllo di ispezione.

Interventi di manutenzione

Preparazione:

- Depositare la spazzatrice su una superficie piana.
- Girare la chiave di accensione su "0" ed estrarla.
- Bloccare il freno di stazionamento.
- Chiudere l'alimentazione del gas.

Norme di sicurezza generali

⚠ PERICOLO

Rischio di lesioni!

- Infilare sempre la barra di sicurezza con il contenitore della spazzatura sollevato.
- Eseguire la protezione solo all'esterno della zona di pericolo.



- 1 Supporto barra di sicurezza
- 2 Barra di sicurezza

- Ribaltare in su la barra di sicurezza per lo scarico in altezza e infilarla nel supporto (bloccata).



Non lasciare penetrare i liquidi come olio motore, olio idraulico, liquido dei freni, diesel o refrigerante le suolo. Tutelare l'ambiente e smaltire i liquidi in modo inquinante l'ambiente.

Norme di sicurezza per l'uso di batterie

Durante l'utilizzo di batterie osservare assolutamente le seguenti indicazioni di pericolo:

	Rispettare le indicazioni riportate sulla batteria, nelle istruzioni per l'uso e nel manuale d'uso del veicolo.
	Indossare una protezione per gli occhi.
	Tenere l'acido e le batterie fuori dalla portata dei bambini.
	Rischio di esplosione!
	Vietato accendere fuochi, produrre scintille, usare luci libere e fumare.
	Pericolo di ustioni chimiche!
	Pronto soccorso.
	Avviso di pericolo.
	Smaltimento.
	Non gettare la batteria nei rifiuti domestici.

⚠ PERICOLO

Rischio di esplosione!

- Utilizzare solo batterie con copertura dei poli. Sostituire la copertura poli in caso di perdita.

⚠ PERICOLO

Rischio di esplosione!

- Non depositare utensili o altri oggetti simili sulla batteria. Pericolo di corto circuito e di esplosione.

⚠ PERICOLO

Rischio di lesioni!

- Mai portare a contatto le ferite con il piombo. Dopo aver eseguito lavori sulla batteria, lavarsi sempre le mani.

⚠ **PERICOLO**

Pericolo di incendio e di esplosione.

- È vietato fumare e usare fiamme libere.
- Areare bene i locali in cui vengono caricate le batterie in quanto sussiste il pericolo di formazione di gas altamente esplosivi.

⚠ **PERICOLO**

Pericolo di ustioni chimiche!

- Sciacquare con abbondante acqua pulita eventuali schizzi di acido negli occhi o sulla cute.
- Quindi, contattare immediatamente un medico.
- Lavare i vestiti sporchi con acqua.

Montaggio e collegamento della batteria

L'apparecchio è dotato di serie di una batteria non richiedente manutenzione.



- 1 polo positivo
- 2 SCHEMA PNEUMATICO
- 3 polo negativo

- Appoggiare la batteria nell'apposito supporto.
- Avvitare i supporti sul fondo della batteria.
- Collegare il morsetto (cavo rosso) al polo positivo (+).
- Collegare il morsetto al polo negativo (-).
- Collocare i cappucci dei poli.
- Controllare i poli della batteria e i morsetti che siano abbastanza protetti da grasso specifico di protezione per i poli.

Verificare il livello del liquido della batteria e rabboccare (solo per batterie prive di manutenzione con tappi delle celle)

PRUDENZA

Rischio di danneggiamento!

- In caso di batterie ad acido controllare regolarmente il livello del liquido.
- Svitare tutti i tappi degli elementi della batteria.
- Estrarre da ogni cella un campione con il tester per acidi.
 - L'acido di una batteria completamente carica ha a 20 °C un peso specifico di 1,28 kg/l.
 - L'acido di una batteria parzialmente carica ha un peso specifico compreso tra 1,00 e 1,28 kg/l.
 - Il peso specifico dell'acido deve essere uguale in tutte le celle.
- Reintrodurre il campione di acido nella stessa cella.
- Se il livello negli elementi è troppo basso, aggiungere dell'acqua distillata fino alla tacca.
- Caricare la batteria.
- Avvitare i tappi degli elementi.

Carica della batteria

⚠ **PERICOLO**

Rischio di lesioni!

- Osservare le norme di sicurezza durante il maneggio con batterie. Osservare le istruzioni d'uso del produttore del caricabatterie.

⚠ **PERICOLO**

Rischio di danneggiamento!

- Caricare la batteria solo con apposito caricabatterie.

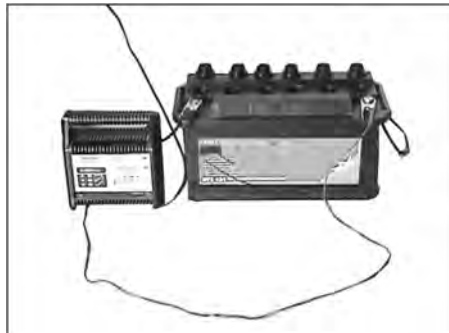

- Svitare tutti i tappi degli elementi della batteria.
(solo per batteria richiedente poca manutenzione)
- Collegare il polo positivo del caricabatterie al polo positivo della batteria.
- Collegare il polo negativo del caricabatterie al polo negativo della batteria.
- Inserire la spina e accendere il caricabatterie.
- Caricare la batteria con la corrente di carica minima possibile.
- Se la batteria è caricata, staccare dapprima il caricabatterie dalla rete e poi dalla batteria.
- Avvitare i tappi degli elementi.
(solo per batteria richiedente poca manutenzione)

Smontare la batteria

- Scollegare il morsetto sul polo negativo (-).
- Scollegare il morsetto sul polo positivo (+).
- Svitare i supporti sul fondo della batteria.
- Estrarre la batteria dal suo alloggiamento.
- Smaltire la batteria scarica in conformità alle disposizioni in vigore.

Verificare il livello del liquido del freno e rabboccare

⚠ **PERICOLO**

Rischio di lesioni!

- Infilare sempre la barra di sicurezza con il contenitore della spazzatura sollevato.
- Eseguire la protezione solo all'esterno della zona di pericolo.

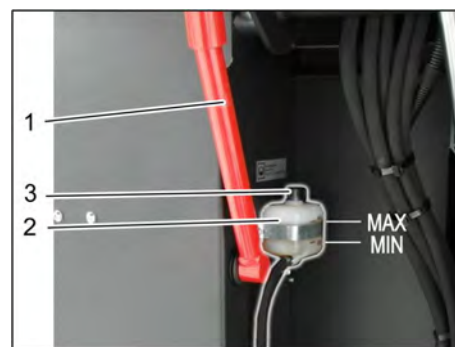

- 1 Supporto barra di sicurezza
 - 2 Contenitore del liquido del freno
 - 3 Coperchio di chiusura
- Alzare il contenitore spazzatura e bloccarlo con barra di sicurezza, vedi a tal proposito il capitolo „Svuotamento del contenitore di spazzatura“
 - Verificare se nel contenitore del liquido del freno vi è sufficiente liquido del freno.

Indicazione

Il livello di riempimento deve essere tra la marcatura MIN e MAX.

- All'occorrenza, rabboccare con del liquido del freno DOT disponibile in commercio.

Controllo e rabbocco dell'olio motore

⚠ **PERICOLO**

Pericolo di ustioni!

- Lasciare raffreddare il motore.
- Controllare il livello dell'olio motore non prima che siano passati 5 minuti dall'arresto del motore.



- 1 Coperchio di riempimento dell'olio (motore)
 - 2 Astina di livello dell'olio
- Estrarre l'astina di livello dell'olio.
 - Pulire l'astina di livello dell'olio e reinserirla.
 - Estrarre l'astina di livello dell'olio.
 - Rilevare il livello dell'olio.
 - Reinserire l'astina di livello dell'olio.

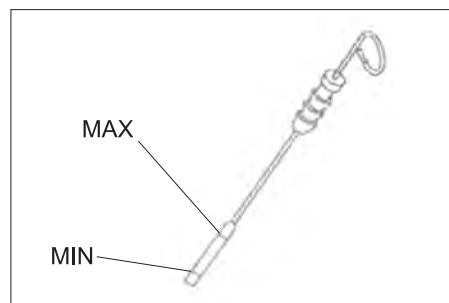

- Il livello dell'olio deve essere compreso fra le tacche "MIN" e "MAX".
- Se il livello dell'olio è al di sotto della tacca di MIN, aggiungere olio motore.

- Non riempire il motore al di sopra della tacca MAX.
- Svitare il coperchio di riempimento dell'olio.
- Riempire con olio motore. Per il tipo di olio vedi il capitolo Dati tecnici.
- Chiudere il coperchio di riempimento dell'olio.
- Attendere almeno 5 minuti.
- Controllare il livello dell'olio motore.

Sostituire l'olio motore e il filtro dell'olio motore

PRUDENZA

Pericolo di ustioni dovuto da olio motore scottante!

- Lasciare raffreddare il motore.
- Predisporre un contenitore di raccolta che possa contenere almeno 6 litri di olio motore.
- Lasciare raffreddare il motore.

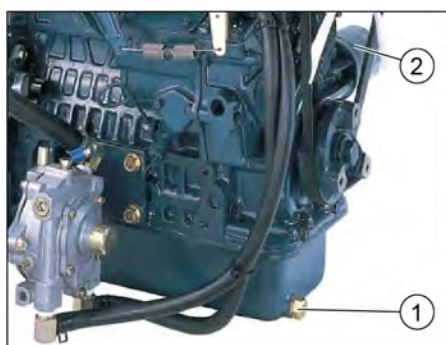

- 1 Vite di scarico dell'olio
 - 2 Filtro d'olio del motore
- Svitare il tappo di scarico dell'olio.
 - Svitare il coperchio di riempimento dell'olio.
 - Scaricare l'olio.
 - Svitare il filtro dell'olio.
 - Pulire l'alloggiamento e le superfici di tenuta.
 - Applicare olio alla guarnizione del nuovo filtro dell'olio prima di inserirlo.
 - Inserire il nuovo filtro dell'olio e serrarlo saldamente.
 - Avvitare il tappo di scarico dell'olio inclusa la nuova guarnizione. Coppia di serraggio: 25 Nm
 - Riempire con olio motore. Per il tipo di olio e la quantità di riempimento, vedi il capitolo Dati tecnici.
 - Chiudere il coperchio di riempimento dell'olio.
 - Fare funzionare il motore per circa 10 secondi.
 - Controllare il livello dell'olio motore.

Controllare il livello dell'olio idraulico e aggiungere olio idraulico

NOTA

Il contenitore del vano raccolta non deve essere sollevato.

- Aprire il cofano e fissarlo con i relativi supporti.



- 1 Finestra di controllo olio idraulico
 - 2 Serbatoio idraulico
 - 3 Tappo di chiusura, apertura di riempimento olio
 - 4 Supporti cofano
- Controllare il livello dell'olio idraulico dal vetro d'ispezione.
 - Il livello dell'olio deve essere compreso fra le tacche "MIN" e "MAX".
 - Se il livello dell'olio è al di sotto della tacca di MIN, aggiungere olio idraulico.
 - Svitare il coperchio di chiusura del foro di rabbocco dell'olio.
 - pulire l'area di introduzione.
 - Rabboccare con olio idraulico. Per il tipo di olio vedi il capitolo Dati tecnici.
 - Svitare il coperchio di chiusura del foro di rabbocco dell'olio.

Controllare l'impianto idraulico

NOTA

Fare eseguire la manutenzione dell'impianto idraulico solo dal servizio assistenza autorizzato Kärcher.

- Bloccare il freno di stazionamento.
- Avviare il motore.
- Controllare la tenuta dei tubi flessibili idraulici e dei collegamenti.

Verifica del livello refrigerante

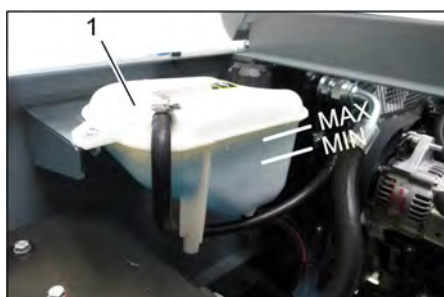

- 1 Contenitore di compensazione del refrigerante
- Verificare il livello a motore raffreddato.
 - Controllare il livello nel contenitore di compensazione del refrigerante. Il livello corretto del refrigerante deve essere tra MIN e MAX.

Controllare e pulire il radiatore acqua/radiatore olio.

⚠ PERICOLO

Pericolo di ustioni e di scottatura!

- Lasciare raffreddare il radiatore dell'acqua per almeno 20 minuti.
- Il livello dell'acqua di raffreddamento del radiatore acqua viene verificato sul serbatoio di compensazione del refrigerante. Vedi capitolo „Controllo del livello dell'acqua di raffreddamento“.

- Pulire le lamelle del radiatore. Eliminare lo sporco con una spazzola morbida, aria compressa oppure con acqua a pressione minima.
- Controllare la tenuta dei tubi flessibili del radiatore e dei collegamenti.
- Pulire la ventola.

Controllo del rullo spazzola

- Avviare il motore.
- Sollevare fino alla posizione finale il vano raccolta.
- Spegnerne il motore.
- Bloccare il freno di stazionamento.
- Impiegare la barra di sicurezza per lo scarico in altezza.
- Togliere eventuali nastri o spaghi dal rullo spazzola.
- Estrarre la barra di sicurezza.
- Avviare il motore.
- Abbassare fino alla posizione finale il vano raccolta.
- Spegnerne il motore.

Sostituzione del rullo spazzola



- 1 Interruttore a chiave
 - 2 Rivestimento laterale
- Alzare il contenitore della spazzatura e sostenerlo con la barra di sicurezza.
 - Aprire il rivestimento laterale con la chiave.



- 1 Staffa di sostegno
 - 2 Dado ad alette
 - 3 Guarnizione laterale
- Svitare i dadi ad alette.
 - Rimuovere la staffa di sostegno.
 - Ribaltare all'esterno la guarnizione laterale.
 - Svitare la vite di fissaggio alloggiamento rullo-spazzola e ribaltare all'esterno l'alloggio.
 - Estrarre il rullo spazzola.

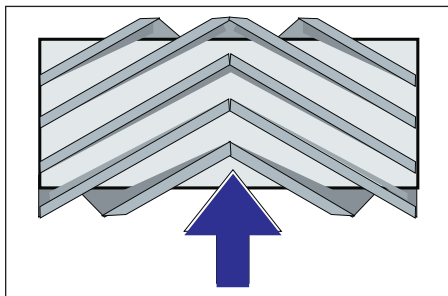

Posizione di montaggio del rullospazzola in senso di marcia (vista dall'alto)

Avviso: Al montaggio del nuovo rullospazzola, fare attenzione alla posizione delle setole.

→ Montare la nuova rullospazzola. Le scanalature del rullospazzola devono essere introdotte sulle camme del braccio oscillante contrapposto.

Avviso: Dopo il montaggio del nuovo rullo spazzola occorre regolare la simmetria delle spazzole.

Controllo e regolazione della simmetria del rullo spazzola

Nota: La simmetria spazzola è impostata da fabbrica a 80 mm, è possibile regolarmela continuamente quando il rullospazzola è consumato.



- Controllare la pressione delle ruote.
- Disattivare l'aspiratore-raccogliore.
- Portare la spazzatrice su un pavimento piano e liscio coperto visibilmente di polvere o gesso.
- Leva di comando del rullospazzola e spazzole laterali (1) indietro: Rullospazzola in funzione.
Leva di comando del rullospazzola (3) indietro: Il rullospazzola si abbassa.
- Lasciar in funzione il rullospazzola per circa 10 secondi.
- Leva di comando del rullospazzola e spazzole laterali (1) al centro.
Leva di comando del rullospazzola (3) in avanti: Il rullospazzola si solleva.
- Spostare il veicolo in retromarcia.
- Controllarne la simmetria.

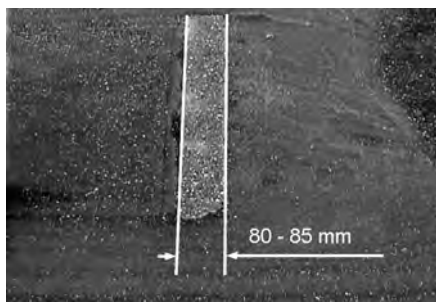

La simmetria delle spazzole deve formare un rettangolo uniforme largo 80-85 mm.

- Aprire e regolare la vite di arresto dell'aggiustamento all'usura (12). Arresto verso l'alto: specchio di spazzatura più sottile.
Arresto verso il basso: specchio di spazzatura più largo.
- Serrare di nuovo la vite di arresto.
- Verificare di nuovo come già descritto lo specchio di spazzatura del rullospazzola.

Controllo e regolazione della simmetria delle spazzole laterali

- Sollevare le spazzole laterali.
- Portare la spazzatrice su un pavimento piano e liscio coperto visibilmente di polvere o gesso.
- Abbassare le spazzole laterali con la leva di comando e lasciare in funzione per circa 10 secondi.
- Sollevare le spazzole laterali.
- Spostare il veicolo in retromarcia.
- Controllarne la simmetria.

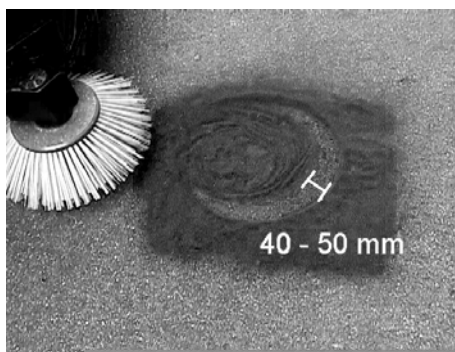

La larghezza della simmetria deve essere compresa tra 40-50 mm.

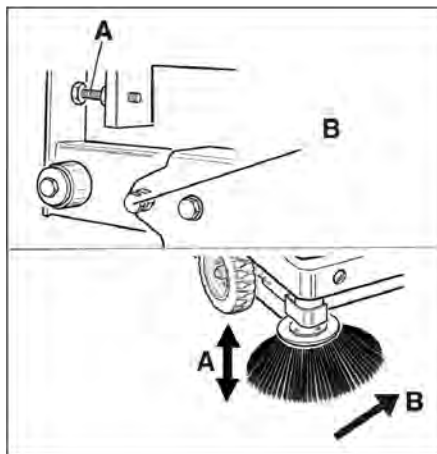

- Correggere la simmetria spazzola con le due viti di regolazione.
- Controllarne la simmetria.

Aggiustare le guarnizioni laterali

⚠ PERICOLO

Rischio di lesioni!

- Infilare sempre la barra di sicurezza con il contenitore della spazzatura sollevato.
- Eseguire la protezione solo all'esterno della zona di pericolo.
- Alzare il vano raccolta e bloccare con barra di sicurezza.
- Ribaltare in su la barra di sicurezza per lo scarico in altezza e infilarla nel supporto (bloccata).

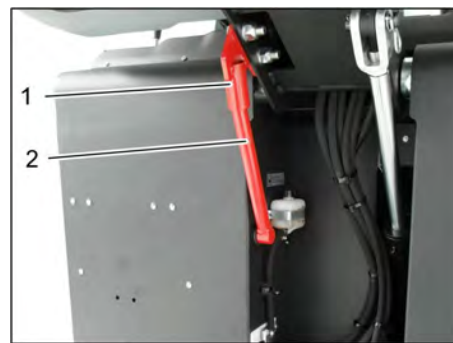

- 1 Supporto barra di sicurezza
 - 2 Barra di sicurezza
- Aprire il rivestimento laterale come descritto al capitolo „Sostituire il rullospazzola“.
 - Allentare 6 dadi ad alette sulla lamiera di sostegno laterale.
 - Allentare 3 dadi (AC 13) sulla lamiera di sostegno anteriore.
 - Premere la guarnizione laterale in basso (asola) fino ad avere una distanza di 1 - 3 mm dal pavimento.
 - Avvitare le lamiere di sostegno.
 - Ripetere la procedura sull'altro lato dell'apparecchio.

Pulire manualmente il filtro della polvere



- Attivare la pulizia del filtro manuale.

Controllo /sostituzione del filtro antipolvere

⚠ AVVERTIMENTO

Rischio di lesioni!

- Durante gli interventi sull'impianto filtrante indossare una mascherina antipolvere. Osservare le norme di sicurezza vigenti specifiche per polveri fini.
- Pulire il filtro polvere con il tasto prodotto per la pulizia del filtro.
- Svuotare il vano raccolta.



- 1 Dispositivo di blocco della copertura dell'apparecchio
 - 2 Cofano
 - 3 Coperchio del filtro
- Aprire il bloccaggio svitando a ciò svitare le viti ad alette.
 - Ribaltare il cofano in avanti.

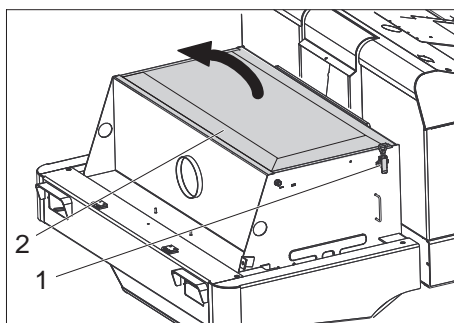

- 1 Chiusura, copertura filtro (2 chiusure)
 - 2 Coperchio del filtro
- ➔ Aprire la chiusura.
 - ➔ Aprire il coperchio del filtro.



- 1 Traverse
 - 2 Filtro della polvere
- ➔ Verificare il filtro antipolvere e se necessario pulirlo o sostituirlo.

Indicazione

La sostituzione del filtro antipolvere deve essere eseguita solo dal servizio di assistenza clienti della Kärcher.

- ➔ Posizionare la copertura del filtro e bloccarla.

Controllare e regolare la cinghia trapezoidale

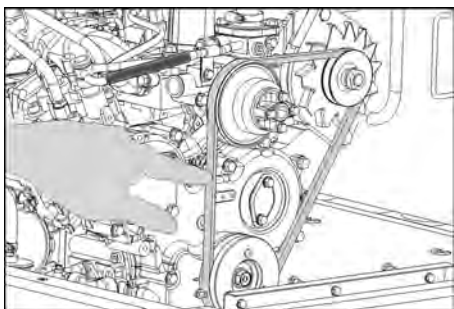

La cinghia trapezoidale deve allentarsi di circa 7-9 mm con una pressione di 10 kg.

- ➔ Lasciare regolare la tensione della cinghia trapezoidale dal servizio di assistenza autorizzato.

Controllo e cambio del filtro aria

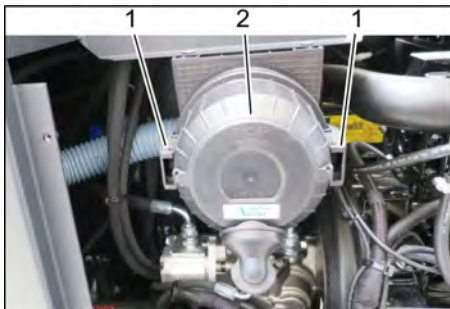

- 1 Chiusura
 - 2 Alloggiamento filtro aria
- ➔ Smontare il rivestimento laterale.
 - ➔ Rimuovere l'alloggiamento del filtro d'aria.
 - ➔ Sostituire l'insero filtrante dell'aria.
- Nota:** Posizione di montaggio con apertura di soffiaggio rivolta in basso (vedi Figura).

Pulitura del separatore centrifugo

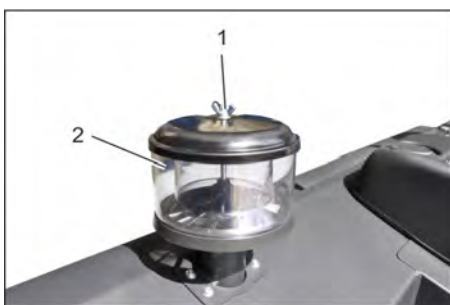

- 1 Dado ad alette
 - 2 Separatore centrifugo
- ➔ Svitare il dado ad alette del separatore centrifugo.
 - ➔ Pulire il separatore centrifugo.

Sostituzione dei fusibili



- 1 Dado zigrinato
 - 2 Coperchio della cassetta portafusibili
- ➔ Svitare i dadi zigrinati.
 - ➔ Aprire il coperchio della cassetta portafusibili.
 - ➔ Controllare i fusibili
 - ➔ Sostituire i fusibili difettosi.
- Avviso:** Utilizzare esclusivamente fusibili aventi lo stesso valore.

Nota: Il fusibile FU 01 si trova nel vano motore.

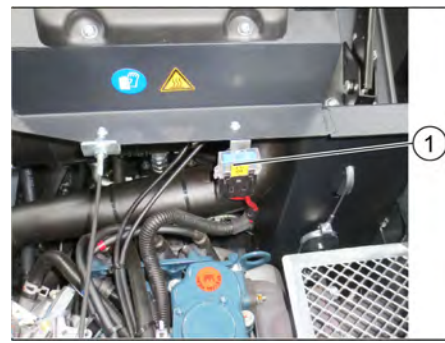

- 1 Fusibile CF 1 (fusibile principale)

FUSIBILE	DESCRIZIONE	VALORE
FU 01*	Fusibile principale	60 A
FU 02	Clacson Aspiratore-raccogliitore	20 A
FU 03	Display multifunzioni	3 A
FU 04	Proiettore rotante lampeggiante	5 A
FU 05	Unità di controllo motore	10 A
FU 06	Cabina conducente (opzione) Tergicristallo	10 A
FU 07	Indicatore di livello GPL	5 A
FU 08	Motorino d'avviamento	10 A
FU 09	Illuminazione sinistra	7,5 A
FU 10	Illuminazione destra	7,5 A
FU 11	Illuminazione area di lavoro	10 A
FU 12	Agitatore	25 A
FU 13	Valvola GPL Segnale di retromarcia	7,5 A

* Questi fusibili possono essere sostituiti soltanto dal servizio di assistenza clienti, poiché risulta necessaria una verifica di possibili errori dell'apparecchio.

Guida alla risoluzione dei guasti

Guasto	Rimedio
L'apparecchio non si accende	Sedersi sul sedile di guida. L'interruttore di contatto sedile si attiva.
	Per avviare il motore, è necessario premere il pedale del freno.
	Caricare o sostituire la batteria
	Bombola del gas vuota - sostituire la bombola del gas
	Valvola di prelievo gas chiusa - aprire la valvola ruotandola in senso antiorario.
	Valvola del gas ghiacciata - Osservare la descrizione per la sostituzione della bombola del gas.
	Informare il servizio assistenza clienti Kärcher.
Il motore gira in maniera irregolare	Pulire il filtro dell'aria o cambiare la cartuccia del filtro
	Controllare le condutture del carburante, gli attacchi e i collegamenti e se necessario, ripararli
	Controllare la posizione di montaggio della bombola del gas: Il collegamento, ovvero l'apertura dell'anello, deve essere rivolto verso il basso.
	Informare il servizio assistenza clienti Kärcher.
Motore surriscaldato	Rabboccare con refrigerante
	Sciacquare il radiatore
	Tendere la cinghia trapezoidale
	Informare il servizio assistenza clienti Kärcher.
Il motore è acceso, ma l'apparecchio avanza molto lentamente o non avanza	Sbloccare il freno di stazionamento
	Chiudere la corsa libera (posizione di marcia)
	Posizionare l'acceleratore completamente in avanti (alto numero di giri).
	Verificare se vi sono nastri e corde impigliati.
	Informare il servizio assistenza clienti Kärcher.
Fischi provenienti dal sistema idraulico	Rabboccare con liquido idraulico
	Informare il servizio assistenza clienti Kärcher.
Le spazzole non ruotano o ruotano solo lentamente	Posizionare l'acceleratore completamente in avanti (alto numero di giri).
	Verificare se vi sono nastri e corde impigliati.
	Informare il servizio assistenza clienti Kärcher.
Scarsa o nessuna forza aspirante nell'area delle spazzole	Controllare il filtro della polvere, pulirlo o sostituirlo.
	Informare il servizio assistenza clienti Kärcher.
L'apparecchio produce polvere	Aggiustare le guarnizioni laterali
	Accendere la ventola
	Controllare il filtro della polvere, pulirlo o sostituirlo.
	Sostituzione delle guarnizioni del filtro
	Aprire lo sportello del contenitore spazzatura.
	Informare il servizio assistenza clienti Kärcher.
L'unità spazzante non raccoglie lo sporco	Svuotare il vano raccolta
	Controllare il filtro della polvere, pulirlo o sostituirlo.
	Sostituzione del rullo spazzola
	Regolare la simmetria delle spazzole
	Sostituire le strisce di tenuta del cestello dello sporco.
	Risolvere il blocco del rullospazzola
	Aprire lo sportello del contenitore spazzatura.
Informare il servizio assistenza clienti Kärcher.	
Il vano raccolta non si solleva o non si abbassa	Posizionare l'acceleratore completamente in avanti (alto numero di giri).
	Rimuovere i supporti di sicurezza dal contenitore del materiale spazzato
	Informare il servizio assistenza clienti Kärcher.
Lo sportello del contenitore spazzatura non si apre	Informare il servizio assistenza clienti Kärcher.
Anomalie di funzionamento di parti ad azionamento idraulico	Informare il servizio assistenza clienti Kärcher.

Dati tecnici

		KM 120/250 R LPG Classic
Dati dell'apparecchio		
Velocità di marcia, avanti	km/h	9
Velocità di marcia, indietro	km/h	4
Pendenza massima superabile	%	18
Resa oraria senza scope laterali	m ² /h	8100
Resa oraria con spazzole laterali	m ² /h	10800
Larghezza di lavoro senza scope laterali	mm	900
Larghezza di lavoro con spazzole laterali	mm	1200
Grado di protezione, protezione contro la gocciolatura d'acqua	--	IPX 3
Durata d'impiego con bombola del gas piena	h	4
Motore		
Modello	--	Kubota WG 972 GL-E3
Tipo di costruzione	--	Motore a gas GPL a 3 cilindri con catalizzatore a 3 vie
Tipo di raffreddamento	--	Raffreddamento ad acqua
Senso di rotazione	--	In senso antiorario
Foro	mm	68
Corsa	mm	68
Cilindrata	cm ³	740
Quantità olio	l	3,25
Numero giri di esercizio	1/min	2500
Numero massimo di giri	1/min	2500
Numero di giri al minimo	1/min	1300
Potenza max.	kW/PS	12,7 / 17,0
Coppia massima a 2400 1/min	Nm	60
Filtro dell'olio	--	Cartuccia filtro
Filtro aria aspirata	--	Cartuccia filtro interno, cartuccia filtro esterno
Tipo di carburante	Gas liquidi (gas propellenti): Butano, propano o miscele di butano e propano	
Volume serbatoio	11 kg e/o 20 litri (bombola di ricambio)	
Impianto elettrico		
Batteria	V, Ah	12, 52
Generatore, corrente trifase	V, Watt	12, 150
Motorino d'avviamento	--	Avviamento elettrico
Impianto idraulico		
Quantità di olio in un impianto idraulico completo	l	26,5
Quantità di olio nel serbatoio idraulico	l	21,2
Tipi di olio		
Motore (oltre 25 °C)	--	SAE 30, SAE 10W-30, SAE 15W-40
Motore (da 0 a 25 °C)	--	SAE 20, SAE 10W-30, SAE 10W-40
Motore (inferiore a 0 °C)	--	SAE 10W, SAE 10W-30, SAE 10W-40
Impianto idraulico	--	HV 46
Vano raccolta		
Altezza max. di scarico	mm	1400
Capacità del vano raccolta	l	250
Rullospazzola		
Diametro rullo spazzola	mm	300
Larghezza rullo spazzola	mm	900
Numero di giri	1/min	350
Simmetria	mm	80
Spazzole laterali		
Diametro scope laterali	mm	600
Numero di giri (continuo)	1/min	0 - 60

		KM 120/250 R LPG Classic
Pneumatici a gomma piena		
Dimensioni anteriori	--	15-4.5x8
Dimensioni posteriori	--	15-4.5x8
Freno		
Ruote anteriori	--	meccanico
Ruota posteriore	--	idrostatico
Sistema di filtraggio e di aspirazione		
Tipo di costruzione	--	Filtro a tasca
Numero di giri	1/min	2800
Superficie filtrante del filtro per polveri fini	m ²	6,0
Depressione nominale sistema aspirante	mbar	15,5
Flusso volumetrico nominale sistema aspirante	m ³ /h	800
Agitatore	--	Motore elettrico
Condizioni ambientali		
Temperatura	°C	da -5 a +40
Umidità, non condensante	%	0 - 90
Valori rilevati secondo EN 60335-2-72		
Emissione sonora		
Pressione acustica L _{pA}	dB(A)	83
Dubbio K _{pA}	dB(A)	3
Pressione acustica L _{WA} + Dubbio K _{WA}	dB(A)	104
Vibrazioni meccaniche		
Valore di vibrazione mano-braccio	m/s ²	<2,5
Sedile	m/s ²	0,8
Dubbio K	m/s ²	0,1
Dimensioni e pesi		
Lunghezza x larghezza x Altezza	mm	2082x1250x1450
Raggio di inversione destro	mm	1350
Raggio di inversione sinistro	mm	1350
Peso a vuoto	kg	851
Peso totale consentito	kg	1300
Carico assiale anteriore consentito	kg	787
Carico assiale posteriore consentito	kg	513
Con riserva di modifiche tecniche!		

Dichiarazione di conformità UE

Con la presente si dichiara che la macchina qui di seguito indicata, in base alla sua concezione, al tipo di costruzione e nella versione da noi introdotta sul mercato, è conforme ai requisiti fondamentali di sicurezza e di sanità delle direttive UE. In caso di modifiche apportate alla macchina senza il nostro consenso, la presente dichiarazione perde ogni validità.

Prodotto: Spazzatrice aspirante uomo a bordo
Modello: KM 120/250 R LPG Classic
 1.186-001.0

Direttive UE pertinenti
 2006/42/CE (+2009/127/CE)
 2014/30/UE
 2000/14/CE

Norme armonizzate applicate
 EN 60335-1
 EN 60335-2-72
 EN 55012: 2007 + A1: 2009
 EN 61000-6-2: 2005
 EN 62233: 2008

Procedura di valutazione della conformità applicata

2000/14/CE: Allegato V

Livello di potenza sonora dB(A)

Misurato: 102
 Garantito: 104

I firmatari agiscono per incarico e con delega della direzione.

 H. Jenner

Chairman of the Board of Management

 S. Reiser

Director Regulatory Affairs & Certification

Responsabile della documentazione:
 S. Reiser

Alfred Kärcher SE & Co. KG
 Alfred-Kärcher-Straße 28-40
 71364 Winnenden (Germany)
 Tel.: +49 7195 14-0
 Fax: +49 7195 14-2212

Winnenden, 2018/09/01

Algemene aanwijzingen.	NL	1
Zorg voor het milieu.	NL	1
Garantie.	NL	1
Accessoires en reserveonderdelen.	NL	1
Symbolen in de gebruiksaanwijzing.	NL	1
Symbolen op het apparaat.	NL	1
Reglementair gebruik.	NL	2
Voorzienbaar verkeerd gebruik.	NL	2
Geschikte ondergronden.	NL	2
Veiligheidsinstructies.	NL	2
Veiligheidsinstructies voor de bediening.	NL	2
Veiligheidsinstructies voor de rijmodus.	NL	2
Veiligheidstechnische richtlijnen voor vloeibaar gasmotorvoertuigen.	NL	2
Apparaten met verbrandingsmotor.	NL	3
Apparaten met hoge afvoer.	NL	4
Apparaten met bestuurdersbeschermingsdak.	NL	4
Veiligheidsinstructies over het transport van het apparaat.	NL	4
Veiligheidsinstructies over verzorging en onderhoud.	NL	4
Functie.	NL	4
Instructies inzake uitladen.	NL	4
Elementen voor de bediening en de functies.	NL	5
Afbeelding veegmachine.	NL	5
Bedieningsveld.	NL	5
Pedalen.	NL	5
Controlelampjes en display.	NL	6
Voor de inbedrijfstelling.	NL	6
Parkeerrem vergrendelen/loszetten.	NL	6
Veegmachine zonder zelfaandrijving bewegen.	NL	6
Inbedrijfstelling.	NL	6
Algemene aanwijzingen.	NL	6
Gasfles monteren/vervangen.	NL	6
Controle- en onderhoudswerkzaamheden.	NL	7
Werking.	NL	7
Chauffeursstoel instellen.	NL	7
Gastoevoer openen.	NL	7
Apparaat starten.	NL	7
Apparaat verrijden.	NL	7
Veegbedrijf.	NL	7
Veeggoedcontainer leegmaken.	NL	8
Apparaat uitschakelen.	NL	8
Transport.	NL	8
Opslag/stillegging.	NL	8
Onderhoud.	NL	9
Algemene aanwijzingen.	NL	9
Reiniging.	NL	9
Onderhoudsintervallen.	NL	9
Onderhoudswerkzaamheden.	NL	9
Hulp bij storingen.	NL	14
Technische gegevens.	NL	15
EU-conformiteitsverklaring.	NL	16

 Lees vóór het eerste gebruik van uw apparaat deze originele gebruiksaanwijzing, ga navenant te werk en bewaar hem voor later gebruik of voor een latere eigenaar.

Algemene aanwijzingen

Als u bij het uitpakken transportschade constateert, neem dan contact op met uw distributeur.

- De op het apparaat aangebrachte waarschuwings- en aanwijzingsborden geven aanwijzingen voor gebruik zonder gevaar.
- Naast de aanwijzingen in de gebruiksaanwijzingen moeten de algemene veiligheidsvoorschriften en voorschriften ter vermindering van ongevallen van de wetgever in acht genomen worden.

Zorg voor het milieu

	Het verpakkingsmateriaal is herbruikbaar. Deponeer het verpakkingsmateriaal niet bij het huishoudelijk afval, maar bied het aan voor hergebruik.
	Onbruikbaar geworden apparaten bevatten waardevolle materialen die geschikt zijn voor recycling. Lever ze daarom in voor hergebruik. Verwijder afgedankte apparaten daarom via daarvoor geëigende verzamelsystemen.
Zorg ervoor dat vloeistoffen zoals motorolie, hydraulische olie, remvloeistof, diesel of koelmiddel niet in de boden terecht komen. Bescherm het milieu en verwijder de vloeistoffen op milieuvriendelijke wijze.	

Aanwijzingen betreffende de inhoudsstoffen (REACH)
Huidige informatie over de inhoudsstoffen vindt u onder:
www.kaercher.com/REACH

Garantie

In ieder land zijn de door ons bevoegde verkoopkantoor uitgegeven garantiebepalingen van toepassing. Eventuele storingen aan het apparaat verhelpen wij zonder kosten binnen de garantietermijn, mits een materiaal of fabrieksfout de oorzaak van deze storing is. Neem bij klachten binnen de garantietermijn contact op met uw leverancier of de dichtstbijzijnde klantenservicewerkplaats en neem uw aankoopbewijs mee.

Accessoires en reserveonderdelen

GEVAAR
Om risico's te vermijden, mogen reparaties en het vervangen van onderdelen aan het apparaat alleen worden uitgevoerd door een erkende klantendienst.

- Er mogen alleen toebehoren en onderdelen gebruikt worden, die door de fabrikant zijn goedgekeurd. Origineel toebehoren en originele onderdelen staan er borg voor dat het apparaat veilig en storingsvrij gebruikt kan worden.
- Verdere informatie over reserveonderdelen vindt u op www.kaercher.com bij Service.

Symbolen in de gebruiksaanwijzing

GEVAAR
Waarschuwt voor een direct dreigend gevaar, dat tot ernstige lichamelijke letsels of de dood leidt.

WAARSCHUWING
Waarschuwt voor een mogelijk gevaarlijke situatie, die tot ernstige lichamelijke letsels of de dood zou kunnen leiden.

VOORZICHTIG
Verwijzing naar een mogelijk gevaarlijke situatie, die tot lichte letsels of materiële schade kan leiden.

LET OP
Verwijzing naar een mogelijke gevaarlijke situatie die tot materiele schade kan leiden.

Symbolen op het apparaat

	Verbrandingsgevaar door hete oppervlakken! Laat de uitlaatinstallatie voldoende afkoelen voordat u aan het apparaat begint te werken.
	Werkzaamheden aan het apparaat altijd met geschikte handschoenen uitvoeren.
	Knelgevaar door vastklemmen tussen bewegende voertuigonderdelen
	Verwondingsgevaar door bewegende onderdelen. Niet erin grijpen.
	Brandgevaar! Geen brandende of glimmende voorwerpen opzuigen.
	Kettingopname / kraanpunt
	Opnamepunt voor krik
	Maximale helling van de ondergrond bij ritten met opgetild veeggoedreservoir.
	In de rijrichting mag u slechts stijgingen tot 18% nemen.
	Inbouwpositie van de gasfles in acht nemen! Aansluiting c.q. ringopening moet naar beneden wijzen.

Reglementair gebruik

Gebruik deze veegmachine uitsluitend volgens de gegevens in deze gebruiksaanwijzing.

- Deze veegmachine is bestemd voor het vegen van vervuilde oppervlakken buiten.
- Het apparaat is niet toegestaan voor het openbare verkeer op de weg.
- Ieder daarboven uitgaand gebruik geldt als niet volgens de voorschriften. Voor hieruit resulterende schade is de fabrikant niet aansprakelijk, het risico hiervoor draagt alleen de gebruiker.
- **(gasmotor)**
Het apparaat mag in gesloten ruimtes met voldoende ventilatie worden gebruikt.
(alleen geldig voor Duitsland)
In Duitsland is het verboden om het apparaat met gasmotor in gesloten ruimtes te gebruiken.
- Het bewaren van gasflessen en apparaat is enkel op de grond toegestaan.
- Er mogen aan het apparaat geen wijzigingen worden aangebracht.
- Het apparaat is alleen geschikt voor het/de in de gebruiksaanwijzing genoemde wegdek/ondergrond.
- Er mag alleen gereden worden op de door de ondernemer of diens gemachtigde voor het machinegebruik vrijgegeven oppervlakken.
- Over het algemeen geldt: Licht ontvlambare stoffen uit de buurt van het apparaat houden (explosie-/brandgevaar).

Voorzienbaar verkeerd gebruik

- Nooit explosieve vloeistoffen, brandbare gassen of onverdunde zuren en oplosmiddelen opvegen/opzuigen! Daartoe behoren benzine, verfverdunder of stookolie die door verwerveling met de zuigluft explosieve dampen of mengsels kunnen vormen, verder aceton, onverdunde zuren en oplosmiddelen omdat zij op het apparaat gebruikte materialen aantasten.
- Nooit reactieve metaalstoffen (bijv. aluminium, magnesium, zink) opvegen/opzuigen, ze vormen in verbinding met sterk alkalische of zure reinigingsmiddelen explosieve gassen.
- Het apparaat is niet geschikt voor het opvegen van stoffen die schadelijk zijn voor de gezondheid.
- Geen brandbare of glimmende voorwerpen opvegen/opzuigen.
- Het verblijf in de gevarezone is verboden. Niet gebruiken in ruimtes met ontploffingsgevaar.
- Het meenemen van begeleidende personen is niet toegestaan.
- Het is niet toegestaan om met dit apparaat voorwerpen te verschuiven of te transporteren.

Geschikte ondergronden

- Asfalt
- Industriefloer
- Estrik
- Beton
- Klinkers

Veiligheidsinstructies

Veiligheidsinstructies voor de bediening

- ➔ (Alleen geldig voor Finland) Als het apparaat een pvc-slangleiding heeft, mag het apparaat niet bij lage omgevingstemperaturen (onder 0 °C) worden gebruikt. Neem bij vragen over uw apparaat contact op met Kärcher.
- ➔ Het apparaat met de werkinstallaties moet voor gebruik gecontroleerd worden op deugdelijkheid en bedrijfsveiligheid. Indien zij niet in goede staat verkeren, mag u de apparatuur niet gebruiken.
- ➔ Bij gebruik van het apparaat in gevaarlijke omgevingen (bijvoorbeeld tankstations) moeten de overeenkomstige veiligheidsvoorschriften in acht genomen worden. Niet gebruiken in ruimtes met ontploffingsgevaar.
- ⚠ **GEVAAR**
Verwondingsgevaar!
➔ Gebruik het apparaat niet zonder bescherming tegen vallende voorwerpen in bereiken waar de mogelijkheid bestaat dat de bediener wordt geraakt door vallende voorwerpen.
- ➔ Degene die het apparaat bedient dient het te gebruiken volgens de voorschriften. Deze dient rekening te houden met de plaatselijke omstandigheden en bij het werken met het apparaat te letten op derden, speciaal op kinderen.
- ➔ De voor motorrijtuigen voorgeschreven maatregelen, regels en verordeningen dienen altijd te worden opgevolgd.
- ➔ Voor de aanvang van de werkzaamheden moet de bediener zich ervan vergewissen dat alle veiligheidsinrichtingen volgens de voorschriften zijn aangebracht en functioneren.
- ➔ De bediener van het apparaat is verantwoordelijk voor ongevallen met andere personen of hun eigendom.
- ➔ Erop letten dat de bediener nauw aansluitende kledij draagt. Stevig schoeisel dragen en losse kledij vermijden.
- ➔ Voor het starten de onmiddellijke omgeving van het apparaat controleren (bv. kinderen). Letten op voldoende zichtbaarheid!
- ➔ Het apparaat mag nooit onbeheerd worden achtergelaten zolang de motor nog draait. De bediener mag het apparaat pas verlaten, als de motor is uitgezet, het apparaat tegen onbedoelde bewegingen is beveiligd en de contactsleutel uit het contact is gehaald.
- ➔ Om onbevoegd gebruik van het apparaat te voorkomen, dient men de contactsleutel te verwijderen.

- ➔ Het apparaat mag alleen door personen worden gebruikt die voor de omgang ermee zijn opgeleid of hun vaardigheden in het bedienen hebben aangetoond en uitdrukkelijk de opdracht hebben gekregen voor het gebruik.
- ➔ Dit apparaat is niet ervoor gedacht, door personen (inclusieve kinderen) met beperkte fysieke, sensorische of geestelijke mogelijkheden of door gebrek aan ervaring en/of door gebrek aan kennis te worden benut, tenzij deze personen door personen worden geobserveerd die voor hun veiligheid verantwoordelijk zijn of door deze hun instructies hebben verkregen, hoe het apparaat dient te worden gebruikt.
- ➔ Over kinderen dient toezicht te worden gehouden, om te waarborgen dat ze niet met het apparaat spelen.

VOORZICHTIG

Beschadigingsgevaar! Geen banden, snoeren of draden opvegen aangezien die zich rond de keerrol kunnen wikkelen.

Veiligheidsinstructies voor de rijmodus

⚠ GEVAAR

Verwondingsgevaar! Draagkracht van de ondergrond vóór het rijden controleren.

⚠ GEVAAR

Ongevalgevaar, verwondingsgevaar!

- ➔ De rijnsnelheid moet aan de omstandigheden van dat moment aangepast worden.

Kantelgevaar bij de sterke hellingen.

- ➔ In de rijrichting mag u slechts stijgingen tot 18% nemen.

Kantelgevaar bij onstabiele ondergrond.

- ➔ Het apparaat uitsluitend op bevestigde ondergrond bewegen.

Kantelgevaar bij de zijwaartse hellingen.

- ➔ Dwars op de rijrichting alleen hellingen tot maximaal 10% berijden.

Veiligheidstechnische richtlijnen voor vloeibaar gas-motorvoertuigen

Hauptverband der gewerblichen Berufsgenossenschaften e.V. (HVBG, Hoofdverband van de industriële beroepsgenootschappen, zorgt voor werknemersbescherming). Vloeibare gassen (drijfgassen) zijn butaan en propaan of butaan/propaanmengsels. Ze worden in speciale flessen geleverd. De bedrijfsdruk van deze gassen is afhankelijk van de buitentemperatuur.

⚠ Gevaar

Explosiegevaar! Vloeibaar gas niet als benzine behandelen. Benzine verdampt langzaam, vloeibaar gas gaat direct over in een gas. Het gevaar dat de ruimte zich met gas vult en dit ontvlamt is dus bij vloeibaar gas groter dan bij benzine.

⚠ Gevaar

Verwondingsgevaar! Alleen gasflessen gevuld met drijfgas volgens DIN 51622 van kwaliteit A of B, al naar gelang de omgevingstemperatuur gebruiken.

VOORZICHTIG

Huishoudelijk gas is per definitie verboden. Toegelaten zijn voor de gasmotor vloeibare gasmengsels van propaan/butaan waarvan de mengverhouding tussen 90/10 tot 30/70 ligt. Vanwege het betere gedrag bij een koude start, dient bij buitentemperaturen onder 0 °C (32 °F) bij voorkeur vloeibaar gas met een hoge propaanverhouding te worden gebruikt, omdat dit al bij lage temperaturen verdampt.

Verplichtingen van de bedrijfsleiding en de werknemers

- Alle personen die vloeibaar gas hantieren, zijn verplicht, kennis te nemen van de informatie over de eigenschappen van vloeibare gassen, om een veilige bedrijfsvoering te kunnen garanderen. Deze publicatie dient steeds bij de veegmachine aanwezig te zijn.

Onderhoud door vakkundige personen

- Drijfgasinstallaties dienen regelmatig, tenminste één keer per jaar, door een vakkundig persoon op werking en dichtheid gecontroleerd te worden (volgens BGG 936).
- De controle dient schriftelijk te worden vastgelegd. Aan de controle liggen de § 33 en § 37 UVV "Verwendung von Flüssiggas" (gebruik van vloeibaar gas, BGV D34) ten grondslag.
- Als algemene voorschriften gelden de richtlijnen van de Duitse Verkeersminister voor de controle van voertuigen waarvan de motoren op vloeibare gassen lopen.

Inbedrijfstelling/gebruik

- Het gas mag steeds maar uit één fles tegelijk worden getapt. Wordt het gas uit meerdere flessen tegelijk gehaald, kan het gebeuren dat het vloeibare gas uit een fles in een andere loopt. Daardoor zou de overvolle fles na het sluiten van het ventiel (zie B. 1 van deze richtlijnen) blootstaan aan een ontoelaatbare drukstijging.
- Bij de inbouw van de volledig gevulde fles moet de inbouwpositie van de gasaansluiting in acht worden genomen, meer informatie vindt u in het hoofdstuk "Gasfles inbouwen".

Het wisselen van gasfles dient zorgvuldig te geschieden. Bij het in- en uitbouwen moet de gasuitgangsnippel van het flesventiel door een met een sleutel vast aangedraaide afsluitmoer zijn afgedicht.

- Ondichte gasflessen mogen niet meer worden gebruikt. Ze dienen met inachtneming van alle voorzorgsmaatregelen direct in de open lucht door afblazen te worden leeggemaakt en dan als on dicht te worden gekenmerkt. Bij het afleveren of ophalen van beschadigde flessen dient de uitlener of diens representant (tankbediende bijv.) direct schriftelijk van de bewuste schade op de hoogte te worden gebracht.
- Voordat de gasfles wordt aangesloten, dient de aansluitnippel op deugdelijkheid gecontroleerd te worden.

- Na het aansluiten van de fles moet deze met schuimvormende middelen op dichtheid gecontroleerd worden.
- De ventielen dienen langzaam te worden geopend. Het openen en sluiten mag niet met behulp van slag gereedschap plaatsvinden.
- Brand met vloeibaar gas enkel blussen vanop een veilige afstand en met voldoende dekking.
 - uitsluitend met droog koolzuur of met koolzuurgas blussen.
 - voor de koeling van het gasreservoir overvloedig water gebruiken.
- De gehele vloeibaar-gas-installatie dient voortdurend op bedrijfsveiligheid en in het bijzonder op dichtheid gecontroleerd te worden. Het gebruik van het voertuig met een ondichte gasinstallatie is verboden.
- Voor het losmaken van de buis- c.q. slangverbinding dient het flesventiel te worden gesloten. De aansluitmoer aan de fles komt langzaam en eerst maar weinig los, omdat anders het gas dat zich nog in de leiding bevindt en onder druk staat spontaan zou uittreden.
- Als het gas uit een grote container wordt getankt, dan dienen de eenduidige voorschriften bij de betreffende groothandel in vloeibaar gas te worden opgevaagd.

⚠ Gevaar

Verwondingsgevaar!

- *Vloeibaar gas in vloeibare vorm geeft wonden door bevriezing op de blote huid.*
- *Na de demontage moet de sluitmoer vast op de aansluit-schroefdraad van de fles worden geschroefd.*
- *Om de dichtheid te controleren dienen zeepwater, Nekal-oplossing of een ander schuimend middel te worden gebruikt. Het aflichten van de vloeibaar-gasinstallatie met een open vlam is verboden.*
- *Bij het wisselen van losse installatie-onderdelen dienen de inbouw-voorschriften van de fabrikant in acht te worden genomen. Daarbij dienen fles- en hoofdafsluitventielen te worden gesloten.*
- *Er dient voortdurend toezicht te worden gehouden op de toestand van de elektrische installatie van de vloeibaar-gasvoertuigen. Vonken kunnen bij lekkages van de gasvoerende installatie-onderdelen explosies veroorzaken.*
- *Wanneer een vloeibaar-gasvoertuig langere tijd heeft stilgestaan, dient de garage voor de inbedrijfstelling van het voertuig of van de bijbehorende elektrische installatie grondig geventileerd te worden.*
- *Ongevallen in verband met gasflessen of met de vloeibaargas-installatie dienen direct aan de „Berufsgenossenschaft“ (arbo-dienst) of het bevoegde „Gewerbeaufsichtsamt“ (branche-inspectie) te worden gemeld. Beschadigde onderdelen dienen tot aan het einde van het onderzoek te worden bewaard.*

In de garages en opslagruimtes en de reparatie-werkplaatsen

- De opslag van drijfgas- c.q. vloeibaar-gasflessen dient volgens de Voorschriften TRF 1996 (Technische regels vloeibaargas, zie DA bij de BGV D34, Bijlage 4) te worden uitgevoerd.
- Gasflessen dienen stand te worden bewaard. Open vuur en roken zijn bij de opslag van containers en tijdens de reparatie niet toegestaan. In de open lucht opgeslagen flessen dienen tegen onbevoegde toegang te zijn beveiligd. Lege flessen dienen te allen tijde zijn dichtgedraaid.
- De fles- en hoofdafsluitventielen dienen direct na het in de garage zetten van het motorrijtuig te worden dichtgedraaid.
- Voor de ligging en uitvoering van de garages voor vloeibaargas-voertuigen gelden de bepalingen van de Reichsgaragenordnung (rijksgarageverordening) en de betreffende Landes-Bauordnung (provinciale bouwverordening).
- De gasflessen dienen in speciale, van de garages gescheiden ruimtes te worden opgeslagen (zie DA bij de BGV D34, bijlage 2).
- De in de ruimtes gebruikte elektrische looplampen dienen van een gesloten, afgedichte overstolp en van een sterke veiligheidskooi te zijn voorzien.
- Bij werkzaamheden reparatiewerkplaatsen dienen de fles- en hoofdafsluitventielen te worden gesloten en de drijfgasflessen tegen overmatige warmte te worden afgeschermd.
- Voor werkpausen en voor beëindiging van de werkzaamheden dient een verantwoordelijke te controleren of alle ventielen, en vooral flesventielen, zijn gesloten. Werkzaamheden met vuur, in het bijzonder las- en snijwerkzaamheden, mogen niet in de buurt van drijfgasflessen worden uitgevoerd. Drijfgasflessen mogen niet in de werkplaatsen worden opgeslagen, ook niet wanneer ze leeg zijn.
- De garages, opslagruimtes en werkplaatsen dienen goed geventileerd te zijn. Let er hierbij op, dat vloeibare gassen zwaarder zijn dan lucht. Ze concentreren zich op de vloer, in werkputten en andere verlaagde plaatsen in de vloer en kunnen hier voor explosieve gaslucht-mengsels zorgen.

Apparaten met verbrandingsmotor

➔ Het apparaat niet boven 1200 m hoogte gebruiken.

⚠ GEVAAR

Vergiftigingsgevaar!

➔ (gasmotor)

Het apparaat mag in gesloten ruimtes met voldoende ventilatie worden gebruikt.

(alleen geldig voor Duitsland)

In Duitsland is het verboden om het apparaat met gasmotor in gesloten ruimtes te gebruiken.

- Uitlaatgassen zijn schadelijk voor de gezondheid, ze mogen niet worden ingeademd.

⚠ GEVAAR

Verwondingsgevaar!

- De uitlaatopening van de verbrandingsmotor mag niet afgesloten worden.
- De motor heeft ca. 3 seconden naloop nodig na het uitzetten. Tijdens deze periode absoluut uit de buurt blijven van het aandrijfbereik.

⚠ GEVAAR

Verbrandingsgevaar!

- Raak een hete verbrandingsmotor niet aan!
- Laat het voertuig afkoelen vooraleer de bekledingen worden weggenomen.
- Buig niet over / grijp niet in de uitlaatopening.

Apparaten met hoge afvoer

⚠ GEVAAR

Verwondingsgevaar!

- Til het vuilreservoir bij werkzaamheden aan de hoge afvoer volledig op en beveilig het.
- Voer de beveiliging enkel uit buiten de gevarenzone.

Apparaten met bestuurdersbeschermingsdak

OPMERKING

Het bestuurdersbeschermingsdak (optioneel) biedt bescherming tegen grote, vallende delen. Het biedt echter geen kantelbescherming!

- Beschermdak dagelijks op beschadiging controleren.
- Bij beschadiging van het beschermdak, ook van afzonderlijke elementen, dient het complete beschermdak te worden vervangen.
- Het is niet toegestaan het beschermdak te wijzigen of andere dan de door Kärcher goedgekeurde elementen, onderdelen en bouwgroepen aan te brengen. Dit kan onder omstandigheden nadelige gevolgen hebben voor de werking van het beschermdak.

Veiligheidsinstructies over het transport van het apparaat

- Neem het leeggewicht (transportgewicht) van het apparaat bij het transporteren op aanhangwagens of voertuigen in acht.
- Klem voor het transport van het apparaat de batterij af en zet het apparaat veilig vast.

Veiligheidsinstructies over verzorging en onderhoud

- Voor reinigings- en onderhoudswerkzaamheden van het apparaat, het vervangen van onderdelen of het ombouwen voor een andere functie dient het apparaat te worden uitgeschakeld en de contactsleutel te worden verwijderd.
- Bij werkzaamheden aan de elektrische installatie moet de batterij afgeklemd worden.

Maak hiervoor eerst de minpool los en dan de pluspool.

De her aansluiting vindt plaats in omgekeerde volgorde. Eerst de pluspool, dan de minpool aansluiten.

- Het schoonmaken van het apparaat mag niet met een waterslang of hogedrukstraal gebeuren (gevaar van kortsluiting of andere schade).
- Reparaties mogen uitsluitend door goedgekeurde klantenservicewerkplaatsen of door vaklui voor dit gebied worden uitgevoerd die met de betreffende veiligheidsvoorschriften vertrouwd zijn.
- Veiligheidscontrole volgens de plaatselijk geldige voorschriften voor van plaats veranderlijke, industrieel benutte apparaten opvolgen.
- Werkzaamheden aan het apparaat altijd met geschikte handschoenen uitvoeren.

Functie

De veegmachine werkt volgens het veegschoepprincipe.

- De roterende keerrol transporteert het vuil direct naar het veeggoedreservoir.
- De zijbezem reinigt hoeken en kanten van het veegoppervlak en transporteert het vuil in de baan van de keerrol.
- Het fijne stof wordt via de stoffilter door de zuigturbine weggezogen.

Instructies inzake uitladen

⚠ GEVAAR

Verwondings- en beschadigingsgevaar!

- Gewicht van het apparaat bij het verladen in acht nemen!
- Gebruik geen vorkheftruck, het apparaat zou beschadigd kunnen worden.

Leeggewicht (transportgewicht)	851 kg*
--------------------------------	---------

* Indien aanbouwsets gemonteerd zijn, is dat gewicht overeenkomstig hoger.

- Bij het verladen van het apparaat moet een geschikt platform of een kraan gebruikt worden!
- Bij het gebruik van een losplank moet het volgende in acht genomen worden: Bodemvrijheid 70mm.
- Wanneer het apparaat op een pallet geleverd wordt, moet met de meegeleverde planken een platform gebouwd worden.

De handleiding daarvoor vindt u op pagina 2 (binnenkant omslagpagina).

Belangrijke instructie: Elke plank moet telkens met 2 schroeven vastgeschroefd worden.

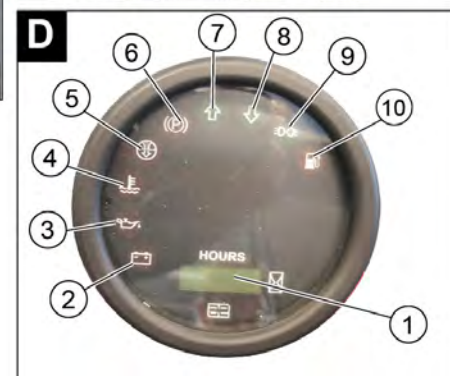
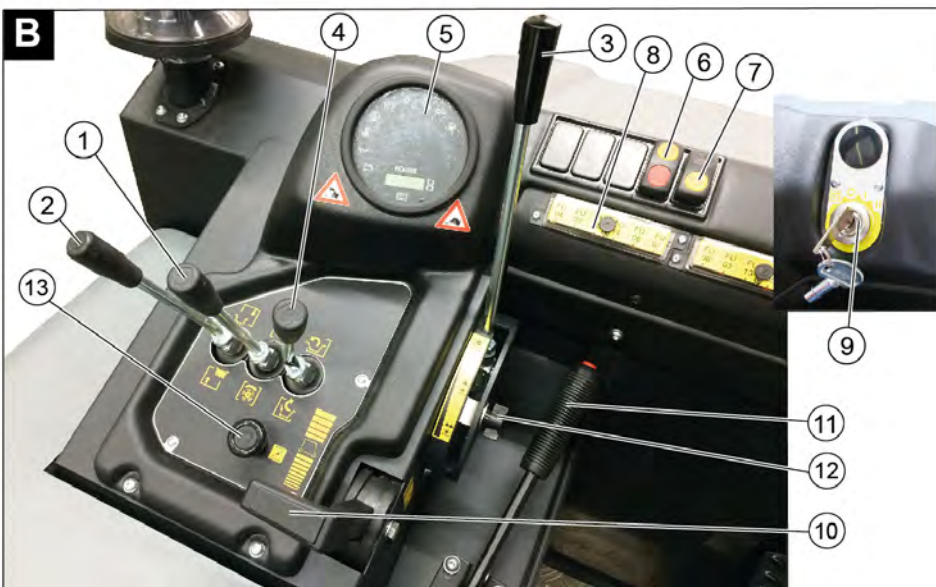
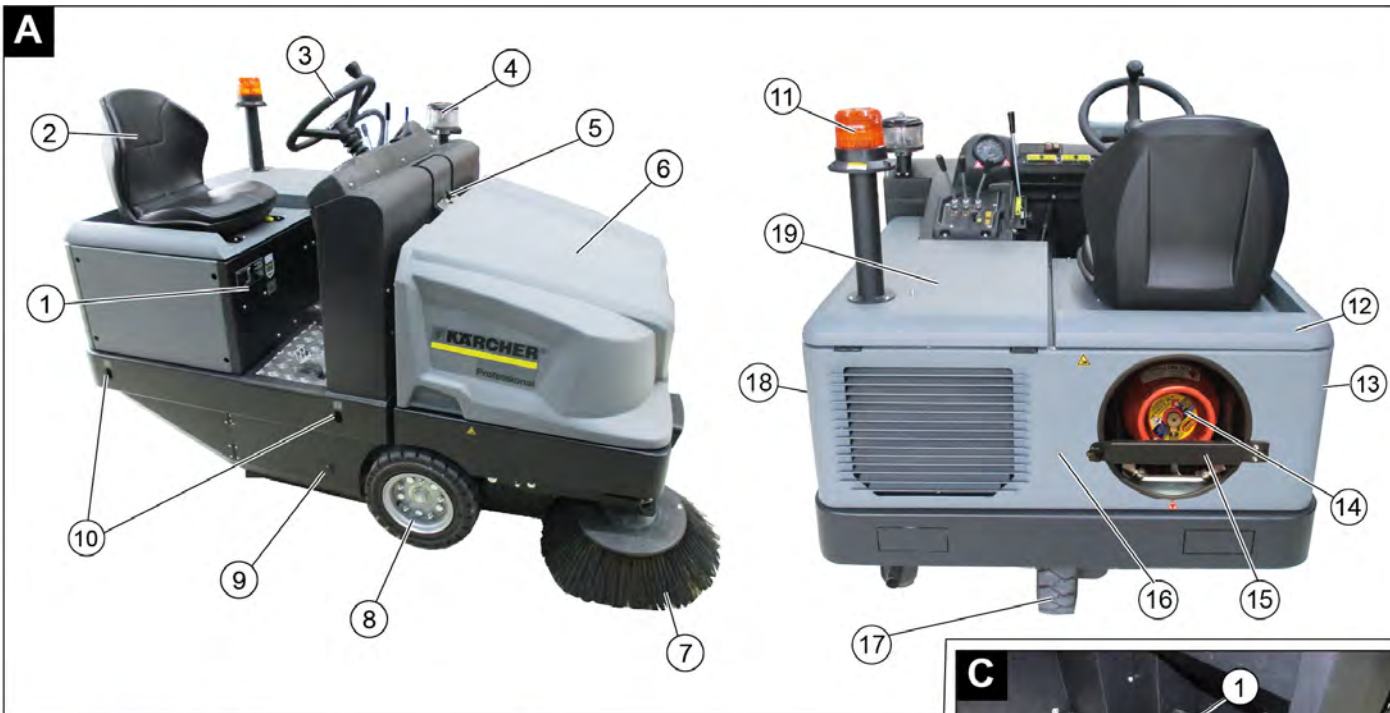

Afbeelding veegmachine

Afbeelding A

- 1 Typeplaatje
- 2 Stoel (met zitcontactschakelaar)
- 3 Stuurwiel
- 4 Centrifugaalseparator
- 5 Vergrendeling apparaatkap
- 6 Apparaatkap
- 7 Zijbezem, rechts
- 8 Voorwiel
- 9 Toegang keerrrol
- 10 Vastsjorpunt
- 11 Zwaailicht
- 12 Apparaatkap rechts
- 13 Afdekking, rechts
- 14 Gasfles
- 15 Veiligheidsstang
- 16 Achterwandbekleding
- 17 Achterwiel
- 18 Afdekking, links
- 19 Kap links (motorkap)

Bedieningsveld

Afbeelding B

- 1 Bedieningshendel veegwals en zijbezem
Hendel naar voren: veegwals aan en zijbezem neerlaten en aan.
Hendel naar achteren: veegwals aan
- 2 Bedieningshefboom vuilreservoir
Veeggoedcontainer omhoog/omlaag brengen
- 3 Bedieningshendel veegwals
Veegwals optillen/neerlaten
- 4 Bedieningshefboom reservoirdeksel
Reservoirklep openen / sluiten
- 5 Controlelampjes en display
- 6 Schakelaar blazer en filterreiniging
Stand centraal: filterreiniging en blazer uit
Stand voor: Blazer aan
Stand achter: Filterreiniging aan en blazer uit
- 7 Schakelaar claxon

8 Zekeringen

9 Contactslot

Stand 0: Motor uitschakelen

Stand 1: Ontsteking aan

Stand 2: Motor starten

10 Gashefboom

Regeling motortoerental

11 Parkeerrem

12 Slijtagebijstelling/veegspiegelinstelling
veegwals

13 Choke

Pedalen

Afbeelding C

1 Rempedaal

2 Rijpedaal "vooruit"

3 Rijpedaal "achteruit"

Controlelampjes en display

Afbeelding

- 1 Bedrijfsurenteller
- 2 Waarschuingslampje laden
- 3 Waarschuingslampje oliedruk
- 4 Waarschuingslampje koelwatertemperatuur
- 5 Aangezogen motorlucht
- 6 Waarschuingslampje parkeerrem bediend
- 7 Rijrichting vooruit
- 8 Rijrichting achteruit
- 9 Controlelampje standlicht/dimlicht (optie)
- 10 Waarschuingslampje brandstofreserve
 - knippert bij reserve
 - brandt bij lege gasfles

Voor de inbedrijfstelling

Parkeerrem vergrendelen/loszetten

- ➔ Parkeerrem loszetten, daarbij rempedaal induwen.
- ➔ Parkeerrem vergrendelen, daarbij rempedaal induwen.

Veegmachine zonder zelfaandrijving bewegen

Tip

Deze werkwijze is nodig wanneer de machine van de palet wordt geschoven, resp. wanneer de machine weggesleept of zonder eigen aandrijving op een transportvoertuig moet worden getrokken.

LET OP

Beweeg de veegmachine zonder eigen aandrijving niet over lange afstanden en niet sneller dan 10 km/h.

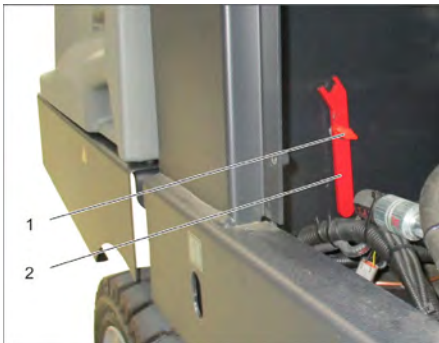

- 1 Schroef
 - 2 Sleutel
- ➔ Schroef uitdraaien.
 - ➔ Sleutel verwijderen.



- 1 Hydraulische pomp
 - 2 Sleutel
 - 3 Moer
- ➔ Moer met sleutel losdraaien (vrijloop openen) totdat de machine kan worden verschoven.
 - ➔ **BELANGRIJK:** De moer na het verschuiven weer vastdraaien (vrijloop sluiten = rijstand).

Inbedrijfstelling

Algemene aanwijzingen

- ➔ Voor de inbedrijfstelling de gebruiksaanwijzing van de motorfabrikant lezen en in het bijzonder de veiligheidsinstructies in acht nemen.
- ➔ Veegmachine op een egaal oppervlak neerzetten.
- ➔ Contactsleutel uitnemen.
- ➔ Parkeerrem vastzetten.

Gasfles monteren/vervangen

⚠ Waarschuwing

Er dienen alleen goedgekeurde ruilflessen van 11 kg inhoud te worden gebruikt.

⚠ Gevaar

Verwondingsgevaar!

- Veiligheidstechnische richtlijnen voor vloeibaar gas-motorvoertuigen in acht nemen.
- IJsvorming en schuimend-gele afzettingen op de gasfles duiden op een lek.
- De flessen mogen alleen door hierin geenstrueerde personen worden uitgevoerd.
- Drijfgasflessen mogen niet in garages en niet in ruimtes onder de aarde worden gewisseld.
- Bij het wisselen van de flessen niet roken en geen open verlichting gebruiken.
- Bij het wisselen van de fles het afsluitventiel van de vloeibaargasfles stevig dichtdraaien en afschermkap direct op de lege fles plaatsen.

Gasfles inbouwen

LET OP

Inbouwpositie van de gasfles in acht nemen! Aansluiting c.q. ringopening moet naar beneden wijzen.



- 1 Gasfles
 - 2 Veiligheidsstang
 - 3 Beugelsluiting
- ➔ Schroef aan veiligheidsstang losmaken en stang wegzwenken.
 - ➔ Gasfles vervangen
 - ➔ Beschermkap van het aansluitventiel van de gasfles schroeven.
 - ➔ Beugelsluiting dichtmaken.

Gasfles aansluiten

LET OP

Na het aansluiten van de fles moet deze met schuimvormende middelen op dichtheid gecontroleerd worden.

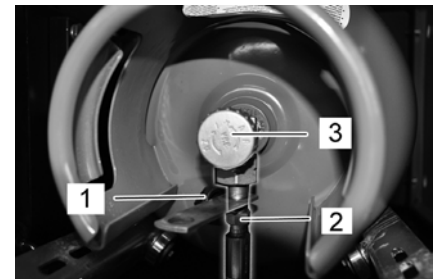

- 1 Beschermkap
 - 2 Gasslang met wartelmoer
 - 3 Gas-aftapventiel
- ➔ Gasfles op het aansluitventiel van de gasfles schroeven (sleutelwijdte 30 mm)
 - ➔ Veiligheidsstang sluiten en met schroef borgen.

Lege gasfles vervangen

Wanneer het waarschuingslampje Brandstofreserve tijdens het werken door permanent branden weer dat de gasfles leeg is, gaat u als volgt te werk:

- ➔ Gas-aftapventiel sluiten door met de wijzers van de klok mee te draaien.
- ➔ Zet de machine uit en laat ze in nullast verderdraaien tot de motor uitgaat.

Instructie: Op die manier wordt gegarandeerd dat alle gasleiding leeg zijn en geen ijsvorming kan optreden waardoor het starten van de motor gehinderd kan worden.

- ➔ Gasslang losdraaien (sleutelwijdte 30 mm).
- ➔ Beschermkap op aansluitventiel van de gasfles schroeven.
- ➔ Beugelsluiting openen.

OPMERKING

De aansluiting draait linksom.

⚠ Waarschuwing

Gas-aftapventiel (3) pas openen voor het starten van het apparaat (zie hoofdstuk Apparaat starten).

Controle- en onderhoudswerkzaamheden

Dagelijks voor het bedrijfsbegin

- Motoroliepeil controleren.
- Controleer het vulniveau in het koelmiddel-compensatievat.
- Keerwals en zijborstel controleren op slijtage en in elkaar gewikkelde banden.
- Wielen controleren op in elkaar gedraaide banden.
- Centrifugaalseparator en luchtfilter controleren, zo nodig reinigen.
- Werking van alle bedieningsonderdelen controleren.
- Apparaat op beschadigingen controleren.
- Stoffilter met de toets Filterreiniging reinigen.

Instructie: Beschrijving zie hoofdstuk Reparaties en onderhoud.

Werking

Chauffeursstoel instellen

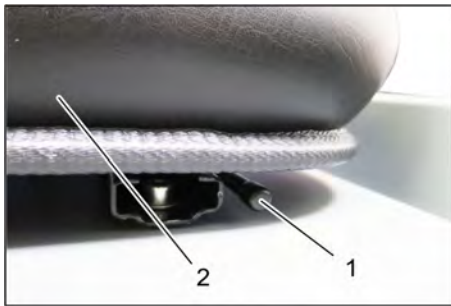

- 1 Hefboom stoelverstelling
 - 2 Bestuurdersstoel
- Hefboom stoelverstelling naar buiten trekken.
 - Stoel verschuiven, hefboom loslaten en vastzetten.
 - Door vooruit- en terugbewegen van de stoel controleren of hij vast zit.

Gastoevoer openen

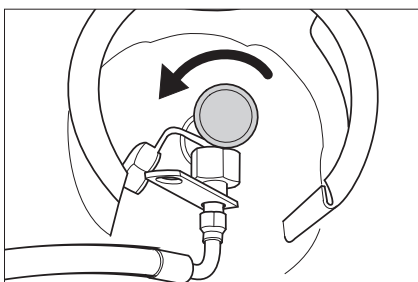

- Gas-aftapventiel openen door tegen de wijzers van de klok te draaien.

Apparaat starten

Instructie: Het apparaat is uitgerust met van een zitcontactschakelaar. Bij het verlaten van de chauffeursstoel wordt het apparaat uitgeschakeld.



- Op de chauffeursstoel plaatsnemen.
- Parkeerrem (11) vergrendelen.
- Motortoerentalverstelling (10) 1/3 naar voren schuiven.

Motor starten

- Om de motor te starten, moet het rempedaal ingedrukt worden.
- Bij koude buitentemperaturen: Choke (13) aantrekken.
- Contactsleutel naar rechts draaien en apparaat starten.
- Is het apparaat gestart, dan contactsleutel loslaten.
- Loopt de motor zonder problemen, choke indrukken.

Instructie: De startmotor nooit langer dan 10 seconden gebruiken. Voor het opnieuw gebruiken van de startmotor minstens 10 seconden wachten.

Apparaat verrijden



- 1 Rempedaal
 - 2 Rijpedaal "vooruit"
 - 3 Rijpedaal "achteruit"
- Schuif de toerentalregeling van de motor helemaal naar voren (bedrijfstoerental).
 - Rempedaal induwen en ingedrukt houden.
 - Parkeerrem losmaken.

Vooruit rijden

- Gaspedaal "vooruit" langzaam indrukken.

Achteruit rijden

⚠ GEVAAR

Verwondingsgevaar!

- Bij het achteruitrijden mag geen gevaar voor derden bestaan, eventueel laten inwerken.
- Gaspedaal "achteruit" langzaam indrukken.

Rijgedrag

- Met het gaspedaal kan de rijsnelheid traploos geregeld worden.
- Vermijd schokkend bedienen van het pedaal aangezien de hydraulische installatie beschadigd kan worden.
- Bij capaciteitsafname op hellingen het rijpedaal zachtjes terugnemen.

Remmen

- Rijpedaal loslaten, het apparaat remt zelf en blijft staan.

Instructie: De remwerking kan door indrukken van het rempedaal ondersteund worden.

Over hindernissen heen rijden

Over vaststaande hindernissen tot 70 mm heen rijden:

- Langzaam en voorzichtig in voorwaartse richting overheen rijden.

Over vaststaande hindernissen boven 70 mm heen rijden:

- Er mag alleen over hindernissen heen gereden worden met een geschikte oprijdrempeel.

Veegbedrijf

LET OP

Geen pakbanden, draden of soortgelijk materiaal opvegen; dit kan leiden tot een beschadiging van het veegmechanisme.

Instructie: Om een optimaal reinigungsresultaat te krijgen, moet de rijsnelheid aan de omstandigheden aangepast worden.

Instructie: Tijdens het gebruik moet de stoffilter op gezette tijden gereinigd worden.

Instructie: Bij frequent werken in een omgeving met veel fijn stof moet de filter vaker gereinigd worden.

Bedieningshendel



- 1 Bedieningshendel veegwals en zijbezem
- 2 Bedieningshefboom vuilreservoir
- 3 Bedieningshendel veegwals
- 4 Bedieningshefboom reservoirdeksel

Bedieningshendel veegwals en zijbezem

- Bedieningshendel (1) naar voren: veegwals aan en zijbezem neerlaten en aan.
- Bedieningshendel (1) naar achteren: veegwals aan.

Bedieningshefboom vuilreservoir

- Bedieningshefboom vuilreservoir (2) naar voren: Vuilreservoir gaat omlaag.
- Bedieningshefboom vuilreservoir (2) naar achteren: Vuilreservoir gaat omhoog.

Bedieningshefboom veegwals

- Bedieningshendel veegwals (3) naar voren: veegwals gaat omhoog.
- Bedieningshendel veegwals (3) naar achteren: veegwals gaat omlaag.

Bedieningshefboom reservoirdeksel

- Bedieningshefboom reservoirdeksel (4) naar voren: reservoirdeksel van het vuilreservoir gaat open.
- Bedieningshefboom reservoirdeksel (4) naar achteren: reservoirdeksel van het vuilreservoir gaat dicht.

Droge bodem vegen



- Ventilator inschakelen.
- **Bij oppervlaktereiniging:** Bedieningshendel veegwals en zijbezem (1) naar achteren: veegwals aan. Bedieningshendel veegwals (3) naar achteren: veegwals gaat omlaag.
- Bedieningshefboom reservoirdeksel (4) naar voren: reservoirdeksel gaat open.
- **Bij reiniging van zijranden:** Bedieningshendel veegwals en zijbezem (1) naar voren: veegwals aan, zijbezem aan en omlaag. Bedieningshendel veegwals (3) naar achteren: veegwals gaat omlaag.

Vochtige of natte bodem vegen

- Ventilator uitschakelen.
- **Bij oppervlaktereiniging:** Bedieningshendel veegwals en zijbezem (1) naar achteren: veegwals aan. Bedieningshendel veegwals (3) naar achteren: veegwals gaat omlaag.
- Bedieningshefboom reservoirdeksel (4) naar voren: reservoirdeksel gaat open.
- **Bij reiniging van zijranden:** Bedieningshendel veegwals en zijbezem (1) naar voren: veegwals aan, zijbezem aan en omlaag. Bedieningshendel veegwals (3) naar achteren: veegwals gaat omlaag.

Veeggoedcontainer leegmaken

⚠ GEVAAR

Verwondingsgevaar!

- Tijdens het ledigingsproces mogen geen personen en dieren in het zwenkbereik van het vuilreservoir staan.

Kantelgevaar!

- Zet het apparaat tijdens het ledigingsproces op een effen oppervlak neer.

⚠ WAARSCHUWING

Knelgevaar!

- Nooit in het hefboomstelsel van het ledigingsmechanisme grijpen. Ga niet onder het opgetilde reservoir staan.

LET OP

Verwondings- en beschadigingsgevaar!

- Tijdens het ledigingsproces bestaat gevaar van wegs pattend materiaal door de draaiende veegwals. Houd voldoende afstand aan.



- Veegwals en zijbezem met bedieningshendels optillen: bedieningshendel 1 in het midden en bedieningshendel 3 naar voren.
- Sluit het reservoirdeksel, breng daartoe de bedieningshefboom (4) naar achteren.
- Til het vuilreservoir op, breng daartoe de bedieningshefboom vuilreservoir (2) naar achteren.
- Langzaam naar de verzamelbak rijden.
- Parkeerrem vastzetten.
- Open het reservoirdeksel, duw daartoe de bedieningshefboom reservoirdeksel (4) naar voren en maak het vuilreservoir leeg.
- Sluit het reservoirdeksel, breng daartoe de bedieningshefboom reservoirdeksel (4) naar achteren tot het in de eindstand is gekanteld.
- Parkeerrem losmaken.
- Langzaam van de verzamelbak wegrijden.
- Laat het vuilreservoir in de eindstand zakken, breng daartoe de bedieningshefboom vuilreservoir (2) naar voren.

Apparaat uitschakelen

- Veegwals en zijbezem met bedieningshendels optillen: bedieningshendel 1 in het midden en bedieningshendel 3 naar voren.
- Sluit het reservoirdeksel, breng daartoe de bedieningshefboom (4) naar achteren.
- Trek de toerentalregeling van de motor volledig naar achteren.
- Rempedaal induwen en ingedrukt houden.
- Parkeerrem vastzetten.
- Contactsleutel op '0' draaien en sleutel uittrekken.

Transport

⚠ GEVAAR

Transportschade!

- Neem het leeggewicht (transportgewicht) van het apparaat bij het transporteren op aanhangwagens of voertuigen in acht.
- Bij het transport in voertuigen moet het apparaat conform de geldige richtlijnen beveiligd worden tegen verschuiven en kantelen.
- Contactsleutel op '0' draaien en sleutel uittrekken.
- Gas-aftapventiel sluiten door met de wijzers van de klok mee te draaien.
- Parkeerrem vastzetten.
- Apparaat aan de vastsjorpunten (4x) met spankabels, koorden of kettingen zekeren.
- Apparaat aan de wielen met spieën vastzetten.

Opslag/stillegging

⚠ GEVAAR

Gevaar voor letsel en beschadiging! Het gewicht van het apparaat bij opbergen in acht nemen.

- Zet de veegmachine weg op een effen oppervlak in een droge, vorstvrije omgeving. Bescherm tegen stof met afdek materiaal.
- Keerrol en zijbezems ophalen om de borstels niet te beschadigen.
- Sluit het reservoirdeksel.
- Contactsleutel op '0' draaien en sleutel uittrekken.
- Gas-aftapventiel sluiten door met de wijzers van de klok mee te draaien. Gasslang met wartelmoer losdraaien (sleutelwijdte 30 mm). Gasfles met afschermkap afsluiten en in een geschikte ruimte rechtop bewaren (zie hoofdstuk „Veiligheidsinstructies“).
- Parkeerrem vastzetten.
- Veegmachine tegen weggrollen beveiligen.

Als de veegmachine gedurende lange tijd niet gebruikt wordt, moet tevens het volgende in acht genomen worden:

- Motorolie verversen.
- Wanneer vorst verwacht wordt, koelwater laten weglopen of controleren of voldoende antivriesmiddel in de koelvloeistof zit.
- Veegmachine aan de binnen- en buitenkant reinigen.
- Accu afklemmen.
- Batterij opladen en na ongeveer 2 maanden opnieuw herladen.

Onderhoud

Algemene aanwijzingen

LET OP

Beschadigingsgevaar!

- De Stoffilter niet uitwassen.
- Reparaties mogen uitsluitend door goedgekeurde klantenservicewerkplaatsen of door vaklui voor dit gebied worden uitgevoerd die met de betreffende veiligheidsvoorschriften vertrouwd zijn.
- Bij werkzaamheden aan de elektrische installatie moet de batterij afgeklemd worden.
- Mobiel commercieel geëxploiteerde apparatuur dient volgens VDE 0701 op veiligheid te worden gecontroleerd.
- Veegmachine op een egaal oppervlak neerzetten.
- Contactsleutel op '0' draaien en sleutel uittrekken.
- Parkeerrem vastzetten.
- Sluit de gastoevoer.

Reiniging

VOORZICHTIG

Beschadigingsgevaar!

- Het schoonmaken van het apparaat mag niet met een waterslang of hogedrukstraal gebeuren (gevaar van kortsluiting of andere schades).

Reiniging binnenkant apparaat

⚠ GEVAAR

Verwondingsgevaar!

- Draag een stofmasker en een veiligheidsbril.
- Apparaat met een doek reinigen.
- Apparaat met perslucht uitblazen.

Reiniging buitenkant apparaat

- Apparaat met een vochtige, in een mild zeepopje gedrenkte doek reinigen.

Instructie: Geen agressieve reinigingsmiddelen gebruiken.

Onderhoudsintervallen

Instructie: De bedrijfsurenteller geeft het tijdstip van de onderhoudsintervallen aan.

Onderhoud door de klant

Instructie: Alle service- en onderhoudswerken bij onderhoud door de klant, dienen door een gekwalificeerde vakman uitgevoerd te worden. Indien nodig kan altijd een Kärcher-specialist geraadpleegd worden.

Onderhoud dagelijks:

- Motoroliepeil controleren.
- Controleer het vulniveau in het koelmiddel-compensatievat.
- Keerwals en zijborstel controleren op slijtage en in elkaar gewikkelde banden.
- Centrifugaalseparator en luchtfilter controleren, zo nodig reinigen.
- Werking van alle bedieningsonderdelen controleren.
- Apparaat op beschadigingen controleren.

Onderhoud wekelijks:

- Controleer gasleidingen, aansluitingen en verbindingen.
- Radiateur reinigen.
- Hydraulische-oliekoeler reinigen.
- Hydraulisch systeem controleren.
- Oliepeil van het hydraulisch systeem controleren.
- Remvloeistofpeil controleren.
- Pakkingranden op slijtage controleren, indien nodig vervangen
- Reservoirklep controleren en smeren.

Onderhoud na slijtage:

- Afdichtlijsten vervangen.
 - Zijdelingse afdichtstroken bijstellen, eventueel vervangen.
 - Veegrol vervangen.
 - Zijbezems vervangen.
- Instructie:** Beschrijving zie hoofdstuk Onderhoudswerkzaamheden.

Onderhoud door de klantenservice

Instructie: Om aanspraken op garantie te behouden, moeten tijdens de garantietijd alle service- en onderhoudswerken door de geautoriseerde Kärcher-klantendienst overeenkomstig het onderhoudsboekje gedaan worden.

Onderhoud na 50 bedrijfsuren:

- Laat het eerste onderhoud van het apparaat conform de inspectiechecklijst door de klantenservice uitvoeren.

Onderhoud na 250/500/1000/1500/2000 bedrijfsuren:

- Laat het onderhoud conform inspectiechecklijst door de klantenservice uitvoeren.

Onderhoudswerkzaamheden

Vorbereiding:

- Veegmachine op een egaal oppervlak neerzetten.
- Contactsleutel op '0' draaien en sleutel uittrekken.
- Parkeerrem vastzetten.
- Sluit de gastoevoer.

Algemene veiligheidsinstructies

⚠ GEVAAR

Verwondingsgevaar!

- Breng de veiligheidsstang bij een opgetild vuilreservoir altijd aan.
- Voer de beveiliging enkel uit buiten de gevarenzone.



1 Houder veiligheidsstang

2 Veiligheidsstang

- Veiligheidsstang voor hoogleging naar boven klappen en in de houder steken (beveiligd).

	Zorg ervoor dat vloeistoffen zoals motorolie, hydraulische olie, remvloeistof, diesel of koelmiddel niet in de bodem terecht komen. Bescherm het milieu en verwijder de vloeistoffen op milieuvriendelijke wijze.
--	---

Veiligheidsvoorschriften accu's

Let bij de omgang met accu's absoluut op de volgende waarschuwingstip:

	Aanwijzingen voor de accu, in de gebruiksaanwijzing en in de voertuighandleiding opvolgen!
	Veiligheidsbril dragen!
	Kinderen uit de buurt houden van zuren en accu's!
	Explosiegevaar!
	Vuur, vonken, open licht en roken verboden!
	Gevaar van brandwonden!
	Eerste hulp!
	Waarschuwingstekst!
	Verwijdering!
	Accu niet in vuilnisbak gooien!

⚠ GEVAAR

Explosiegevaar!

- Gebruik enkel batterijen met poolafdekking. Vervang de poolafdekking in geval van verlies.

⚠ GEVAAR

Explosiegevaar!

- Geen werktuig e.d. op de batterij leggen. Gevaar van kortsluiting en explosie.

⚠ GEVAAR

Verwondingsgevaar!

- Breng wonden nooit in contact met lood. Reinig na werkzaamheden aan batterijen altijd uw handen.

⚠ GEVAAR

Brand- en explosiegevaar!

- Roken en open vuur is verboden.
- Ruimtes waarin accu's opgeladen worden, dienen goed geventileerd te zijn, omdat bij het opladen zeer explosief gas ontstaat.

⚠ GEVAAR

Gevaar voor invreten!

- Zuurspetters in het oog of op de huid met veel schoon water uit- resp. afspoelen.
- Daarna direct een dokter raadplegen.
- Verontreinigde kleding met water uitwassen.

Accu in apparaat plaatsen en aansluiten

Het apparaat is seriematig uitgerust met een onderhoudsvrije batterij.



- 1 Positieve pool
- 2 Poolafdekking
- 3 Negatieve pool

- Accu in de accuklemmen plaatsen.
- Klemmen op de accubodem vastschroeven.
- Poolklem (rode kabel) op de pluspool (+) aansluiten.
- Poolklem op minpool (-) aansluiten.
- Poolafdekkingen aanbrengen.
- Controleer de batterijpolen en de poolklemmen op voldoende bescherming door poolbeschermingsvet.

Controleer en corrigeer het vloeistofpeil van de batterij (enkel bij onderhoudsarme batterijen met celsluitingen)

VOORZICHTIG

Beschadigingsgevaar!

- Bij met zuur gevulde accu's regelmatig het vloeistofpeil controleren.
- Alle celsluitingen uitdraaien.
- Uit iedere cel met de zuurtester een monster nemen.
- Het zuur van een volledig opgeladen accu heeft bij 20 °C een soortelijk gewicht van 1,28 kg/l.
- Het zuur van een gedeeltelijk ontladen accu heeft een soortelijk gewicht tussen 1,00 en 1,28 kg/l.
- In alle cellen moet het soortelijk gewicht van het zuur gelijk zijn.
- Het zuurmonster weer terugdoen in dezelfde cel.
- Bij te lage vloeistofstand cellen met gedestilleerd water tot aan de markering bijvullen.
- Accu laden.
- Celsluitingen inschroeven.

Accu laden

⚠ GEVAAR

Verwondingsgevaar!

- Neem bij de omgang van batterijen de veiligheidsvoorschriften in acht. Neem de gebruiksaanwijzing van de fabrikant van het oplaadapparaat in acht.

⚠ GEVAAR

Beschadigingsgevaar!

- Accu alleen met het geschikte laadapparaat opladen.

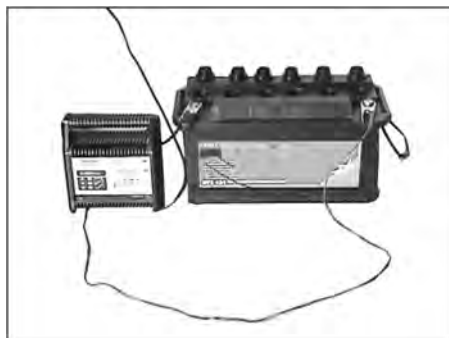

- Alle celsluitingen uitdraaien. (enkel bij onderhoudsarme batterij)
- Pluspool-leiding van het laadtoestel met de pluspoolaansluiting van de accu verbinden.
- Minpool-leiding van het laadtoestel met de minpoolaansluiting van de accu verbinden.
- Stekker in het stopcontact steken en laadtoestel inschakelen.
- Batterij met de kleinst mogelijke laadstroom laden.
- Scheid het oplaadapparaat eerst van het net en dan van de batterij als de batterij opgeladen is.
- Celsluitingen inschroeven. (enkel bij onderhoudsarme batterij)

Batterij demonteren

- Poolklem op minpool (-) afklemmen.
- Poolklem op pluspool (+) afklemmen.
- Klemmen op de accubodem losschroeven.
- Batterij uit de batterijhouder nemen.
- Verbruikte batterij conform de geldende bepalingen verwijderen.

Controleer het remvloeistofpeil en vul remvloeistof na.

⚠ GEVAAR

Verwondingsgevaar!

- Breng de veiligheidsstang bij een opgetild vuilreservoir altijd aan.
- Voer de beveiliging enkel uit buiten de gevarezone.

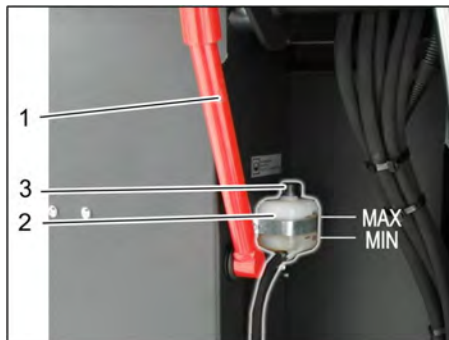

- 1 Houder veiligheidsstang
 - 2 Remvloeistofreservoir
 - 3 Afsluitdeksel
- Breng het vuilreservoir naar boven en borg het met de veiligheidsstang, zie daartoe in hoofdstuk „Vuilreservoir leegmaken“.

- Controleer of in het remvloeistofreservoir voldoende remvloeistof voorhanden is.

Tip

Het vulpeil moet tussen Min. en Max. liggen.

- Vul indien nodig in de handel verkrijgbare DOT-remvloeistof na.

Motoroliepeil controleren en olie bijvullen

⚠ GEVAAR

Verbrandingsgevaar!

- Motor laten afkoelen.
- Controle van het motoroliepeil op zijn vroegst 5 minuten na het uitzetten van de motor uitvoeren.



- 1 Olievuldeksel (motor)
 - 2 Oliepeilstok
- Oliepeilstok uittrekken.
 - Oliepeilstok afvegen en inschuiven.
 - Oliepeilstok uittrekken.
 - Oliepeil controleren.
 - Oliepeilstok weer erin doen.

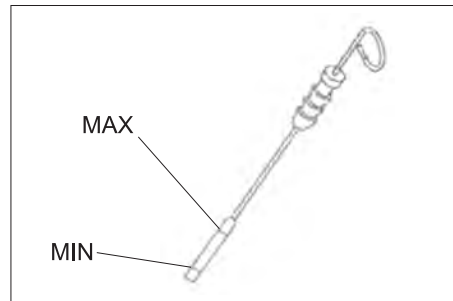

- Het oliepeil moet zich tussen de "MIN"- en „MAX“-markering bevinden.
- Bevindt zich het oliepeil onder de „MIN“-markering, motorolie bijvullen.
- Motor niet boven „MAX“-markering bijvullen.
- Olievuldeksel afschroeven.
- Motorolie erin doen. Oliesoort zie het hoofdstuk Technische gegevens.
- Olievuldeksel afsluiten.
- Minstens 5 minuten wachten.
- Motoroliepeil controleren.

Motorolie en motoroliefilter wisselen

VOORZICHTIG

Verbrandingsgevaar door hete motorolie!

- Motor laten afkoelen.
- Zet een opvangbak voor minstens 6 liter motorolie klaar.
- Motor laten afkoelen.

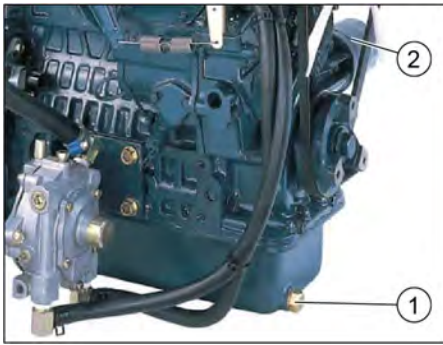

- 1 Olieaftapplug
 - 2 Motoroliefilter
- Olieaftapschroef uitschroeven.
 - Olievuldeksel afschroeven.
 - Olie aftappen.
 - Oliefilter afschroeven.
 - Bevestigingspunt en afdichtvlakken reinigen.
 - Afdichting van het nieuwe oliefilter voor het inbouwen met olie insmeren.
 - Nieuw oliefilter inbouwen en handvast aanhalen.
 - Olieaftapplug inclusief nieuwe afdichting erinschroeven.
Aanhaalmoment: 25 Nm
 - Motorolie erin doen.
Oliesoort en vulhoeveelheid zie Technische gegevens.
 - Olievuldeksel afsluiten.
 - Motor ca. 10 seconden laten lopen.
 - Motoroliepeil controleren.

Oliepeil hydraulisch systeem controleren en hydraulische olie bijvullen

OPMERKING

Het veeggoedreservoir mag niet opgetild zijn.

- Kap van het apparaat openen en met de kapsteun vastzetten.

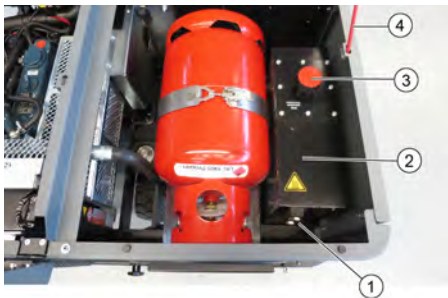

- 1 Oliepeilglas hydraulische olie
 - 2 Tank van het hydraulische systeem
 - 3 Afsluitdeksel, olievulopening
 - 4 Kapsteun
- Hydraulische-oliepeil in het kijkglas controleren.
 - Het oliepeil moet zich tussen de "MIN"-en „MAX“-markering bevinden.
 - Bevindt zich het oliepeil onder de „MIN“-markering, hydraulische olie bijvullen.
 - Afsluitdeksel van de olievulopening loschroeven.
 - Vulgebied reinigen.
 - Hydraulische olie bijvullen.
Oliesoort zie het hoofdstuk Technische gegevens.
 - Afsluitdeksel van de olievulopening eropschroeven.

Hydraulisch systeem controleren

OPMERKING

Onderhoud van het hydraulische systeem alleen door de Kärcher-klantendienst.

- Parkeerrem vastzetten.
- Motor starten.
- Alle slangen van het hydraulische systeem en aansluitingen op lekkage controleren.

Koelmiddelpeil controleren

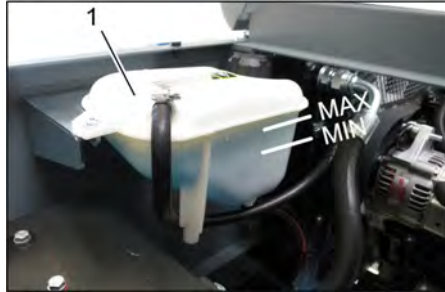

- 1 Koelmiddel-compensatievat
- Controleer het vulniveau bij een koude motor.
 - Controleer het vulniveau in het koelmiddel-compensatievat.
Het juiste koelmiddelpeil moet tussen Min. en Max. liggen.

Water-/hydraulische-oliekoeler controleren en reinigen

⚠ GEVAAR

Verbrandingsgevaar!

- Laat de waterkoeler minstens 20 minuten afkoelen.
- Het koelwaterpeil van de waterkoeler wordt gecontroleerd aan het koelmiddelcompensatievat.
Zie hoofdstuk „Koelwaterpeil controleren“.
- Koelerlamellen reinigen.
Verwijder verontreinigingen met een zachte borstel, perslucht of geringe waterdruk.
- Koelslangen en aansluitingen op dichtheid controleren.
- Ventilator reinigen.

Veegrol controleren

- Motor starten.
- Veeggoedreservoir tot de eindstand optillen.
- Motor uitzetten.
- Parkeerrem vastzetten.
- Veiligheidsstang gebruiken voor hoogleging.
- Banden of snoeren van veegrol verwijderen.
- Veiligheidsstang eruitnemen.
- Motor starten.
- Veeggoedreservoir tot de eindstand neerlaten.
- Motor uitzetten.

Veegrol verwisselen



- 1 Sleutel
 - 2 Zijbekleding
- Breng het vuilreservoir omhoog en ondersteun het met de veiligheidsstang.
 - Zijmantel met sleutel openen.



- 1 Houdbeugel
 - 2 Vleugelmoer
 - 3 Zijdelingse afdichting
- Vleugelmoeren losschroeven.
 - Neem de houdbeugel weg.
 - Zijdelingse afdichting naar buiten klappen.
 - Bevestigingsschroef veegrolhouder eruit schroeven en opname naar buiten zwenken.
 - Veegrol uitnemen.

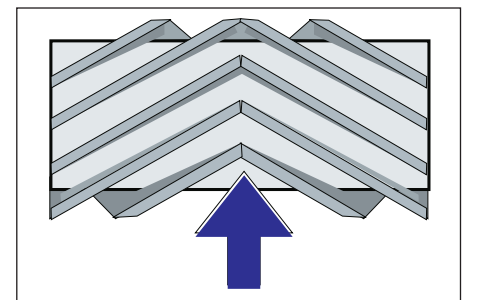

Inbouwplaats van de veegrol in rijrichting (bovenaanzicht)

Instructie: Bij de inbouw van de nieuwe veegrol op de positie van de borstelset letten.

- Nieuwe veegrol monteren. De groeven van de keerrol moeten op de nokken van de tegenoverliggende vleugel gestoken worden.

Instructie: Na het inbouwen van de nieuwe veegrol moet de veegspiegel opnieuw ingesteld worden.

Veegspiegel van de veegrol controleren en instellen

Instructie: De keerspiegel is in de fabriek ingesteld op 80 mm en kan bij slijtage van de keerrol traploos bijgesteld worden.



- Luchtdruk banden controleren.
- Zuigturbine uitschakelen.
- Veegmachine op een egale en gladde bodem rijden die duidelijk met stof of krijt bedekt is.
- Bedieningshendel veegwals en zijbezems (1) naar achteren: veegwals aan. Bedieningshendel veegwals (3) naar achteren: veegwals gaat omlaag.
- Veegwals gedurende ca. 10 seconden laten draaien.
- Bedieningshendel veegwals en zijbezems (1) in het midden. Bedieningshendel veegwals (3) naar voren: veegwals gaat omhoog.
- Apparaat achterwaarts wegrijden.
- Veegspiegel controleren.

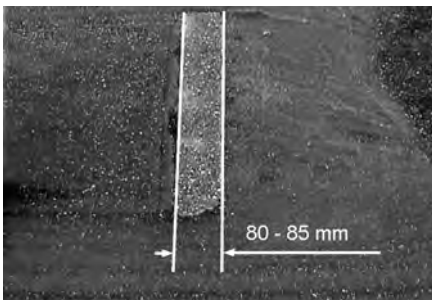

De vorm van de veegspiegel moet een gelijkmatige rechthoek van 80-85 mm breedte vormen.

- Aanslagbout van de slijtagebijstelling (12) openen en instellen. Aanslag naar boven: smallere veegspiegel. Aanslag naar onderen: bredere veegspiegel.
- Aanslagbout weer vastdraaien.
- Veegspiegel van de veegwals opnieuw zoals reeds beschreven controleren.

Veegspiegel van de zijbezems controleren en instellen

- Zijbezems opheffen.
- Veegmachine op een egale en gladde bodem rijden die duidelijk met stof of krijt bedekt is.
- Zijbezem met bedieningshendel neerlaten en ca. 10 seconden laten draaien.
- Zijbezems opheffen.
- Apparaat achterwaarts wegrijden.
- Veegspiegel controleren.

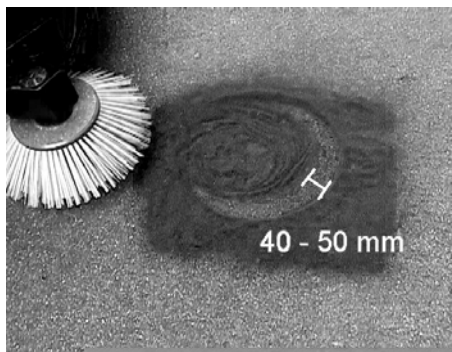

De breedte van de veegspiegel moet tussen 40-50 mm liggen.

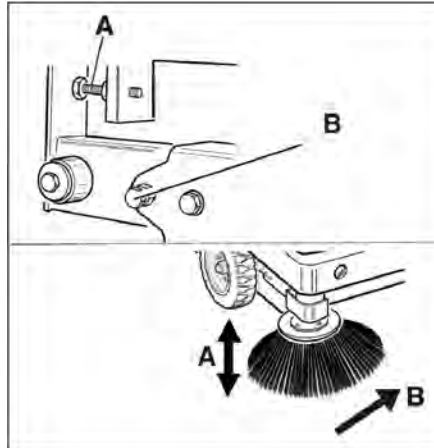

- Veegspiegel met de twee instelschroeven corrigeren.
- Veegspiegel controleren.

Zijdelingse afdichtstroken plaatsen

⚠ GEVAAR

Verwondingsgevaar!

- Breng de veiligheidsstang bij een opgetild vuilreservoir altijd aan.
- Voer de beveiliging enkel uit buiten de gevarenszone.
- Veeggoedreservoir naar boven brengen en met veiligheidsstang zekeren.
- Veiligheidsstang voor hoogleging naar boven klappen en in de houder steken (beveiligd).



- 1 Houder veiligheidsstang
 - 2 Veiligheidsstang
- Zijmantel openen zoals in Hoofdstuk "Veegwals vervangen" beschreven wordt.
 - 6 Vleugelmoeren van de zijdelingse fenderbevestiging losmaken.
 - 3 Moeren (SW 13) van de voorste fenderbevestiging losmaken.

- Zijdelingse afdichtstrook zover naar beneden drukken (slobgat) totdat deze op een afstand van 1 - 3 mm van de bodem is.
- Fenderbevestigingen vastschroeven.
- Het proces op de andere kant van het apparaat herhalen.

Stoffilter manueel reinigen



- Handmatige filterreiniging inschakelen.

Stoffilter controleren / vervangen

⚠ WAARSCHUWING

Verwondingsgevaar!

- Bij werkzaamheden aan de filterinstallatie stofmasker dragen. Veiligheidsvoorschriften over de omgang met fijne stoffen in acht nemen.
- Stoffilter met de toets Filterreiniging reinigen.
- Veeggoedcontainer legen.



- 1 Vergrendeling apparaatkap
 - 2 Apparaatkap
 - 3 Filterafdekking
- Vergrendeling openen, daartoe ster-greepschroef eruit draaien.
 - Apparaatkap naar voren klappen.

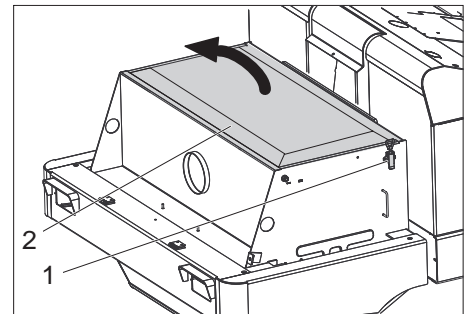

- 1 Sluiting, filterafdekking (2x)
 - 2 Filterafdekking
- Sluiting openen.
 - Filterafdekking openen.

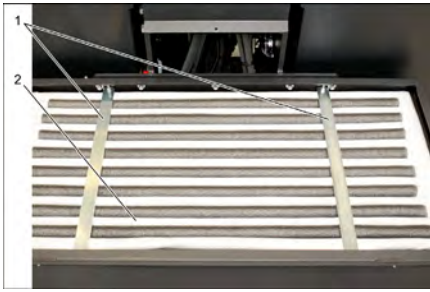

- 1 Dwarsbalk
- 2 Stoffilter

→ Controleer de stoffilter, reinig of vervang hem indien nodig.

Tip

De vervanging van de stoffilter mag enkel gebeuren door de klantenservice van Kärcher.

→ Filterafdekking eropzetten en vergrendelen.

V-snaar controleren en instellen

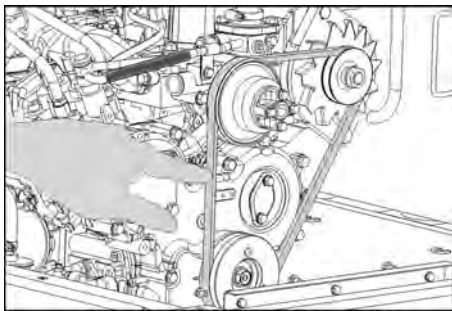

De V-riem moet bij een druk van 10 kg ca. 7-9 mm meegeven.

→ V-riemspanning laten instellen door de geautoriseerde klantenservice.

Luchtfilter controleren en verwisselen

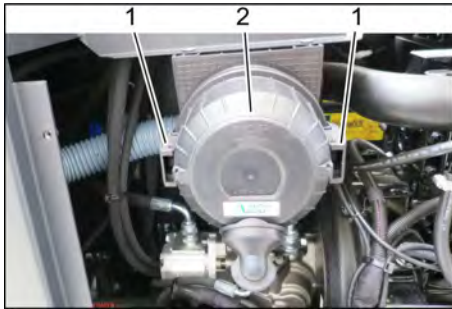

- 1 Sluiting
 - 2 Luchtfilterbehuizing
- Zijpaneel wegnemen.
 → Luchtfilterbehuizing wegnemen.
 → Luchtfilterinzet vervangen.

Instructie: Inbouwpositie met uitblaasopening naar beneden (zie afbeelding).

Centrifugaalafscheider reinigen



- 1 Vleugelmoer
- 2 Centrifugaalseparator

- Vleugelmoer aan de centrifugaalseparator losschroeven.
- Centrifugaalseparator reinigen.

Zekeringen verwisselen



- 1 Kartelmoer
 - 2 Deksel zekeringskast
- Draai de kartelmoer eruit.
 → Open het deksel op de zekeringkast.
 → Zekeringen controleren.
 → Defecte zekeringen vervangen.

Instructie: Alleen zekeringen met dezelfde zekeringswaarde gebruiken.

Instructie: De zekering FU 01 bevindt zich in de motorruimte.

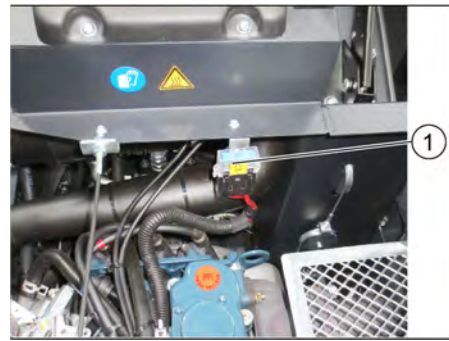

1 Zekering FU 1 (hoofdzekering)

FU 01*	Hoofdzekering	60 A
FU 02	Claxon Zuigturbine	20 A
FU 03	Multifunctionele weergave	3 A
FU 04	Zwaailicht	5 A
FU 05	Motor--controle-eenheid	10 A
FU 06	Chauffeurscabine (optie) Ruitenwisser	10 A
FU 07	LPG-niveau-indicatie	5 A
FU 08	Startmotor	10 A
FU 09	Verlichting links	7,5 A
FU 10	Verlichting rechts	7,5 A
FU 11	Werkverlichting	10 A
FU 12	Schudstelsysteem	25 A
FU 13	LPG-ventiel Achteruitrijsignaal	7,5 A

* Deze zekeringen mogen alleen door de klantenservice worden vervangen, omdat daarna moet worden gecontroleerd of het apparaat eventueel storingen vertoont.

Hulp bij storingen

Storing	Oplossing
Apparaat wil niet starten.	Op de chauffeursstoel plaatsnemen, stoelcontactschakelaar wordt geactiveerd
	Om de motor te starten, moet het rempedaal ingedrukt worden.
	Accu opladen of vervangen
	Gasfles leeg - gasfles vervangen
	Gas-aftapventiel gesloten - ventiel openen door tegen de wijzers van de klok te draaien.
	Gasklep vastgevroren - beschrijving voor de vervanging van de gasfles in acht nemen.
	Kärcher-klantenservice op de hoogte brengen
Motor loop onregelmatig	Luchtfilter reinigen of filterpatroon vervangen
	Brandstofleidingsysteem, aansluitingen en verbindingen controleren en zo nodig repareren
	Inbouwpositie van de gasfles controleren: aansluiting of ringopening moet naar beneden tonen.
	Kärcher-klantenservice op de hoogte brengen
Motor oververhit	Koelmiddel bijvullen
	Koeler doorspoelen
	V-snaar aanspannen
	Kärcher-klantenservice op de hoogte brengen
Motor loopt, maar het apparaat rijdt slechts langzaam of helemaal niet.	Parkeerrem ontgrendelen
	Vrijloop sluiten (rijstand)
	Gashefboom volledig naar voren (hoog toerental) zetten.
	Controleren op ingedraaide banden en snoeren.
Fluitend geluid in het hydraulische systeem	Hydraulische vloeistof navullen
	Kärcher-klantenservice op de hoogte brengen
Borstels draaien slechts langzaam of helemaal niet	Gashefboom volledig naar voren (hoog toerental) zetten.
	Controleren op ingedraaide banden en snoeren.
	Kärcher-klantenservice op de hoogte brengen
Weinig of geen zuigkracht in het borstelbereik	Stoffilter controleren, reinigen of verwisselen.
	Kärcher-klantenservice op de hoogte brengen
Apparaat stoft	Zijdelingse afdichtstroken plaatsen
	Ventilator inschakelen
	Stoffilter controleren, reinigen of verwisselen.
	Filterafdichtingen vervangen
	Open het reservoirdeksel van het vuilreservoir.
	Kärcher-klantenservice op de hoogte brengen
Veegeenheid laat veeggoed liggen	Veeggoedcontainer legen
	Stoffilter controleren, reinigen of verwisselen.
	Keerrol vervangen
	Veegspiegel instellen
	Afdichtstrook van het veeggoedreservoir vervangen
	Blokkering van de keerrol oplossen
	Open het reservoirdeksel van het vuilreservoir.
	Kärcher-klantenservice op de hoogte brengen
Veeggoedreservoir gaat niet omhoog of omlaag	Gashefboom volledig naar voren (hoog toerental) zetten.
	Borgsteun van het vuilreservoir verwijderen
	Kärcher-klantenservice op de hoogte brengen
Reservoirdeksel van het vuilreservoir gaat niet open.	Kärcher-klantenservice op de hoogte brengen
Storing bij hydraulisch bewogen delen	Kärcher-klantenservice op de hoogte brengen

Technische gegevens

		KM 120/250 R LPG Classic
Apparaatgegevens		
Rijsnelheid, vooruit	km/h	9
Rijsnelheid, achteruit	km/h	4
Klimvermogen (max.)	%	18
Oppervlaktecapaciteit zonder zijbezems	m ² /h	8100
Oppervlaktecapaciteit met zijbezems	m ² /h	10800
Werkbreedte zonder zijbezems	mm	900
Werkbreedte met zijbezems	mm	1200
Beveiligingsklasse beschermd tegen spatwater	--	IPX 3
Gebruiksduur bij volledig gevulde gasfles	h	4
Motor		
Type	--	Kubota WG 972 GL-E3
Type	--	3-cilinder- LPG gasmotor met 3-wegkatalysator
Koelwijze	--	Waterkoeling
Draairichting	--	tegen de wijzers van de klok in
Boring	mm	68
Slag	mm	68
Slagvolume	cm ³	740
Oliehoeveelheid	l	3,25
Nominaal toerental	1/min	2500
Maximaal toerental	1/min	2500
Nullasttoerental	1/min	1300
Vermogen max.	kW/PS	12,7 / 17,0
Maximumkoppel bij 2400 1/min	Nm	60
Oliefilter	--	Filterpatronen
Aanzuigluchtfilter	--	Binnenfilterpatronen, buitenfilterpatronen
Soort brandstof	Vloeibaar gas (drijfgas): Butaan, propaan of een mengsel van butaan en propaan	
Reservoirinhoud	11 kg c.q. 20 liter (ruifles)	
Elektrische installatie		
Accu	V, Ah	12, 52
Generator, draaistroom	V, Watt	12, 150
Startmotor	--	Elektrische starter
Hydraulische installatie		
Hoeveelheid olie in het complete hydraulische systeem	l	26,5
Hoeveelheid olie in de hydraulische tank	l	21,2
Oliesoorten		
Motor (boven 25 °C)	--	SAE 30, SAE 10W-30, SAE 15W-40
Motor (0 tot 25 °C)	--	SAE 20, SAE 10W-30, SAE 10W-40
Motor (onder 0 °C)	--	SAE 10W, SAE 10W-30, SAE 10W-40
Hydraulisch systeem	--	HV 46
Veeggoedreservoir		
Max. ontladhoogte	mm	1400
Volume van de veeggoedcontainer	l	250
Keerrol		
Veegrol-diameter	mm	300
Veegrol-breedte	mm	900
Toerental	1/min	350
Veegspiegel	mm	80
Zijbezems		
Zijbezem-diameter	mm	600
Toerental (traploos)	1/min	0 - 60

		KM 120/250 R LPG Classic
Massieve rubberbanden		
Grootte voor	--	15-4.5x8
Grootte achter	--	15-4.5x8
Rem		
Voorwielen	--	mechanisch
Achterwiel	--	hydrostatisch
Filter- en zuigsysteem		
Type	--	Zakfilter
Toerental	1/min	2800
Filtervlak fijnstoffilter	m ²	6,0
Nominale onderdruk zuigsysteem	mbar	15,5
Nominale volumestroom zuigsysteem	m ³ /h	800
Schudstelsysteem	--	Elektromotor
Omgevingsvoorwaarden		
Temperatuur	°C	-5 tot +40
Luchtvochtigheid, niet bedauwend	%	0 - 90
Berekende waarden volgens EN 60335-2-72		
Geluidsemissie		
Geluidsdruk niveau L _{pA}	dB(A)	83
Onzekerheid K _{pA}	dB(A)	3
Geluidskrachtniveau L _{WA} + onveiligheid K _{WA}	dB(A)	104
Apparaatrillingen		
Hand-arm vibratiewaarde	m/s ²	<2,5
Zitplaats	m/s ²	0,8
Onzekerheid K	m/s ²	0,1
Maten en gewichten		
Lengte x breedte x hoogte	mm	2082x1250x1450
Draaicirkel rechts	mm	1350
Draaicirkel links	mm	1350
Leeggewicht	kg	851
Toelaatbaar totaalgewicht	kg	1300
Toegelaten asbelasting vooraan	kg	787
Toegelaten asbelasting achteraan	kg	513
Technische veranderingen voorbehouden!		

EU-conformiteitsverklaring

Hierbij verklaren wij dat de hierna vermelde machine door haar ontwerp en bouwwijze en in de door ons in de handel gebrachte uitvoering voldoet aan de betreffende fundamentele veiligheids- en gezondheidseisen, zoals vermeld in de desbetreffende EU-richtlijnen. Deze verklaring verliest haar geldigheid wanneer zonder overleg met ons veranderingen aan de machine worden aangebracht.

Product: Veegzuigmachine opstap-machine
Type: KM 120/250 R LPG Classic
 1.186-001.0

Van toepassing zijnde EU-richtlijnen

2006/42/EG (+2009/127/EG)
 2014/30/EU
 2000/14/EG

Toegepaste geharmoniseerde normen

EN 60335-1
 EN 60335-2-72
 EN 55012: 2007 + A1: 2009
 EN 61000-6-2: 2005
 EN 62233: 2008

Toegepaste conformiteitsbeoordelings-procedure

2000/14/EG: Bijlage V
Geluidsvermogensniveau dB(A)
 Gemeten: 102
 Gegarandeerd: 104

De ondergetekenden handelen in opdracht en met volmacht van de directie.

 H. Jenner

Chairman of the Board of Management

 S. Reiser

Director Regulatory Affairs & Certification

Documentatieverantwoordelijke:
 S. Reiser

Alfred Kärcher SE & Co. KG
 Alfred-Kärcher-Straße 28-40
 71364 Winnenden (Germany)
 Tel.: +49 7195 14-0
 Fax: +49 7195 14-2212

Winnenden, 2018/09/01



Indicaciones generales	ES	1
Protección del medio ambiente	ES	1
Garantía	ES	1
Accesorios y piezas de repuesto	ES	1
Símbolos del manual de instrucciones	ES	1
Símbolos en el aparato	ES	1
Uso previsto	ES	2
Uso erróneo previsible	ES	2
Revestimientos adecuados	ES	2
Indicaciones de seguridad	ES	2
Indicaciones de seguridad para el manejo	ES	2
Indicaciones de seguridad para el modo de desplazamiento	ES	2
Observe las directivas de seguridad para vehículos a gas licuado	ES	2
Aparatos con motor de combustión	ES	3
Aparatos con vaciado en alto	ES	4
Aparatos con techo protector del conductor	ES	4
Indicaciones de seguridad para el transporte del aparato	ES	4
Indicaciones de seguridad para cuidar y mantener	ES	4
Función	ES	4
Indicaciones de descarga	ES	4
Elementos de operación y funcionamiento	ES	5
Figura de la escoba mecánica	ES	5
Panel de control	ES	5
Pedales	ES	6
Piloto de control y pantalla	ES	6
Antes de la puesta en marcha	ES	6
Bloquear/desbloquear freno de estacionamiento	ES	6
Movimiento de la escoba mecánica sin autopro pulsión	ES	6
Puesta en marcha	ES	6
Indicaciones generales	ES	6
Montaje/cambio de la botella de gas	ES	6
Trabajos de inspección y mantenimiento	ES	7
Funcionamiento	ES	7
Ajuste del asiento del conductor	ES	7
Abrir el suministro de gas	ES	7
Puesta en marcha del aparato	ES	7
Conducción del aparato	ES	7
Servicio de barrido	ES	7
Vaciado del depósito de basura	ES	8
Desconexión del aparato	ES	8
Transporte	ES	8
Almacenamiento/Parada	ES	8
Cuidados y mantenimiento	ES	9
Indicaciones generales	ES	9
Limpieza	ES	9
Intervalos de mantenimiento	ES	9
Trabajos de mantenimiento	ES	9
Ayuda en caso de avería	ES	14
Datos técnicos	ES	15
Declaración UE de conformidad	ES	16

 Antes del primer uso de su aparato, lea este manual original, actúe de acuerdo a sus indicaciones y guárdelo para un uso posterior o para otro propietario posterior.

Indicaciones generales

- Si al desembalar el aparato comprueba daños atribuibles al transporte, rogamos se dirija a su vendedor.
- Las placas de advertencia e indicadoras colocadas en el aparato proporcionan indicaciones importantes para un funcionamiento seguro.
 - Además de las indicaciones contenidas en este manual de instrucciones, deben respetarse las normas generales vigentes de seguridad y prevención de accidentes.

Protección del medio ambiente

	Los materiales empleados para el embalaje son reciclables y recuperables. No tire el embalaje a la basura doméstica y entréguelo en los puntos oficiales de recogida para su reciclaje o recuperación.
	Los aparatos viejos contienen materiales valiosos reciclables que deberían ser entregados para su aprovechamiento posterior. Por este motivo, entregue los aparatos usados en los puntos de recogida previstos para su reciclaje.
No dejar que lleguen al suelo los líquidos como el aceite de motor, aceite hidráulico, líquido de frenos, gasóleo o refrigerante. Proteger el medio ambiente y eliminar los líquidos de forma que no se dañe el medio ambiente.	

Indicaciones sobre ingredientes (REACH)
 Encontrará información actual sobre los ingredientes en:
www.kaercher.com/REACH

Garantía

En todos los países rigen las condiciones de garantía establecidas por nuestra empresa distribuidora. Las averías del aparato serán subsanadas gratuitamente dentro del periodo de garantía, siempre que se deban a defectos de material o de fabricación. En un caso de garantía, le rogamos que se dirija con el comprobante de compra al distribuidor donde adquirió el aparato o al servicio al cliente autorizado más próximo a su domicilio.

Accesorios y piezas de repuesto

- PELIGRO**
 Para evitar riesgos, es necesario que las reparaciones y el montaje de piezas de repuesto sean realizados únicamente por el servicio técnico autorizado.
- Sólo deben emplearse accesorios y piezas de repuesto originales o autorizados por el fabricante. Los accesorios y piezas de repuesto originales garantizan el funcionamiento seguro y sin averías del aparato.

- En el área de servicios de www.kaercher.com encontrará más información sobre piezas de repuesto.

Símbolos del manual de instrucciones

- PELIGRO**
 Advierte de un peligro inminente que acarrea lesiones de gravedad o la muerte.
- ADVERTENCIA**
 Advierte de una situación que puede ser peligrosa, que puede acarrear lesiones de gravedad o la muerte.
- PRECAUCIÓN**
 Indicación sobre una situación que puede ser peligrosa, que puede acarrear lesiones leves o daños materiales.
- CUIDADO**
 Aviso sobre una situación probablemente peligrosa que puede provocar daños materiales.

Símbolos en el aparato

	¡Peligro de quemaduras por las superficies calientes! Antes de realizar algún trabajo en el aparato, deje que la instalación de escape se enfríe lo suficiente.
	Llevar a cabo los trabajos en el aparato siempre con guantes de seguridad adecuados.
	Riesgo de aplastamiento si queda pillado entre las piezas móviles del vehículo
	Peligro de lesiones por piezas móviles. No introducir la mano.
	Peligro de incendio. No aspire objetos incandescentes, con o sin llama.
	Alojamiento de la cadena / punto de la grúa
	Puntos de alojamiento para el gato.
	Inclinación máxima del pavimento para los desplazamientos con un recipiente de suciedad elevado.
	En la dirección de marcha solo se admiten pendientes de hasta un 18%.
	Respetar la posición de montaje de la botella de gas. La toma u orificio anular tiene que indicar hacia abajo.

Uso previsto

Utilice la escoba mecánica únicamente de conformidad con las indicaciones del presente manual de instrucciones.

- Esta escoba mecánica está diseñada para barrer superficies sucias en la zona exterior.
- El aparato no está apto para el uso en la vía pública.
- Cualquier uso diferente a éstos se considerará un uso no previsto. El fabricante no se hace responsable de los daños causados por un uso no previsto; el usuario será el único que correrá con este riesgo.
- **(Motor de gas)**
Se permite la puesta en servicio del equipo dentro de espacios cerrados en los que haya suficiente ventilación. (No válido para Alemania)
En Alemania no se permite la puesta en servicio del equipo con motor de gas en espacios cerrados.
- Solo se permite almacenar las botellas de gas y el aparato a nivel de tierra.
- No se debe efectuar ningún tipo de modificación en el aparato.
- El aparato es apto únicamente para los revestimientos indicados en el manual de instrucciones.
- La máquina debe ser conducida únicamente sobre las superficies especificadas por la empresa o su representante.
- Norma de validez general: Mantenga lejos del aparato los materiales fácilmente inflamables (peligro de explosión/incendio).

Uso erróneo previsible

- ¡No aspire/barra nunca líquidos explosivos, gases inflamables ni ácidos o disolventes sin diluir! Entre éstos se encuentran la gasolina, los diluyentes o el fuel, que pueden mezclarse con el aire aspirado dando lugar a combinaciones o vapores explosivos. No utilice tampoco acetona, ácidos ni disolventes sin diluir, ya que ellos atacan los materiales utilizados en el aparato.
- No barrer/aspirar nunca polvos de metal reactivos (p. ej. aluminio, magnesio, zinc), en combinación con detergentes muy alcalinos o ácidos forman gases explosivos.
- El aparato no es apto para barrer sustancias nocivas.
- No aspire/barra objetos incandescentes, con o sin llama.
- Está prohibido permanecer en la zona de peligro. Está prohibido usar el aparato en zonas en las que exista riesgo de explosiones.
- No se admite la presencia de acompañantes.
- No está permitido desplazar/tirar o transportar objetos con este aparato.

Revestimientos adecuados

- Asfalto
- Piso industrial
- Pavimento
- Hormigón
- Adoquín

Indicaciones de seguridad

Indicaciones de seguridad para el manejo

- ➔ (Válido únicamente para Finlandia) Si el equipo dispone de una manguera de PVC no se debe utilizar con temperaturas ambiente bajas (por debajo de 0°C). En caso de preguntas acerca de su equipo póngase en contacto con Kärcher.
- ➔ Antes de utilizar el equipo con sus dispositivos de trabajo, compruebe que esté en perfecto estado y que garantice la seguridad durante el servicio. Si no está en perfecto estado, no debe utilizarse.
- ➔ Para usar el aparato en zonas con peligro de explosión (p. ej., gasolineras) son de obligado cumplimiento las normas de seguridad correspondientes. Está prohibido usar el aparato en zonas en las que exista riesgo de explosiones.
- ⚠ **PELIGRO**
Peligro de lesiones
➔ El aparato no se puede utilizar sin techo protector contra objetos que caigan en lugares donde sea posible que al operario le caigan objetos encima.
➔ El usuario debe utilizar el aparato conforme a las instrucciones. Durante los trabajos con el aparato, debe tener en cuenta las condiciones locales y evitar causar daños a terceras personas, sobre todo a niños.
➔ Deben tenerse en cuenta básicamente las especificaciones y los reglamentos que rigen para los automóviles.
➔ Antes de comenzar el trabajo, el operario se tiene que asegurar de que todos los dispositivos protectores estén colocados correctamente y funcionan.
➔ El operario del aparato es responsable de cualquier accidente que ocurra con otras personas o sus propiedades.
➔ El operario debe utilizar ropa pegada al cuerpo. Utilizar calzado fuerte y evitar llevar ropa holgada.
➔ Comprobar la zona cercana antes de desplazarse (ej. niños). ¡Asegurarse de disponer siempre de suficiente visibilidad!
➔ El aparato no debe permanecer jamás sin vigilar mientras el motor esté en marcha. El usuario debe abandonar el equipo sólo con el motor parado, el seguro contra movimientos accidentales colocado y la llave sacada.
➔ Para evitar un uso no autorizado, saque la llave.
➔ El aparato sólo debe ser utilizado por personas que hayan sido instruidas en el manejo o hayan probado su capacidad al respecto y a las que se les haya encargado expresamente su utilización.

➔ Este aparato no es apto para ser manejado por personas (incluidos niños) con incapacidades físicas, sensoriales o intelectuales o falta de experiencia y/o conocimientos, a no ser que sean supervisados por una persona encargada o hayan recibido instrucciones de esta sobre cómo usar el aparato.

➔ Se debe supervisar a los niños para asegurarse de que no juegan con el aparato.

PRECAUCIÓN

¡Peligro de daños en la instalación! No barrer cintas, cordones o alambres, se puede enrollar en el cepillo rotativo.

Indicaciones de seguridad para el modo de desplazamiento

⚠ PELIGRO

¡Peligro de lesiones! Comprobar la capacidad de carga del pavimento antes de comenzar el desplazamiento.

⚠ PELIGRO

¡Peligro de accidentes, peligro de lesiones!

➔ La velocidad de marcha se tiene que adaptar a las particularidades.

Peligro de vuelco ante pendientes demasiado acentuadas.

➔ En la dirección de marcha solo se admiten pendientes de hasta un 18%.

Peligro de vuelco ante una base inestable.

➔ Mueva el aparato únicamente sobre una base firme.

Peligro de vuelco ante una inclinación lateral demasiado pronunciada.

➔ En sentido transversal a la marcha sólo se admiten pendientes de hasta 10%.

Observe las directivas de seguridad para vehículos a gas licuado

Federación Central de Sindicatos Alemanes (HVBG). Los gases licuados (propulsores) son butano y propano o una combinación de ambos. Se suministran en botellas especiales. La presión de servicio de dichos gases depende de la temperatura exterior.

⚠ Peligro

Peligro de explosiones. No dé al gas licuado el mismo tratamiento que a la gasolina.

La gasolina se evapora lentamente, el gas licuado adopta la forma gaseosa de inmediato. Por lo tanto, el peligro de gasificación y explosión es mayor con el gas licuado que con la gasolina.

⚠ Peligro

Peligro de lesiones Utilice únicamente botellas de gas licuado con gas propulsor conforme a DIN 51622 de la calidad A o B según la temperatura ambiente.

PRECAUCIÓN

Está prohibido el uso de gas domiciliario. Para el motor de gas se admiten mezclas de propano/butano con una proporción que oscile entre 90/10 y 30/70. Debido al mejor arranque en frío, con temperaturas inferiores a 0 °C (32 °F) es preferible utilizar gas licuado con alta proporción de propano, ya que la evaporación también se produce con temperaturas bajas.

Obligaciones de la dirección de la empresa y los trabajadores

- Todas las personas que utilizan gas licuado deben adquirir los conocimientos técnicos necesarios para lograr un funcionamiento seguro. El presente folleto debe llevarse siempre junto a la escoba mecánica.

Mantenimiento con especialistas

- A intervalos regulares, aunque por lo menos una vez al año, un especialista debe revisar el equipo de gas y comprobar la capacidad de funcionamiento y la estanqueidad (conforme a BGG 936).
- El control debe certificarse por escrito. Los fundamentos de la prueba se encuentran en § 33 y § 37 UVV, "Uso de gas licuado" (BGV D34).
- Como normas generales se aplican las directivas emitidas por el ministro alemán de Transportes para la verificación de aquellos vehículos cuyos motores funcionan con gases licuados.

Puesta en marcha/funcionamiento

- La toma de gas debe realizarse siempre desde una sola botella. Si se llevara a cabo desde varias al mismo tiempo, el gas licuado de una botella podría desplazarse hacia otra. De ese modo, tras el posterior cierre de la respectiva válvula (compárese B. 1 de esta directiva), la botella sobrecargada se vería expuesta a un excesivo aumento de la presión.
- Al montar la botella llena, hay que tener en cuenta la posición de montaje de la conexión de gas. Podrá encontrar más información al respecto en el capítulo «Montaje de la botella de gas».

Realizar el recambio de la botella de gas con sumo cuidado. Durante el montaje y el desmontaje, el tubo de salida de gas debe estar obturado con una tuerca ciega (bien ajustada con una llave).

- Las botellas de gas que presentan fugas no deben seguir utilizándose. Es necesario descargarlas de inmediato al aire libre teniendo en cuenta todas las medidas preventivas y luego colocar una identificación que indique su condición. Ante la entrega o recepción de unidades dañadas, se deberá informar del daño existente, de inmediato y por escrito, al distribuidor o su representante (expendedor de gasolina o similar).
- Antes de conectar la botella de gas, compruebe que su manguito de empalme esté en perfecto estado.
- Luego de conectar la botella, compruebe su estanqueidad con un agente espumante.
- Abra las válvulas lentamente. La apertura y el cierre deben realizarse sin la ayuda de herramientas de percusión.
- Apagar los incendios de gas líquido exclusivamente desde una distancia segura y a cubierto.
 - utilice exclusivamente extintores de anhídrido carbónico secos o con gas.
 - utilizar abundante agua para refrigerar el recipiente de gas.

- El equipo de gas debe controlarse íntegramente y continuamente para comprobar el funcionamiento correcto (en especial, la estanqueidad). Está prohibido el uso del vehículo cuando el equipo de gas presenta fugas.
- Antes de aflojar la conexión del tubo o la manguera, cierre la válvula de la botella. La tuerca de conexión de la botella debe aflojarse lentamente y, al principio, sólo un poco; de lo contrario, el gas que aún se encuentra bajo presión en el conducto podría salir de forma espontánea.
- Si el gas licuado se suministra desde un contenedor de gran capacidad, será necesario dirigirse al correspondiente distribuidor mayorista para conocer las normas pertinentes.

⚠ Peligro

Peligro de lesiones

- *El gas licuado en estado gaseoso provoca la congelación de la piel cuando entra en contacto con ésta.*
- *Luego del desmontaje, la tuerca ciega debe ajustarse a la rosca de empalme de la botella.*
- *Para la prueba de estanqueidad puede utilizarse agua jabonosa, solución Nalkal u otros agentes espumantes. Está prohibido inspeccionar el equipo de gas licuado con llama directa.*
- *Al sustituir las distintas piezas del equipo, tenga en cuenta las normas para el montaje elaboradas por el fabricante. En tal caso, cierre la válvula de la botella y la válvula principal.*
- *Controle permanentemente el estado de la instalación eléctrica en el vehículo a gas licuado. Si las partes que conducen gas presentan fugas, las chispas pueden provocar explosiones.*
- *Tras la detención prolongada de un automóvil a gas licuado, ventile bien el garaje antes de poner en marcha nuevamente el vehículo o su instalación eléctrica.*
- *En caso de accidentes relacionados con botellas de gas o equipos de gas licuado, deberá informarse de inmediato a la asociación profesional y al respectivo servicio de inspección del comercio. Conserve las piezas dañadas hasta que finalice la investigación.*

En los garajes, depósitos y talleres

- El almacenamiento de gas licuado/propulsor debe realizarse según las normas TRF 1996 (Normas Técnicas sobre Gas Licuado, véase la indicación respecto a BGV D34, Anexo 4).
- Mantenga las botellas de gas en posición vertical. No se permite trabajar con llama directa ni fumar en el lugar de instalación de los recipientes o durante la reparación. Las botellas colocadas al aire libre deben tener protección contra el acceso. Las botellas vacías deben estar perfectamente cerradas.

- Cierre la válvula de la botella y la válvula principal inmediatamente después de detener el automóvil.
- En lo que respecta a la ubicación y la condición de los garajes para vehículos a gas licuado, rigen las disposiciones establecidas a nivel federal y las normas de edificación de cada Estado federado de Alemania.
- Mantenga las botellas de gas en salas especiales, separadas del garaje (véase la indicación respecto a BGV D34, Anexo 2).
- Las lámparas de mano eléctricas utilizadas en dichas salas deben contar con un globo cerrado, estanqueizado y con un sólido cesto protector.
- Al trabajar en un taller, cierre las válvulas de las botellas y las válvulas principales y proteja las botellas de gas propulsor contra la acción del calor.
- Antes de los periodos de inactividad y antes de finalizar las operaciones, una persona responsable debe verificar que todas las válvulas, especialmente las de las botellas, estén cerradas. Los trabajos con fuego, sobre todo las soldaduras y los cortes, no deben llevarse a cabo cerca de botellas de gas propulsor. Las botellas de gas no deben almacenarse en los talleres, ni siquiera cuando están vacías.
- Los garajes, depósitos y talleres deben estar bien ventilados. Tenga en cuenta que los gases licuados son más pesados que el aire. Se acumulan sobre el suelo, en fosos de trabajo y otras cavidades, y pueden formar allí mezclas inflamables de gas y aire.

Aparatos con motor de combustión

➔ No utilizar el equipo a más de 1.200 m sobre el nivel del mar.

⚠ PELIGRO

¡Peligro de intoxicación!

➔ (Motor de gas)

Se permite la puesta en servicio del equipo dentro de espacios cerrados en los que haya suficiente ventilación. (No válido para Alemania)

En Alemania no se permite la puesta en servicio del equipo con motor de gas en espacios cerrados.

➔ Los gases de escape son tóxicos y nocivos para la salud, y no se deben aspirar.

⚠ PELIGRO

Peligro de lesiones

➔ El orificio de gas de escape del motor de combustión no debe cerrarse.

➔ El motor requiere aprox. 3 segundos de marcha por inercia tras la detención. Durante este intervalo de tiempo es imprescindible mantenerse alejado de la zona de accionamiento.

⚠ PELIGRO

¡Peligro de quemaduras!

➔ No tocar el motor de combustión caliente.

➔ Antes de quitar los revestimientos dejar enfriar el vehículo.

➔ No doble ni agarre por el orificio de gas de escape.

Aparatos con vaciado en alto

⚠ PELIGRO

Peligro de lesiones

- ➔ Durante el proceso del vaciado en alto, levante y asegure bien el depósito de basura.
- ➔ Se debe asegurar fuera de la zona de peligro.

Aparatos con techo protector del conductor

AVISO

El tejado protector del conductor (opcional) protege de contra piezas grandes que se puedan caer. ¡Pero no ofrece protección anti vuelco!

- ➔ Comprobar diariamente la presencia de daños en el techo de protección.
- ➔ En caso de daños en el techo de protección, también en los elementos individuales, se debe cambiar el techo completo.
- ➔ No se permite ningún tipo de modificación del techo de protección, así como la colocación de otros elementos, componentes y módulos distintos a los autorizados por Kärcher y, en circunstancias, limita la función del techo de protección.

Indicaciones de seguridad para el transporte del aparato

- ➔ Respetar el peso en vacío (peso de transporte) del equipo al transportar en remolques o vehículos.
- ➔ Para transportar el aparato, desenganchar la batería y fijar el aparato de forma segura.

Indicaciones de seguridad para cuidar y mantener

- ➔ Antes de realizar las tareas de limpieza y mantenimiento, de reemplazar alguna pieza o reajustar otra función, desconecte el aparato y, en caso necesario, saque la llave.
- ➔ Para trabajar con la instalación eléctrica se debe desenganchar la batería. Para ello, desconectar primero el polo negativo y después el polo positivo. La reconexión se realiza en el orden inverso. Conectar primero el polo positivo y después el polo negativo.
- ➔ La limpieza del aparato nunca se debe llevar a cabo con una manguera o un chorro de agua a alta presión (peligro de cortocircuitos y otros daños).
- ➔ El mantenimiento correctivo debe ser llevado a cabo únicamente por una oficina autorizada de servicio al cliente o por personal especializado, familiarizado con todas las normas de seguridad pertinentes.
- ➔ Respetar el control de seguridad conforme a las normativas locales vigentes para equipos ambulantes usados industrialmente.
- ➔ Llevar a cabo los trabajos en el aparato siempre con guantes de seguridad adecuados.

Función

La escoba mecánica funciona según el principio de recogedor.

- El cepillo rotativo transporta la suciedad directamente hacia el depósito de basura.
- La escoba lateral limpia rincones y bordes de la superficie de barrido y transporta la suciedad hacia la banda del cepillo rotativo.
- El polvo fino se aspira a través del filtro de polvo por el aspirador.

Indicaciones de descarga

⚠ PELIGRO

¡Peligro de lesiones y daños!

- ➔ Respetar el peso del aparato para la carga.
- ➔ No utilice carretillas elevadoras, ya que el aparato podría dañarse.

Peso en vacío (peso de transporte)	851 kg*
* Si los equipos accesorios están montados, el peso es superior.	

- ➔ Al cargar el aparato, utilizar una rampa apropiada o una grúa.
- ➔ Al usar una rampa hay que tener en cuenta lo siguiente:
Espacio en suelo 70mm.
- ➔ Si el aparato se suministra en un palé, se tiene que montar una rampa de bajada con los maderos suministrados. Las instrucciones para ello están en la página 2 (contraportada).
Indicación importante: cada madera tiene que ser atornillada con dos tornillos.



Figura de la escoba mecánica

Figura A

- 1 Placa de características
- 2 Asiento (con interruptor de contacto del asiento)
- 3 Volante
- 4 Separador centrífugo
- 5 Bloqueo del capó del aparato
- 6 Capó del aparato
- 7 Escobilla lateral, derecha
- 8 Rueda delantera
- 9 Entrada del cepillo rotativo
- 10 Punto de amarre fijo
- 11 Piloto de advertencia omnidireccional
- 12 Capó del aparato a la derecha
- 13 Cubierta, derecha

Panel de control

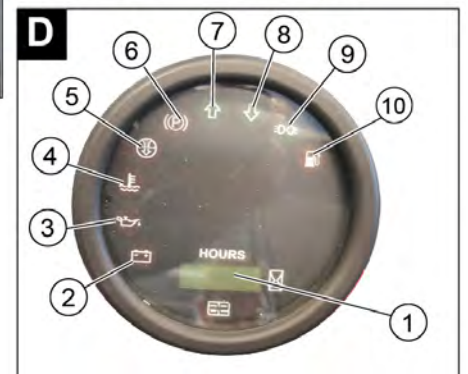
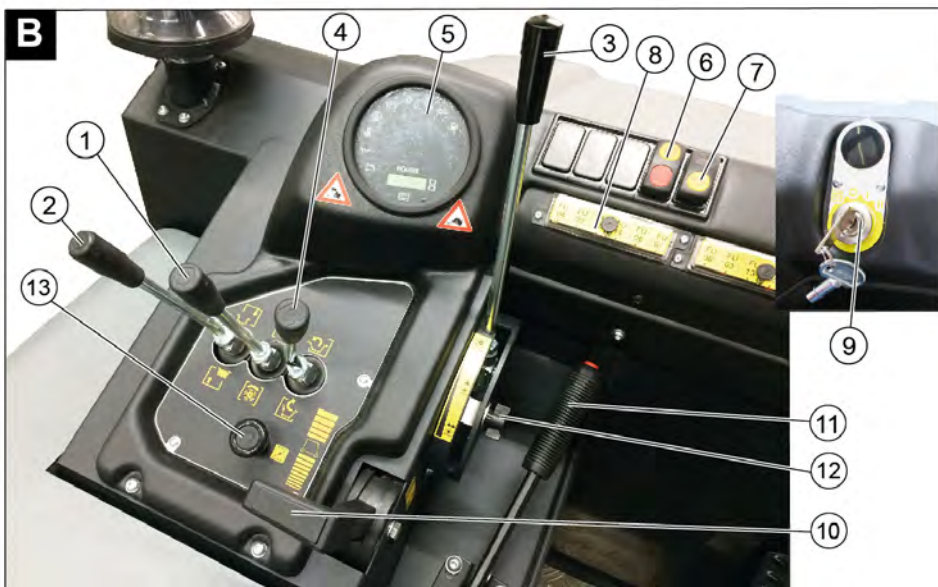
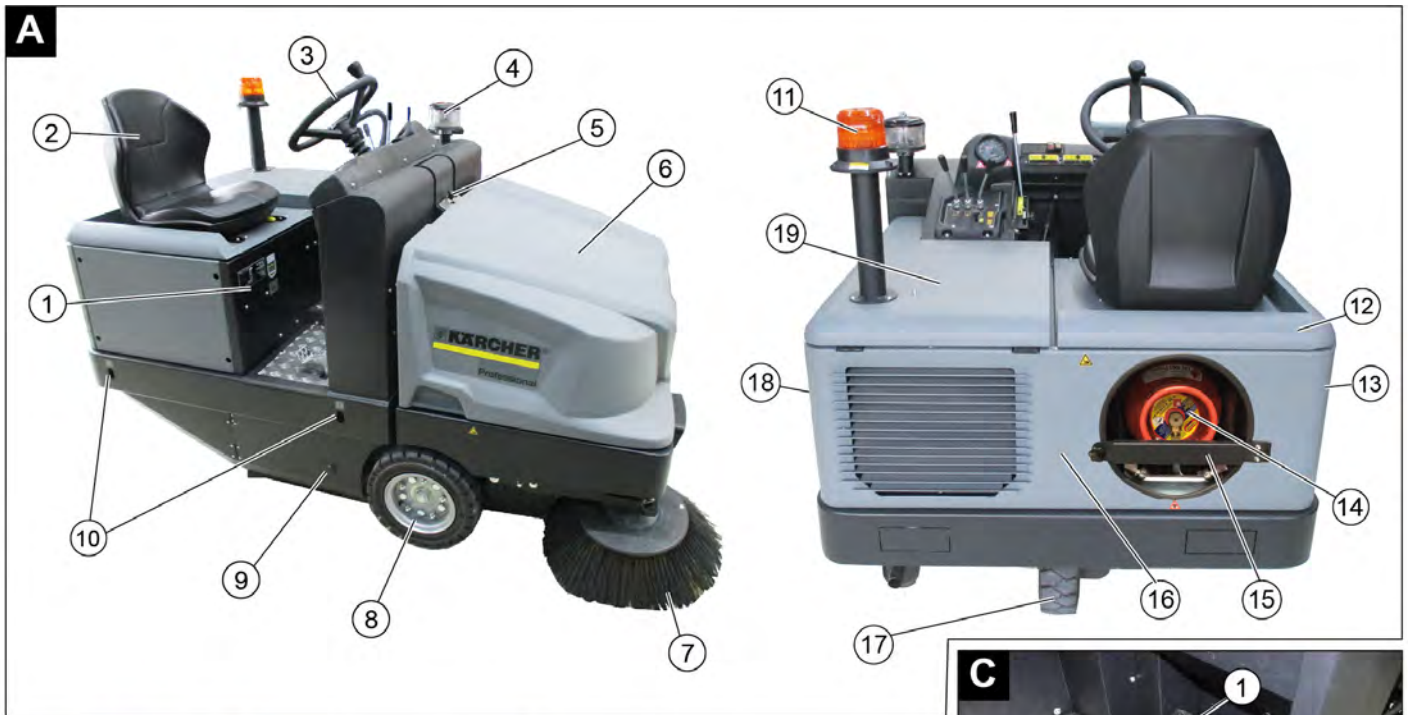
Figura B

- 1 Palanca de mando de cepillo cilíndrico de barrido y cepillos laterales
Palanca hacia delante: cepillo cilíndrico de barrido acoplado y bajar cepillos laterales y acoplar.
Palanca hacia atrás: cepillo cilíndrico de barrido acoplado
- 2 Palanca de mando del recipiente de suciedad
Depósito de basura (elevar/bajar)
- 3 Palanca de mando del cepillo cilíndrico de barrido
Elevar y bajar el cepillo cilíndrico de barrido
- 4 Palanca de mando de la tapa abatible del recipiente
Tapa del recipiente abrir/cerrar
- 5 Piloto de control y pantalla

- 6 Interruptor del ventilador y la limpieza del filtro
Posición central: limpieza del filtro y ventilador desconectado
Posición delantera: ventilador conectado
Posición trasera: limpieza del filtro conectada y ventilador desconectado
- 7 Interruptor de la bocina
- 8 Fusibles
- 9 Cerradura de encendido
Posición 0: Apagar el motor
Posición 1: Ignición conectada
Posición 2: Arrancar el motor
- 10 Palanca de aceleración
Ajuste de revoluciones del motor
- 11 Freno de estacionamiento
- 12 Reajuste de desgaste/ajuste de la superficie de barrido del cepillo cilíndrico de barrido
- 13 estrangulador

Pedales

Figura 9

- 1 Pedal del freno
- 2 Pedal acelerador "avance"
- 3 Pedal acelerador "retroceso"

Piloto de control y pantalla

Figura 10

- 1 Contador de horas de servicio
- 2 Piloto de advertencia de carga
- 3 Piloto de advertencia de la presión del aceite
- 4 Piloto de advertencia de la temperatura del radiador
- 5 Aire de aspiración del motor
- 6 Piloto de advertencia del freno de estacionamiento accionada
- 7 Dirección de marcha hacia delante
- 8 Dirección de desplazamiento marcha atrás
- 9 Piloto de control de la luz fija/luz de cruce (opcional)
- 10 Piloto de advertencia de la reserva de combustible
 - parpadea con reserva
 - se ilumina con la botella de gas vacía

Antes de la puesta en marcha

Bloquear/desbloquear freno de estacionamiento

- Soltar el freno de estacionamiento, al hacerlo, pise el pedal de freno.
- Bloquear el freno de estacionamiento, al hacerlo, pise el pedal de freno.

Movimiento de la escoba mecánica sin autopropulsión

Nota

Este procedimiento es necesario cuando se tenga que retirar el equipo de la paleta, cuando se deba remolcar el equipo o cuando se deba mover a un vehículo de transporte sin autopropulsión.

CAUIDADO

No mover la escoba mecánica sin accionamiento propio ni por tramos largos y no avanzar a una velocidad superior a 10 km/h.

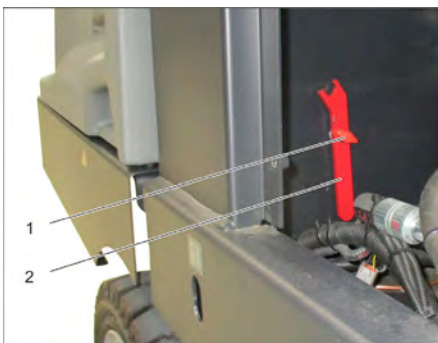

- 1 Tornillo
 - 2 llave
- Desatornille el tornillo.
 - Retire la cubierta.



- 1 Bomba hidráulica
 - 2 llave
 - 3 Tuerca
- Suelte la tuerca con la llave (abrir la marcha libre) hasta que se pueda empujar el equipo.
 - **IMPORTANTE:** Volver a cerrar la tuerca tras el desplazamiento (cerrar la marcha libre = posición de conducción).

Puesta en marcha

Indicaciones generales

- Antes de la puesta en marcha, leer el manual de instrucción del fabricante del motor, especialmente las indicaciones de seguridad.
- Coloque la escoba mecánica sobre una superficie plana.
- Quite la llave de encendido.
- Active el freno de estacionamiento.

Montaje/cambio de la botella de gas

⚠ Advertencia

Sólo deben utilizarse botellas reemplazables de diseño probado con un contenido de 11 kg.

⚠ Peligro

Peligro de lesiones

- Observe las directivas de seguridad para vehículos a gas licuado.
- El escarchado y las incrustaciones espumosas amarillentas indican la presencia de fugas.
- El reemplazo de la botella sólo debe ser llevado a cabo por personas técnicamente capacitadas.
- El reemplazo no debe realizarse en garajes o sótanos.
- Durante el reemplazo de la botella, no fume ni utilice una llama directa.
- Durante el reemplazo de la botella, cierre la respectiva válvula, y coloque de inmediato la tapa protectora en la unidad vacía.

Montar la botella de gas

CAUIDADO

Respetar la posición de montaje de la botella de gas. La toma u orificio anular tiene que indicar hacia abajo.



- 1 Botella de gas
 - 2 Barra de seguro
 - 3 Cierre del estribo
- Aflojar los tornillos de la barra de seguridad y desplazar la barra.
 - Sustituir la botella de gas.
 - Enroscar la caperuza protectora de la válvula de conexión de la botella de gas.
 - Aplique el cierre de tapón mecánico.

Conectar la botella de gas

CAUIDADO

Luego de conectar la botella, compruebe su estanqueidad con un agente espumante.

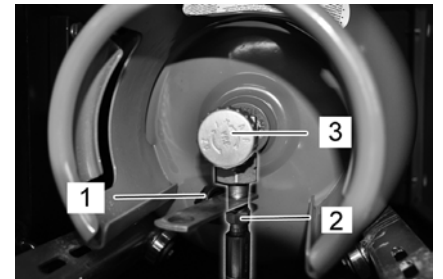

- 1 Tapa protectora
 - 2 Manguera de gas con tuerca de racor
 - 3 Válvula de extracción de gas
- Atornillar la manguera de gas a la válvula de conexión de la botella de gas (entre caras 30mm).
 - Cerrar la barra del seguro y asegurar con tornillo.

Cambiar la botella de gas vacía

Si durante el trabajo el piloto de advertencia de la reserva de combustible muestra una botella de gas vacía mediante una luz permanente, proceder de la siguiente manera:

- Cierre la válvula de toma de gas girando en el sentido de las agujas del reloj.
 - Apagar la máquina y dejar el motor en funcionamiento en punto muerto hasta que éste se apague.
- Observación:** Así se garantiza que todas las tuberías de gas están vacías y que no pueda ocurrir una congelación que impida el arranque del motor.
- Desatornillar la manguera de gas (entre caras 30 mm).
 - Enroscar la caperuza protectora sobre la válvula de conexión de la botella de gas.
 - Arbir el cierre de estribo.

AVISO

La conexión es una rosca izquierda.

⚠ Advertencia

Abra la válvula de toma de gas (3) exactamente antes de la puesta en funcionamiento del aparato (véase el capítulo "Aparato").

Trabajos de inspección y mantenimiento

Diariamente antes de conectar la instalación

- Verifique el nivel de aceite del motor.
- Comprobar el nivel en el recipiente de compensación de refrigerante.
- Comprobar el desgaste de los cepillos rotativos y la escoba lateral y si hay cintas enrolladas.
- Comprobar si en las ruedas hay cuerdas enrolladas.
- Compruebe el separador centrífugo y el filtro de aire; en caso necesario, límpielo.
- Compruebe el funcionamiento de todos los elementos de mando.
- Comprobar si las mangueras están dañadas.
- Limpiar el filtro de polvo con la tecla de limpieza de filtros.

Nota: Descripción, véase el capítulo "Cuidado y mantenimiento"

Funcionamiento

Ajuste del asiento del conductor

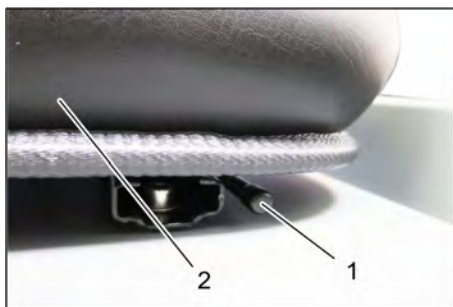

- 1 Palanca de regulación del asiento
 - 2 Asiento del conducto
- Tire de la palanca de regulación del asiento hacia afuera.
 - Mueva el asiento, suelte la palanca y asegure el encaje.
 - Moviendo el asiento hacia atrás y hacia delante, verifique si está fijo.

Abrir el suministro de gas

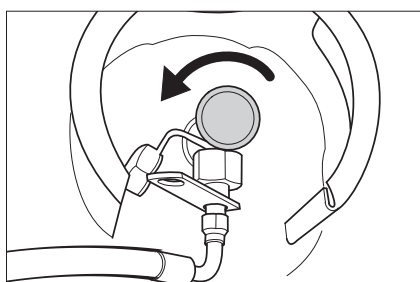

- Abra la válvula de toma de gas girando en el sentido opuesto a las agujas del reloj.

Puesta en marcha del aparato

Nota: El aparato está dotado de un interruptor de contacto del asiento. Cuando el conductor se levanta del asiento, el dispositivo desconecta el equipo.



- Tome asiento en la plaza del conductor.
- Bloquear el freno de estacionamiento (11).
- Empujar 1/3 hacia adelante el reajuste del régimen del motor (10).

Arrancar el motor

- Para arrancar el motor, el pedal de freno tiene que estar pulsado.
- Con temperaturas exteriores bajas: extraer la válvula estranguladora (13).
- Girar la llave de encendido hacia la derecha y arrancar el equipo.
- Cuando el aparato se pone en marcha, suelte la llave.
- Si el motor funciona adecuadamente, introducir la válvula estranguladora.

Nota: No accione nunca el motor de arranque durante más de 10 segundos. Antes de volver a accionarlo, espere por lo menos 10 segundos.

Conducción del aparato



- 1 Pedal del freno
 - 2 Pedal acelerador "avance"
 - 3 Pedal acelerador "retroceso"
- Desplazar el reajuste de la velocidad del motor totalmente hacia delante (velocidad).
 - Pulsar el pedal de freno y mantenerlo pulsado.
 - Suelte el freno de estacionamiento.

Avance

- Presione lentamente el pedal "acelerador".

Retroceso

⚠ PELIGRO

Peligro de lesiones

- Al dar marcha atrás no puede correr nadie peligro, si es necesario pedir que alguien de indicaciones.
- Presione lentamente el pedal "marcha atrás".

Comportamiento en marcha

- El pedal acelerador permite regular la velocidad de forma escalonada.
- Evitar accionar el pedal de forma brusca, ya que el sistema hidráulico podría dañarse.
- Ante una pérdida de potencia en las pendientes, reduzca ligeramente la presión sobre el pedal acelerador.

Freno

- Suelte el pedal acelerador. El aparato frena automáticamente y se queda parado.

Nota: Se puede apoyar el efecto de freno si se presiona el pedal de freno.

Pasaje por encima de obstáculos

Pasaje por encima de obstáculos fijos de hasta 70 mm:

- Pase hacia delante lenta y cuidadosamente.

Pasaje por encima de obstáculos fijos de más de 70 mm:

- Los obstáculos deben superarse sólo con una rampa adecuada.

Servicio de barrido

CUIDADO

No barra cintas de embalaje, alambres o similares, ya que ello puede provocar daños en el sistema mecánico.

Nota: Para obtener un óptimo resultado de limpieza, hay que adaptar la velocidad a las particularidades.

Nota: Durante el funcionamiento, el filtro de polvo debe limpiarse a intervalos regulares.

Indicación: Si se realizan trabajos frecuentes en un área de polvo fino, se tiene que limpiar el filtro con frecuencia.

Palanca de mando



- 1 Palanca de mando de cepillo cilíndrico de barrido y cepillos laterales
- 2 Palanca de mando del recipiente de suciedad
- 3 Palanca de mando del cepillo cilíndrico de barrido
- 4 Palanca de mando de la tapa abatible del recipiente

Palanca de mando de cepillo cilíndrico de barrido y cepillos laterales

- Palanca de mando (1) hacia delante: cepillo cilíndrico de barrido acoplado y bajar cepillos laterales y acoplar.
- Palanca de mando (1) hacia atrás: cepillo cilíndrico de barrido acoplado.

Palanca de mando del recipiente de suciedad

- Palanca de mando del recipiente de suciedad (2) hacia delante: El recipiente de suciedad se baja.
- Palanca de mando del recipiente de suciedad (2) hacia atrás: El recipiente de suciedad se eleva.

Palanca de mando del cepillo rotativo

- Palanca de mando del cepillo cilíndrico de barrido (3) hacia delante: El cepillo cilíndrico de barrido sube.
- Palanca de mando del cepillo cilíndrico de barrido (3) hacia atrás: El cepillo cilíndrico de barrido baja.

Palanca de mando de la tapa abatible del recipiente

- Palanca de mando de la tapa abatible del recipiente (4) hacia delante: La tapa abatible del recipiente de suciedad se abre.
- Palanca de mando de la tapa abatible del recipiente (4) hacia atrás: La tapa abatible del recipiente de suciedad se cierra.

Barrido de pisos secos



- Conectar el ventilador.
- **Si se limpian superficies:**
Palanca de mando del cepillo cilíndrico de barrido y cepillos laterales (1) hacia atrás: cepillo cilíndrico de barrido acoplado.
Palanca de mando del cepillo cilíndrico de barrido (3) hacia atrás: el cepillo cilíndrico de barrido baja.
- Palanca de mando de la tapa abatible del recipiente (4) hacia delante: La tapa abatible del recipiente se abre.
- **Si se limpian las ruedas laterales:**
Palanca de mando del cepillo cilíndrico de barrido y cepillos laterales (1) hacia delante: cepillo cilíndrico de barrido acoplado, cepillos laterales acoplados y bajados.
Palanca de mando del cepillo cilíndrico de barrido (3) hacia atrás: el cepillo cilíndrico de barrido baja.

Barrido en pisos húmedos o mojados

- Desconectar el ventilador.
- **Si se limpian superficies:**
Palanca de mando del cepillo cilíndrico de barrido y cepillos laterales (1) hacia atrás: cepillo cilíndrico de barrido acoplado.
Palanca de mando del cepillo cilíndrico de barrido (3) hacia atrás: el cepillo cilíndrico de barrido baja.
- Palanca de mando de la tapa abatible del recipiente (4) hacia delante: La tapa abatible del recipiente se abre.

- **Si se limpian las ruedas laterales:**
Palanca de mando del cepillo cilíndrico de barrido y cepillos laterales (1) hacia delante: cepillo cilíndrico de barrido acoplado, cepillos laterales acoplados y bajados.
Palanca de mando del cepillo cilíndrico de barrido (3) hacia atrás: el cepillo cilíndrico de barrido baja.

Vaciado del depósito de basura

⚠ PELIGRO

Peligro de lesiones

- Durante el proceso de descarga no debe haber personas ni animales en el radio de giro del depósito.

¡Peligro de vuelco!

- Durante el proceso de descarga, coloque el aparato en una superficie plana.

⚠ ADVERTENCIA

¡Riesgo de aplastamiento!

- No agarre nunca el varillaje del sistema mecánico de vaciado. Evite permanecer debajo del depósito levantado.

⚠ CUIDADO

¡Peligro de lesiones y daños!

- Es posible que salga material disparado del cepillo rotativo durante el proceso de vaciado. Mantener suficiente distancia.



- Eleve el cepillo cilíndrico de barrido y los cepillos laterales con las palancas de mando: Palanca de mando 1 en el centro y palanca de mando 3 hacia delante.
- Cerrar la tapa abatible del recipiente, para ello colocar la palanca de mando (4) hacia atrás.
- Elevar el recipiente de suciedad, para ello colocar la palanca de mando del recipiente de suciedad (2) hacia atrás.
- Acercarse lentamente al depósito colector.
- Active el freno de estacionamiento.
- Abrir la tapa abatible del recipiente, para ello presionar la palanca de mando de la tapa abatible del recipiente (4) hacia delante y vaciar el recipiente de suciedad.

- Cerrar la tapa abatible del recipiente, para ello tirar de la palanca de mando de la tapa abatible del recipiente (4) hacia atrás hasta que esté basculada en la posición final.
- Suelte el freno de estacionamiento.
- Salir lentamente del depósito colector.
- Bajar el recipiente de suciedad a la posición final, para ello colocar la palanca de mando del recipiente de suciedad (2) hacia delante.

Desconexión del aparato

- Eleve el cepillo cilíndrico de barrido y los cepillos laterales con las palancas de mando: Palanca de mando 1 en el centro y palanca de mando 3 hacia delante.
- Cerrar la tapa abatible del recipiente, para ello colocar la palanca de mando (4) hacia atrás.
- Tirar del reajuste de la velocidad del motor totalmente hacia atrás.
- Pulsar el pedal de freno y mantenerlo pulsado.
- Active el freno de estacionamiento.
- Gire la llave de encendido a "0" y retire la llave.

Transporte

⚠ PELIGRO

¡Daños de transporte!

- Respetar el peso en vacío (peso de transporte) del equipo al transportar en remolques o vehículos.
- Al transportar en vehículos, asegurar el aparato para evitar que resbale y vuelque conforme a las directrices vigentes.
- Gire la llave de encendido a "0" y retire la llave.
- Cierre la válvula de toma de gas girando en el sentido de las agujas del reloj.
- Active el freno de estacionamiento.
- Asegurar el aparato a los puntos de amarre fijos (4x) con cinturones de sujeción, cuerdas o cadenas.
- Fije el aparato con calzos en las ruedas.

Almacenamiento/Parada

⚠ PELIGRO

¡Peligro de lesiones y daños! Respetar el peso del aparato en el almacenamiento.

- Posar la escoba mecánica en una superficie llana y en un entorno seco y a prueba de heladas. Proteger del polvo con material para cubrir.
- Levantar el cepillo rotativo y la escoba lateral para no dañar las cerdas.
- Cerrar la tapa abatible del recipiente.
- Gire la llave de encendido a "0" y retire la llave.
- Cierre la válvula de toma de gas girando en el sentido de las agujas del reloj. Desatornillar la manguera de gas con la tuerca de racor (entre caras 30 mm). Cerrar la botella de gas con la tapa protectora y guardar de pie en un lugar apropiado (véase para ello el capítulo "Indicaciones de seguridad").
- Active el freno de estacionamiento.

- Asegurar la escoba mecánica contra movimientos accidentales.
- Si no se usa la escoba mecánica durante un período prolongado, se debe tener en cuenta también:
 - Cambie el aceite del motor.
 - Al realizar la revisión antes de las heladas, purgar el agua refrigerante y comprobar si se tiene suficiente anticongelante.
 - Limpie el aparato por dentro y por fuera.
 - Desemborne la batería.
 - Cargar la batería y volver a cargar cada aprox. 2 meses.

Cuidados y mantenimiento

Indicaciones generales

CUIDADADO

¡Peligro de daños en la instalación!

- No lavar el filtro de polvo.
- El mantenimiento correctivo debe ser llevado a cabo únicamente por una oficina autorizada de servicio al cliente o por personal especializado, familiarizado con todas las normas de seguridad pertinentes.
- Para trabajar con la instalación eléctrica se debe desenganchar la batería.
- Los equipos ambulantes de uso industrial deben someterse al control de seguridad según la norma VDE 0701.
- Coloque la escoba mecánica sobre una superficie plana.
- Gire la llave de encendido a "0" y retire la llave.
- Active el freno de estacionamiento.
- Cerrar la alimentación de gas.

Limpieza

PRECAUCIÓN

¡Peligro de daños en la instalación!

- La limpieza del aparato nunca se debe llevar a cabo con una manguera o un chorro de agua a alta presión (peligro de cortocircuitos y otros daños).

Limpieza interna del equipo

⚠ PELIGRO

Peligro de lesiones

- Utilice máscara antipolvo y gafas protectoras.
- Limpie el aparato con un trapo.
- Aplique aire comprimido.

Limpieza externa del equipo

- Limpie el aparato con un trapo húmedo, embebido en una solución jabonosa suave.

Nota: No utilice detergentes agresivos.

Intervalos de mantenimiento

Nota: El contador de horas de servicio indica los intervalos de mantenimiento.

Mantenimiento a cargo del cliente

Nota: Todos los trabajos de servicio y mantenimiento a cargo del cliente deben ser realizados por personal especializado con la debida cualificación. En caso de necesidad, un distribuidor de Kärcher siempre estará a disposición para cualquier consulta.

Mantenimiento diario:

- Verifique el nivel de aceite del motor.
- Comprobar el nivel en el recipiente de compensación de refrigerante.
- Comprobar el desgaste de los cepillos rotativos y la escoba lateral y si hay cintas enrolladas.
- Compruebe el separador centrífugo y el filtro de aire; en caso necesario, límpielo.
- Compruebe el funcionamiento de todos los elementos de mando.
- Comprobar si las mangueras están dañadas.

Mantenimiento semanal:

- Comprobar los conductos de gas, las conexiones y uniones
- Limpiar el refrigerante de agua.
- Limpiar el radiador hidráulico.
- Comprobar la instalación hidráulica.
- Comprobar el nivel de aceite hidráulico.
- Comprobar el nivel de líquido de frenos.
- Comprobar el grado de desgaste de los cubrejuntas y si es necesario cambiar
- Comprobar y lubricar la tapa del recipiente.

Mantenimiento tras el desgaste:

- Reemplace los cubrejuntas.
- Reajustar o cambiar las juntas laterales.
- Reemplace el cepillo rotativo.
- Reemplace las escobas laterales.

Nota: Descripción, véase el capítulo "Trabajos de mantenimiento".

Mantenimiento a cargo del servicio de atención al cliente

Nota: Para conservar la garantía, es necesario que durante el tiempo de su vigencia todos los trabajos de servicio y mantenimiento sean llevados a cabo por un servicio técnico autorizado de Kärcher conforme al cuaderno de mantenimiento.

Mantenimiento tras 50 horas de servicio:

- Solicitar al servicio técnico que realice la primera inspección conforme a la lista de comprobación de la inspección.

Revisión tras 250/500/1000/1500/2000 horas de servicio:

- Solicitar al servicio técnico que realice la inspección conforme a la lista de comprobación de la inspección.

Trabajos de mantenimiento

Preparativos:

- Coloque la escoba mecánica sobre una superficie plana.
- Gire la llave de encendido a "0" y retire la llave.
- Active el freno de estacionamiento.
- Cerrar la alimentación de gas.

Indicaciones generales de seguridad

⚠ PELIGRO

Peligro de lesiones

- Colocar siempre la barra de seguridad con el depósito de basura elevado.
- Se debe asegurar fuera de la zona de peligro.

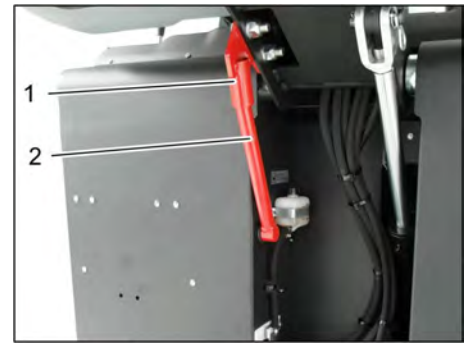

- 1 Soporte de la barra del seguro
 - 2 Barra de seguro
- Abatir hacia arriba la barra del seguro para vaciar en alto e insertar dentro del soporte (asegurado).



No dejar que lleguen al suelo los líquidos como el aceite de motor, aceite hidráulico, líquido de frenos, gasóleo o refrigerante. Proteger el medio ambiente y eliminar los líquidos de forma que no se dañe el medio ambiente.

Indicaciones de seguridad para las baterías

Al manipular baterías, tenga siempre en cuenta las siguientes advertencias:

	Tenga en cuenta las indicaciones presentes en la batería, en las instrucciones de uso y en el manual del vehículo.
	Use protección para los ojos
	Mantenga a los niños alejados del ácido y las baterías
	Peligro de explosiones
	Prohibido hacer fuego, producir chispas, aplicar una llama directa y fumar
	¡Peligro de causticación!
	Primeros auxilios
	Nota de advertencia
	Eliminación de desechos
	No tire la batería al cubo de la basura

Pb

⚠ PELIGRO

Peligro de explosiones

- Utilizar solo baterías con cubierta de polo. Cambiar la cubierta del polo en caso de pérdida.

⚠ PELIGRO

Peligro de explosiones

- No colocar herramientas o similares sobre la batería. Riesgo de cortocircuito y explosión.

⚠ PELIGRO

Peligro de lesiones

- No deje nunca que el plomo entre en contacto con las heridas. Luego de trabajar con las baterías, límpiense siempre las manos.

⚠ PELIGRO

¡Peligro de incendios y explosiones!

- Está prohibido fumar y exponer el lugar a una llama directa.

- Los lugares en los que se cargue baterías tienen que estar bien ventilador ya que se genera un gas muy explosivo a la hora de cargar.

⚠ PELIGRO

¡Peligro de causticación!

- Enjuagar con agua las salpicaduras de ácido en los ojos o en la piel.

- A continuación llamar inmediatamente al médico.

- Lavar la ropa sucia con agua.

Montaje y conexión de la batería

El aparato está dotado de serie con una batería que no precisa mantenimiento.



- 1 Polo positivo
- 2 Recubrimiento para polos
- 3 Polo negativo

- Coloque la batería en el respectivo soporte.
- Atornille los soportes a la base de la batería.
- Conecte el borne de polo (cable rojo) al polo positivo (+).
- Conecte el borne de polo al polo negativo (-).
- Colocar las cubiertas del polo.
- Controle que los polos y los respectivos bornes tengan suficiente protección mediante grasa.

Comprobar y corregir el nivel líquido de la batería (solo en baterías que no requieran mantenimiento con cierres de célula)

PRECAUCIÓN

¡Peligro de daños en la instalación!

- En el caso de las baterías llenas de ácido, verifique con regularidad el nivel de líquido.

- Desenrosque las tapas de todos los elementos.
- Sacar una prueba de cada célula con el comprobador de ácido.
 - El ácido de una batería cargada totalmente tiene un peso específico de 1,28 kg/l a 20 °C.
 - El ácido de una batería descargada totalmente tiene un peso específico entre 1,00 y 1,28 kg/l.
 - En todas las células el peso específico tiene que ser el mismo que el ácido.
- Devolver la prueba de ácido a la misma célula.
- Si el nivel de líquido es demasiado bajo, llene hasta la marca con agua destilada.
- Cargue la batería.
- Enrosque las tapas de los elementos.

Carga de batería

⚠ PELIGRO

Peligro de lesiones

- Al manipular baterías, tenga en cuenta las normas de seguridad. Observe las instrucciones del fabricante del cargador.

⚠ PELIGRO

¡Peligro de daños en la instalación!

- Cargar la batería exclusivamente con un cargador apto.

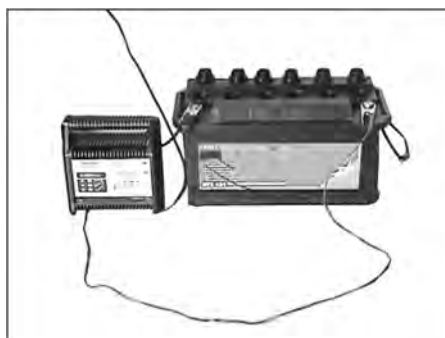

- Desenrosque las tapas de todos los elementos. (solo con batería que no precise mantenimiento)
- Una el cable del polo positivo del cargador con la conexión correspondiente de la batería.
- Una el cable del polo negativo del cargador con la conexión correspondiente de la batería.
- Enchufe la clavija de red y encienda el cargador.
- Aplique en la batería la menor corriente de carga posible.
- Si la batería está cargada, desconectar primero el cargador de la red y después de la batería.
- Enrosque las tapas de los elementos. (solo con batería que no precise mantenimiento)

Desmontar la batería

- Enganchar el borne de polo al polo negativo (-).
- Enganchar el borne de polo al polo positivo (+).
- Aflojar los soportes a la base de la batería.
- Sacar la batería de su soporte.
- Eliminar la batería usada de acuerdo con las normativas vigentes.

Comprobar el nivel del líquido de frenos y rellenar

⚠ PELIGRO

Peligro de lesiones

- Colocar siempre la barra de seguridad con el depósito de basura elevado.
- Se debe asegurar fuera de la zona de peligro.

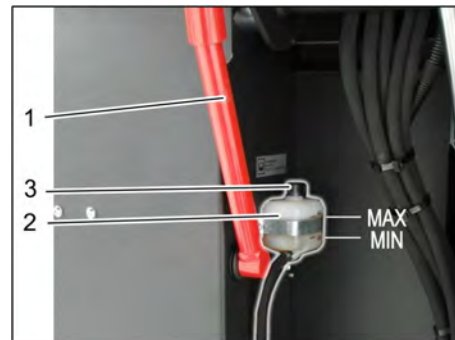

- 1 Soporte de la barra del seguro
 - 2 Recipiente de líquido de frenos
 - 3 Tapa de cierre
- Desplazar el recipiente de suciedad hacia arriba y asegurar con la barra, véase para ello el capítulo "Vaciar el recipiente de suciedad"
 - Comprobar si hay suficiente líquido de frenos en el recipiente correspondiente.
- Nota**
El nivel de llenado debe encontrarse entre mín. y máx.
- Si es necesario, rellenar con líquido de frenos DOT disponible en el mercado.

Verificación del nivel de aceite del motor y rellenado

⚠ PELIGRO

¡Peligro de quemaduras!

- Deje enfriar el motor.
- Verifique el nivel de aceite una vez transcurridos no menos de 5 minutos tras la detención del motor.



- 1 Tapa de llenado de aceite (motor)
 - 2 Varilla de medición de aceite
- Extraiga la varilla.
 - Limpie e introduzca la varilla.
 - Extraiga la varilla.
 - Leer el nivel de aceite.
 - Introducir de nuevo la varilla para medir el aceite.

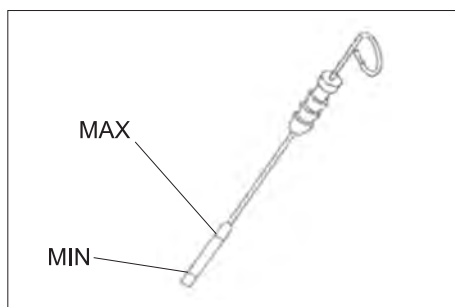

- El nivel de aceite debe estar entre las marcas "MIN" y "MAX".
- Si el nivel de aceite está por debajo de la marca "MIN", rellenar con aceite de motor.
- No llenar por encima de la marca "MAX".
- Desatornillar la tapa de llenado de aceite.
- Rellenar con aceite de motor. Tipo de aceite, ver el capítulo de Datos técnicos.
- Cerrar la tapa de llenado de aceite.
- Espere por lo menos 5 minutos.
- Verifique el nivel de aceite del motor.

Cambiar el aceite del motor y el filtro de aceite del motor

PRECAUCIÓN

¡Peligro de quemaduras por aceite de motor caliente!

- Deje enfriar el motor.
- Prepare un recipiente colector para al menos 6 litros de aceite de motor.
- Deje enfriar el motor.



- 1 Tornillo de vaciado de aceite
 - 2 Filtro de aceite del motor
- Quite el tornillo purgador de aceite.
 - Desatornillar la tapa de llenado de aceite.
 - Deje salir el aceite.
 - Desenroscar el filtro de aceite.
 - Limpiar el alojamiento y las superficies de sellado.
 - Aplicar aceite a la junta del nuevo filtro de aceite antes de colocarlo.
 - Colocar el nuevo filtro de aceite y apretar bien con la mano.
 - Enroscar el tornillo de purgar aceite con la nueva junta. Momento de apriete: 25 Nm
 - Rellenar con aceite de motor. Tipo de aceite y cantidad de llenado, ver el capítulo Datos técnicos.
 - Cerrar la tapa de llenado de aceite.
 - Dejar funcionar el motor aprox. durante aprox. 10 minutos.
 - Verifique el nivel de aceite del motor.

Comprobar y rellenar el nivel de aceite hidráulico

AVISO

El recipiente de suciedad no debe ser elevado.

- Abrir el capó del aparato y asegurar con el soporte para el capó.



- 1 Mirilla de estado del aceite hidráulico
 - 2 Depósito hidráulico
 - 3 Tapa de cierre, orificio de llenado de aceite
 - 4 Soporte para el capó
- Comprobar el nivel de aceite hidráulico en la mirilla.
 - El nivel de aceite debe estar entre las marcas "MIN" y "MAX".
 - Si el nivel de aceite está por debajo de la marca "MIN", rellenar con aceite hidráulico.
 - Desenroscar la tapa de cierre del orificio de llenado de aceite.
 - Limpiar la zona de relleno.
 - Llenar aceite hidráulico. Tipo de aceite, ver el capítulo de Datos técnicos.
 - Enroscar la tapa de cierre del orificio de llenado de aceite.

Comprobar la instalación hidráulica

AVISO

Sólo el servicio técnico de Kärcher deberá llevar a cabo el mantenimiento de la instalación hidráulica.

- Active el freno de estacionamiento.
- Arrancar el motor.
- Comprobar las juntas de todas las mangueras hidráulicas y conexiones.

Comprobar el nivel de refrigerante

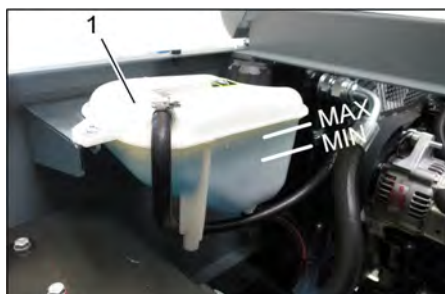

- 1 Recipiente compensador de refrigerante
- Comprobar el nivel con el motor frío.
 - Comprobar el nivel en el recipiente de compensación de refrigerante. El nivel de líquido correcto tiene que estar entre MÍN y MÁX.

Comprobar el radiador de agua/radiador hidráulico y limpiar

△ PELIGRO

¡Riesgo de quemaduras y escaldamiento!

- Dejar enfriar el refrigerador al menos 20 minutos.
- El nivel de refrigerante del radiador de agua se comprueba en el recipiente de compensación de refrigerante. Véase el capítulo "Comprobar nivel de refrigerante".
- Limpiar las lamelas del refrigerador. Quitar la suciedad con un cepillo suave, aire comprimido o baja presión de agua.
- Comprobar las juntas de los tubos del refrigerador y conexiones.
- Limpiar el ventilador.

Control del cepillo rotativo

- Arrancar el motor.
- Levantar el depósito de suciedad hasta la posición final.
- Apague el motor.
- Active el freno de estacionamiento.
- Colocar la barra de seguridad para el proceso de vaciado en alto.
- Extraiga las cintas y los cordones del cepillo rotativo.
- Extraer la barra de seguro.
- Arrancar el motor.
- Bajar el depósito de suciedad hasta la posición final.
- Apague el motor.

Reemplazo del cepillo rotativo



- 1 llave
 - 2 Revestimiento lateral
- Elevar el depósito de suciedad y asegurar con una barra de seguridad.
 - Abrir el revestimiento lateral con la llave.

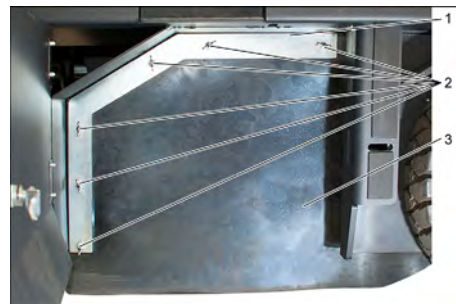

- 1 Estribo de sujeción
 - 2 Tuerca de mariposa
 - 3 Junta lateral
- Desenrosque las tuercas de mariposa.
 - Extraer el estribo de sujeción.

- Abatir hacia fuera la junta lateral.
- Desenroscar el tornillo de fijación del alojamiento del cepillo rotativo y girar hacia fuera el alojamiento.
- Quite el cepillo rotativo.

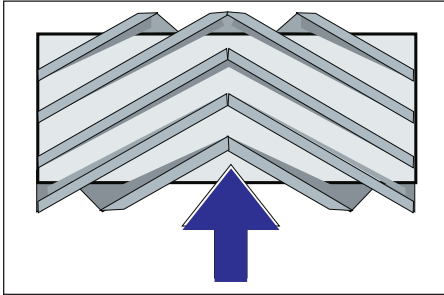

Montaje del cepillo rotativo en la dirección de marcha (vista superior)

Nota: Al montar el nuevo cepillo, tenga en cuenta la posición de las cerdas.

- Monte un nuevo cepillo rotativo. Las ranuras del cepillo rotativo se deben insertar en las levas de la biela oscilante opuesta.

Nota: Tras el montaje del nuevo cepillo rotativo, la superficie de barrido debe reajustarse.

Control y ajuste de la superficie de barrido del cepillo rotativo

Indicación: La superficie de barrido viene configurada de fábrica a 80mm, en caso de desgaste se pueden reajustar paso a paso el cepillo rotativo.



- Controle la presión de los neumáticos.
- Desconectar el ventilador aspirador.
- Trabaje con la escoba mecánica sobre un suelo liso y plano, que esté cubierto de forma visible con polvo o arcilla.
- Palanca de mando del cepillo cilíndrico de barrido y cepillos laterales (1) hacia atrás: cepillo cilíndrico de barrido acoplado.
- Palanca de mando del cepillo cilíndrico de barrido (3) hacia atrás: el cepillo cilíndrico de barrido baja.
- Dejar funcionar el cepillo cilíndrico de barrido durante aprox. 10 segundos.
- Palanca de mando del cepillo cilíndrico de barrido y cepillos laterales (1) en el centro.
- Palanca de mando del cepillo cilíndrico de barrido (3) hacia delante: El cepillo cilíndrico de barrido sube.
- Salga con el equipo marcha atrás.
- Comprobar el nivel de barrido.

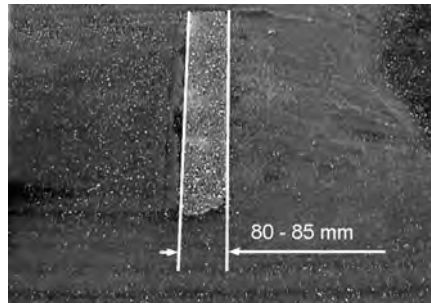

La superficie de barrido tendría que formar un rectángulo regular de un ancho entre 80-85mm.

- Abrir y ajustar el tornillo de tope del reajuste de desgaste (12).
Tope hacia arriba: superficie estrecha de barrido.
Tope hacia abajo: superficie ancha de barrido.
- Apretar de nuevo el tornillo de tope.
- Comprobar de nuevo la superficie de barrido del cepillo cilíndrico de barrido como se ha descrito.

Control y ajuste de la superficie de barrido de la escoba lateral

- Elevar la escoba lateral.
- Trabaje con la escoba mecánica sobre un suelo liso y plano, que esté cubierto de forma visible con polvo o arcilla.
- Bajar los cepillos laterales con la palanca de mando y dejar funcionar aprox. 10 segundos.
- Elevar la escoba lateral.
- Salga con el equipo marcha atrás.
- Comprobar el nivel de barrido.

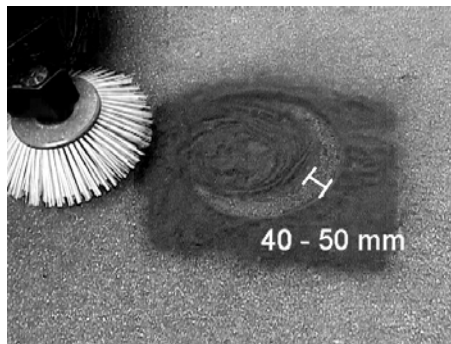

El ancho de la superficie de barro debe estar entre 40-50 mm.

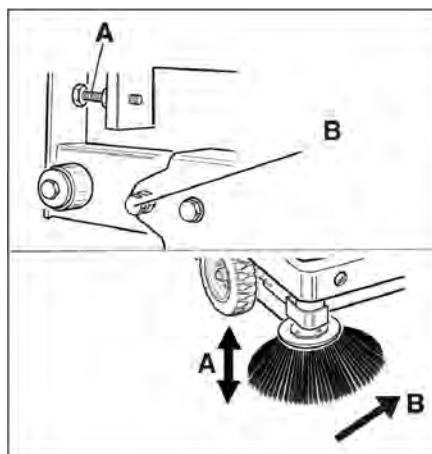

- Corregir la superficie de barrido con los dos tornillos de ajuste.
- Comprobar el nivel de barrido.

Ajustar las juntas laterales

⚠ PELIGRO

Peligro de lesiones

- Colocar siempre la barra de seguridad con el depósito de basura elevado.
- Se debe asegurar fuera de la zona de peligro.
- Desplazar hacia arriba el depósito de suciedad y asegurar con una barra de seguridad.
- Abatir hacia arriba la barra del seguro para vaciar en alto e insertar dentro del soporte (asegurado).

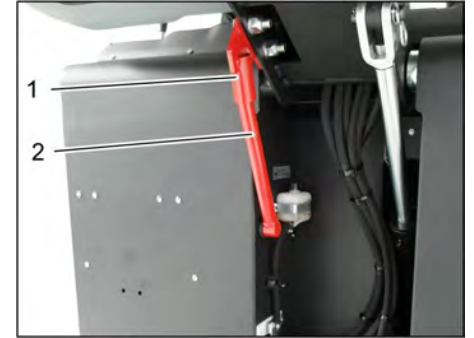

- 1 Soporte de la barra del seguro
 - 2 Barra de seguro
- Abrir el revestimiento lateral como se describe en el capítulo "Cambiar el cepillo rotativo".
 - Soltar las 6 tuercas de mariposa de la chapa de sujeción lateral.
 - Soltar 3 tuercas (entrecaras 13) de la chapa de sujeción delantera.
 - Presionar la junta lateral hacia abajo (orificio longitudinal) hasta que tenga una distancia de 1-3mm con el suelo.
 - Atornillar bien las chapas de sujeción.
 - Repetir el proceso con el otro lateral del aparato.

Limpiar manualmente el filtro de polvo



- Conectar la limpieza de filtro manual.

Controlar/cambiar el filtro de polvo

⚠ ADVERTENCIA

Peligro de lesiones

- ➔ Para efectuar trabajos en el sistema de filtro, utilice una máscara antipolvo. Observe las normas de seguridad referidas al tratamiento de polvos finos.
- ➔ Limpiar el filtro de polvo con la tecla de limpieza de filtros.
- ➔ Vacíe el depósito de basura.



- 1 Bloqueo del capó del aparato
- 2 Capó del aparato
- 3 Cubierta del filtro

- ➔ Abrir el bloqueo, para ello desenroscar el tornillo de estrella.
- ➔ Mueva el capó del aparato hacia delante.

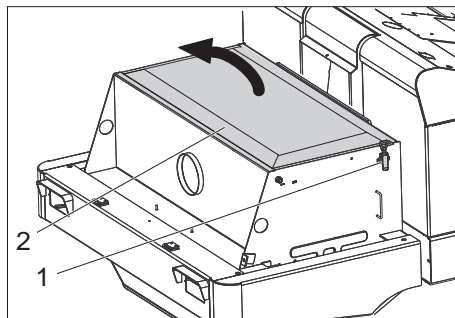

- 1 Cierre, cubierta del filtro (2)
- 2 Cubierta del filtro

- ➔ Abra la tapa.
- ➔ Abrir la cubierta del filtro.



- 1 Travesaños
 - 2 Filtro de polvo
- ➔ Comprobar el filtro de polvo, limpiar o cambiar si fuese necesario.

Nota

La sustitución del filtro de polvo solo la puede realizar el servicio técnico de Kärcher.

- ➔ Colocar y bloquear la cubierta del filtro.

Comprobar y ajustar las correas trapezoidales

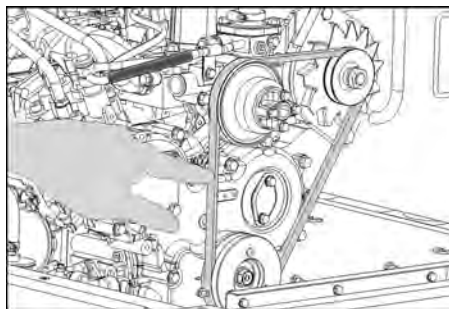

La correa trapezoidal tiene que ceder aprox. 7-9mm con una presión de 10kg.

- ➔ Solicitar al servicio técnico de Kärcher autorizado que ajuste la tensión de la correa trapezoidal.

Revisión y cambio del filtro de aire

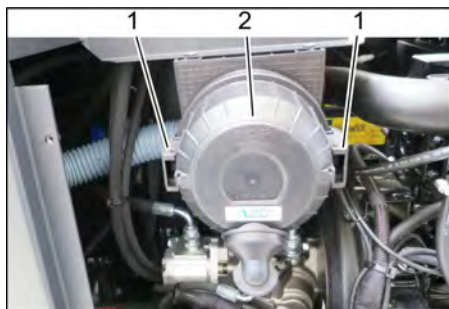

- 1 Cierre
 - 2 Carcasa del filtro de aire
- ➔ Quite el revestimiento lateral.
 - ➔ Extraer la carcasa del filtro de aire.
 - ➔ Reemplazar el filtro de aire.

Indicación: Posición de montaje con el orificio de salida hacia abajo (véase la ilustración).

Limpiar el separador centrífugo

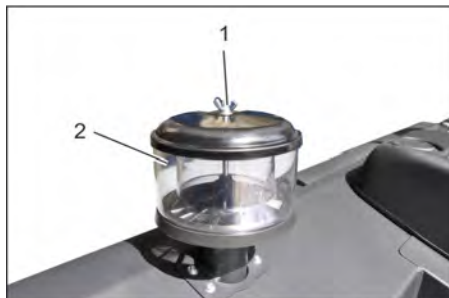

- 1 Tuerca de mariposa
 - 2 Separador centrífugo
- ➔ Desatornillar la tuerca de mariposa del separador centrífugo.
 - ➔ Limpiar el separador centrífugo.

Cambiar el fusibles



- 1 tuerca moleteada
 - 2 Tapa de la caja de fusibles
- ➔ Desenroscar la tuerca de cabeza moleteada.
 - ➔ Abrir la tapa de la caja de fusibles.
 - ➔ Comprobar fusibles.
 - ➔ Sustituya los fusibles defectuosos.

Nota: Utilice únicamente fusibles del mismo tipo.

Indicación: El fusible FU 01 se encuentra en el compartimento del motor.

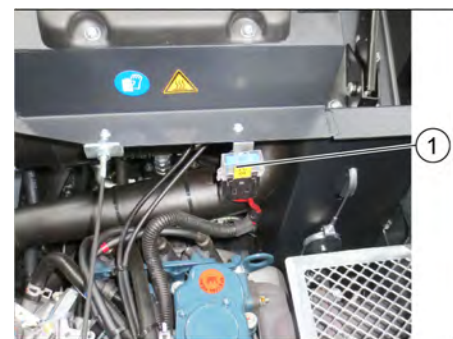

1 Fusible FU 1 (fusible principal)

FU 01*	Fusible principal	60 A
FU 02	Claxon Ventilador aspirante	20 A
FU 03	Indicador de multifunción	3 A
FU 04	Piloto de advertencia omnidireccional	5 A
FU 05	Unidad de control del motor	10 A
FU 06	Cabina del conductor (opcional) Limpiaparabrisas	10 A
FU 07	Indicador del nivel de llenado LPG	5 A
FU 08	Motor de arranque	10 A
FU 09	Iluminación izquierda	7,5 A
FU 10	Iluminación derecha	7,5 A
FU 11	Iluminación de trabajo	10 A
FU 12	Sistema agitador	25 A
FU 13	Válvula LPG Señal de marcha atrás	7,5 A

* Solo el servicio de postventa puede cambiar estos fusibles, ya que es necesaria una comprobación de posibles errores en el equipo.

Ayuda en caso de avería

Avería	Modo de subsanarla
No se puede poner en marcha el aparato	Tome asiento en la plaza del conductor, el interruptor de contacto del asiento se activa
	Para arrancar el motor, el pedal de freno tiene que estar pulsado.
	Cargar o cambiar la batería
	Botella de gas vacía - Cambiar la botella de gas
	Válvula de toma de gas cerrada - Abrir la válvula girando en el sentido opuesto a las agujas del reloj.
	Válvula de gas congelada - observar la descripción para la sustitución de la botella de gas.
	Póngase en contacto con el servicio técnico de Kärcher
La marcha del motor es irregular	Limpie o cambie el filtro de aire o el cartucho filtrante
	Sistema de tuberías de combustible, comprobar las conexiones y uniones y si es necesario reparar
	Comprobar la posición de montaje de la botella de gas: La conexión o la apertura de la anilla deben apuntar hacia abajo.
	Póngase en contacto con el servicio técnico de Kärcher
Motor sobrecalentado	Rellenar con refrigerante
	Enjuagar con refrigerante
	Tensar la correa trapezoidal
	Póngase en contacto con el servicio técnico de Kärcher
El motor funciona, pero el equipo se desplaza con lentitud o no se desplaza	Suelte el freno de estacionamiento
	Cerrar la marcha libre (posición de conducción)
	Ajustar la palanca del acelerador totalmente hacia delante (alta velocidad).
	Comprobar si ha cintas y cuerdas enrolladas.
	Póngase en contacto con el servicio técnico de Kärcher
Pitidos en el sistema hidráulico	Rellenar líquido hidráulico
	Póngase en contacto con el servicio técnico de Kärcher
Los cepillos giran lentamente o no giran	Ajustar la palanca del acelerador totalmente hacia delante (alta velocidad).
	Comprobar si ha cintas y cuerdas enrolladas.
	Póngase en contacto con el servicio técnico de Kärcher
Poca o ninguna potencia de aspiración en la zona de los cepillos	Revise el filtro de polvo; límpielo o cámbielo.
	Póngase en contacto con el servicio técnico de Kärcher
El aparato levanta polvo	Ajustar las juntas laterales
	Conectar el ventilador
	Revise el filtro de polvo; límpielo o cámbielo.
	Cambiar las juntas del filtro
	Abrir la tapa abatible del recipiente de suciedad.
	Póngase en contacto con el servicio técnico de Kärcher
La unidad de barrido deja suciedad	Vacíe el depósito de basura
	Revise el filtro de polvo; límpielo o cámbielo.
	Reemplazo del cepillo rotativo
	Ajustar la superficie de barrido
	Cambiar las tiras de las juntas del depósito de basura
	Solucionar el bloqueo del cepillo rotativo
	Abrir la tapa abatible del recipiente de suciedad.
	Póngase en contacto con el servicio técnico de Kärcher
El depósito de suciedad no se levanta o no se eleva	Ajustar la palanca del acelerador totalmente hacia delante (alta velocidad).
	Retirar el manguito de seguridad del recipiente para la suciedad
	Póngase en contacto con el servicio técnico de Kärcher
La tapa abatible del recipiente de suciedad no se abre	Póngase en contacto con el servicio técnico de Kärcher
Errores de funcionamiento con piezas de movimiento hidráulico	Póngase en contacto con el servicio técnico de Kärcher

Datos técnicos

		KM 120/250 R LPG Classic
Datos del equipo		
Velocidad de avance, hacia delante	km/h	9
Velocidad de avance, hacia atrás	km/h	4
Capacidad ascensional (máx.)	%	18
Potencia sin escobas laterales	m ² /h	8100
Potencia de superficie con escoba lateral	m ² /h	10800
Anchura de trabajo sin escobas laterales	mm	900
Ancho de trabajo con escoba lateral	mm	1200
Clase de protección contra caída de gotas de agua	--	IPX 3
Tiempo de aplicación con la botella de gas llena	h	4
Motor		
Modelo	--	Kubota WG 972 GL-E3
Modelo	--	Motor de gas LPG de 3 cilindros Catalizador de 3 vías
Tipo de refrigeración	--	Refrigeración por agua
Dirección de giro	--	en el sentido contrario a las agujas del reloj
Orificio	mm	68
Carrera	mm	68
Cilindrada	cm ³	740
Cantidad de aceite	l	3,25
Cantidad de revoluciones	1/min	2500
Velocidad máxima	1/min	2500
Marcha en vacío	1/min	1300
Potencia máx.	kW/PS	12,7 / 17,0
Par mínimo con 2400 1/min	Nm	60
Filtro de aceite	--	Cartucho filtrante
Filtro de absorción	--	Cartucho de filtro interior, cartucho de filtro exterior
Tipo de combustible	Gases licuados (propulsores): Butano, propano o mezclas butano/propano	
Contenido del depósito	11 kg o 20 litros (botella reemplazable)	
Instalación eléctrica		
Batería	V, Ah	12, 52
Generador, corriente trifásica	V, Watt	12, 150
Motor de arranque	--	Arrancador eléctrico
Equipo hidráulico		
Cantidad de aceite en el equipo hidráulico completo	l	26,5
Cantidad de aceite en el depósito hidráulico	l	21,2
Tipos de aceite		
Motor (por encima de 25 °C)	--	SAE 30, SAE 10W-30, SAE 15W-40
Motor (de 0 a 25 °C)	--	SAE 20, SAE 10W-30, SAE 10W-40
Motor (por debajo de 0 °C)	--	SAE 10W, SAE 10W-30, SAE 10W-40
Sistema hidráulico	--	HV 46
Depósito de basura		
Altura de descarga máx.	mm	1400
Capacidad del depósito de basura	l	250
Cepillo rotativo		
Diámetro del cepillo rotativo	mm	300
Ancho del cepillo rotativo	mm	900
Número de revoluciones	1/min	350
Superficie de barrido	mm	80
Escoba lateral		
Diámetro de las escobas laterales	mm	600
Rotaciones (graduado)	1/min	0 - 60

		KM 120/250 R LPG Classic
Ruedas de goma maciza		
Tamaño, del.	--	15-4.5x8
Tamaño, tras.	--	15-4.5x8
Freno		
Ruedas delanteras	--	mecánico
Rueda trasera	--	hidrostático
Sistema de filtrado y aspiración		
Modelo	--	Filtro de bolsillo
Número de revoluciones	1/min	2800
Superficie activa del filtro para polvo fino	m ²	6,0
Depresión nominal del sistema de aspiración	mbar	15,5
Caudal volumétrico nominal del sistema de aspiración	m ³ /h	800
Sistema agitador	--	Motor eléctrico
Condiciones ambientales		
Temperatura	°C	Desde -5 hasta +40
Humedad del aire, sin condensación	%	0 - 90
Valores calculados conforme a la norma EN 60335-2-72		
Emisión sonora		
Nivel de presión acústica L _{PA}	dB(A)	83
Inseguridad K _{PA}	dB(A)	3
Nivel de potencia acústica L _{WA} + inseguridad K _{WA}	dB(A)	104
Vibraciones del aparato		
Valor de vibración mano-brazo	m/s ²	<2,5
Asiento	m/s ²	0,8
Inseguridad K	m/s ²	0,1
Medidas y pesos		
Longitud x anchura x altura	mm	2082x1250x1450
Radio de giro derecho	mm	1350
Radio de giro izquierdo	mm	1350
Peso en vacío	kg	851
Peso total admisible	kg	1300
Eje para cargas permitido delantero	kg	787
Eje para cargas permitido trasero	kg	513
Reservado el derecho a realizar modificaciones técnicas.		

Declaración UE de conformidad

Por la presente declaramos que la máquina designada a continuación cumple, tanto en lo que respecta a su diseño y tipo constructivo como a la versión puesta a la venta por nosotros, las normas básicas de seguridad y sobre la salud que figuran en las directivas comunitarias correspondientes. La presente declaración perderá su validez en caso de que se realicen modificaciones en la máquina sin nuestro consentimiento explícito.

Producto: Máquina barredora-aspiradora aparato con asiento
Modelo: KM 120/250 R LPG Classic
 1.186-001.0

Directivas comunitarias aplicables
 2006/42/CE (+2009/127/CE)
 2014/30/UE
 2000/14/CE

Normas armonizadas aplicadas
 EN 60335-1
 EN 60335-2-72
 EN 55012: 2007 + A1: 2009
 EN 61000-6-2: 2005
 EN 62233: 2008

Procedimiento de evaluación de la conformidad aplicado

2000/14/CE: Anexo V

Nivel de potencia acústica dB(A)

Medido: 102
 Garantizado: 104

Los abajo firmantes actúan en nombre y con la autorización de la junta directiva.

 H. Jenner

Chairman of the Board of Management

 S. Reiser

Director Regulatory Affairs & Certification

Responsable de documentación:
 S. Reiser

Alfred Kärcher SE & Co. KG
 Alfred-Kärcher-Straße 28-40
 71364 Winnenden (Germany)
 Tel.: +49 7195 14-0
 Fax: +49 7195 14-2212

Winnenden, 2018/09/01

Instruções gerais	PT	1
Proteção do meio-ambiente	PT	1
Garantia	PT	1
Acessórios e peças sobressalentes	PT	1
Símbolos no Manual de Instruções	PT	1
Símbolos no aparelho	PT	1
Utilização conforme o fim a que se destina a máquina	PT	2
Utilização inadequada previsível	PT	2
Pavimentos adequados	PT	2
Avisos de segurança	PT	2
Avisos de segurança sobre o manuseamento	PT	2
Avisos de segurança sobre o funcionamento de marcha	PT	2
Directrizes da tecnologia de segurança para veículos de gás liquefeito	PT	2
Aparelhos com motor de combustão interna	PT	4
Aparelhos com esvaziamento em altura	PT	4
Aparelhos com tejadilho de protecção do condutor	PT	4
Avisos de segurança sobre o transporte do aparelho	PT	4
Avisos de segurança sobre a conservação e manutenção	PT	4
Funcionamento	PT	4
Instruções de descarga	PT	4
Elementos de comando e de funcionamento	PT	5
Figura da máquina de varrer	PT	5
Painel de comando	PT	5
Pedais	PT	6
Lâmpadas de controlo e display	PT	6
Antes de colocar em funcionamento	PT	6
Puxar/soltar o travão de mão	PT	6
Deslocar a vassoura mecânica sem accionamento próprio	PT	6
Colocação em funcionamento	PT	6
Instruções gerais	PT	6
Montar/trocar garrafa de gás	PT	6
Trabalhos de verificação e de manutenção	PT	7
Funcionamento	PT	7
Ajustar o assento do condutor	PT	7
Abrir a alimentação de gás	PT	7
Arrancar o aparelho	PT	7
Conduzir o aparelho	PT	7
Operação de varrer	PT	7
Esvaziar o recipiente de material varrido	PT	8
Desligar o aparelho	PT	8
Transporte	PT	8
Armazenamento/desactivação	PT	8
Conservação e manutenção	PT	9
Instruções gerais	PT	9
Limpeza	PT	9

Intervalos de manutenção	PT	9
Trabalhos de manutenção	PT	9
Ajuda em caso de avarias	PT	15
Dados técnicos	PT	16
Declaração UE de conformidade	PT	17



 **Leia o manual de manual original antes de utilizar o seu aparelho. Proceda conforme as indicações no manual e guarde o manual para uma consulta posterior ou para terceiros a quem possa vir a vender o aparelho.**

Instruções gerais

Se, ao desembalar a máquina, constatar a existência de danos de transporte, comunique o facto à casa comercial onde adquiriu o aparelho.

- As placas de advertência e alerta montadas no aparelho, fornecem avisos importantes para o funcionamento seguro.
- Além das instruções do presente manual de instruções deverão ser respeitadas as regras gerais de segurança e de prevenção de acidentes em vigor.

Proteção do meio-ambiente

	Os materiais da embalagem são recicláveis. Não coloque as embalagens no lixo doméstico, envie-as para uma unidade de reciclagem.
	Os aparelhos velhos contêm materiais preciosos e recicláveis e deverão ser reutilizados. Por isso, elimine os aparelhos velhos através de sistemas de recolha de lixo adequados.
Não deixar que líquidos como óleo do motor, óleo hidráulico, líquido de travagem, Diesel ou líquido de refrigeração penetrem no solo. Proteger o meio ambiente; eliminar os líquidos de forma adequada.	

Avisos sobre os ingredientes (REACH)
 Informações actuais sobre os ingredientes podem ser encontradas em:
www.kaercher.com/REACH

Garantia

Em cada país vigem as respectivas condições de garantia estabelecidas pelas nossas Empresas de Comercialização. Eventuais avarias no aparelho durante o período de garantia serão reparadas, sem encargos para o cliente, desde que se trate dum defeito de material ou de fabricação. Em caso de garantia, dirija-se, munido do documento de compra, ao seu revendedor ou ao Serviço Técnico mais próximo.

Acessórios e peças sobressalentes

PERIGO
 De modo a evitar riscos, as reparações e a montagem de peças sobressalentes só podem ser efectuadas pelo serviço de assistência autorizado.

- Só devem ser utilizados acessórios e peças de reposição autorizadas pelo fabricante do aparelho. Acessórios e Peças de Reposições Originais-fornecem a garantia para que o aparelho

possa ser operado seguro e isentos de falhas.

- Para mais informações sobre peças sobressalentes, consulte na página www.kaercher.com o ponto dos serviços.

Símbolos no Manual de Instruções

- PERIGO**
 Adverte para um perigo eminente que pode conduzir a graves ferimentos ou à morte.
- ATENÇÃO**
 Adverte para uma possível situação perigosa que pode conduzir a graves ferimentos ou à morte.
- CUIDADO**
 Aviso para uma possível situação perigosa que pode conduzir a ferimentos leves ou danos materiais.
- ADVERTÊNCIA**
 Aviso referente a uma situação potencialmente perigosa que pode causar danos materiais.

Símbolos no aparelho

	Risco de queimadura devido a superfícies quentes! Antes de começar a trabalhar no aparelho, deixar arefecer a tubulação de escape.
	Realizar os trabalhos no aparelho sempre com luvas adequadas.
	Perigo de esmagamento entre os componentes móveis do veículo
	Perigo de ferimentos provocado por peças em movimento. Não inserir as mãos.
	Perigo de incêndio. Não aspirar materiais em combustão nem em brasa.
	Assento da corrente / Ponto da grua
	Ponto de encaixe para o macaco
	Declive máximo do solo durante marchas com colector do lixo varrido levantado.
	No sentido de marcha, não conduzir em subidas superiores a 18%.
	Ter atenção à posição de montagem da garrafa do gás! A ligação resp., a abertura anular deve apontar para baixo.

Utilização conforme o fim a que se destina a máquina

Utilize esta vassoura mecânica exclusivamente em conformidade com as indicações destas Instruções de Serviço.

- Esta vassoura mecânica destina-se à limpeza de superfícies sujas no exterior.
- O aparelho não está homologado para a circulação rodoviária.
- Qualquer outra utilização, para além das aqui indicadas, é considerada como não conforme com as disposições legais. O fabricante não pode ser responsabilizado por danos daí resultantes. Os riscos devidos a essa utilização indevida são da exclusiva responsabilidade do utilizador.
- **(Motor a gás)**
A operação do aparelho é permitida em espaços fechados com ventilação suficiente.
(Apenas válido para a Alemanha)
Na Alemanha, a operação do aparelho com motor a gás é proibida em espaços fechados.
- O armazenamento de garrafas de gás e do aparelho só é permitido ao nível do solo.
- No aparelho não podem ser executadas alterações.
- Este aparelho só é apropriado para os pavimentos enunciados no presente Manual de Instruções.
- O aparelho só pode passar por superfícies que o proprietário ou responsável pela utilização do aparelho aprovou para este fim.
- De um modo geral vale o seguinte: Manter afastados do aparelho quaisquer materiais facilmente inflamáveis (perigo de explosão/de incêndio).

Utilização inadequada previsível

- Nunca varrer/aspirar líquidos explosivos, gases inflamáveis nem ácidos ou solventes não diluídos. Tais como gasolina, diluentes de tinta ou óleo combustível que podem formar gases ou misturas explosivas quando misturados com o ar aspirado, assim como acetona, ácidos e solventes não diluídos, dado que estas substâncias prejudicam os materiais utilizados no aparelho.
- Nunca varrer/aspirar pós reactivos de metal (p. ex. alumínio, magnésio, zinco). Estes, em combinação com detergentes altamente alcalinos e ácidos, formam gases explosivos.
- O aparelho não é adequado para varrer substâncias nocivas para a saúde.
- Não varrer/aspirar objectos que estão a queimar ou em brasa.
- É proibida a permanência nas zonas de perigo. É proibido usar o aparelho em locais onde há perigo de explosão.
- Não é permitido transportar acompanhantes na máquina.
- Não é permitido empurrar ou transportar objectos com este aparelho.

Pavimentos adequados

- Asfalto
- Piso industrial
- Laje
- Betão
- Paralelepípedos

Avisos de segurança

Avisos de segurança sobre o manuseamento

- ➔ (Apenas válido na Finlândia) Caso o aparelho esteja equipado com uma tubagem flexível (mangueira) em PVC, este não deve ser utilizado com temperaturas ambiente muito baixas (abaixo de 0°C). Em caso de dúvidas relativas ao seu aparelho, contactar a Kärcher.
- ➔ Antes de utilizar o aparelho e os respectivos dispositivos de trabalho, verifique se estão em bom estado e seguros no funcionamento. Se tiver dúvidas quanto ao bom estado do aparelho, não o utilize.
- ➔ Na utilização do aparelho em zonas de perigo (p. ex. bombas de gasolina), deverão ser observadas as respectivas normas de segurança. É proibido usar o aparelho em locais onde há perigo de explosão.
- ⚠ **PERIGO**
Perigo de lesões!
➔ Não utilizar o aparelho sem a cobertura de protecção em locais onde exista a possibilidade do operador da máquina ser alvo de objectos em queda.
- ➔ O utilizador deve utilizar o aparelho de acordo com as especificações. Deve observar as condições locais e prestar atenção a terceiros e especialmente a crianças quando trabalhar com o aparelho.
- ➔ Por princípio, devem ser observadas as medidas de segurança, regras e disposições válidas para veículos automóveis.
- ➔ Antes de iniciar os trabalhos o operador deve assegurar que todos os dispositivos de protecção estão correctamente montados e que funcionam correctamente.
- ➔ O operador do aparelho é responsável por acidentes com outras pessoas ou com propriedade das mesmas.
- ➔ Ter atenção que o operador utilize roupa justa. Utilizar calçado seguro e roupa ligeira.
- ➔ Controlar as imediações antes de arrancar (p. ex. crianças). Ter atenção a suficiente visibilidade!
- ➔ Nunca deixe o aparelho sozinho enquanto o motor estiver a funcionar. O operador só pode abandonar o aparelho quando o motor estiver parado, o aparelho estiver protegido contra movimentos involuntários e a chave tiver sido retirada da ignição.
- ➔ Retire a chave, de modo a evitar a utilização do aparelho por pessoas não autorizadas.

➔ O aparelho só deve ser manobrado por pessoas que tenham sido instruídas especialmente para o efeito ou por pessoas que já comprovaram ter capacidades para a manobra do aparelho e que estejam expressamente autorizados para utilizarem o mesmo.

➔ Este aparelho não é adequado para a utilização por pessoas (incluindo crianças) com capacidades físicas, sensoriais e psíquicas reduzidas e por pessoas com falta de experiência e/ou conhecimentos, excepto se forem supervisionadas por uma pessoa responsável pela segurança ou receberam instruções sobre o manuseamento do aparelho.

➔ As crianças devem ser supervisionadas, de modo a assegurar que não brincam com o aparelho.

CUIDADO

Perigo de danos! Não varrer fitas, cordas ou arames. Estes podem enrolar-se em torno do cilindro varredor.

Avisos de segurança sobre o funcionamento de marcha

⚠ **PERIGO**

Perigo de ferimentos! Verificar a capacidade de suporte do solo, antes de circular com o veículo por cima do mesmo.

⚠ **PERIGO**

Perigo de acidente, perigo de ferimentos!

➔ A velocidade de marcha deverá ser adaptada às respectivas condições.

Perigo de capotamento em subidas fortes.

➔ No sentido de marcha, não conduzir em subidas superiores a 18%.

Perigo de capotamento em caso de piso instável.

➔ Conduzir o aparelho apenas sobre piso firme.

Perigo de capotamento em caso de inclinação lateral demasiado forte.

➔ Em posição perpendicular em relação ao sentido de marcha, não conduzir em subidas superiores a 10%.

Directrizes da tecnologia de segurança para veículos de gás liquefeito

Associações profissionais competentes (HVBG). Os gases liquefeitos (gases propulsores) são o butano e o propano ou misturas de butano/propano. Estes são fornecidos em botijas especiais. A pressão de serviço destes gases depende da temperatura exterior.

⚠ **Perigo**

Perigo de explosão! Não manusear o gás liquefeito da mesma forma que manuseia gasolina. A gasolina evapora lentamente, o gás liquefeito torna-se imediatamente gasoso. O perigo de acumulação de gases e consequente explosão é, portanto, maior com gás liquefeito do que com gasolina.

⚠ **Perigo**

Perigo de lesões! Utilizar somente botijões de gás liquefeito com enchimento de gás de propulsão conforme DIN 51622 da qualidade A e/ou B, dependendo da temperatura ambiente.

CUIDADO

Por princípio, é proibida a utilização de gás doméstico. Para o motor a gás só estão autorizadas misturas de propano/butano cuja relação de mistura se encontre entre 90/10 até 30/70. Devido ao melhor comportamento do arranque a frio em temperaturas externas abaixo de 0 °C (32 °F), deve ser utilizado preferencialmente gás liquefeito com alto teor de propano porque, neste caso, a vaporização já acontece em baixas temperaturas.

Obrigações da gerência do serviço e dos trabalhadores

- Toda e qualquer pessoa que tiver de manusear gás liquefeito tem a obrigação de adquirir os conhecimentos necessários sobre as características dos gases liquefeitos para que o serviço possa decorrer sem perigo. O presente documento deve acompanhar sempre a vassoura mecânica.

Manutenção por um técnico

- Os sistemas a gás propulsor devem ser inspeccionados em intervalos regulares ou, pelo menos uma vez por ano, por um técnico quanto ao correcto funcionamento e à hermeticidade (conforme BGG 936).
- O ensaio deve ter um certificado escrito. Bases de testes são § 33 e § 37 UVV (portaria de prevenção de acidentes) "utilização de gás liquefeito" (BGV D34).
- Como regras gerais são válidas as directivas para a inspecção de veículos cujos motores são accionados a gás liquefeito, do Ministério Alemão Federal dos Transportes.

Colocação em funcionamento/ funcionamento

- Só deve retirar gás de uma das botijas. A retirada de gás simultaneamente a partir de vários botijões podem causar que o gás liquefeito sai de um botijão para outro. Desta forma, o botijão com excesso de enchimento é submetido a um aumento de pressão não permitido após o fechamento posterior da válvula de botijão (compare com B. 1 dessas directrizes).
- Durante a montagem da garrafa cheia, deve respeitar-se a posição de montagem da ligação de gás. Para mais informações, consultar o capítulo "Montar a garrafa de gás".

A substituição da botija de gás deve ser efectuada com muito cuidado. Na montagem - e desmontagem a luva de saída de gás da válvula de botijão deve ser vedado por uma porca de fechamento apertado firmemente com uma chave.

- As botijas de gás com fugas não podem ser reutilizadas. Essas botijas devem ser imediatamente esvaziadas ao ar livre com todas as medidas de segurança e assinaladas, de seguida, como tendo fugas. Na entrega ou retirada de botijões de gás danificados deve ser imediatamente feita uma comunicação

escrita sobre os danos existentes para o locatário ou seu representante (frentista ou similar).

- Antes que seja conectado o botijão de gás, a luva de conexão deve ser verificada quanto ao seu estado correcto.
- Após a conexão de botijão este deve ser verificado sobre a estanquidade com um produto que forma espuma.
- Abrir lentamente as válvulas. Não bata com ferramentas para ajudar a abrir e a fechar as válvulas.
- Extinguir incêndios de gás liquefeito apenas a uma distância segura e protegida.
 - Utilizar apenas extintores secos de CO₂ ou extintores de gás CO₂.
 - Utilizar bastante água para arrefecer o recipiente do gás.
- Todo o sistema de gás liquefeito deve ser monitorado permanentemente quanto a seu estado de segurança operacional e especialmente sobre a estanquidade. É proibida a utilização do veículo com um sistema de gás que apresenta fugas.
- Antes de se soltar a conexão de tubulação- e/ou a tubulação flexível deve ser fechada a válvula do botijão. A porca de ligação na botija deve ser desapertada lentamente e pouco no início, senão o gás que ainda se encontra sob pressão na tubagem sai de forma espontânea.
- Quando o gás for retirado a partir de um tanque grande, deve-se consultar as respectivas prescrições no distribuidor de gás liquefeito responsável.

⚠ Perigo

Perigo de lesões!

- *O gás liquefeito causa queimaduras na pele.*
- *Após a desmontagem deve ser parafusada firmemente a porca de fechamento sobre a rosca de conexão do botijão.*
- *Para verificar a hermeticidade deve utilizar água de sabão, soluções de Nekl ou outras substâncias que formem espuma. É proibido tentar iluminar o sistema de gás liquefeito com chama desprotegida.*
- *Quando substituir peças individuais da instalação deve respeitar as instruções de montagem do fabricante. Fechar sempre para o efeito as válvulas de fecho principais e da botija.*
- *O estado das instalações eléctricas de veículos de gás liquefeito deve ser continuamente inspeccionado. As faíscas podem causar explosões, caso existam fugas nas peças da instalação que contêm gás.*
- *Após uma parada mais prolongada de um veículo de gás liquefeito, a garagem deve ser ventilada perfeitamente antes da colocação em operação do veículo ou das suas instalações eléctricas.*
- *Os acidentes com botijas de gás ou com o sistema de gás liquefeito devem ser imediatamente comunicados à associação profissional e ao órgão de fiscalização industrial competente. Peças*

danificadas devem ser guardadas até o final da averiguação.

Nas salas de estacionamento e de armazenagem assim como nas oficinas de reparação

- O armazenamento de botijões de gás de propulsão e/ou de gás liquefeito deve ser executado conforme as prescrições TRF 1996 (Regulamentos técnicos gás liquefeito, ver DA do BGV, anexo 4).
- As botijas de gás devem ser armazenadas em pé. É proibido manusear fogo desprotegido e fumar no local de colocação dos recipientes e durante as reparações. As botijas que se encontram ao ar livre devem ser protegidas contra um acesso indevido. As botijas vazias devem ser correctamente fechadas.
- As válvulas de botijões e a válvula principal de fechamento devem ser fechadas imediatamente após estacionar o veículo.
- Para a posição e configuração das salas de garagem para veículos de gás liquefeito valem as determinações da portaria de garagem do império e também as respectivas portarias de construção civil do país.
- As botijas de gás devem ser armazenadas em salas especiais, separadas dos locais de estacionamento (consulte DA, BGV D34, anexo 2).
- As lanternas portáteis eléctricas a utilizar nas salas têm de estar equipadas com uma campânula fechada e vedada e com uma rede de protecção resistente.
- Sempre que forem executados trabalhos nas oficinas de reparação, deve fechar as válvulas das botijas e as de fecho principais e proteger as botijas de gás propulsor contra os efeitos do calor.
- Antes de pausas operacionais ou antes do final de operação deve ser verificado por uma pessoa responsável se todas as válvulas, principalmente as válvulas de botijões, estão fechadas. Trabalhos com fogo aberto, especialmente trabalhos de soldagem- e corte não podem ser executados perto de botijões de gás de propulsão. As botijas de gás propulsor não podem ser armazenadas nas oficinas, nem mesmo vazias.
- Os locais de estacionamento e de armazenagem, assim como as oficinas de reparação devem estar bem ventiladas. Para isso deve-se considerar que gases liquefeitos são mais pesados que o ar. Estes gases acumulam-se junto do solo, em poços de trabalhos e noutros rebaixos do solo podendo formar aí perigosas misturas de gás e ar que podem explodir.

Aparelhos com motor de combustão interna

→ Não utilizar o aparelho acima dos 1200 m de altura.

⚠ **PERIGO**

Perigo de envenenamento!

→ **(Motor a gás)**

A operação do aparelho é permitida em espaços fechados com ventilação suficiente.

(Apenas válido para a Alemanha)

Na Alemanha, a operação do aparelho com motor a gás é proibida em espaços fechados.

→ Os gases de escape são tóxicos e prejudiciais à saúde, não devendo, por isso, ser inalados.

⚠ **PERIGO**

Perigo de lesões!

→ A abertura dos gases de escape do motor de combustão não pode ser obstruída.

→ O motor precisa de um funcionamento por inércia de aprox. 3 segundos depois da sua desactivação. Mantenha-se afastado da zona de trabalho durante esse período.

⚠ **PERIGO**

Perigo de queimaduras!

→ Não tocar no motor de combustão quente.

→ Deixar arrefecer o veículo antes de retirar os revestimentos.

→ Não se inclinar sobre / não tocar na abertura dos gases de escape.

Aparelhos com esvaziamento em altura

⚠ **PERIGO**

Perigo de lesões!

→ Ao realizar trabalhos no esvaziamento em altura, elevar completamente o colector do lixo varrido e fixá-lo.

→ Executar a fixação apenas fora da zona de perigo.

Aparelhos com tejadilho de protecção do condutor

AVISO

O tejadilho de protecção do condutor (opcional) assegura a protecção contra peças maiores em queda. No entanto, não oferece protecção de capotamento!

→ Verificar o tecto de protecção diariamente quanto a danos.

→ Em caso de danos no tecto de protecção e também em componentes individuais, substituir a totalidade do tecto de protecção.

→ Não é permitida qualquer modificação do tecto de protecção, bem como a utilização de quaisquer elementos, componentes e módulos que não pertençam à Kärcher, dado poderem limitar o funcionamento do tecto de protecção.

Avisos de segurança sobre o transporte do aparelho

→ Durante o transporte em atrelados ou veículos, observar o peso vazio (peso de transporte) do aparelho.

→ Para transportar o aparelho, desligar a bateria e fixar o aparelho de forma segura.

Avisos de segurança sobre a conservação e manutenção

→ Antes da limpeza e manutenção do aparelho, da substituição de peças ou da modificação para uma outra função, o aparelho deve ser desligado e a chave retirada da ignição.

→ A bateria deve ser desconectada sempre que forem realizados trabalhos no sistema eléctrico.

Para tal, desligar primeiro o pólo negativo e depois o pólo positivo.

A religação é feita na sequência inversa. Ligar primeiro o pólo positivo e depois o pólo negativo.

→ A limpeza do aparelho não pode ser executada com uma mangueira ou com um jacto de água de alta pressão (perigo de curtos-circuitos ou de outros danos).

→ As reparações só podem ser executadas pelas oficinas de assistência técnica autorizadas ou por técnicos especializados nesta área, que estejam devidamente familiarizados com as principais normas de segurança.

→ Ter atenção ao controlo de segurança de acordo com as prescrições locais em vigor referentes a aparelhos profissionais móveis.

→ Realizar os trabalhos no aparelho sempre com luvas adequadas.

Funcionamento

A vassoura mecânica funciona de acordo com o princípio da pá varredora.

– O rolo varredor em rotação transporta a sujidade directamente para o colector de lixo.

– A vassoura lateral limpa as esquinas e os cantos da área varrida e leva a sujidade para a faixa do rolo varredor.

– A poeira fina é aspirada através do filtro de poeira através da ventoinha de aspiração.

Instruções de descarga

⚠ **PERIGO**

Perigo de ferimentos e de danos!

→ Ter atenção ao peso do aparelho durante os trabalhos de carregamento/descarregamento.

→ Não utilizar um empilhador de forquilha, dado que isso poderia danificar o aparelho.

Tara (peso de transporte)	851 kg*
* Se estiverem montados kits de montagem o peso situar-se-à respectivamente mais alto.	

→ Utilizar uma rampa adequada ou uma grua para o carregamento/descarregamento do aparelho!

→ No caso de utilização de uma rampa, ter atenção: distância do solo de 70mm.

→ Se o aparelho for fornecido sobre uma palete, deve construir-se uma rampa com as tábuas fornecidas.

As instruções para a construção da rampa encontram-se na página 2.

Aviso importante: Cada tábua tem que ser aparafusada com 2 parafusos.



Figura da máquina de varrer

Painel de comando

Figura A

- 1 Placa de tipo
- 2 Banco (com interruptor de contacto no assento)
- 3 Volante
- 4 Separador por força centrífuga
- 5 Bloqueio da cobertura do aparelho
- 6 Tampa da máquina
- 7 Vassoura lateral, direita
- 8 Roda dianteira
- 9 Acesso ao rolo varredor
- 10 Ponto de fixação
- 11 Foco rotativo de aviso
- 12 Cobertura do aparelho à direita
- 13 Cobertura, direita

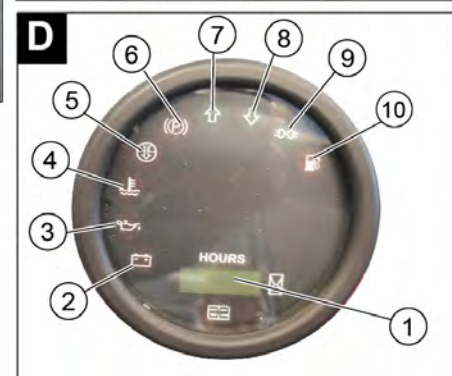
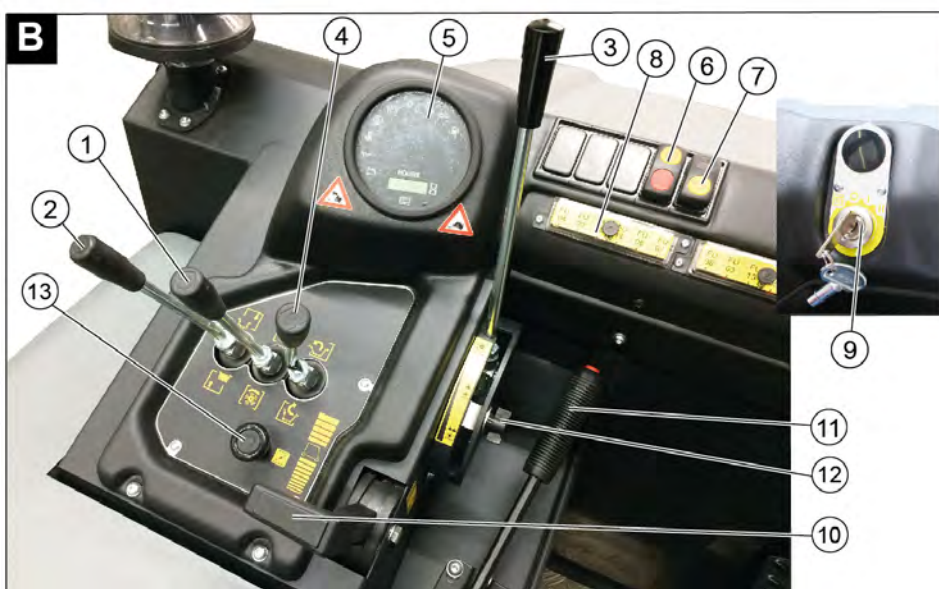
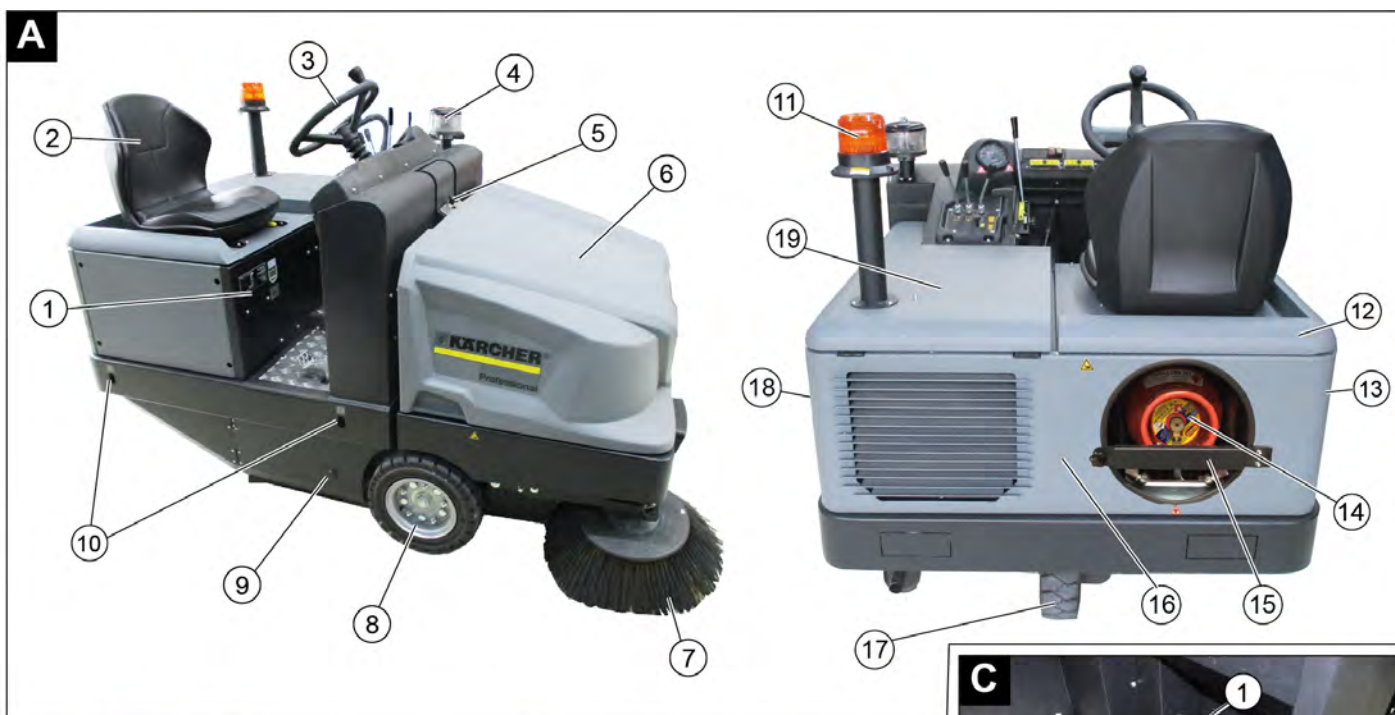
Figura B

- 1 Alavanca de comando da escova cilíndrica de varredura e vassoura lateral
Alavanca para a frente: Escova cilíndrica de varredura ligada, baixar a vassoura lateral e ligar.
Alavanca para trás: Escova cilíndrica de varredura ligada
- 2 Alavanca de comando do coletor do lixo varrido
Elevar/baixar o recipiente de material varrido
- 3 Alavanca de comando da escova cilíndrica de varredura
Levantar e baixar a escova cilíndrica de varredura
- 4 Alavanca de comando da tampa do recipiente
Tampa do recipiente abrir/fechar
- 5 Lâmpadas de controlo e display

- 6 Interruptor "Ventilador e limpeza do filtro"
Posição central: limpeza do filtro e ventilador desligados
Posição dianteira: Ventoinha ligada
Posição traseira: Limpeza do filtro ligada e ventoinha desligada
- 7 Interruptor "Buzina"
- 8 Fusíveis
- 9 Fechadura de ignição
Posição 0: desligar o motor
Posição 1: Ignição ligada
Posição 2: colocar o motor em funcionamento
- 10 Alavanca do acelerador
Regulação das rotações do motor
- 11 Travão de imobilização
- 12 Reajuste do desgaste / ajuste da simetria da vassoura da escova cilíndrica de varredura
- 13 Afogador

Pedais

Figura 9

- 1 Pedal do travão
- 2 Pedal de marcha para a frente
- 3 Pedal de marcha para trás

Lâmpadas de controlo e display

Figura 10

- 1 Contador das horas de serviço
- 2 Lâmpada de advertência de carregamento
- 3 Lâmpada de advertência da pressão do óleo
- 4 Lâmpada de advertência da temperatura da água de refrigeração
- 5 Ar de aspiração do motor
- 6 Luz de advertência "Travão de imobilização accionado"
- 7 Sentido de marcha em frente
- 8 Sentido de marcha, marcha-atrás
- 9 Lâmpada de controlo da luz de mínimos/luz de médios (opção)
- 10 Lâmpada de advertência da reserva do combustível
 - Pisca na reserva
 - Acende com a garrafa de gás vazia

Antes de colocar em funcionamento

Puxar/soltar o travão de mão

- Soltar o travão de imobilização, carregando no pedal do travão.
- Puxar o travão de imobilização, carregando no pedal do travão.

Deslocar a vassoura mecânica sem accionamento próprio

Aviso

Este procedimento é necessário quando o aparelho tem de ser empurrado para fora da palete ou quando o aparelho tem de ser rebocado ou puxado para um veículo de transporte sem accionamento próprio.

ADVERTÊNCIA

Não desloque a vassoura mecânica, sem accionamento próprio, por percursos muito longos e nunca a uma velocidade superior a 10 km/h.

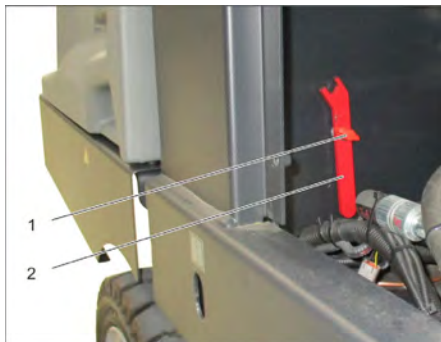

- 1 Parafuso
 - 2 Chaves
- Retirar o parafuso.
 - Remover a chave.



- 1 Bomba hidráulica
 - 2 Chaves
 - 3 Porca
- Soltar a porca com a chave (abrir o funcionamento livre) até o aparelho poder ser deslocado.
 - **IMPORTANTE:** Voltar a fechar a porca após o deslocamento (fechar o funcionamento livre = posição de marcha).

Colocação em funcionamento

Instruções gerais

- Antes de colocar o aparelho em funcionamento, ler o manual de instruções do fabricante do motor e dar especial atenção aos avisos de segurança.
- Estacionar a vassoura mecânica sobre uma superfície plana.
- Retirar a chave da ignição.
- Activar o travão de imobilização.

Montar/trocar garrafa de gás

△ Advertência

Somente podem ser utilizados botijões de troca com ensaio de tipo de construção com um conteúdo de 11 kg.

△ Perigo

Perigo de lesões!

- Considerar as directrizes da tecnologia de segurança para veículos de gás liquefeito.
- Congelamentos e sedimentos -amarelos em forma de espuma no botijão de gás avisam sobre vazamentos.
- A troca de botijões de gás somente pode ser executada por pessoal treinado.
- Botijões de gás de propulsão não podem ser trocados em garagens e em ambientes abaixo do nível de solo.
- Durante a troca de botijão não fumar e não usar iluminação aberta.
- Na troca de botijões fechar firmemente a válvula de fechamento do botijão de gás liquefeito e colocar imediatamente a capa de protecção sobre o botijão vazio.

Montar a garrafa de gás

ADVERTÊNCIA

Ter atenção à posição de montagem da garrafa do gás! A ligação resp., a abertura anular deve apontar para baixo.



- 1 Garrafa de gás
 - 2 Barra de segurança
 - 3 Tranca de alavanca
- Desapertar o parafuso na barra de segurança e bascular a barra para fora.
 - Substituir a garrafa do gás.
 - Desenroscar a capa de protecção da válvula de ligação da garrafa de gás.
 - Fechar a tranca da alavanca.

Ligar a garrafa de gás

ADVERTÊNCIA

Após a conexão de botijão este deve ser verificado sobre a estanquidade com um produto que forma espuma.

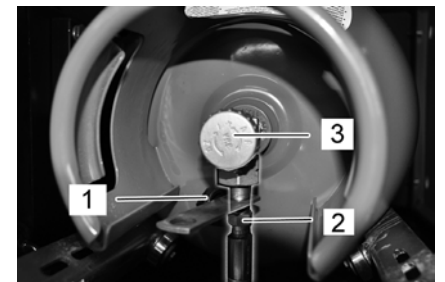

- 1 Capa de protecção
 - 2 Mangueira de gás com porca de capa
 - 3 Válvula de retirada de gás
- Enroscar a mangueira do gás à válvula de ligação da garrafa de gás (chave 30 mm).
 - Fechar a barra de segurança e fixar com parafuso.

Trocar botijão de gás vazio

Se a luz de advertência assinalar que o botijão do gás está vazio, através da iluminação permanente durante os trabalhos, deve-se proceder da seguinte forma:

- Fechar a válvula de retirada de gás através de uma revolução no sentido dos ponteiros do relógio.
 - Desligar a máquina e deixar trabalhar ao ralenti até o motor desligar.
- Aviso:** Desta forma é assegurado que todas as tubagens do gás estão vazias e é evitado um congelamento que impede o arranque do motor.
- Desaparafusar a mangueira de gás (chave de 30 mm).
 - Enroscar a capa de protecção na válvula de ligação da garrafa de gás.
 - Abrir a tranca da alavanca.

AVISO

Esta conexão tem rosca à esquerda.

△ Advertência

Abrir a válvula de retirada de gás (3) somente antes de iniciar o aparelho (vide arrancar aparelho).

Trabalhos de verificação e de manutenção

Diariamente antes de iniciar os trabalhos

- Verificar o nível de óleo do motor.
- Verificar o nível de enchimento no reservatório de compensação do líquido de refrigeração.
- Verifique se o rolo-escova e a escova lateral apresentam desgaste e ou se há fitas enroladas nelas.
- Controlar as rodas relativamente ao enrolamento de fitas.
- Verificar o separador por força centrífuga e o filtro do ar e, se necessário, limpar.
- Verificar se todos os elementos de comando funcionam.
- Controlar o aparelho quanto a danos.
- Limpar o filtro do pó com o botão do dispositivo de limpeza de filtros.

Aviso: descrição, veja capítulo Conservação e manutenção.

Funcionamento

Ajustar o assento do condutor

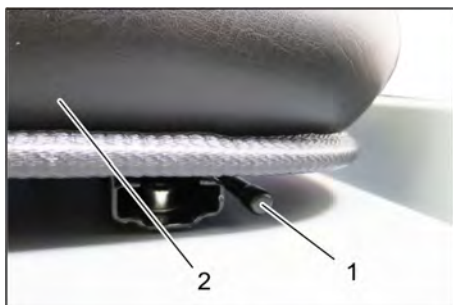

- 1 Alavanca de ajuste do assento
 - 2 Banco do condutor
- Puxar a alavanca de ajuste do assento para fora.
 - Deslocar o assento, soltar a alavanca e deixar engatar.
 - Controlar se o assento está travado, movimentando-o para a frente e para trás.

Abrir a alimentação de gás

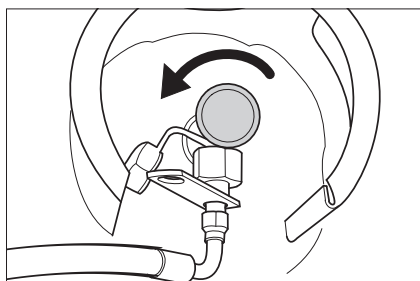

- Abrir a válvula de retirada de gás, rodando no sentido inverso ao dos ponteiros do relógio.

Arrancar o aparelho

Aviso: o aparelho está equipado com um interruptor de contacto no assento. O aparelho é desligado quando se abandona o assento do condutor.



- Sentar-se no assento do condutor.
- Bloquear o travão de estacionamento (11).
- Empurrar o ajuste da velocidade de rotação do motor (10) 1/3 para a frente.

Colocar o motor em funcionamento

- Para ligar o motor é necessário premir o pedal do travão.
- No caso de temperaturas exteriores frias: Puxar o estrangulador (13).
- Rodar a chave de ignição para a direita e ligar o aparelho.
- Soltar a chave de ignição depois de o aparelho arrancar.
- Se o motor estiver a funcionar perfeitamente, pressionar o estrangulador.

Aviso: nunca accionar o motor de arranque durante mais de 10 segundos. Esperar pelo menos 10 segundos até accionar novamente o motor de arranque.

Conduzir o aparelho



- 1 Pedal do travão
 - 2 Pedal de marcha para a frente
 - 3 Pedal de marcha para trás
- Deslocar o ajuste da velocidade de rotação do motor completamente para a frente (velocidade de rotação de serviço).
 - Carregar no pedal do travão e mantê-lo carregado.
 - Soltar o travão de imobilização.

Marcha para a frente

- Carregar lentamente no pedal de marcha para a frente.

Marcha atrás

⚠ PERIGO

Perigo de lesões!

- Durante a marcha-atrás não pode existir qualquer perigo para terceiros, caso contrário deve requerer o apoio de uma pessoa para o apoiar nas manobras.
- Carregar lentamente no pedal de marcha para trás.

Dirigibilidade

- Com o pedal de marcha (translado) é possível regular a velocidade de deslocação continuamente.
- Evitar o accionamento repentino do pedal para não danificar o sistema hidráulico.
- Na queda de potência em subidas, soltar levemente o pedal de marcha.

Travar

- Soltar o pedal de marcha, o aparelho trava automaticamente e pára.
- Aviso:** A eficácia de travagem pode ser aumentada carregando no pedal do travão.

Passar por cima de obstáculos

Passar por cima de obstáculos fixos até 70 mm de altura:

- Passar, em marcha para a frente, de vagar e com cuidado por cima de obstáculos.

Passar por cima de obstáculos fixos com altura superior a 70 mm:

- Para passar por cima de obstáculos maiores é requerida uma rampa apropriada.

Operação de varrer

ADVERTÊNCIA

Não varrer fitas de empacotar, arames ou objectos semelhantes, para evitar danos no sistema mecânico da máquina.

Aviso: para conseguir óptimos resultados de limpeza, deve andar-se a uma velocidade adequada às condições da superfície a ser limpa.

Aviso: esvaziar regularmente o filtro de pó durante o funcionamento.

Aviso: No caso de trabalhos repetidos na área de pó fino é necessário lavar o filtro mais frequentemente.

Alavanca de comando



- 1 Alavanca de comando da escova cilíndrica de varredura e vassoura lateral
- 2 Alavanca de comando do colector do lixo varrido
- 3 Alavanca de comando da escova cilíndrica de varredura
- 4 Alavanca de comando da tampa do recipiente

Alavanca de comando da escova cilíndrica de varredura e vassoura lateral

- Alavanca de comando (1) para a frente: Escova cilíndrica de varredura ligada, baixar a vassoura lateral e ligar.
- Alavanca de comando (1) para trás: Escova cilíndrica de varredura ligada.

Alavanca de comando do colectador do lixo varrido

- Alavanca de comando do colectador do lixo varrido (2) para a frente: O colectador do lixo varrido desce.
- Alavanca de comando do colectador do lixo varrido (2) para trás: O colectador do lixo varrido sobe.

Alavanca de comando do rolo da vassoura

- Alavanca de comando da escova cilíndrica de varredura (3) para a frente: A escova cilíndrica de varredura levanta-se.
- Alavanca de comando da escova cilíndrica de varredura (3) para trás: A escova cilíndrica de varredura baixa.

Alavanca de comando da tampa do recipiente

- Alavanca de comando da tampa do recipiente (4) para a frente: A tampa do recipiente do colectador do lixo varrido abre.
- Alavanca de comando da tampa do recipiente (4) para trás: A tampa do recipiente do colectador do lixo varrido fecha.

Varrer chão seco



- Ligar a ventoinha.
- **Na limpeza de superfícies:**
Alavanca de comando da escova cilíndrica de varredura e vassoura lateral (1) para trás: Escova cilíndrica de varredura ligada.
Alavanca de comando da escova cilíndrica de varredura (3) para trás: A escova cilíndrica de varredura baixa.
- Alavanca de comando da tampa do recipiente (4) para a frente: A tampa do recipiente abre.
- **Na limpeza dos bordos laterais:**
Alavanca de comando da escova cilíndrica de varredura e vassoura lateral (1) para a frente: Escova cilíndrica de varredura ligada, vassoura lateral ligada e baixar.
Alavanca de comando da escova cilíndrica de varredura (3) para trás: A escova cilíndrica de varredura baixa.

Varrer chão húmido ou molhado

- Desligar ventilador.
- **Na limpeza de superfícies:**
Alavanca de comando da escova cilíndrica de varredura e vassoura lateral (1) para trás: Escova cilíndrica de varredura ligada.
Alavanca de comando da escova cilíndrica de varredura (3) para trás: A escova cilíndrica de varredura baixa.

- Alavanca de comando da tampa do recipiente (4) para a frente: A tampa do recipiente abre.
- **Na limpeza dos bordos laterais:**
Alavanca de comando da escova cilíndrica de varredura e vassoura lateral (1) para a frente: Escova cilíndrica de varredura ligada, vassoura lateral ligada e baixar.
Alavanca de comando da escova cilíndrica de varredura (3) para trás: A escova cilíndrica de varredura baixa.

Esvaziar o recipiente de material varrido

⚠ PERIGO

Perigo de lesões!

- *Durante o processo de esvaziamento, não podem encontrar-se nem pessoas, nem animais na zona de alcance do recipiente de material varrido.*

Perigo de instabilidade!

- *Estacionar o aparelho sobre uma superfície plana durante o esvaziamento.*

⚠ ATENÇÃO

Perigo de esmagamento!

- *Nunca introduzir as mãos na articulação do mecanismo de esvaziamento. Não posicionar-se por baixo do recipiente elevado.*

ADVERTÊNCIA

Perigo de ferimentos e de danos!

- *Possibilidade de projecção de material do rolo da vassoura rotativo durante o processo de esvaziamento. Manter uma distância suficiente.*



- Levantar a escova cilíndrica de varredura e a vassoura lateral com as alavancas de comando: Alavanca de comando 1 no meio e alavanca de comando 3 para a frente.
- Fechar a tampa do recipiente; para isso, deslocar a alavanca de comando (4) para trás.
- Levantar o colectador do lixo varrido; para isso, deslocar a alavanca de comando do colectador do lixo varrido (2) para trás.
- Aproximar-se lentamente do recipiente colectador.
- Activar o travão de imobilização.

- Abrir a tampa do recipiente; para isso, deslocar a alavanca de comando da tampa do recipiente (4) para a frente e esvaziar o colectador do lixo varrido.
- Fechar a tampa do recipiente; para isso, deslocar a alavanca de comando da tampa do recipiente (4) para trás até esta engatar na posição final.
- Soltar o travão de imobilização.
- Afastar-se lentamente do recipiente colectador.
- Descer o colectador do lixo varrido até à posição final; para isso, deslocar a alavanca de comando do colectador do lixo varrido (2) para a frente

Desligar o aparelho

- Levantar a escova cilíndrica de varredura e a vassoura lateral com as alavancas de comando: Alavanca de comando 1 no meio e alavanca de comando 3 para a frente.
- Fechar a tampa do recipiente; para isso, deslocar a alavanca de comando (4) para trás.
- Deslocar o ajuste da velocidade de rotação do motor completamente para trás.
- Carregar no pedal do travão e mantê-lo carregado.
- Activar o travão de imobilização.
- Rodar a chave de ignição para "0" e retirar a chave.

Transporte

⚠ PERIGO

Danos de transporte!

- *Durante o transporte em atrelados ou veículos, observar o peso vazio (peso de transporte) do aparelho.*
- *Durante o transporte em veículos, proteger o aparelho contra deslizos e tombamentos, de acordo com as directivas em vigor.*
- Rodar a chave de ignição para "0" e retirar a chave.
- Fechar a válvula de retirada de gás através de uma revolução no sentido dos ponteiros do relógio.
- Activar o travão de imobilização.
- Travar o aparelho nos pontos de fixação (4x) com cintas tensoras, cordas ou correntes.
- Travar as rodas do aparelho com calços.

Armazenamento/ desactivação

⚠ PERIGO

Perigo de ferimentos e de danos! Ter atenção ao peso do aparelho durante o armazenamento.

- Pousar a vassoura mecânica numa superfície plana, num ambiente seco e livre de gelo. Utilizar material de cobertura para proteger contra poeira.
- Levantar o rolo varredor e a vassoura lateral, para não danificar as cerdas.
- Fechar a tampa do recipiente.
- Rodar a chave de ignição para "0" e retirar a chave.

- Fechar a válvula de retirada de gás através de uma revolução no sentido dos ponteiros do relógio. Desaparafusar a mangueira de gás com uma porca de capa (chave de 30 mm). Fechar a garrafa do gás com a capa de protecção e guardar na vertical em locais adequados (consultar o capítulo "Avisos de segurança").
 - Activar o travão de imobilização.
 - Travar a vassoura mecânica de forma que não se possa deslocar.
- Se a vassoura mecânica não for utilizada durante um período prolongado, observar ainda:
- Mudar o óleo do motor.
 - Se for previsível gelo ou geada, drenar a água de refrigeração e verificar se existe líquido anticongelante suficiente.
 - Limpar a vassoura mecânica por dentro e por fora.
 - Desligar os bornes da bateria.
 - Carregar bateria e, em intervalo de aprox. 2 meses, recarregá-la.

Conservação e manutenção

Instruções gerais

ADVERTÊNCIA

Perigo de danos!

- Não lavar o filtro do pó.
- As reparações só podem ser executadas pelas oficinas de assistência técnica autorizadas ou por técnicos especializados nesta área, que estejam devidamente familiarizados com as principais normas de segurança.
- A bateria deve ser desconectada sempre que forem realizados trabalhos no sistema eléctrico.
- Os aparelhos que podem ser alterados no local para utilização industrial estão sujeitos a uma inspecção de segurança segundo a Norma VDE 0701.
- Estacionar a vassoura mecânica sobre uma superfície plana.
- Rodar a chave de ignição para "0" e retirar a chave.
- Activar o travão de imobilização.
- Fechar a alimentação de gás.

Limpeza

CUIDADO

Perigo de danos!

- A limpeza do aparelho não pode ser executada com uma mangueira ou com um jacto de água de alta pressão (perigo de curtos-circuitos ou de outros danos).

Limpeza interior do aparelho

△ PERIGO

Perigo de lesões!

- Utilizar máscara de protecção contra poeiras e óculos de protecção.
- Limpar o aparelho com um pano.
- Soprar o aparelho com ar comprimido.

Limpeza exterior do aparelho

- Limpar o aparelho com um pano molhado de água com detergente suave.

Aviso: não utilizar detergentes agressivos.

Intervalos de manutenção

Aviso: o contador das horas de serviço indica o momento para efectuar a manutenção.

Manutenção efectuada pelo cliente

Aviso: caso a manutenção seja efectuada pelo cliente, todos os trabalhos de assistência técnica e manutenção devem ser efectuados por técnicos qualificados. Se necessário, consulte, a qualquer altura, um revendedor da Kärcher.

Manutenção diária:

- Verificar o nível de óleo do motor.
- Verificar o nível de enchimento no reservatório de compensação do líquido de refrigeração.
- Verifique se o rolo-escova e a escova lateral apresentam desgaste e ou se há fitas enroladas nelas.
- Verificar o separador por força centrífuga e o filtro do ar e, se necessário, limpar.
- Verificar se todos os elementos de comando funcionam.

→ Controlar o aparelho quanto a danos.

Manutenção semanal:

- Controlar as tubagens do gás, as ligações e as conexões
- Limpar o radiador de água.
- Limpar o radiador do óleo hidráulico.
- Verificar o sistema do óleo hidráulico.
- Verificar o nível de óleo hidráulico.
- Controlar o nível do líquido dos travões.
- Verificar o nível de desgaste das réguas de vedação e, se necessário, substituí-las
- Verificar e lubrificar a tampa do recipiente.

Manutenção após desgaste:

- Substituir as réguas de vedação.
- Reajustar ou substituir os vedantes laterais.
- Substituir o rolo-escova.
- Substituir as vassouras laterais.

Aviso: descrição, veja capítulo "Trabalhos de Manutenção".

Manutenção pelo serviço de assistência técnica

Aviso: para preservar o direito à garantia, todos os trabalhos de assistência técnica e manutenção deverão ser executados, durante o prazo de garantia, pela assistência técnica autorizada da Kärcher e de acordo com o livro de manutenção.

Manutenção após 50 horas de serviço:

- Mandar efectuar a primeira manutenção pelo Serviço de Assistência Técnica, conforme a lista de controlo de inspecção.

Manutenção após 250 / 500 / 1000 / 1500 / 2000 horas de serviço:

- Mandar efectuar a manutenção pelo Serviço de Assistência Técnica, conforme a lista de controlo de inspecção.

Trabalhos de manutenção

Preparação:

- Estacionar a vassoura mecânica sobre uma superfície plana.
- Rodar a chave de ignição para "0" e retirar a chave.
- Activar o travão de imobilização.
- Fechar a alimentação de gás.

Indicações gerais de segurança

△ PERIGO

Perigo de lesões!

- Quando o colector de lixo estiver levantado, coloque sempre a barra de segurança.
- Executar a fixação apenas fora da zona de perigo.

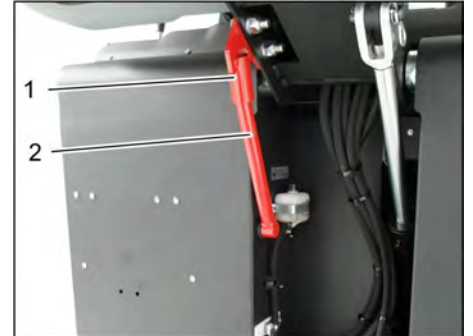

- 1 Suporte da barra de segurança
 - 2 Barra de segurança
- Rebatir a barra de segurança (para o esvaziamento em altura) para cima e inserir no suporte (fixado).



Não deixar que líquidos como óleo do motor, óleo hidráulico, líquido de travagem, Diesel ou líquido de refrigeração penetrem no solo. Proteger o meio ambiente; eliminar os líquidos de forma adequada.

Avisos de segurança relativos a baterias

Observar imprerivelmente os seguintes avisos de advertência ao manusear baterias:

	Observar os avisos na bateria, no manual de instruções e nas instruções de funcionamento do veículo!
	Usar óculos de protecção!
	Manter o ácido e as baterias fora do alcance das crianças
	Perigo de explosão!
	É proibido fogo, faíscas, luz aberta e fumar!
	Perigo de queimaduras!
	Primeiro socorro!
	Sinal de aviso!
	Eliminação!
	Não eliminar a bateria no lixo doméstico!

⚠ **PERIGO**

Perigo de explosão!

- Utilizar exclusivamente baterias com coberturas dos pólos. Substituir coberturas dos pólos danificadas ou perdidas.

⚠ **PERIGO**

Perigo de explosão!

- Não colocar ferramentas ou similares sobre a bateria. Curto-circuito e perigo de explosão.

⚠ **PERIGO**

Perigo de lesões!

- Em caso de ferimentos, evitar o contacto com chumbo. Depois de executar trabalhos na bateria, lavar sempre as mãos.

⚠ **PERIGO**

Perigo de incêndio e explosão!

- Proibido fumar e fogo aberto.
- Os espaços onde as baterias são carregadas devem estar bem arejados, já que o processo de carga cria um gás altamente explosivo.

⚠ **PERIGO**

Perigo de queimaduras!

- Lavar ou enxugar respingos de ácido nos olhos ou na pele com muita água limpa.
- De seguida, consultar imediatamente um médico.
- As roupas sujas com ácido devem ser lavadas com água.

Montar e conectar a bateria

O aparelho está equipado de série com uma bateria que não requer qualquer manutenção.



- 1 Pólo positivo
 - 2 Cobertura dos pólos
 - 3 Pólo negativo
- Colocar a bateria no porta-bateria.
 - Aparafusar firmemente o porta-bateria ao fundo da bateria.
 - Conectar o borne de pólo (cabo vermelho) ao pólo positivo (+).
 - Conectar o borne de pólo ao pólo negativo (-).
 - Colocar a cobertura dos pólos.
 - Verificar se os pólos da bateria e os bornes de pólo têm bastante massa de protecção.

Verificar o nível do líquido da bateria e corrigir (somente para bateria de baixa manutenção com tampas das células)

CUIDADO

Perigo de danos!

- Verificar, em intervalos regulares, o nível de líquido das baterias com enchimento de ácido.
- Abrir todas as tampas dos elementos.
- Retirar uma amostra de cada célula com o aparelho de verificação do ácido.
 - O ácido de uma bateria totalmente carregada com 20 °C tem o peso específico de 1,28 kg/l.
 - O ácido de uma bateria parcialmente carregada tem um peso específico entre 1,00 e 1,28 kg/l.
 - Em todas as células o peso específico do ácido deve ser igual.
- Voltar a por a amostra do ácido na mesma célula.
- Se o nível do líquido for demasiado baixo, encher água destilada nos elementos até a marcação.
- Carregar a bateria.
- Fechar as tampas dos elementos.

Carregar a bateria

⚠ **PERIGO**

Perigo de lesões!

- Observar as prescrições de segurança para o manuseamento de baterias. Observar as instruções de uso do fabricante do carregador.

⚠ **PERIGO**

Perigo de danos!

- Carregar a bateria apenas com o carregador próprio para o efeito.

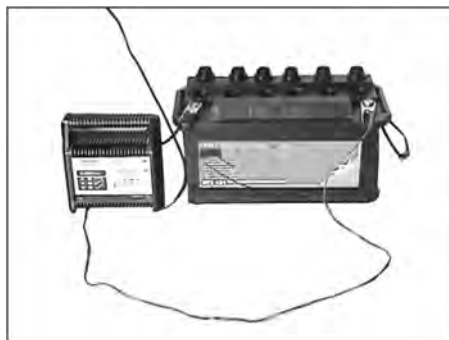

- Abrir todas as tampas dos elementos. (Apenas numa bateria de pouca manutenção)
- Ligar o cabo do pólo positivo do carregador ao pólo positivo da bateria.
- Ligar o cabo do pólo negativo do carregador ao pólo negativo da bateria.
- Inserir a ficha de rede e ligar o carregador.
- Carregar a bateria com a menor corrente de carga possível.
- Quando a bateria estiver carregada, separar primeiro o carregador da rede eléctrica e só depois a bateria.
- Fechar as tampas dos elementos. (Apenas numa bateria de pouca manutenção)

Desmontar a bateria

- Desconectar o borne de pólo no pólo negativo (-).
- Desconectar o borne de pólo no pólo positivo (+).
- Soltar o porta-bateria no fundo da bateria.
- Retirar a bateria do suporte da bateria.
- Eliminar a bateria gasta de acordo com a legislação em vigor.

Verificar o nível do líquido dos travões e reencher líquido dos travões

⚠ **PERIGO**

Perigo de lesões!

- Quando o colector de lixo estiver levantado, coloque sempre a barra de segurança.
- Executar a fixação apenas fora da zona de perigo.

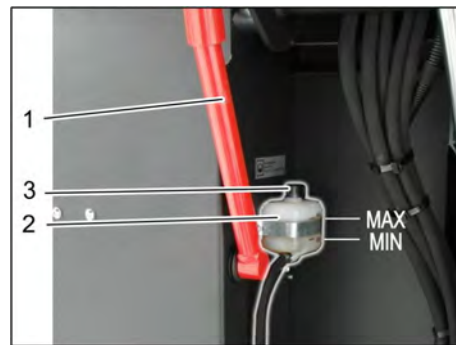

- 1 Suporte da barra de segurança
 - 2 Recipiente do líquido dos travões
 - 3 Tampa de fecho
- Deslocar o colector do lixo varrido para cima e fixar com a barra de segurança. Consultar o capítulo "Esvaziar colector do lixo varrido"
 - Verificar se existe líquido dos travões suficiente no recipiente do líquido dos travões.

Aviso

O nível de enchimento deve encontrar-se entre "Mín." e "Máx.".

- Se necessário, reencher líquido dos travões DOT, disponível no comércio.

Verificar o nível do óleo do motor e reabastecer

⚠ **PERIGO**

Perigo de queimaduras!

- Deixar arrefecer o motor.
- Esperar 5 minutos após desligar o motor antes de verificar o nível do óleo do motor.



- 1 Tampa de enchimento do óleo (motor)
 - 2 Vareta de medição do óleo
- Retirar a vareta indicadora do nível de óleo.

- Limpar e inserir a vareta indicadora do nível de óleo.
- Retirar a vareta indicadora do nível de óleo.
- Consultar o nível do óleo
- Inserir novamente a vareta do óleo.

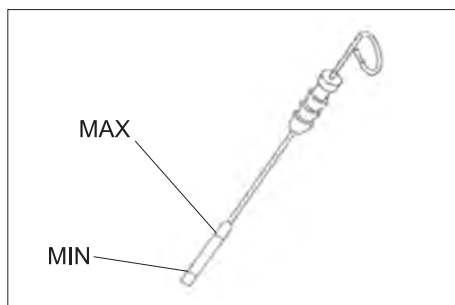

- O nível de óleo deve estar entre a marcação "MIN" e "MAX".
- Se o nível de óleo estiver abaixo da marca "Min", atestar com o óleo de motor.
- Não encher o óleo acima da marcação "MAX".
- Desenroscar a tampa de enchimento do óleo.
- Reabastecer óleo do motor. Para saber qual o tipo de óleo, consulte o capítulo dos dados técnicos.
- Fechar a tampa de enchimento do óleo.
- Esperar pelo menos 5 minutos.
- Verificar o nível de óleo do motor.

Substituir o óleo do motor e o filtro do óleo do motor

CUIDADO

Perigo de queimaduras devido a óleo do motor quente!

- Deixar arrefecer o motor.
- Preparar um recipiente de recolha que tenha capacidade para, pelo menos, 6 litros de óleo do motor.
- Deixar arrefecer o motor.



- 1 Parafuso de purga do óleo
 - 2 Filtro do óleo do motor
- Desapertar o parafuso de descarga de óleo.
 - Desenroscar a tampa de enchimento do óleo.
 - Descarregar o óleo.
 - Desaparafusar o filtro do óleo.
 - Limpar o suporte do filtro e as superfícies de vedação.
 - Untar com óleo a junta do filtro do óleo novo antes de proceder à sua montagem.
 - Montar o novo filtro e apertá-lo manualmente.

- Aparafusar um novo parafuso de purga do óleo incluindo um novo vedante. Binário de aperto: 25 Nm
- Reabastecer óleo do motor. Para saber qual o tipo de óleo e o volume de enchimento, consulte o capítulo dos dados técnicos.
- Fechar a tampa de enchimento do óleo.
- Deixar o motor trabalhar durante aprox. 10 seg.
- Verificar o nível de óleo do motor.

Verificar o nível de óleo hidráulico e complementar o óleo hidráulico

AVISO

O colector do lixo varrido não pode ser levantado.

- Abrir a cobertura do aparelho e fixar com o apoio da cobertura.



- 1 Óculo de inspeção do óleo hidráulico
 - 2 Depósito hidráulico
 - 3 Tampa de fecho, abertura de enchimento do óleo
 - 4 Apoio da tampa
- Verificar o nível do óleo hidráulico no óculo de inspeção.
 - O nível de óleo deve estar entre a marcação "MIN" e "MAX".
 - Se o nível de óleo estiver abaixo da marca "MIN", atestar com óleo hidráulico.
 - Desapertar a tampa de fecho da abertura para enchimento de óleo.
 - Limpar a zona de enchimento.
 - Reabastecer de óleo hidráulico. Para saber qual o tipo de óleo, consulte o capítulo dos dados técnicos.
 - Apertar a tampa de fecho da abertura para enchimento de óleo.

Verificar o sistema do óleo hidráulico

AVISO

A manutenção do sistema hidráulico só pode ser realizada pela Assistência Técnica da Kärcher.

- Activar o travão de imobilização.
- Colocar o motor em funcionamento.
- Controlar a estanquicidade de todas as ligações e tubagens hidráulicas.

Controlar o nível do líquido de refrigeração

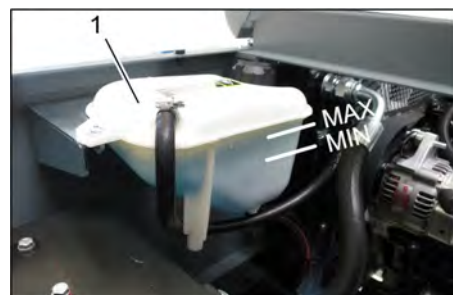

- 1 Reservatório de compensação do líquido de refrigeração
- Verificar o nível de enchimento com o motor frio.
 - Verificar o nível de enchimento no reservatório de compensação do líquido de refrigeração. O nível do líquido de refrigeração correcto deve encontrar-se entre "MÍN." e "MÁX.".

Verificar e limpar o radiador de água/óleo hidráulico

⚠ PERIGO

Perigo de queimaduras!

- Deixar arrefecer o radiador de água durante, pelo menos, 20 minutos.
- O nível de água de refrigeração é verificado pelo radiador de água no reservatório de compensação do líquido de refrigeração. Ver capítulo "Verificar nível de água de refrigeração".
- Limpar as lamelas do radiador. Eliminar as sujidades com uma escova suave, ar comprimido ou uma pressão de água reduzida.
- Verificar se as manguerias do radiador e as conexões não apresentam fugas.
- Limpar o ventilador.

Verificar o rolo-escova

- Colocar o motor em funcionamento.
- Elevar o colector de lixo até à posição final.
- Desligar o motor.
- Activar o travão de imobilização.
- Colocar barra de segurança para mecanismo de esvaziamento em alto.
- Retirar fitas ou fios do rolo-escova.
- Retirar a barra de segurança.
- Colocar o motor em funcionamento.
- Baixar o colector de lixo até à posição final.
- Desligar o motor.

Substituir o rolo-escova



- 1 Chaves
 - 2 Revestimento lateral
- Subir o colector do lixo varrido e fixar com a barra de segurança.
 - Abrir o revestimento lateral com uma chave.



- 1 Estribos de retenção
 - 2 Porca de orelhas
 - 3 Vedante lateral
- Desaparafusar as porcas de orelhas.
 - Retirar o estribo de retenção.
 - Virar o vedante lateral para fora.
 - Desenroscar o parafuso de fixação do dispositivo de alojamento do rolo varredor e girar o dispositivo de alojamento para fora.
 - Retirar o rolo-escova.

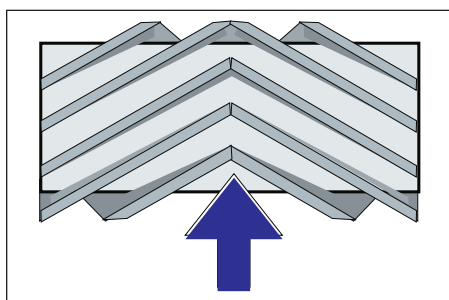

Posição de montagem do rolo varredor no sentido de marcha (visto de cima)

Aviso: ao montar o novo rolo-escova, observar a posição do conjunto de cerdas.

- Montar o novo rolo varredor. As ranhuras do rolo varredor têm de encaixar nos ressaltos do balancim do lado oposto.

Aviso: Após montar o novo rolo-escova é imprescindível ajustar a simetria da vassoura.

Verificar e ajustar a simetria do rolo-escova

Aviso: A simetria da vassoura é ajustada de fábrica em 80 mm e pode ser reajustada continuamente com o desgaste do rolo varredor.



- Verificar a pressão dos pneus.
- Desligar a ventoinha de aspiração.
- Conduzir a vassoura mecânica a um piso plano e liso visivelmente coberto de pó ou cal.
- Alavanca de comando da escova cilíndrica de varredura e vassoura lateral (1) para trás: Escova cilíndrica de varredura ligada. Alavanca de comando da escova cilíndrica de varredura (3) para trás: A escova cilíndrica de varredura baixa.
- Deixar a escova cilíndrica de varredura funcionar durante cerca de 10 segundos.
- Alavanca de comando da escova cilíndrica de varredura e vassoura lateral (1) no meio. Alavanca de comando da escova cilíndrica de varredura (3) para a frente: A escova cilíndrica de varredura levanta-se.
- Deslocar o aparelho na marcha atrás.
- Verificar simetria da vassoura.

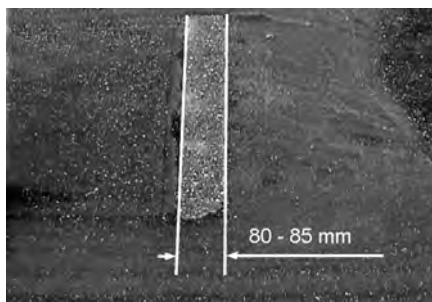

A simetria da vassoura deve formar um rectângulo uniforme de 80-85 mm de largura.

- Abrir e ajustar o parafuso de batente de reajuste do desgaste (12). Batente para cima: simetria da vassoura reduzida. Batente para baixo: simetria da vassoura alargada.
- Voltar a apertar o parafuso de batente.
- Verificar novamente a simetria da vassoura da escova cilíndrica de varredura conforme descrito.

Verificar e ajustar a simetria da vassoura lateral

- Levantar as vassouras laterais.
- Conduzir a vassoura mecânica a um piso plano e liso visivelmente coberto de pó ou cal.
- Baixar a vassoura lateral com alavanca de comando e deixar funcionar durante cerca de 10 segundos.
- Levantar as vassouras laterais.
- Deslocar o aparelho na marcha atrás.
- Verificar simetria da vassoura.

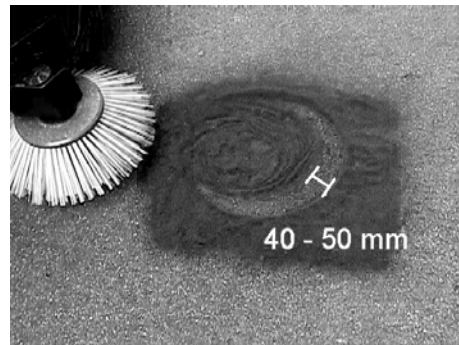

A largura da simetria da vassoura deve situar-se entre 40-50 mm.

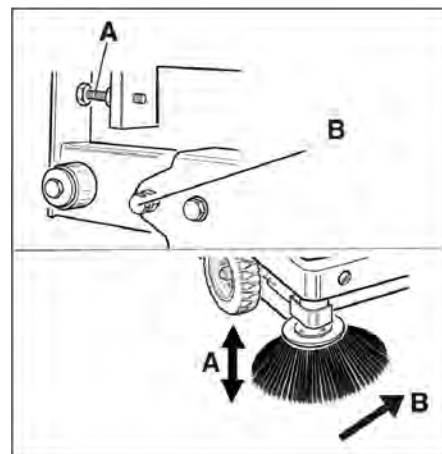

- Corrigir a simetria da vassoura com os dois parafusos de ajuste.
- Verificar simetria da vassoura.

Ajustar os vedantes laterais

⚠ PERIGO

Perigo de lesões!

- Quando o colector de lixo estiver levantado, coloque sempre a barra de segurança.
- Executar a fixação apenas fora da zona de perigo.
- Subir o colector do lixo varrido e fixar com a barra de segurança.
- Rebater a barra de segurança (para o esvaziamento em altura) para cima e inserir no suporte (fixado).



- 1 Suporte da barra de segurança
 - 2 Barra de segurança
- Abrir o revestimento lateral, conforme descrito no capítulo "Substituir o rolo da vassoura".
 - Desapertar 6 porcas de orelhas na chapa de retenção lateral.
 - Desapertar 3 porcas (AC 13) na chapa de retenção dianteira.
 - Pressionar o vedante lateral, o mais que possível para baixo (furo oblongo), até ter uma distância de 1 - 3 mm em relação ao chão.
 - Aparafusar as chapas de retenção.
 - Repetir o processo do outro lado do aparelho.

Limpar manualmente o filtro do pó



- Ligar a limpeza do filtro manual.

Verificar/substituir o filtro do pó

⚠ ATENÇÃO

Perigo de lesões!

- Usar uma máscara de protecção contra poeiras ao trabalhar no sistema de filtros. Observar as prescrições de segurança sobre o manuseamento de poeiras finas.
- Limpar o filtro do pó com o botão do dispositivo de limpeza de filtros.
- Esvaziar o recipiente de material varrido.



- 1 Bloqueio da cobertura do aparelho
 - 2 Tampa da máquina
 - 3 Tampa do filtro
- Abrir o bloqueio através do desaparafusamento do punho estrelado.
 - Virar a tampa do aparelho para a frente.

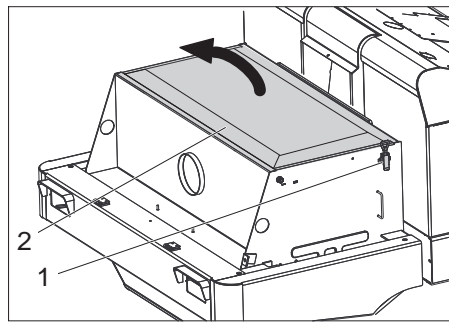

- 1 Fecho, cobertura do filtro (2x)
 - 2 Tampa do filtro
- Abrir o fecho.
 - Abrir a cobertura do filtro.



- 1 Travessas
 - 2 Filtro do pó
- Verificar o filtro de pó; se necessário, limpar ou substituir.
- Aviso**
A substituição do filtro de pó apenas pode ser realizada pelo Serviço de Assistência Técnica da Kärcher.
- Montar e travar a tampa do filtro.

Controlar e ajustar as correias trapezoidais

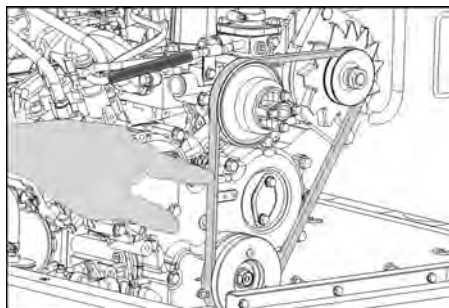

- A correia trapezoidal tem que ceder cerca de 7-9 mm a uma pressão de 10 kg.
- Requerer o ajuste da tensão da correia trapezoidal pela Assistência Técnica autorizada.

Verificar e substituir o filtro do ar

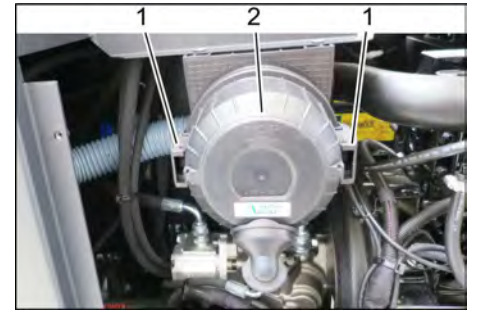

- 1 Fecho
 - 2 Carcaça do filtro do ar
- Retirar a carenagem lateral.
 - Retirar a carcaça do filtro de ar.
 - Substituir o elemento filtrante do filtro do ar.
- Aviso:** posição de montagem com a abertura de sopro para baixo (ver figura).

Limpar o separador por força centrífuga

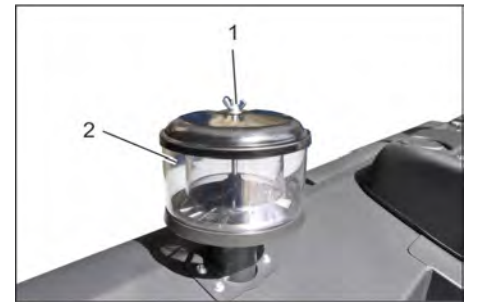

- 1 Porca de orelhas
 - 2 Separador por força centrífuga
- Desaparafusar a porca de orelhas no separador por força centrífuga.
 - Limpar o separador por força centrífuga.

Substituir os fusíveis



- 1 Porca recartilhada
 - 2 Tampa da caixa de fusíveis
- Desenroskar a porca recartilhada.
 - Abrir a tampa na caixa de fusíveis.
 - Verificar fusíveis.
 - Substituir os fusíveis defeituosos.
- Aviso:** Usar apenas fusíveis com amperagem igual.
- Aviso:** O fusível FU 01 encontra-se no compartimento do motor.

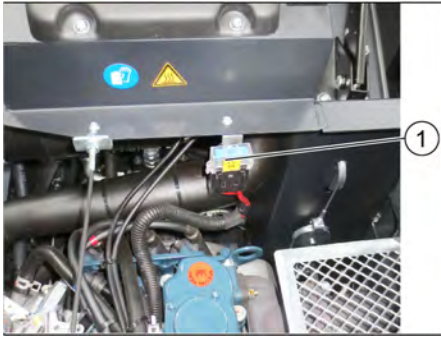

1 Fusível FU 1 (fusível principal)

FU 01*	Fusível principal	60 A
FU 02	Buzina Ventoinha de aspiração	20 A
FU 03	Indicação multifuncional	3 A
FU 04	Foco rotativo de aviso	5 A
FU 05	Unidade de controlo do motor	10 A
FU 06	Cabina do condutor (opção) Limpa pára-brisas	10 A
FU 07	Indicação do nível de enchimento do GPL	5 A
FU 08	Motor de arranque	10 A
FU 09	Iluminação esquerda	7,5 A
FU 10	Iluminação direita	7,5 A
FU 11	Iluminação de trabalho	10 A
FU 12	Sistema do vibrador	25 A
FU 13	Válvula de GPL Sinal de marcha-atrás	7,5 A

* Estes fusíveis devem apenas ser substituídos pelo serviço de assistência técnica, uma vez que pode ser necessário verificar possíveis erros no aparelho.

Ajuda em caso de avarias

Avaria	Eliminação da avaria
O aparelho não entra em funcionamento	Sentar no banco do condutor, o interruptor de contacto no assento é activada
	Para ligar o motor é necessário premir o pedal do travão.
	Substituir ou carregar bateria
	Garrafa do gás vazia - trocar garrafa do gás
	Válvula de retirada de gás fechada - abrir a válvula rodando no sentido inverso ao dos ponteiros do relógio.
	Válvula do gás congela - Ter atenção à descrição para a substituição do botijão de gás. Avisar a Assistência Técnica Kärcher
O motor funciona irregularmente	Limpar o filtro do ar ou substituir o cartucho do filtro
	Controlar o sistema das tubagens do combustível, as ligações e conexões e reparar sempre que necessário
	Verificar a posição de montagem da garrafa de gás: A ligação ou a abertura circular deve apontar para baixo.
	Avisar a Assistência Técnica Kärcher
Motor sobreaquecido	Reabastecer de líquido de arrefecimento
	Lavar bem o radiador
	Esticar a correia trapezoidal
	Avisar a Assistência Técnica Kärcher
O motor funciona, mas o aparelho só se desloca muito devagar ou não se desloca	Afrouxar o travão de mão
	Fechar o funcionamento livre (posição de marcha)
	Ajustar a alavanca de aceleração totalmente para a frente (alta velocidade de rotação).
	Verificar relativamente ao enrolamento de fitas e fios. Avisar a Assistência Técnica Kärcher
Ruído sibilante no sistema hidráulico	Reabastecer de fluido hidráulico
	Avisar a Assistência Técnica Kärcher
As escovas rodam lentamente ou não rodam de todo	Ajustar a alavanca de aceleração totalmente para a frente (alta velocidade de rotação).
	Verificar relativamente ao enrolamento de fitas e fios.
	Avisar a Assistência Técnica Kärcher
Pouca ou nenhuma potência de aspiração na zona das escovas	Verificar o filtro de pó, limpar ou substituir.
	Avisar a Assistência Técnica Kärcher
O aparelho levanta pó	Ajustar os vedantes laterais
	Ligar a ventoinha
	Verificar o filtro de pó, limpar ou substituir.
	Substituir as juntas dos filtros
	Abrir a tampa do recipiente do colector do lixo varrido.
	Avisar a Assistência Técnica Kärcher
A unidade de varredura não apanha o lixo varrido	Esvaziar o recipiente de material varrido
	Verificar o filtro de pó, limpar ou substituir.
	Substituir o rolo varredor
	Regular a simetria da vassoura
	Substituir réguas de vedação do colector de lixo
	Eliminar o bloqueio do rolo da vassoura
	Abrir a tampa do recipiente do colector do lixo varrido.
	Avisar a Assistência Técnica Kärcher
Colector de lixo varrido não levanta ou não baixa	Ajustar a alavanca de aceleração totalmente para a frente (alta velocidade de rotação).
	Remover os apoios de segurança do depósito de detritos
	Avisar a Assistência Técnica Kärcher
A tampa do recipiente do colector do lixo varrido não abre	Avisar a Assistência Técnica Kärcher
Avarias de funcionamento de peças movidas hidráulicamente	Avisar a Assistência Técnica Kärcher

Dados técnicos

		KM 120/250 R LPG Classic
Dados do aparelho		
Velocidade de marcha, em frente	km/h	9
Velocidade de marcha-atrás	km/h	4
Capacidade de subida (máx.)	%	18
Desempenho por superfície sem escovas laterais	m ² /h	8100
Desempenho com escovas laterais	m ² /h	10800
Largura de trabalho sem escovas laterais	mm	900
Largura de trabalho com escovas laterais	mm	1200
Tipo de protecção à prova de água de gotejamento	--	IPX 3
Tempo de utilização com a garrafa de gás cheia	h	4
Motor		
Tipo	--	Kubota WG 972 GL-E3
Tipo	--	Motor a gás GPL de 3 cilindros com catalisador de 3 vias
Tipo de refrigeração	--	Arrefecimento da água
Sentido de rotação	--	no sentido anti-horário
Perfuração	mm	68
Avanço	mm	68
Cilindrada	cm ³	740
Quantidade de óleo	l	3,25
Rotações de serviço	1/min	2500
Velocidade de rotação máxima	1/min	2500
Ralenti	1/min	1300
Potência máx.	kW/PS	12,7 / 17,0
Velocidade máxima com 2400 1/min	Nm	60
Filtro do óleo	--	Cartucho filtrante
Filtro do ar de aspiração	--	Cartucho filtrante interno, cartucho filtrante externo
Tipo de combustível	Gases liquefeitos: Butano, propano ou misturas de butano/propano	
Conteúdo do depósito	11 kg ou 20 litros (botija de substituição)	
Sistema eléctrico		
Bateria	V, Ah	12, 52
Gerador, corrente trifásica	V, Watt	12, 150
Motor de arranque	--	Motor de arranque eléctrico
Sistema hidráulico		
Quantidade de óleo em todo o sistema hidráulico	l	26,5
Quantidade de óleo no depósito hidráulico	l	21,2
Tipos de óleo		
Motor (acima de 25 °C)	--	SAE 30, SAE 10W-30, SAE 15W-40
Motor (0 a 25 °C)	--	SAE 20, SAE 10W-30, SAE 10W-40
Motor (inferior a 0 °C)	--	SAE 10W, SAE 10W-30, SAE 10W-40
Hidráulica	--	HV 46
Recipiente de material varrido		
Altura máxima de descarga	mm	1400
Volume do colector de lixo	l	250
Rolo varredor		
Diâmetro do rolo-escova	mm	300
Largura do rolo-escova	mm	900
Número de rotações	1/min	350
Simetria da vassoura	mm	80
Vassoura lateral		
Diâmetro das escovas laterais	mm	600
Rotação(sem estágio)	1/min	0 - 60

		KM 120/250 R LPG Classic
Pneumáticos de borracha		
Dimensão frente	--	15-4.5x8
Dimensão traseiro	--	15-4.5x8
Travão		
Rodas dianteiras	--	mecânico
Roda traseira	--	hidrostático
Sistema de filtragem e de aspiração		
Tipo	--	Filtro de bolso
Número de rotações	1/min	2800
Superfície filtrante do filtro de poeira fina	m ²	6,0
Baixa pressão nominal do sistema de aspiração	mbar	15,5
Corrente volumétrica nominal do sistema de aspiração	m ³ /h	800
Sistema do vibrador	--	Motor eléctrico
Condições ambientais		
Temperatura	°C	-5 até +40
Humidade do ar, sem formar condensação	%	0 - 90
Valores obtidos segundo EN 60335-2-72		
Emissão de ruído		
Nível de pressão acústica L _{pA}	dB(A)	83
Insegurança K _{pA}	dB(A)	3
Nível de potência acústica L _{WA} + Insegurança K _{WA}	dB(A)	104
Vibrações da máquina		
Valor de vibração mão/braço	m/s ²	<2,5
Assento	m/s ²	0,8
Insegurança K	m/s ²	0,1
Medidas e pesos		
Comprimento x Largura x Altura	mm	2082x1250x1450
Raio de viragem direito	mm	1350
Raio de viragem esquerdo	mm	1350
Peso em vazio	kg	851
Peso total admissível	kg	1300
Carga permitida sobre o eixo dianteiro	kg	787
Carga permitida sobre o eixo traseiro	kg	513
Reservados os direitos a alterações técnicas!		

Declaração UE de conformidade

Declaramos que a máquina a seguir designada corresponde às exigências de segurança e de saúde básicas estabelecidas nas Directivas UE por quanto concerne à sua concepção e ao tipo de construção assim como na versão lançada no mercado. Se houver qualquer modificação na máquina sem o nosso consentimento prévio, a presente declaração perderá a validade.

Produto: Aparelho de varredura e aspiração com assento
Tipo: KM 120/250 R LPG Classic
 1.186-001.0

Respectivas Directrizes da UE

2006/42/CE (+2009/127/CE)
 2014/30/UE
 2000/14/CE

Normas harmonizadas aplicadas

EN 60335-1
 EN 60335-2-72
 EN 55012: 2007 + A1: 2009
 EN 61000-6-2: 2005
 EN 62233: 2008

Processo aplicado de avaliação de conformidade

2000/14/CE: Anexo V

Nível de potência acústica dB(A)

Medido: 102
 Garantido: 104

Os signatários actuam em nome e em procuração do Conselho de Administração.

 H. Jenner
 Chairman of the Board of Management



 S. Reiser
 Director Regulatory Affairs & Certification

Responsável pela documentação:
 S. Reiser

Alfred Kärcher SE & Co. KG
 Alfred-Kärcher-Straße 28-40
 71364 Winnenden (Germany)
 Tel.: +49 7195 14-0
 Fax: +49 7195 14-2212

Winnenden, 2018/09/01

Generelle henvisninger	DA	1
Miljøbeskyttelse	DA	1
Garanti	DA	1
Tilbehør og reservedele	DA	1
Symbolerne i driftsvejledningen	DA	1
Symboler på apparatet	DA	1
Bestemmelsesmæssig anvendelse	DA	2
Forudseligt misbrug	DA	2
Egnede underlag	DA	2
Sikkerhedsanvisninger	DA	2
Sikkerhedshenvisninger til betjeningen	DA	2
Sikkerhedshenvisninger til kørsel	DA	2
Læg mærke til de sikkerhedstekniske direktiver til gaskøretøjer	DA	2
Maskiner med forbrændingsmotor	DA	3
Maskine med høj-udtømning	DA	3
Maskiner med førerbeskyttelsestæg	DA	3
Sikkerhedshenvisninger til maskinens transport	DA	4
Sikkerhedshenvisninger til pleje og vedligeholdelse	DA	4
Funktion	DA	4
Anvisninger til aflæsning	DA	4
Betjenings- og funktionselementer	DA	5
Figur fejmaskine	DA	5
Betjeningsfelt	DA	5
Pedaler	DA	5
Kontrollamper og display	DA	6
Inden ibrugtagning	DA	6
Løsne/låse stopbremsen	DA	6
Flytning af fejmaskinen uden brug af eget drev	DA	6
Ibrugtagning	DA	6
Generelle henvisninger	DA	6
Montere /udskifte gasflaske	DA	6
Kontrol- og vedligeholdelsesarbejder	DA	6
Drift	DA	7
Indstilling af førersædet	DA	7
Åbn gastilførslen	DA	7
Start maskinen	DA	7
Kørsel med maskinen	DA	7
Fejefunktion	DA	7
Tømning af smudsbeholderen	DA	8
Sluk for maskinen	DA	8
Transport	DA	8
Opbevaring/pause	DA	8
Pleje og vedligeholdelse	DA	8
Generelle henvisninger	DA	8
Rensning	DA	8
Vedligeholdelsesintervaller	DA	8
Vedligeholdelsesarbejder	DA	9
Hjælp ved fejl	DA	13
Tekniske data	DA	14
EU-overensstemmelses-erklæring	DA	15

 Læs original brugsanvisning inden første brug, følg anvisningerne og opbevar vejledningen til senere efterlæsning eller til den næste ejer.

Generelle henvisninger

- Kontakt venligst forhandleren, såfremt De under udpakningen konstaterer evt. transportskader.
- Advarsels- og henvisningsskilte på maskinen giver vigtige anvisninger for farefri drift.
 - Ud over anvisningerne i denne brugsanvisning skal lovens generelle sikkerheds- og ulykkesforebyggelsesforskrifter overholdes.

Miljøbeskyttelse

	Emballagen kan genbruges. Smid ikke emballagen ud sammen med det almindelige husholdningsaffald, men aflever den til genbrug.
	Udtjente maskiner indeholder værdifulde materialer, der kan og bør afleveres til genbrug. Aflever derfor udtjente maskiner på en genbrugsstation eller lignende.
Der må ikke flyde væsker som motorolie, hydraulikolie, bremsevæske, diesel eller kølemiddel ned i jorden. Beskyt miljøet og sørg for en miljørigtig bortskaffelse af affaldsolie.	

Henvisninger til indholdsstoffer (REACH)

Aktuelle oplysninger til indholdsstoffer finder du på:
www.kaercher.com/REACH

Garanti

I de enkelte lande gælder de af vore forhandlere fastlagte garantibetingelser. Eventuelle fejl på apparatet afhjælpes gratis inden for garantien, såfremt fejlen kan tilskrives en materiale- eller produktionsfejl. Hvis De ønsker at gøre garantien gældende, bedes De henvende Dem til Deres forhandler eller nærmeste kundeservice medbringende kvittering for købet.

Tilbehør og reservedele

- △ FARE**
For at undgå truende farer, må reparationer og udskiftning af reservedele på maskinen kun gennemføres af en godkendt kundeservice.
- Der må kun anvendes tilbehør og reservedele, der er godkendt af producenten. Originaltilbehør og -reservedele er en garanti for, at maskinen kan fungere sikkert og uden fejl.
 - Yderligere informationen om reservedele finder De under www.kaercher.com i afsnit "Service".

Symbolerne i driftsvejledningen

- △ FARE**
En umiddelbar truende fare, som kan føre til alvorlige personskader eller død.
- △ ADVARSEL**
En muligvis farlig situation, som kan føre til alvorlige personskader eller til død.
- △ FORSIGTIG**
En muligvis farlig situation, som kan føre til personskader eller til materialeskader.
- BEMÆRK**
Henviser til en mulig farlig situation, der kan føre til materiel skade.

Symboler på apparatet

	Skoldningsfare på grund af varme overflader! Inden der arbejdes på apparatet skal udblæsningsenheden køles tilstrækkeligt ned.
	Arbejder på apparatet skal altid gennemføres med egnede handsker.
	Fare for at kvæste fingrene mellem bevægelige køretøjskomponenter.
	Fare for personskader på grund af en roterende komponent. Grib ikke ind i komponenterne.
	Brandfare. Opsug ikke brændende eller glødende genstande.
	Kædeholder / kranpunkt
	Optagelsepunkter til donkraften
	Maksimal hældning af underlaget ved kørsel med løftet smudsbeholder.
	Kør kun på stigninger op til 18% i kørselsretningen.
	Tag højde for gasflaskernes placering! Tilslutning hhv. ringåbningen skal pege nedad.

Bestemmelsesmæssig anvendelse

Brug fejmaskinen kun i overensstemmelse med angivelserne i denne driftsvejledning.

- Denne fejmaskine er beregnet til fejning af tilsmudsede udendørs arealer.
- Maskinen er ikke tilladt til kollektiv trafik.
- Enhver anvendelse, der går herudover, gælder som ikke-bestemmelsesmæssig. Producenten er ikke ansvarlig for skader, der måtte opstå som følge heraf; risikoen er brugerens alene.
- **(Gasmotor)**
Det er tilladt at anvende maskinen i aflukkede rum med tilstrækkelig ventilation. (Gælder kun i Tyskland)
I Tyskland må maskinen med gasmotor ikke anvendes i aflukkede rum.
- Oplagring af gasflasker og maskinen kun tilladt på jordniveau.
- Der må ikke foretages ændringer på maskinen.
- Maskinen er kun egnet til de typer underlag, der er beskrevet i brugsanvisningen.
- Der må kun køres på de arealer, som producenten eller dennes repræsentanter har frigivet hertil.
- Generelt gælder: Maskinen må ikke komme i nærheden af letantændelige stoffer (eksplosions-, brandfare).

Forudseligt misbrug

- Fej/opsug aldrig eksplosive væsker, brændbare gasser eller ufortyndede syrer og opløsningsmidler! Dertil hører benzin, farvefortynder og fyringsolie, som ved ophvirvling med sugeluft kan danne eksplosive dampe eller blandinger. Det samme gælder for acetone, ufortyndede syrer og opløsningsmidler, som angriber de materialer, maskinen er fremstillet af.
- Reaktive metalstøv (f.eks. aluminium, magnesium, zink) i forbindelse med stærk alkaliske eller sure rengøringsmidler må aldrig opsuges/opsamles.
- Maskinen er ikke egnet til fejning af sundhedsfarlige stoffer.
- Fej/opsug ikke brændende eller glødende genstande.
- Det er forbudt at opholde sig i fareområdet. Det er forbudt at bruge maskinen i rum med eksplosionsrisiko.
- Det er ikke tilladt at medføre passagerer.
- Det er forbudt at skubbe/trække eller transportere genstande med denne maskine.

Egnede underlag

- Asfalt
- Industrigulve
- Afretningslag
- Beton
- Brosten

Sikkerhedsanvisninger

Sikkerhedshenvisninger til betjeningen

- (Kun gældende for Finland) Hvis maskinen er udstyret med en PVC-slangeledning, må den ikke anvendes ved lave omgivelsestemperaturer (under 0°C). I tilfælde af spørgsmål til din maskine kan du kontakte Kärcher.
- Maskinen og dens arbejdsanordninger skal kontrolleres med henblik på fejlfri tilstand og driftssikkerhed, inden maskinen tages i brug. Hvis maskinen ikke er i en fejlfri tilstand, må den ikke benyttes.
- Overhold de gældende sikkerhedsforskrifter ved anvendelse af apparatet i fareområder (f.eks. tankstationer). Det er forbudt at bruge apparatet i rum med eksplosionsrisiko.
- ⚠ **FARE**
Fysisk Risiko!
→ I områder, hvor der er mulighed for at betjeningspersonalet kan rammes af faldende genstande, må maskinen ikke bruges uden beskyttelsestæg imod faldende genstande.
- Brugeren skal anvende maskinen iht. dens anvendelsesformål. Brugeren skal tage hensyn til lokale forhold og under arbejdet med apparatet være opmærksom på andre personer, især børn
- Forholdsreglerne, regler og direktiver til køretøjer skal altid følges.
- Før begyndelse af arbejdet skal operatøren/brugeren kontrollere, om alle beskyttelsesanordninger er korrekt monteret og fungerer.
- Maskinens operatør/bruger er ansvarligt for ulykker med andre personer eller deres ejendom.
- Hold øje med om operatøren bruger snæver beklædning. Brug fast skotøj og undgå snæver beklædning.
- Kontroller lokalområdet (f.eks. for børn) inden maskinen startes. Hold øje med tilstrækkelig sigtbarhed!
- Hvis motoren er tændt må maskinen aldrig være uden opsyn. Brugeren må først forlade maskinen hvis motoren er gået i stå, hvis maskinen er sikret imod utilsigtede bevægelser og hvis startnøglen blev fjernet.
- Startnøglen skal fjernes for at garantere for at ingen uvedkommende kan bruge maskinen.
- Maskinen må kun bruges af personer som blev oplyst om brugen eller som kan dokumentere at de er i stand til at betjene maskinen og udtrykkeligt blev betroliget med brugen.
- Maskinen er ikke beregnet til at blive brugt af personer (inklusive børn), hvis fysiske, sensoriske eller åndelige evner

er indskrænket eller af personer med manglende erfaring og/eller kendskab med mindre disse personer overvåges af en person, som er ansvarlig for deres sikkerhed, eller blev trænet i maskinens håndtering.

- Børn skal være under opsyn for at sørge for, at de ikke leger med maskinen.

FORSIGTIG

Risiko for beskadigelse! Undgå at feje bånd, snore eller tråde op, da de kan vikles sig omkring fejevalsen.

Sikkerhedshenvisninger til kørsel

⚠ FARE

Risiko for tilskadekomst! Kontroller underlagets stabilitet før kørslen.

⚠ FARE

Risiko for ulykke, fare for personskader!

- Kørehastigheden skal tilpasses til de pågældende betingelser.

Risiko for at vælte ved for store stigninger.

- Kør kun på stigninger op til 18% i kørselsretningen.

Risiko for at vælte ved ustabil underlag.

- Kør kun med maskinen på et fast underlag.

Risiko for at vælte ved for stor hældning til siden.

- Kør kun ad stigninger på op til 10% på tværs af kørselsretningen.

Læg mærke til de sikkerhedstekniske direktiver til gaskøretøjer

Generalforeningen til arbejdsoplysnings (HVBG i Tyskland). Flydende gas (drivgas) er butan og propan eller butan/propan blandinger. De leveres i specielle fasker. Gassernes arbejdsstryk er afhængig af undendørstemperaturen.

⚠ Risiko

Eksplosionsrisiko! Flydende gas må ikke behandles som benzin. Benzin fordamper langsomt, flydende gas omformes med det samme. Faren for en omdannelse til gas i rummet og for en antændelse er større end ved benzin.

⚠ Risiko

Fysisk Risiko! Brug kun gasflasker med drivgas efter DIN 51622 af kvalitet A eller B, afhængig af omgivelsestemperaturen.

FORSIGTIG

Husholdningsgas er aldrig tilladt. Til gasmotoren er der tilladt gasblandinger af propan/butan som har et blandingsforhold imellem 90/10 til 30/70. Opstarten i kold tilstand er bedre ved undendørstemperaturer under 0 °C (32 °F) hos fyldende gas med en høj andel propan, fordi en omformning allerede finder sted ved lave temperaturer.

Driftsledelsen og medarbejdernes pligter

- Alle personer som omgås med flydende gas er forpligtet til at tilegne sig kendskaber om gaskøretøjerne af flydende gas og om den fareløse gennemførelse af arbejdet. Fremliggende trykte skrift skal altid medføres med fejmaskinen.

Vedligeholdelse igennem en sagkyndig person

- Drivgasanlæg skal kontrolleres af en sagkyndig person i regelmæssige intervaller, mindst en gang om året, med hensyn til funktion og tæthed (BGG936 for Tyskland, brancheforeningen i DK)
- Kontrollen skal skriftligt attesteres. Kontrolgrundlag er § 33 og § 37 (UVV foranstaltninger til forebyggelse af ulykkestilfælde), "Brug af flydende gas" (BGV D34 tysk brancheforening).
- Som generelle foreskrifter gælder direktiverne til kontrol af køretøjer som drives med en gasmotor (Traffikministeriet for Tyskland).

Ibrugtagning/drift

- Gas må kun udtages af flasker. Samtidig udtagelse af gas af flere flasker kan føre til at flydende gas går fra en flaske ind i den anden. Derved bliver den overfyldte flaske udsat for en utilsigelig tryk hvis flaskeventilen låses (se B. 1 i drektiverne).
- Ved montering af den fyldte flaske skal gastilslutningens monteringsposition tages i betragtning, find nærmere oplysninger herom i kapitlet "Montering af gasflaske".

Gasflasken skal udskiftes omhyggeligt.

Ved på- og afmontering skal gasudstrømningsstudsens være lukket med en låsemøtrik, som blev skruet fast med en nøgle.

- Utætte gasflasker må ikke længere bruges. Ved respektivering af alle forsigtighedsforanstaltninger skal disse flasker tømmes udendørs og derefter mærkes som utæt. Ved returnering eller afhentning af beskadigede flasker skal udlejeren eller udlejerens repræsentant (tankpasser eller lignende) omgående informeres skriftligt.
- Inden gasflasken tilsluttes, skal det kontrolleres om tilslutningsstudsens er i orden.
- Efter flaskens tilslutning skal flaskens tæthed kontrolleres ved hjælp af skumdannende midler.
- Ventilene åbnes langsomt. Åbningen og lukningen må ikke foretages ved hjælp af slagværktøj.
- Brand af flydende gas må kun slukkes fra en sikker afstand og med dækning.
 - brug kun kulsyretrøslukker eller kulsyretrøslukker.
 - brug rigeligt vand til køling af gasbeholderen.
- Hele gasanlægget skal stadigt kontrolleres med hensyn til en sikkert driftstilstand og især med hensyn til tæthed. Det er forbudt at bruge køretøjet hvis gasanlægget er utæt.
- Før rør- eller slangeforbindelserne løsnes, skal flaskeventilen lukkes. Flaskens møtrik løsnes langsomt og i starten kun en lille smule, ellers kan det gas som stadigt sidder under tryk i ledningen pludseligt træde ud.
- Hvis gas tankes ud af en storbeholder, skal der indhentes oplysninger om de gældende bestemmelser hos selskabet.

△ Risiko

Fysisk Risiko!

- Gas i flydende form fører til frostsår på huden.
- Efter afmonteringen skal låsemøtrikken skrues fast på tilslutningsgevidnet.
- Til kontrol af tætheden skal der bruges sæbevand, nekalløsning eller et andet skumdannende middel. Inspiceringen af gasanlægget med ild er forbudt.
- Ved udskiftning af enkelte anlægskomponenter skal der tages hensyn til fremstillernes monteringsanvisninger. Herved skal flase- og hovedlåseventiler lukkes.
- El-anlæggets tilstand hos gaskøretøjer skal stadigt kontrolleres. Glød kan føre til eksplosioner hvis anlægget er utæt.
- Hvis et gaskøretøj står stille over et længere tidsrum, skal garagen udluftes grundigt inden køretøjet eller køretøjets el-anlæg tages i brug.
- Ulykkestilfælde med gasflasker eller med gasanlægget skal omgående rapporteres til brancheforeningen eller det pågældende arbejdstilsyn. Indtil undersøgelsens afslutning skal beskadigede dele opbevares.

I garager eller lagerrum som også reparationsværksteder

- Oplagring af drivgas eller gasflasker skal foretages i overensstemmelse med TRF 1996 (tekniske regler til flydende gas, se DA til BGV D34, tillæg 4 (tysk brancheforening)).
- Gasflasker opbevares i opret tilstand. Åben ild eller rygning er forbudt i nærheden af beholderne og under reparationer. Flasker som lagres udendørs, skal sikres imod tilgreb. Tomme flasker skal altid være lukket.
- Efter parkeringen af køretøjet skal flaske- og hovedlukkeventilerne lukkes omgående.
- Til beliggenhed og tilstand af garager til gaskøretøjer gælder bestemmelsen af "rigsgaragedirektiven" (Tyskland) og de pågældende lokale eller regionale byggevedtægter.
- Gasflaskerne skal oplagres i specielle rum, adskilt fra garagerne (se DA til BGV D34, tillæg 2 (tysk brancheforening)).
- El-håndlygterne som bruges i disse rum, skal være udstyret med et lukket og tætnet glaslag og med en kraftigt sikkerhedskurv.
- Ved arbejder i reparationsværkstederne skal flaske- og hovedlukkeventilerne lukkes og drivgasflaskerne beskyttes imod varme.
- Før arbejds pauser og fyraften skal en ansvarlig person kontrollere, om alle ventiler, især flaskeventilerne, er lukket. Arbejder med ild, især svejse- eller skærearbejder, må ikke gennemføres i nærheden af drivgasflasker. Drivgasflasker, selv hvis de er tom, må ikke opbevares i værkstederne.

- Garager, lagerrum som også reparationsværksteder skal være godt ventileret. Herved skal der tages hensyn til at flydende gas er tungere end luft. Gas samler sig på gulvet, i arbejdsgruber og andre fordybninger og kan der danne eksplosionsfarlige gas-luft-blandinger.

Maskiner med forbrændingsmotor

→ Maskinen må ikke bruges i over 1200 m højde.

△ FARE

Forgiftningsfare!

→ (Gasmotor)

Det er tilladt at anvende maskinen i aflukkede rum med tilstrækkelig ventilati-on.

(Gælder kun i Tyskland)

I Tyskland må maskinen med gasmotor ikke anvendes i aflukkede rum.

→ Forbrændingsgas er giftigt og sundhedsfarlig, de må ikke indåndes.

△ FARE

Fysisk Risiko!

→ Forbrændingsmotoren udblæsningsåbning må ikke lukkes.

→ Motoren har et efterløb på ca. 3 sekunder, efter at der er slukket for den. Det er meget vigtigt at holde afstand til arbejdsområdet i den tid.

△ FARE

Forbrændingsfare!

→ Berør ikke den varme forbrændingsmotor.

→ Før beklædninger fjernes skal køretøjet køle af.

→ Bøj dig aldrig over eller grib aldrig ind i forbrændingsgasåbningen.

Maskine med høj-udtømning

△ FARE

Fysisk Risiko!

→ Ved arbejder på den høje tømning skal smudsbeholderen løftes helt op og sikres.

→ Sikringen må kun foretages udenfor fareområdet.

Maskiner med førerbeskyttelsestæg

VARSEL

Førerbeskyttelsestæget (optional) beskytter mod større nedfaldende dele. Den giver ingen styrtbeskyttelse!

→ Kontrollér beskyttelsestæget for beskadigelser.

→ Hvis beskyttelsestæget er beskadiget, også enkelte elementer, skal hele beskyttelsestæget udskiftes.

→ Enhver form for modificering af beskyttelsestæget samt montering af andre elementer, bygningsdele og moduler end dem, som Kärcher har godkendt, er ikke tilladt og kan indskrænke beskyttelsestægets funktion.

Sikkerhedshenvisninger til maskinens transport

- Tag højde for maskinens tomvægt (transportvægt), når den transporteres på trailer eller køretøjer.
- Til transport af maskinen skal batteriet frakobles og maskinen fastgøres sikkert.

Sikkerhedshenvisninger til pleje og vedligeholdelse

- Inden maskinen renses eller vedligeholdes, udskiftning af komponenter eller omstilling til en anden funktion, skal maskinen slukkes og evt. trækkes startnøglen ud.
- Ved arbejder på el-anlægget skal batteriet udkobles.
Tag i den forbindelse først minuspolen og derefter pluspolen af.
Gentilslutningen sker i omvendt rækkefølge. Kobl først pluspolen og derefter minuspolen til.
- Maskinen må ikke rengøres med en vandslange eller højtryksvandstråle (risiko for kortslutning eller andre skader).
- Istandsættelser må kun gennemføres af den godkendte kundeservice eller fagkyndige personer, som er fortroligt med alle gældende sikkerhedsbestemmelser.
- Sikkerhedskontrollerne ifølge de lokale gældende forskrifter til mobile industrimaskiner skal overholdes.
- Arbejder på apparatet skal altid gennemføres med egnede handsker.

Funktion

Fejemaskinen arbejder ud fra overthrow-princippet.

- Den roterende fejevalse transporterer snavset direkte ind i smudsbeholderen.
- Sidebørsterne rengør hjørner og kanter på fejearealet og transporterer snavset ind i fejevalsens bane.
- Fintstøv indsuges via støvfilteret igennem sugeblæseren.

Anvisninger til aflæsning

⚠ FARE

Fare for person- og materialeskader!

- Hold øje med maskinens vægt ved læsningen!
- Brug ikke en gaffeltruck, da maskinen kan blive beskadiget.

Tomvægt (transportvægt)	851 kg*
* Hvis komponentsæt er monteret, er vægten endnu højere.	

- Ved af- og pålæsning af maskinen skal der bruges en egnet rampe eller en kran!
- Ved brug af en rampe skal der tages højde for:
Afstand til gulvet 70mm.
- Hvis maskinen leveres på en palle, skal der bygges en rampe med de vedlagte brætter.
Vejledningen hertil finder du på side 2 (indre side på omslaget).
Vigtig henvisning: hvert bræt skal skrues fast med hver 2 skruer.

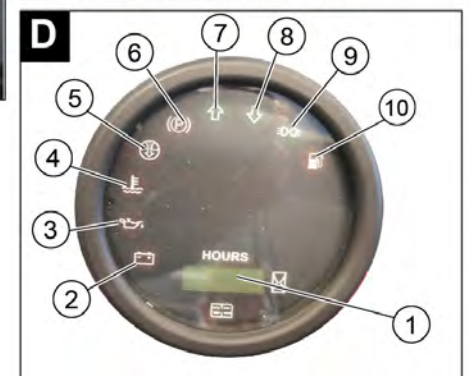
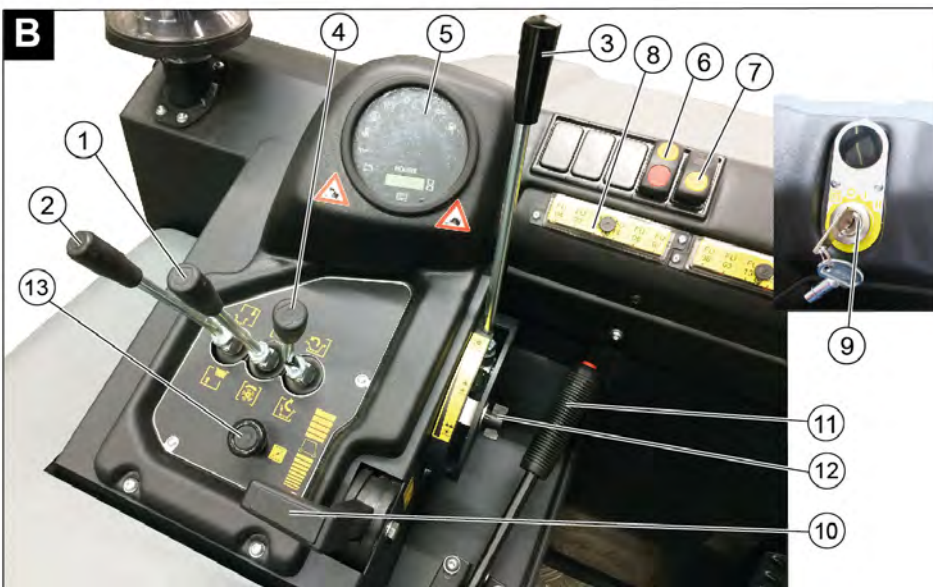
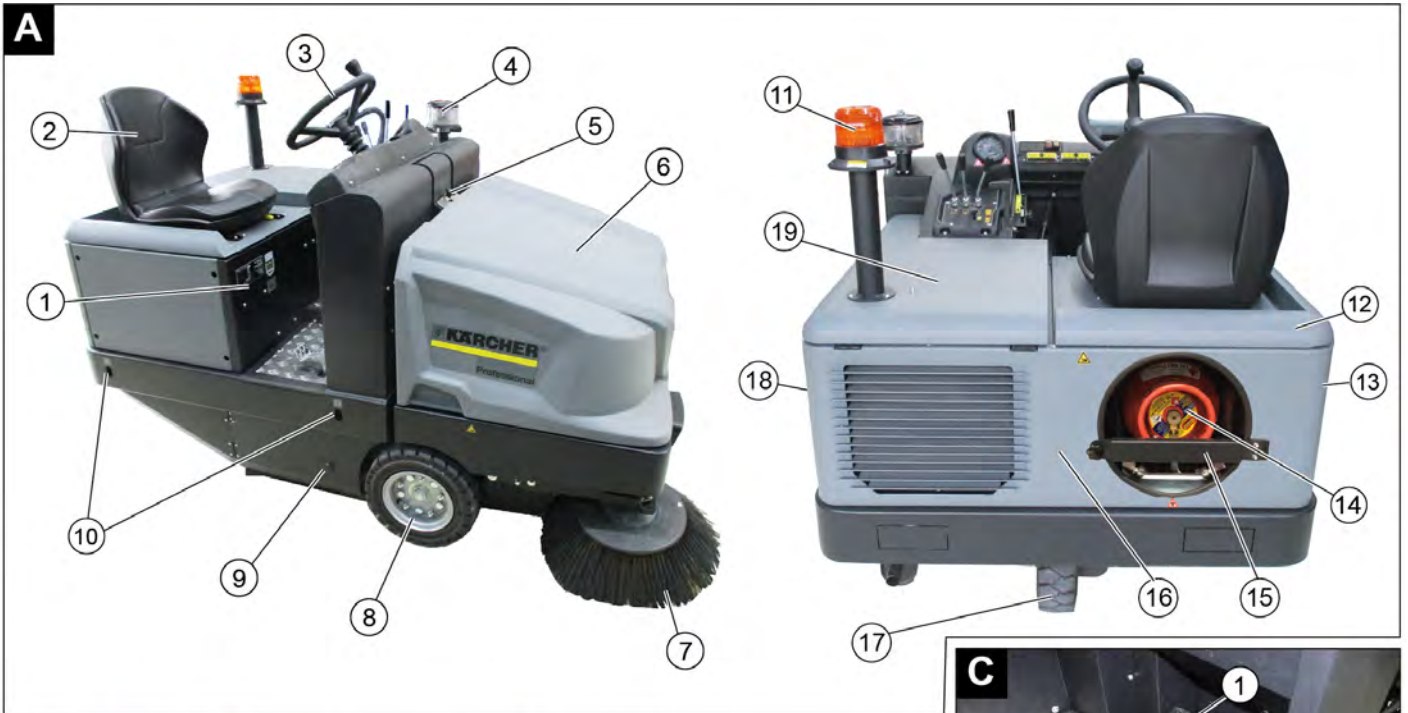

Figur fejmaskine

Figur

- 1 Typeskilt
- 2 Sæde (med sikkerhedsafbryder)
- 3 Rat
- 4 Skillecentrifuge
- 5 Låseanordning maskinens hætte
- 6 Skærm
- 7 Sidebørste, højre
- 8 Forhjul
- 9 Tilgang fejvealse
- 10 Punkt til at surre fast
- 11 Rundering-advarselslys
- 12 Maskinhætte højre
- 13 Afdækning, højre
- 14 Gasflaske
- 15 Sikringsstang
- 16 Hækbeklædning
- 17 Baghjul
- 18 Afdækning, venstre
- 19 Motorhjelme venstre

Betjeningsfelt

Figur

- 1 Betjeningshåndtag fejvealse og sidekost
Håndtag fremad: Fejlvealse til, og sænk sidekost og til
Håndtag bagud: Fejlvealse til
- 2 Betjeningshåndtag snavsbeholder
Løft/sænk smudsbeholder
- 3 Betjeningshåndtag fejvealse
Løft og sænk fejvealse
- 4 Betjeningshåndtag beholderklap
Åbne/lukke beholderklappen
- 5 Kontrollamper og display
- 6 Kontakt blæser og filterrensning
Stilling i midten: Filterrensning og blæser FRA
Position for: Ventilator til
Position bag: Filterrengøring til og ventilator fra
- 7 Kontakt horn
- 8 Sikringer

9 Tændingslås

- Position 0: Slukke motoren
- Position 1: Tænding tændt
- Position 2: Tænd motoren

10 Gashåndtag

- Omdrejningstaljustering motor

11 Stopbremse

- 12 Slitagejustering/fejbaneindstilling fejvealse

13 Choker

Pedaler

Figur

- 1 Brems pedal
- 2 Kørepedal "frem"
- 3 Kørepedal "bak"

Kontrollamper og display

Figur D

- 1 Driftstimetæller
- 2 Advarselslys "Læsse"
- 3 Advarselslys "Olietryk"
- 4 Advarselslys "Kølevandstemperatur"
- 5 Motor-indsugningsluft
- 6 Advarselslys parkeringsbremse aktiveret
- 7 Kørselsretning fremad
- 8 Kørselsretning baglæns
- 9 Kontrollampe positionslys/nærlys (option)
- 10 Advarselslys "Brændstofreserve"
 - blinker ved reserve
 - lyser ved tom gasflaske

Inden ibrugtagning

Løsne/låse stopbremsen

- Løsn stopbremsen, hold derved bremsepedalen trykt.
- Lås stopbremsen, hold derved bremsepedalen trykt.

Flytning af fejmaskinen uden brug af eget drev

OBS

Denne fremgangsmåde er nødvendig, hvis maskinen skal skubbes ned fra pallen, hvis maskinen skal bugseres eller uden brug af eget drev trækkes op på et transportkøretøj.

BEMÆRK

Fejmaskinen må ikke flyttes uden brug af eget drev over længere strækninger og ikke hurtigere end 10 km/h.

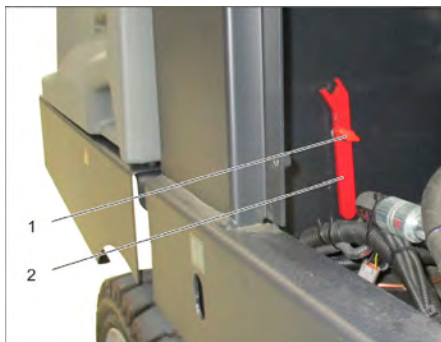

- 1 Skruer
 - 2 Nøgle
- Skru skruen ud.
 - Fjern nøglen.

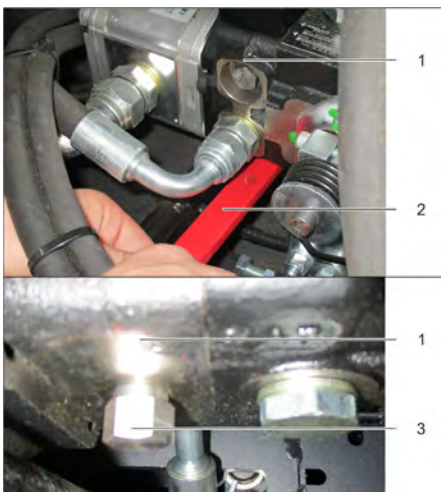

- 1 Hydraulikpumpe
- 2 Nøgle
- 3 Møtrik

- Løsn møtrikken med nøglen (åbn friløb), indtil maskinen kan skubbes.
- **VIGTIGT:** Spænd møtrikken igen efter skubningen (luk friløb = kørselsposition).

Ibrugtagning

Generelle henvisninger

- Før ibrugtagningen skal motorproducentens betjeningsvejledning læses og der skal især holdes øje med sikkerhedshenvisningerne.
- Stil fejmaskinen på et plant underlag.
- Træk tændingsnøglen ud.
- Aktiver stopbremsen.

Montere /udskifte gasflaske

⚠ Advarsel

Der må kun bruges udskiftningsflasker der har en godkendt byggemåde med 11 kg indhold.

⚠ Risiko

Fysisk Risiko!

- Læg mærke til de sikkerhedstekniske direktiver til gaskøretøjer.
- Frysninger og skumagtige gule aflejringer på flasken tyder på utætheder.
- Udskiftningen af flasken må kun gennemføres af sagkyndige personer.
- Drivgasflasker må ikke udskiftes i garager eller i rum der ligger under jorden.
- Ved udskiftningen må der ikke bruges åbent ild eller rygtes.
- Luk låseventilen ved udskiftning af flasken og sæt dækslet omgående på den tomme flaske.

Montering af gasflaske

BEMÆRK

Tag højde for gasflaskernes placering! Tilslutning hhv. ringåbningen skal pege nedad.



- 1 Gasflaske
 - 2 Sikringsstang
 - 3 Bøjlelås
- Løsn skrue på sikringsstangen og sving stangen væk.
 - Udskifte gasflasken.
 - Skru beskyttelsesdækslet på den tomme gasflaskes tilslutningsventil af.
 - Luk bøjlelåsen.

Tilslutning af gasflaske

BEMÆRK

Efter flaskens tilslutning skal flaskens tæthed kontrolleres ved hjælp af skumdannende midler.

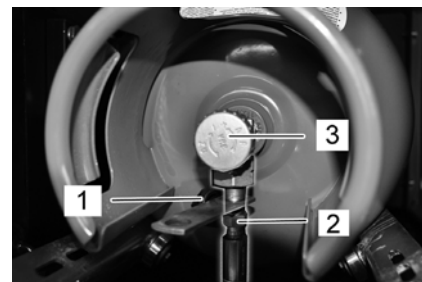

- 1 Beskyttelseshætte
 - 2 Gasslange med omløbermøtrik
 - 3 Gasudtagelsesventil
- Skru gasslangen på gasflaskens tilslutningsventil (nøglebredde 30 mm).
 - Luk sikringsstangen og sikr den med skruen.

Udskift tom gasflaske

Hvis alarmlyset "Brændstofreserve" under arbejdet viser at gasflasken er tom via permanent lys, skal der gås frem som følgende:

- Luk gasudtagelsesventilen ved at dreje den med uret.
 - Parker maskinen og lad den fortsætte at køre i tomgang indtil motoren frakobles.
- Bemærk:** På den måde sikres, at alle gasledninger er tom og der ikke kan forekomme islag som forhindrer genstart af motoren.
- Skru gasslangen ud (nøglebredde 30 mm).
 - Skru beskyttelsesdækslet på den tomme gasflaskes tilslutningsventil.

→ Åbn bøjlelåsen.

VARSEL

Tilslutningen er et venstre gevind.

⚠ Advarsel

Åbn gasudtagelsesventilen (3) først inden du starter maskinen (se kapitel "Starte maskinen").

Kontrol- og vedligeholdelsesarbejder

Dagligt inden driftsstart

- Kontroller motoroliestanden.
- Kontroller væskestanden i kølemiddeludligningsbeholderen.
- Kontroller fejvealsen og sidebørsten for slid og indviklede bånd.
- Kontroller hjulene for opviklede bånd.
- Kontroller skillecentrifugen og luftfilteret, rengør det ved behov.
- Kontroller alle betjeningselementers funktion.
- Kontroller maskinen med hensyn til skader.
- Rens støvfilteret med tast "Filterrensning".

Bemærk: Beskrivelse se kapitlet Pleje og vedligeholdelse.

Drift

Indstilling af førersædet

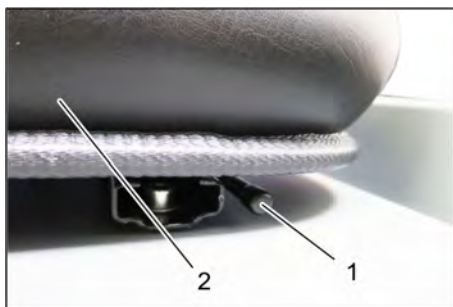

- 1 Arm til sædejustering
 - 2 Førersæde
- Træk armen til sædejustering ud.
 - Flyt sædet, slip armen og sæt den i indgreb.
 - Flyt sædet frem og tilbage for at kontrollere, at det er i indgreb.

Åbn gastilførslen

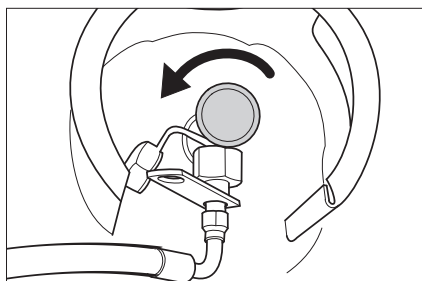

- Åbn gasudtagelsesventilen ved at dreje den imod uret.

Start maskinen

Bemærk: Maskinen er udstyret med en sikkerhedsafbryder i sædet. Maskinen slukker, når førersædet forlades.



- Tag plads på førersædet.
- Lås parkeringsbremsen (11).
- Skub justeringen til motoromdrejningstal (10) fremad.

Tænd motoren

- Til start af motoren skal bremsepedalen trykkes.
- Ved kolde udetemperaturer: Træk choker (13).
- Drej tændingsnøglen til højre og start maskinen.
- Slip tændingsnøglen, når maskinen er startet.
- Tryk chokeren ind når motoren kører.

Bemærk: Hold aldrig tændingsnøglen aktiveret i mere end 10 sekunder. Vent i mindst 10 sekunder, inden tændingsnøglen drejes igen.

Kørsel med maskinen



- 1 Bremsepedal
 - 2 Kørepedal "frem"
 - 3 Kørepedal "bak"
- Skub omstilleren til motorens omdrejningstal helt fremad (driftsomdrejningstal).
 - Trykke bremsepedalen og hold den ned.
 - Løsn stopbremsen.

Kør frem

- Træd langsomt på kørepedal "fremad".

Bak

△ FARE

Fysisk Risiko!

- Hvis du kører tilbage må der ikke opstå risiko for tredje personer, evt. bør du dirigeres ind.
- Træd langsomt på kørepedal "bak".

Køreegenskaber

- Kørselshastigheden kan reguleres trinløst med kørepedalene.
- Undgå rykvis aktivering af pedalen, da det kan beskadige hydraulikanlægget.
- Slæk lidt på kørepedalen ved hastighedsreduktion på stigninger.

Bremning

- Slip kørepedalen. Maskinen bremses automatisk og bliver stående.

Bemærk: Bremsseffekten kan understøttes ved at trykke bremsepedalen.

Kørsel over forhindringer

Kørsel over faste forhindringer op til 70 mm:

- Kør langsomt og forsigtigt fremad og over forhindringen.

Kørsel over faste forhindringer over 70 mm:

- Der må kun køres hen over sådanne forhindringer ved hjælp af en dertil egnet rampe.

Fejefunktion

BEMÆRK

Undgå at feje pakbånd, tråd eller lignende op, da det kan beskadige det mekaniske fejefsystem.

Bemærk: For at få et optimalt rengøringsresultat bør kørselshastigheden tilpasses forholdene

Bemærk: Støvfilteret bør renses jævnligt under drift.

Bemærk: Hvis der hyppigt arbejdes i områder med finstøv, skal filtret ofte renses.

Betjeningshåndtag



- 1 Betjeningshåndtag fejfevalse og sidekost
- 2 Betjeningshåndtag snavsbeholder
- 3 Betjeningshåndtag fejfevalse
- 4 Betjeningshåndtag beholderklap

Betjeningshåndtag fejfevalse og sidekost

- Betjeningshåndtag (1) fremad: Fejfevalse til, og sænk sidekost og til
- Betjeningshåndtag (1) bagud: Fejfevalse til.

Betjeningshåndtag snavsbeholder

- Betjeningshåndtag snavsbeholder (2) fremad: Snavsbeholder sænkes.
- Betjeningshåndtag snavsbeholder (2) tilbage: Snavsbeholder løftes.

Betjeningshåndtag fejfevalse

- Betjeningshåndtag fejfevalse (3) fremad: Fejfevalse løftes.
- Betjeningshåndtag fejfevalse (3) bagud: Fejfevalse sænkes.

Betjeningshåndtag beholderklap

- Betjeningshåndtag beholderklap (4) fremad: Beholderklappen på snavsbeholderen åbnes.
- Betjeningshåndtag beholderklap (4) tilbage: Beholderklappen på snavsbeholderen lukkes.

Fejning af tørre underlag



- Tænde blæseren.
- **Ved rengøring af plane flader:** Betjeningshåndtag fejfevalse og sidekost (1) bagud: Fejfevalse til. Betjeningshåndtag fejfevalse (3) bagud: Fejfevalse sænkes.
- Betjeningshåndtag beholderklap (4) fremad: Beholderklappen åbnes.
- **Ved rengøring af kanter:** Betjeningshåndtag fejfevalse og sidekost (1) fremad: Fejfevalse til, sidekost til og sænkes. Betjeningshåndtag fejfevalse (3) bagud: Fejfevalse sænkes.

Fejning af fugtige eller våde underlag

- Slukke blæseren.
- **Ved rengøring af plane flader:**
Betjeningshåndtag fejvealse og sidekost (1) bagud: Fejvealse til.
Betjeningshåndtag fejvealse (3) bagud: Fejvealse sænkes.
- Betjeningshåndtag beholderklap (4) fremad: Beholderklappen åbnes.
- **Ved rengøring af kanter:**
Betjeningshåndtag fejvealse og sidekost (1) fremad: Fejvealse til, sidekost til og sænkes
Betjeningshåndtag fejvealse (3) bagud: Fejvealse sænkes.

Tømning af smudsbeholderen

⚠ FARE

Fysisk Risiko!

- Under tømningen må der ikke opholde sig personer eller dyr i snavsbeholderens svingeområde.

Risiko for at vælte!

- Stil maskinen på et plant underlag under tømningen.

⚠ ADVARSEL

Risiko for kvæstelser!

- Ræk aldrig ind mellem tømningsmekanikkens stangsystem. Det er forbudt at opholde sig under den løftede beholder.

BEMÆRK

Fare for person- og materialeskader!

- Det er muligt, at der slynges materiale rundt fra den drejende fejvealse under tømningen. Hold rigelig afstand.



- Løft fejvealsen og sidekosten med betjeningshåndtaget. Betjeningshåndtag 1 til midten og betjeningshåndtag 3 fremad.
- Luk beholderklappen, træk hertil håndtaget (4) tilbage.
- Løft snavsbeholderen, træk hertil håndtaget (2) tilbage.
- Kør langsomt til samlingsbeholderen.
- Aktiver stopbremsen.
- Åbn beholderklappen, tryk hertil håndtaget (4) frem og tøm snavsbeholderen.
- Luk beholderklappen, træk hertil håndtaget (4) tilbage til den er vipet i slutstilling.

- Løsn stopbremsen.
- Kør langsomt bort fra samlingsbeholderen.
- Sænk snavsbeholderen til slutstilling, tryk hertil betjeningshåndtaget (2) frem.

Sluk for maskinen

- Løft fejvealsen og sidekosten med betjeningshåndtaget. Betjeningshåndtag 1 til midten og betjeningshåndtag 3 fremad.
- Luk beholderklappen, træk hertil håndtaget (4) tilbage.
- Træk omstilleren til motorens omdrejningstal helt tilbage.
- Trykke bremsepedalen og hold den ned.
- Aktiver stopbremsen.
- Drej tændingsnøglen om på "0" og træk nøglen ud.

Transport

⚠ FARE

Transportskader!

- Tag højde for maskinens tomvægt (transportvægt), når den transporteres på trailer eller køretøjer.
- Ved transport i biler skal renseren fastspændes i.h.t. gældende love.
- Drej tændingsnøglen om på "0" og træk nøglen ud.
- Luk gasudtagelsesventilen ved at dreje den med uret.
- Aktiver stopbremsen.
- Ved punkterne til at surre fast (4x) skal maskinen sikres med spændingsseler, reb eller kæder.
- Sørg for at sikre maskinen med kiler ved kanterne.

Opbevaring/pause

⚠ FARE

Fare for person- og materialeskader! Hold øje med maskinens vægt ved opbevaring.

- Stil fejmaskinen på en plan flade i tør og frostfri omgivelse. Beskyt mod støv vha. en presenning.
- Løft fejvealsen og sidekosten for at forhindre skader på børsterne.
- Luk beholderklappen.
- Drej tændingsnøglen om på "0" og træk nøglen ud.
- Luk gasudtagelsesventilen ved at dreje den med uret.
Skrue gasslangen ud med omløbermøtrikken (nøglebredde 30 mm).
Luk gasflasken med beskyttelsesdækslet og opbevar den stående i et velegnet rum (se hertil kapitel "Sikkerhedshenvisninger").
- Aktiver stopbremsen.
- Fejemaskinen sikres mod at rulle væk.
Hvis fejmaskinen ikke skal bruges i en længere periode, skal nedenstående punkter overholdes:
 - Skift motorolie.
 - Afled sprøjtevandet ved forventning af frost og kontroller om der er tilstrækkeligt frostbeskyttelsesmiddel i kølevandet.
 - Rengør fejmaskinen indvendigt og udvendigt.
 - Afbryd batteriet.
 - Lad batteriet op ca. hver 2. måned.

Pleje og vedligeholdelse

Generelle henvisninger

BEMÆRK

Risiko for beskadigelse!

- Støvfilteret må ikke vaskes.
- Istandsættelser må kun gennemføres af den godkendte kundeservice eller fagkyndige personer, som er fortroligt med alle gældende sikkerhedsbestemmelser.
- Ved arbejder på el-anlægget skal batteriet udkobles.
- Stedforandrede maskiner der bruges til erhverv skal kontrolleres med hensyn til sikkerhed ifølge VDE 0701.
- Stil fejmaskinen på et plant underlag.
- Drej tændingsnøglen om på "0" og træk nøglen ud.
- Aktiver stopbremsen.
- Luk gastilførslen.

Rensning

FORSIGTIG

Risiko for beskadigelse!

- Maskinen må ikke rengøres med en vandslange eller højtryksvandstråle (risiko for kortslutning eller andre skader).

Indvendig rengøring af maskinen

⚠ FARE

Fysisk Risiko!

- Bær støvmaske og beskyttelsesbriller.
- Tør maskinen af med en klud.
- Blæs maskinen ren med trykluft.

Rengøring af maskinens udvendige side

- Rengør maskinen udvendigt med en fugtig klud vædet i mild vaskelud.

Bemærk: Brug ingen aggressive rengøringsmidler.

Vedligeholdelsesintervaller

Bemærk: Driftstimetælleren angiver tidspunkterne for vedligeholdelsesintervallerne.

Vedligeholdelse udført af kunden

Bemærk: Alle service- og vedligeholdelsesarbejder, der skal udføres af kunden, skal udføres af uddannet fagpersonale. Kontakt Kärcher-forhandleren, såfremt der er behov herfor.

Daglig vedligeholdelse:

- Kontroller motoroliestanden.
- Kontroller væskestanden i kølemiddeludligningsbeholderen.
- Kontroller fejvealsen og sidebørsten for slid og indviklede bånd.
- Kontroller skillecentrifugen og luftfilteret, rengør det ved behov.
- Kontroller alle betjeningselementers funktion.
- Kontroller maskinen med hensyn til skader.

Ugentlig vedligeholdelse:

- Kontroller gasledninger, tilslutninger og forbindelser
- Rense vandkøleren.
- Rens hydraulikoliekøleren.
- Kontroller hydraulikanlægget.
- Kontroller hydraulikoliens påfyldningsstand

- Kontroller bremsevæskens status.
- Kontroller tætningslisterne for slid, udskift dem ved behov.
- Kontroller og smør beholderklappen.

Vedligeholdelse efter slitage:

- Skift tætningslisterne ud.
- Juster hhv. udskift tætningerne på siden.
- Skift fejevalsen ud.
- Skift sidebørsterne ud.

Bemærk: Beskrivelse, se kapitlet Vedligeholdelsesarbejder.

Vedligeholdelse udført af kundeservice

Bemærk: For at opretholde muligheden for at stille krav til garantien skal alle service- og vedligeholdelsesarbejder i garantiperioden udføres af en autoriseret Kärcher-kundeservice iht. serviceheftet.

Service efter 50 driftstimer:

- Lad kundeservice gennemføre første vedligeholdelse iht. tjeklisten.

Vedligeholdelse efter 250/500/1000/1500/2000 driftstimer:

- Lad kundeservice gennemføre vedligeholdelsen iht. tjeklisten.

Vedligeholdelsesarbejder

Klargøring:

- Stil fejmaskinen på et plant underlag.
- Drej tændingsnøglen om på "0" og træk nøglen ud.
- Aktiver stopbremsen.
- Luk gastilførslen.

Generelle sikkerhedsanvisninger

⚠ FARE

Fysisk Risiko!

- Ved løftet snavsbeholder skal sikringsstangen altid sættes ind.
- Sikringen må kun foretages udenfor fareområdet.



- 1 Holder sikringsstang
 - 2 Sikringsstang
- Klap sikringsstangen til højdtømningen opad og sæt den ind i holderen (sikret).



Der må ikke flyde væsker som motorolie, hydraulikolie, bremsevæske, diesel eller kølemiddel ned i jorden. Beskyt miljøet og sørg for en miljørigtig bortskaffelse af affaldsolie.

Sikkerhedsanvisninger vedrørende batterierne

Overhold altid nedenstående advarsels- henvisninger ved håndtering af batterier:

	Følg anvisningerne på batterierne, i brugsanvisningen og i køretøjets driftsvejledning!
	Brug øjenværn!
	Hold børn væk fra syre og batterier!
	Eksplodingsrisiko!
	Gnister, åben ild og rygning forbudt!
	Ætsningsfare!
	Førstehjælp!
	Advarselsnotat!
	Bortskaffelse!
	Smid ikke batterier i affaldstønden!

⚠ FARE

Eksplodingsrisiko!

- Brug kun batterier med polafdækning. Udskift polafdækningen i tilfælde af tab.

⚠ FARE

Eksplodingsrisiko!

- Værktøj eller lignende må ikke lægges på batteriet. Risiko for kortslutning og eksplosion.

⚠ FARE

Fysisk Risiko!

- Sår må aldrig komme i berøring med bly. Vask altid hænder efter arbejde med batterierne.

⚠ FARE

Brand- og eksplosionsfare!

- Rygning og åben ild er forbudt.
- Batterier må kun oplades i rum som er godt ventileret fordi der opstår eksplosionsfarlige gas under opladningen.

⚠ FARE

Ætsningsfare!

- Syresprøjt i øjne eller på huden skal skyldes med meget klar vand.
- Søg derefter omgående en læge.
- Tilsmudset tøj vaskes med vand.

Montering og tilslutning af batteriet

Maskinen er seriemæssigt udstyret med et servicefri batteri.



- 1 Pluspol
- 2 Polafdækning
- 3 Minuspol

- Sæt batteriet i batteriholderen.
- Skru holderne fast i bunden af batteriet.
- Slut polklemmen (rød ledning) til pluspol (+).
- Slut polklemmen til minuspol (-).
- Anbring polafdækningerne.
- Kontroller, at batteripolerne og polklemmerne er tilstrækkelig beskyttet med polbeskyttelsesfedt.

Kontroller og korriger batteriets væskestand (kun ved batteri med ringe vedligeholdelsesbehov).

FORSIGTIG

Risiko for beskadigelse!

- Ved syrefyldte batterier skal væskestanden kontrolleres jævnlige.
- Skru dækslet af alle celler.
- Træk en prøve ud af hver celle med syreafprøveren.
- Syren af et fuldstændig opladet batteri har ved 20 °C en speciel vægt på 1,28 kg/l.
- Syren på et delvis opladet batteri har en speciel vægt imellem 1,00 og 1,28 kg/l.
- Syrens vægt skal være den samme i alle celler.
- Før prøven tilbage i cellen.
- Hvis væskestanden er for lav, skal cellerne fyldes op til mærket med destilleret vand.
- Oplad batteriet.
- Skru dækslerne på cellerne igen.

Opladning af batteriet

⚠ FARE

Fysisk Risiko!

- Overhold sikkerhedsbestemmelserne ved omgang med batteriet. Overhold opladerproducentens brugsvejledning.

⚠ FARE

Risiko for beskadigelse!

- Oplad batteriet kun med en velegnet oplader.

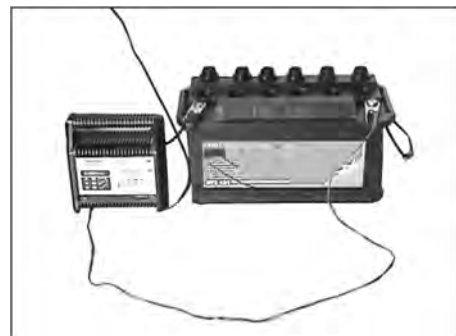

- Skru dækslet af alle celler.
(kun ved servicefrit batter)
- Slut ladeaggregatets pluspol-ledning til batteriets pluspoltilslutning.
- Slut ladeaggregatets minuspol-ledning til batteriets minuspol-tilslutning.
- Sæt netstikket i og tænd for ladeaggregatet.
- Oplad batteriet med mindst mulig lade-strøm.
- Hvis batteriet er opladet, skal opladeren først adskilles fra strømforsyningen og så fra batteriet.
- Skru dækslerne på cellerne igen.
(kun ved servicefrit batter)

Afmontere batteriet

- Afbryd polklemmen fra minuspol (-).
- Afbryd polklemmen fra minuspol (+).
- Løsn holderne i bunden af batteriet.
- Fjern batteriet fra batteriholderen.
- Gamle batterier skal bortskaffes ifølge de gældende bestemmelser.

Kontroller bremsevæskeneiveauet og påfyld bremsevæske.

△ FARE

Fysisk Risiko!

- Ved løftet snavsbeholder skal sikringsstangen altid sættes ind.
- Sikringen må kun foretages udenfor fareområdet.

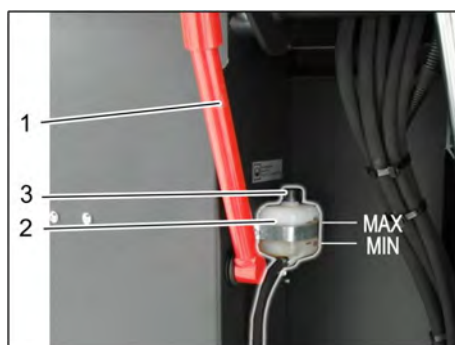

- 1 Holder sikringsstang
 - 2 Bremsevæskebeholder
 - 3 Låg
- Kør snavsbeholderen op og fastgør med sikringsstangen, se hertil i kapitel "Tøm snavsbeholderen".
 - Kontroller, om der er nok bremsevæske i bremsevæskebeholderen.
- OBS**
Væskestanden skal ligge mellem min. og maks.
- Påfyld DOT-bremsevæske, som aktuelt kan købes i handlen.

Kontrol af motoroliestanden og påfyldning af olie

△ FARE

Forbrændingsfare!

- Lad motoren køle af.
- Kontroller først motoroliestanden tidligst 5 minutter efter, at der er slukket for motoren.



- 1 Oliepåfyldningsdæksel (motor)
 - 2 Oliemålepind
- Træk oliestangen ud.
 - Tør oliestangen af og skub den i igen.
 - Træk oliestangen ud.
 - Aflæs oliens påfyldningsstand.
 - Sæt oliemåleren ind igen.

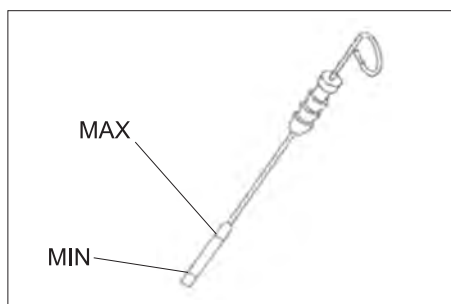

- Oliestanden skal ligge mellem "MIN" og "MAX" mærket.
 - Ligger oliestanden under "MIN" mærket, påfyld olie.
 - Påfyld ikke over "MAX" mærket.
- Skru påfyldningsdækslet af.
 - Påfyld motorolie.
- Olietype, se kapitlet Tekniske data.
- Luk påfyldningsdækslet.
 - Vent i mindst 5 minutter.
 - Kontroller motoroliestanden.

Udskift motorolie og motorfilter

FORSIGTIG

Skoldningsfare på grund af varmt motorolie!

- Lad motoren køle af.
- En opsamlingsbeholder til mindst ca. 6 liter motorolie skal stå til disposition.
- Lad motoren køle af.



- 1 Olieaftapningsskrue
 - 2 Motoroliefilter
- Skru olieaftapningsskruen ud.
 - Skru påfyldningsdækslet af.
 - Aftap olien.
 - Skru oliefilteret af.
 - Rens holderen og tætningsfladerne.
 - Smør olie på tætningerne af det nye oliefilter inden det sættes i.

- Sæt det nye oliefilter i og træk det fast med hånden.
- Skru aftapningsskruen til oliet inklusive en ny tætning ind.
Tilspændingsmoment: 25 Nm
- Påfyld motorolie.
Olietype og påfyldningsmængde, se kapitlet Tekniske data.
- Luk påfyldningsdækslet.
- Lad motoren køre for ca. 10 minutter.
- Kontroller motoroliestanden.

Kontroller oliestanden til hydraulikolien og påfyld hydraulikolie

VARSEL

Smudsbeholderen må ikke være løftet.

- Åbn skærmen og sikr den med skærmstøtten.



- 1 Olieskueglas hydraulikolie
 - 2 Hydrauliktank
 - 3 Dæksel, oliepåfyldningsåbning
 - 4 Skærmstøtte
- Kontroller påfyldningsstanden af hydraulikolien på skueglasset.
 - Oliestanden skal ligge mellem "MIN" og "MAX" mærket.
 - Ligger oliestanden under "MIN" mærket, påfyld olie.
 - Skru dækslet til oliepåfyldningsåbningen af.
 - Rens påfyldningsområdet.
 - Fyld hydraulikolie på.
Olietype, se kapitlet Tekniske data.
 - Skru dækslet til oliepåfyldningsåbningen på.

Kontroller hydraulikanlægget

VARSEL

Hydraulikanlægget må kun vedligeholdes af Kärcher-kundeservice.

- Aktiver stopbremsen.
- Tænd motoren
- Kontroller alle hydraulikslanger og tætninger for tæthed.

Kontrol af kølemiddelniveau

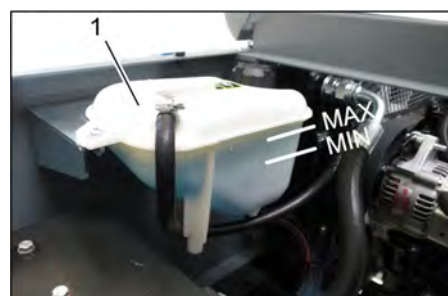

- 1 Kølemiddel-udligningsbeholder
- Kontroller påfyldningsniveauet ved kold motor.
 - Kontroller væskestanden i kølemiddel-udligningsbeholderen.
Den rigtige væskestand skal ligge mellem MIN og MAX.

Kontroller og rengør vand-/hydraulikoliekøleren.

△ FARE

Fare for forbrændinger og skoldning!

- Lad vandkøleren køle af i mindst 20 minutter.
- Kontroller kølevandsniveauet fra vandkøleren på kølemiddel-udligningsbeholderen.
Se kapitel "Kontroller kølevandsniveauet".
- Rens kølerlamellerne.
Fjern tilsmudsninger med en blød børste, trykluft eller lavt vandtryk.
- Kontroller alle kølerslanger og tætninger for tæthed.
- Rens ventilatoren.

Kontrol af fejvealsen

- Tænd motoren
- Løft snavsbeholderen til slutpositionen.
- Sluk for motoren.
- Aktiver stopbremsen.
- Sæt sikringsstangen ind til højdtømning.
- Fjern bånd og snore fra fejvealsen.
- Fjern sikringsstangen.
- Tænd motoren
- Sænk snavsbeholderen til slutpositionen.
- Sluk for motoren.

Udskiftning af fejvealsen



- 1 Nøgle
 - 2 Sideskærme
- Smudsbeholderen køres op og støttes med sikringsstangen.
 - Åbn sideskærmen med nøglen.



- 1 Holdebøjle
 - 2 Vingemøtrik
 - 3 Tætning i siden
- Skru vingemøtrikken af.
 - Tag holdebøjlen af.
 - Klap tætningen i siden udad.
 - Skru fejvealseholderens fastspændingsskrue ud og sving holderen udad.
 - Tag fejvealsen ud.

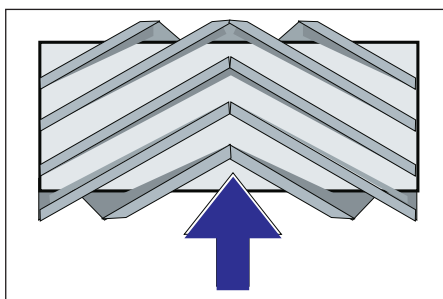

Fejvealsens monteringsposition i kørselsretningen (visning oppefra)

Bemærk: Ved monteringen af den nye fejvealse er det vigtigt at overholde børste-sættets korrekte monteringsposition.

- Monter ny fejvealse. Fejvealsens noter skal sættes på kammene af den overfor liggende vinge.

Bemærk: Efter indbygningen af den nye fejvealse skal fejvealsen indstilles på ny.

Kontrol og indstilling af fejvealsens fejebane

Bemærk: Af fabrik er fejvealsen indstillet til 80 mm. Ved slitage af fejvealsen kan den efterjusteres trinløst.



- Kontroller dæktrykket.
- Slukke sugeblæseren.
- Kør fejmaskinen hen på et jævnt og glat underlag, der er synligt dækket med støv eller kridt.
- Betjeningshåndtag fejvealse og sidekost (1) bagud: Fejvealse til. Betjeningshåndtag fejvealse (3) bagud: Fejvealse sænkes.
- Lad fejvealsen køre i ca. 10 sekunder.
- Betjeningshåndtag fejvealse og sidekost (1) til midten: Betjeningshåndtag fejvealse (3) fremad: Fejvealse løftes.
- Bak maskinen væk.
- Kontroller fejvealseområdet.

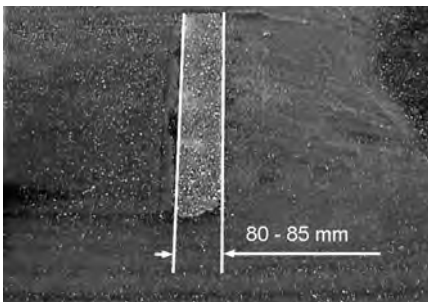

Fejvealsens form skal være en jævn rektangel med en bredde på 80-85 mm.

- Løsn og indstil stopskruen til slitagejusteringen (12).
Skub fremad: smallere fejvealse.
Skub bagud: bredere fejvealse.
- Spænd stopskruen igen.

- Kontrol fejvealsens fejvealse igen som allerede beskrevet.

Kontroller og indstil fejvealsens fejebane

- Løft sidekosterne.
- Kør fejmaskinen hen på et jævnt og glat underlag, der er synligt dækket med støv eller kridt.
- Sænk sidekosten med betjeningshåndtaget, og lad den køre i ca. 10 sekunder.
- Løft sidekosterne.
- Bak maskinen væk.
- Kontroller fejvealseområdet.

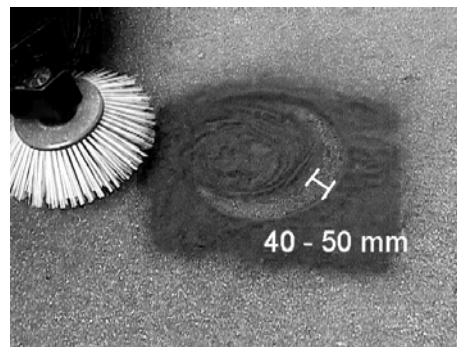

Fejvealsens bredde bør være imellem 40-50 cm.

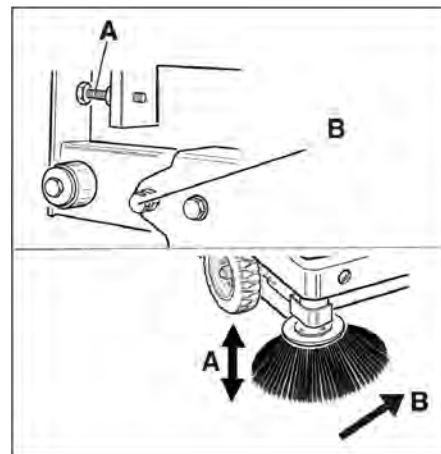

- Korrigér fejvealsepositionen med to indstillingsskruer.
- Kontroller fejvealseområdet.

Justere tætningerne i siden

△ FARE

Fysisk Risiko!

- Ved løftet snavsbeholder skal sikringsstangen altid sættes ind.
- Sikringen må kun foretages udenfor fareområdet.
- Smudsbeholderen køres op og sikres med sikringsstangen.
- Klap sikringsstangen til højdtømningen opad og sæt den ind i holderen (sikret).



- 1 Holder sikringsstang
 - 2 Sikringsstang
- Åbn sideskærmen som beskrevet i kapitel "Udskifte fejvejsen".
 - Løsn 6 vingemøtrikker på holdepladen i siden.
 - Løsn 3 møtrikker (SW 13) på holdepladen i foran.
 - Tryk tætningen i siden så langt ned (langhul) indtil den har en afstand på 1 - 3 mm til jorden.
 - Skru holdepladerne fast.
 - Gentag proceduren på den anden side af maskinen.

Manuel rensning af støvfilteret



- Tænde den manuelle filterrensning.

Kontroller / udskift støvfilteret

⚠ ADVARSEL

Fysisk Risiko!

- Bær støvbeskyttelsesmaske ved alle arbejder på filteranlægget. Overhold sikkerhedsbestemmelserne vedrørende håndtering af fintstøv.
- Rens støvfilteret med tast "Filterrensning".
- Tøm smudsbeholderen.



- 1 Låseanordning maskinens hætte
 - 2 Skærm
 - 3 Filterdæksel
- Åbn låsemekanismen ved at skru vinge-møtrikken ud.
 - Vip skærmen frem.

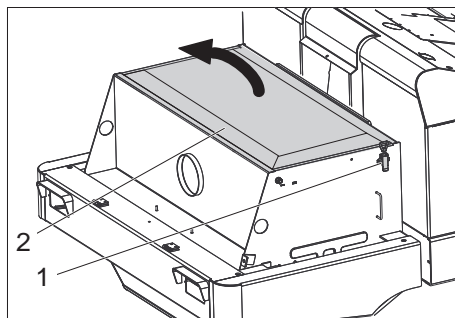

- 1 Lås, filterafdækning (2x)
 - 2 Filterdæksel
- Åbn låset.
 - Åbn filterafdækningen.



- 1 Tværdragere
 - 2 Støvfilter
- Kontroller støvfiltret, rens og udskift efter behov.
- OBS**
Udskiftningen af støvfiltret må kun foretages af Kärcher kundeservice.
- Sæt filterdækslet på og lås det fast.

Kontrollere og justere kilerebben

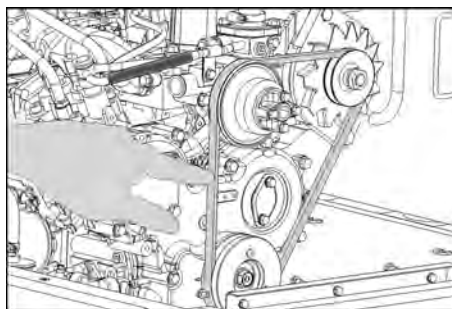

Kilerebben skal give ca. 7-9 mm efter ved et tryk på 10 kg.

- Kileremmens spænding skal indstilles fra en autoriseret kundeservice.

Kontrol og udskiftning af luftfilteret

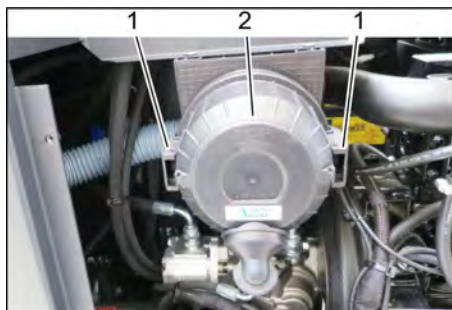

- 1 Lås
 - 2 Luftfilterhus
- Fjern sidebeklædningen.
 - Tag luftfilterets kasse af.
 - Udskift luftfilterindsatsen.
- Bemærk:** monteringsposition med udblæsningsåbning nedad (se figuren).

Rens skillecentrifugen

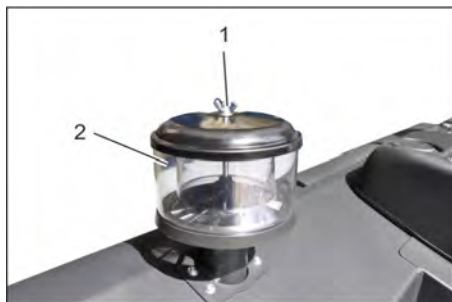

- 1 Vingemøtrik
 - 2 Skillecentrifuge
- Skru vingemøtrikken på skillecentrifugen af.
 - Rens skillecentrifugen.

Udskiftning af sikringer



- 1 Fingermøtrik
 - 2 Låg sikringskasse
- Skru fingermøtrikken ud.
 - Åbn låget på sikringskassen.
 - Kontroller sikringerne.
 - Udskift defekte sikringer.
- Bemærk:** Brug kun sikringer med samme værdi.

Bemærk: Sikringen FU 01 er placeret i motorrummet.



- 1 Sikring FU 1 (hovedsikring)

Sikring	Beskrivelse	Strømstyrke (A)
FU 01*	Hovedsikring	60 A
FU 02	Signalhorn Sugeturbiner	20 A
FU 03	Multifunktionsdisplay	3 A
FU 04	Rundomkring-advar-selslys	5 A
FU 05	Motor-kontrolenhed	10 A
FU 06	Beskyttelsestag (opti-on) Visker	10 A
FU 07	LPG-påfyldningsviser	5 A
FU 08	Starter	10 A
FU 09	Belysning venstre	7,5 A
FU 10	Belysning højre	7,5 A
FU 11	Arbejdsbelysning	10 A
FU 12	Vibratorsystem	25 A
FU 13	LPG-ventil Baksignal	7,5 A

* Disse sikringer må kun skrives af kundeservicepersonale, da en kontrol af fejl på maskinen er nødvendig.

Hjælp ved fejl

Fejl	Afhjælpning
Maskinen kan ikke startes	Sæt dig på sæden, sædeafbryderen aktiveres.
	Til start af motoren skal bremsepedalen trykkes.
	Oplade eller udskifte batteriet
	Gasflaske tom - udskift gasflasken
	Gasudtagelsesventilen lukket - åbn gasudtagelsesventilen ved at dreje den imod uret.
	Islag på gasventilen - bemærk beskrivelsen til udskiftning af gasflasker.
	Kontakt Kärcher-kunderservice.
Motoren arbejder uregelmæssigt	Rens luftfilteret eller skift filterpatronen ud
	Kontrollere brændstof-ledningssystemet og tilslutningerne og service efter behov
	Kontroller gasflaskens monteringsposition: Tilslutningen hhv. ringåbningen skal pege nedad.
	Kontakt Kärcher-kunderservice.
Motor overophedet	Påfylde kølemiddel
	Skulle køleren grundigt
	Spænde kilerebben
	Kontakt Kärcher-kunderservice.
Motoren er i gang, men maskinen kører kun langsomt	Løsn stopbremsen.
	Luk friløb (kørselsposition)
	Sæt gashåndtaget helt frem (høj omdrejningstal).
	Kontroller for opviklede bånd og snører.
	Kontakt Kärcher-kunderservice.
Piftende lyse i hydraulikken	Fyld hydraulikolie på
	Kontakt Kärcher-kunderservice.
Børsterne drejer sig kun langsomt eller slet ikke	Sæt gashåndtaget helt frem (høj omdrejningstal).
	Kontroller for opviklede bånd og snører.
	Kontakt Kärcher-kunderservice.
Ringe eller ingen sugekraft i børsteområdet	Kontroller, rens eller udskift støvfilteret.
	Kontakt Kärcher-kunderservice.
Maskinen støver	Justere tætningerne i siden
	Tænd blæseren
	Kontroller, rens eller udskift støvfilteret.
	Udskiftning af filtørtætningerne
	Beholderklappen på snavsbeholderen åbnes.
	Kontakt Kärcher-kunderservice.
Fejeenheden mangler at opsamle snavs	Tøm smudsbeholderen.
	Kontroller, rens eller udskift støvfilteret.
	Udskiftning af fejevalsen
	Justere fejebanen
	Udskifte snavsbeholderens tætningsstribe
	Fjerne fejevalsens blokering
	Beholderklappen på snavsbeholderen åbnes.
	Kontakt Kärcher-kunderservice.
Snavsbeholderen kan ikke sænkes eller løftes	Sæt gashåndtaget helt frem (høj omdrejningstal).
	Fjern sikringsstøtten fra snavsbeholderen.
	Kontakt Kärcher-kunderservice.
Beholderklappen på snavsbeholderen åbnes ikke.	Kontakt Kärcher-kunderservice.
Fejl med dele som bevæges hydraulisk	Kontakt Kärcher-kunderservice.

Tekniske data

		KM 120/250 R LPG Classic
Maskindata		
Kørselshastighed, fremad	km/h	9
Kørselshastighed, tilbage	km/h	4
Stigningsevne maks.	%	18
Fejedydelse i areal uden sidebørster	m ² /h	8100
Fladekapacitet med sidekost	m ² /h	10800
Arbejdsbredde uden sidebørster	mm	900
Arbejdsbredde med sidekost	mm	1200
Beskyttelsesklasse, dryptæt	--	IPX 3
Driftstid ved fyldt gasflaske	h	4
Motor		
Type	--	Kubota WG 972 GL-E3
Type	--	LPG gasmotor med 3 cylindre med 3-vejs-katalysator
Kølingsmåde	--	Vandkøling
Omdrejningsretning	--	imod uret
Boring	mm	68
Løftehøjde	mm	68
Kubikindhold	cm ³	740
Oliemængde	l	3,25
Drifts-omdrejningstal	1/min	2500
Max. omdrejningstal	1/min	2500
Omdrejningstal tomgang	1/min	1300
Effekt maks.	kW/PS	12,7 / 17,0
Maks. drejningsmoment ved 2400 1/min	Nm	60
Oliefilter	--	Filterpatron
Luffilter til sugning	--	Indre filterpatron, ydre filterpatron
Brændstoftype	Flydende gas (drivgas): Butan, propan eller butan/propan-blandinger	
Tankindhold	11 kg hhv. 20 liter (udskiftningsflaske)	
EI-anlæg		
Batteri	V, Ah	12, 52
Generator, omdrejningsstrøm	V, Watt	12, 150
Starter	--	EI-starter
Hydraulisk anlæg		
Oliemængde i hele hydraulikanlægget	l	26,5
Oliemængde i hydrauliktanken	l	21,2
Olietyper		
Motor (over 25 °C)	--	SAE 30, SAE 10W-30, SAE 15W-40
Motor (0 til 25 °C)	--	SAE 20, SAE 10W-30, SAE 10W-40
Motor (under 0 °C)	--	SAE 10W, SAE 10W-30, SAE 10W-40
Hydraulik	--	HV 46
Smudsbeholder		
Maks. aflæsningshøjde	mm	1400
Smudsbeholderens volumen	l	250
Fejevalse		
Fejvalsens diameter	mm	300
Fejvalsens bredde	mm	900
Omdrejningstal	1/min	350
Fejebane	mm	80
Sidekost		
Sidebørstens diameter	mm	600
Omdrejningstal (trinløs)	1/min	0 - 60

		KM 120/250 R LPG Classic
Gummidæk		
Størrelse foran	--	15-4.5x8
Størrelse bagved	--	15-4.5x8
Bremse		
Forhjul	--	mekanisk
Baghjul	--	hydrostatisk
Filter- og sugesystem		
Type	--	Posefilter
Omdrejningstal	1/min	2800
Filterflade finstøvfiler	m ²	6,0
Nominelt vakuum sugesystem	mbar	15,5
Nominel volumenstrøm for sugesystemet	m ³ /h	800
Vibratorsystem	--	El-motor
Omgivende betingelser		
Temperatur	°C	-5 til +40
Luftfugtighed, ikke-kondenserende	%	0 - 90
Oplyste værdier ifølge EN 60335-2-72		
Støjemission		
Lydtryksniveau L _{pA}	dB(A)	83
Usikkerhed K _{pA}	dB(A)	3
Lydeffektniveau L _{WA} + usikkerhed K _{WA}	dB(A)	104
Maskinvibrationer		
Hånd-arm vibrationsværdi	m/s ²	<2,5
Sæde	m/s ²	0,8
Usikkerhed K	m/s ²	0,1
Mål og vægt		
Længde x bredde x højde	mm	2082x1250x1450
Venderadius højre	mm	1350
Venderadius venstre	mm	1350
Egenvægt	kg	851
Tilladt totalvægt	kg	1300
Godkendt akselbelastning foran	kg	787
Godkendt akselbelastning bagved	kg	513
Forbehold for tekniske ændringer!		

EU-overensstemmelses- erklæring

Hermed erklærer vi, at den nedenfor nævnte maskine i design og konstruktion og i den af os i handlen bragte udgave overholder de gældende grundlæggende sikkerheds- og sundhedskrav i EU-direktiverne. Ved ændringer af maskinen, der foretages uden forudgående aftale med os, mister denne erklæring sin gyldighed.

Produkt: Fejesugningsmaskine siddeapparat
Type: KM 120/250 R LPG Classic
 1.186-001.0

Gældende EU-direktiver
 2006/42/EF (+2009/127/EF)
 2014/30/EU
 2000/14/EF

Anvendte harmoniserede standarder
 EN 60335-1
 EN 60335-2-72
 EN 55012: 2007 + A1: 2009
 EN 61000-6-2: 2005
 EN 62233: 2008

Anvendte overensstemmelsesvurderingsprocedurer

2000/14/EF: Bilag V
Lydeffektniveau dB(A)
 Målt: 102
 Garanteret: 104

Underskriverne handler på bestyrelsens vegne og med dennes fuldmagt.

 H. Jenner

Chairman of the Board of Management

 S. Reiser

Director Regulatory Affairs & Certification

Dokumentationsbefuldægtiget:
 S. Reiser

Alfred Kärcher SE & Co. KG
 Alfred-Kärcher-Straße 28-40
 71364 Winnenden (Germany)
 Tel.: +49 7195 14-0
 Fax: +49 7195 14-2212

Winnenden, 2018/09/01

Generelle merknader	NO	1
Miljøvern	NO	1
Garanti	NO	1
Tilbehør og reservedeler	NO	1
Symboler i bruksanvisningen	NO	1
Symboler på maskinen	NO	1
Forskriftsmessig bruk	NO	2
Forutsebar feilbruk	NO	2
Egnede overflater	NO	2
Sikkerhetsanvisninger	NO	2
Sikkerhetsanvisninger for betjening	NO	2
Sikkerhetsanvisninger for kjøring	NO	2
Følg sikkerhetstekniske retningslinjer for gassdrevne kjøretøy	NO	2
Apparat med forbrenningsmotor	NO	3
Maskiner med hevefunksjon for avfallstømming	NO	3
Maskin med beskyttelsestak	NO	3
Sikkerhetsanvisninger for transport av apparatet	NO	3
Sikkerhetsanvisninger for pleie og vedlikehold	NO	4
Funksjon	NO	4
Anvisning for avlossing	NO	4
Betjenings- og funksjonselementer	NO	5
Illustrasjon feiemaskin	NO	5
Betjeningspanel	NO	5
Pedaler	NO	5
Kontrollamper og display	NO	6
Før den tas i bruk	NO	6
Låse/løse parkeringsbrems	NO	6
Trille feiemaskinen for hånd	NO	6
Ta i bruk	NO	6
Generelle merknader	NO	6
Montere/skifte gassflaske	NO	6
Vedlikeholdsarbeider	NO	6
Drift	NO	7
Stille inn førerasetet	NO	7
Åpne gasstilførsel	NO	7
Starte maskinen	NO	7
Kjøring av maskinen	NO	7
Feiedrift	NO	7
Tømme feieavfallsbeholderen	NO	8
Slå maskinen av	NO	8
Transport	NO	8
Lagring/driftsstans	NO	8
Pleie og vedlikehold	NO	8
Generelle merknader	NO	8
Rengjøring	NO	8
Vedlikeholdsintervaller	NO	8
Vedlikeholdsarbeider	NO	9
Feilretting	NO	14
Tekniske data	NO	15
EU-samsvarserklæring	NO	16

 Før første gangs bruk av apparatet, les denne originale bruksanvisningen, følg den og oppbevar den for senere bruk eller for overlevering til neste eier.

Generelle merknader

Ta kontakt med forhandleren hvis du konstaterer transportskader etter utpakking.

- Advarsel- og henvisningsskilt som er anbrakt på apparatet, gir viktig informasjon for sikker drift.
- I tillegg til anvisningene i bruksveiledningen må det tas hensyn til lokale, generelle forskrifter vedrørende sikkerhet og forebygging av ulykker.

Miljøvern

	Materialet i emballasjen kan resirkuleres. Ikke kast emballasjen i husholdningsavfallet, men lever den inn til resirkulering.
	Gamle apparater inneholder verdifulle materialer som kan gjenbrukes og som bør sendes til gjenbruk. Gamle maskiner skal derfor avhendes i egnede innsamlingsystemer.
Væsker som motorolje, hydraulikkolje, bremsevæske, diesel eller kjølevæske skal ikke komme ned i bakken. Vennligst beskytt miljøet og avhend slike væsker på en miljøvennlig måte.	

Anvisninger om innhold (REACH)
Aktuell informasjon om stoffene i innholdet finner du under:
www.kaercher.com/REACH

Garanti

Vår ansvarlige salgsorganisasjon for det enkelte land har utgitt garantibetingelsene som gjelder i det aktuelle landet. Eventuelle feil på maskinen blir reparert gratis i garantitiden dersom disse kan føres tilbake til material- eller produksjonsfeil. Ved behov for garanti-reparasjoner, vennligst henvend deg med kjøpskvitteringen til din forhandler eller nærmeste autoriserte kundeservice.

Tilbehør og reservedeler

FARE
For å unngå farer, skal reparasjon og skifte av reservedeler på maskinen kun utføres av autorisert kundeservice.

- Det er kun tillatt å anvende tilbehør og reservedeler som er godkjent av produsenten. Originalt tilbehør og originale reservedeler garanterer for sikker og problemfri drift av apparatet.
- Mer informasjon om reservedeler finner du under www.kaercher.com i området Service.

Symboler i bruksanvisningen

FARE
Advarer mot en umiddelbar truende fare som kan føre til store personskader eller til død.

ADVASEL
Advarer mot en mulig farlig situasjon som kan føre til store personskader eller til død.

FORSIKTIG
Informerer om en mulig farlig situasjon som kan føre til mindre personskader eller til materielle skader.

OBS
Anvisning om en mulig farlig situasjon som kan føre til materielle skader.

Symboler på maskinen

	Fare for brannskader fra varme overflater! Før arbeid på maskinen, la dampanlegget få avkjøle seg tilstrekkelig.
	Arbeid ved maskinen skal alltid utføres med egnede handsker.
	Fare for klemskader ved innklemming mellom bevegelige kjøretøydeler.
	Fare for personskader fra bevegelige deler. Ikke stikk inn hånden.
	Brannfare. Brennene eller glødende gjenstander må ikke suges opp.
	Kjettingfaste / kranpunkt
	Løftepunkt for jekk
	Maksimal vinkling mot bakken ved kjøring med løftet feieavfallsbeholder.
	Det må bare kjøres i stigninger på inntil 18% i kjøreretningen.
	Pass på monteringsposisjon av gassflasken! Kobling eller ringåpning skal peke ned.

Forskriftsmessig bruk

Denne feiemaskinen må kun brukes iht. denne bruksanvisning.

- Denne feiemaskinen er beregnet for feiing av skitne flater utendørs.
- Apparatet er ikke godkjent for kjøring på offentlig vei.
- All bruk ut over dette anses som ikke i tråd med hensikten med apparatet. Produsenten fraskriver seg ansvar for skader som skyldes slik bruk - denne risikoen hviler på brukeren alene.
- **(Gassmotor)**
Bruk av apparatet er tillatt i lukkede rom med tilstrekkelig ventilasjon. (Gjelder kun for Tyskland)
I Tyskland er bruken av apparatet med gassmotor forbudt i lukkede rom.
- Lagring av gassflasker og maskin er kun tillatt på bakkenivå.
- Det er ikke tillatt å utføre endringer på maskinen.
- Maskinen er kun egnet for de overflatene som er angitt i bruksanvisningen.
- Det må kun kjøres på de flater eieren eller dennes representant har tillatt at maskinen brukes på.
- Generelt gjelder følgende: Hold lett antenkelige stoffer på avstand fra maskinen (eksplosjons-/brannfare).

Forutsebar feilbruk

- Fei/sug aldri opp eksplosive væsker, brennbare gasser eller uførtynnet syre eller løsningsmidler! Til dette hører bensin, tynner og fyringsolje, som blandet med innsugningsluft kan danne eksplosive damper og blandinger. Dette gjelder også aceton, uførtynnede syrer og løsemidler som angriper materialene som er brukt på maskinen.
- Fei eller sug aldri opp reaktivt metallstøv (f.eks. aluminium, magnesium eller sink), de vil i forbindelse med sterk alkaliske eller sure rengjøringsmidler danne eksplosive gasser.
- Maskinen er ikke egnet til oppfeing av helsefarlige stoffer.
- Brennende eller glødende gjenstander må ikke suges opp.
- Det er forbudt å oppholde seg i fareområdet. Bruk i eksplosjonsfarlige rom er forbudt.
- Det er ikke tillatt å ta med passasjer.
- Det er ikke tillatt å bruke denne maskinen til å skyve/dra eller transportere gjenstander.

Egnede overflater

- Asfalt
- Industrigulv
- Støpte gulv
- Betong
- Brostein

Sikkerhetsanvisninger

Sikkerhetsanvisninger for betjening

- (Gjelder kun for Finland) Hvis apparatet er utstyrt med en PVC-slangeledning, må det ikke brukes ved lave omgivelsestemperaturer (under 0°C). Ta kontakt med Kärcher dersom du har spørsmål om apparatet ditt.
- Før bruk skal det kontrolleres at maskinen med arbeidsinnretningene er i forskriftsmessig og driftssikker tilstand. Apparat og tilbehør må ikke brukes dersom det ikke er i feilfritt stand.
- Ved bruk av maskinen på farlige steder (f.eks. bensinstasjoner etc.), må det tas hensyn til gjeldende sikkerhetsforskrifter. Bruk i eksplosjonsfarlige rom er forbudt.
- △ **FARE**
Fare for skade!
→ Dersom det arbeides på steder der det er mulighet for at betjeningspersonalet kan bli truffet av fallende gjenstander, skal maskinen ikke benyttes uten beskyttelsestak mot fallende gjenstander.
- Apparatet må brukes på korrekt måte. Du må ta hensyn til forholdene på det aktuelle bruksstedet, og være oppmerksom på andre personer, og spesielt barn.
- I utgangspunktet skal forskrifter, tiltak, regler og forordninger som gjelder for kjøretøyer følges.
- Før arbeidet startes skal brukeren forsikre seg om at alle sikkerhetsinnretninger er korrekt påsatt og fungerer.
- Brukeren av maskinen er ansvarlig for skader på andre personer eller materielle skader.
- Pass på at brukeren har tettsittende klær. Bruk kraftige sko og unngå løsthengende klær.
- Kontroller området rundt før start (f.eks. barn). Pass på å ha tilstrekkelig sikt!
- Maskinen skal ikke forlates uten tilsyn når motoren er i gang. Brukeren skal først forlate apparatet når motoren er stoppet, apparatet er sikret mot utilsiktede bevegelser og tenningsnøkkelen tatt ut.
- For å forhindre uberettiget bruk av maskinen, ta ut tenningsnøkkelen.
- Apparatet skal bare brukes av personer som er opplært i eller kan dokumentere kjennskap til bruken, og som har fått i oppdrag å bruke apparatet.
- Dette apparatet er ikke ment for bruk av personer (inklusive barn) med reduserte fysiske, sensoriske eller sjelelige evner, eller som pga. mangel på erfaring og/eller kunnskap ikke kan benytte apparatet trygt. De skal da kun bruke apparatet under oppsyn av en sikkerhetsansvarlig person, eller få instruksjoner av vedkommende om bruk av apparatet.

→ Barn skal holdes under tilsyn for å sikre at de ikke leker med apparatet.

FORSIKTIG

Fare for skade! Ikke fei opp bånd, snorer eller ledninger, de kan vikle seg rundt feievalsen.

Sikkerhetsanvisninger for kjøring

△ FARE

Fare for personskader! Kontroller underlagets bæreevne før kjøring.

△ FARE

Ulykkesrisiko, fare for personskader!

→ Kjørehastigheten skal tilpasses de aktuelle forholdene.

Veltefare ved for sterke stigninger.

→ Det må bare kjøres i stigninger på inntil 18% i kjøretøringen.

Veltefare ved ustabil underlag.

→ Maskinen må kun kjøres på faste underlag.

Veltefare ved for sterk sidehelling.

→ Det må bare kjøres i stigninger på maksimalt 10% på tvers av kjøretøringen.

Følg sikkerhetstekniske retningslinjer for gassdrevne kjøretøy

Hauptverband der gewerblichen Berufsgenossenschaften e.V. (HVBG). Væskeformig gass (drivgass) er butan, propan eller butan/propan-blanding. Den leveres i spesielle flasker. Driftstrykk av denne gassen er avhengig av utvendig temperatur.

△ Fare

Eksplosjonsfare! Væskeformig gass skal ikke behandles som bensin. Bensin fordampner langsomt, væskeformig gass blir straks til gass. Faren for at rommet fylles med gass og antennes er altså mye større for væskeformig gass enn for bensin.

△ Fare

Fare for skader! Bruk bare væskegassflasker med drivgassfylling etter DIN 51622 kvalitet A eller B, avhengig av omgivelsestemperatur.

FORSIKTIG

Husholdningsgass er strengt forbudt. For gassmotoren er det bare godkjent å bruke gassblanding propan/butan der blandingsforholdet ligger fra 90/10 til 30/70. På grunn av bedre kaldstartegenskaper skal det ved omgivelsestemperaturer under 0 °C (32 °F) helst brukes drivgass med høy propanandel, da den gir fordampning selv ved lave temperaturer.

Forpliktelser for driftsledelse og arbeidstager

- Alle personer som omgås væskeformig gass er forpliktet til å ha nødvendig kunnskap om væskeformig gass for å kunne gjennomføre farefri drift. Denne trykksaken ska alltid følge med feiemaskinen.

Vedlikeholdes av fagfolk

- Drivgassanlegg skal kontrolleres for funksjonsdyktighet og tetthet med regelmessige mellomrom, minst en gang pr. år (i henhold til BGG 936).

- Kontrollen skal dokumenteres skriftlig. Kontrollgrunnlag er § 33 og § 37 UVV "Bruk av væskeformig gass" (BGV D34).
- Som generelle forskrifter gjelder retningslinjer for kontroll av kjøretøyer med gassdrevne motorer, ref. Samferdsdepartementet.

Igangsetting/drift

- Gassuttak skal bare gjøres fra en flaske av gangen. Gassuttak av gass fra flere flasker samtidig kan føre til at det går gass over fra en flaske til en annen. Derved kan den overfylte flasken utsettes for ulovlig trykkstigning etter at ventilen på denne flasken senere stenges (se B. 1 i retningslinjene).

- Ved montering av den fulle flasken må du ta hensyn til monteringsposisjonen for gasstillkoblingen, mer informasjon i kapitlet "Montering av gassflaske".

Skifte av gassflaske skal gjøres korrekt og nøyaktig. Ved av- og påmontering skal uttaksstussen på flaskeventilen tettes med en godt fastskrudd lukkemutter, trekkes til med skiftenøkkel.

- Utette gassflasker skal ikke brukes. De skal straks, mens alle forsiktighetsregler følges, tømmes i friluft ved at ventilen åpnes, og deretter merkes som "utett". Ved avlevering eller henting av skadede gassflasker skal utleieren eller hans representant (tankbilbetjening eller tilsvarende) gjøres skriftlig oppmerksom på skadene.

- Før gassflaskene lukkes kontroller at tilkoblingsstussen er i forskriftsmessig tilstand.

- Etter tilkobling av flasken skal det kontrolleres at den er tett ved hjelp av skumdaannende middel.

- Åpne ventilen langsomt. Åpning og lukking skal ikke gjøres ved hjelp av slagverktøy.

- Brann i flytende gass skal kun slukkes fra sikker avstand og dekning.
 - bruk kun slukkemidler basert på karbondioksyd (tørr eller gassformet).
 - for kjøling av gassbeholdere, bruk rikelig med vann.

- Det totale væskegassanlegget skal løpende overvåkes for driftsikkerhet, spesielt med hensyn på tetthet. Det er forbudt på bruke kjøretøyet ved utett gassanlegg.

- Før rør- eller slangetilkobling løsnes skal flaskeventilen lukkes. Tilkoblingsmutteren på flasken løsnes langsomt da det ellers blir sponnstant utslipp av gass under trykk som fortsatt står i ledningen.

- Dersom gasen tankes fra en stor beholder skal du spørre om gjeldende forskrifter hos den aktuelle gassleverandøren.

⚠ Fare!

Fare for skade!

- Gass i væskeform gir frostskafer på utildekket hud.
- Etter demontering må lukkemutteren på tilkoblingsgjengingen på flasken strammes godt til.

- For kontroll av tetthet kan det brukes såpevan, Nekal-oppløsning eller annet skumdannende middel. Det er forbudt å belyse gassanlegget med åpen flamme.

- Ved utskifting av enkeltkomponenter skal monteringsanvisning fra produsenten følges. Flaske- og hovedstengeventil skal lukkes.

- Tilstanden av det elektriske anlegget på det gassdrevne kjøretøyet skal kontrolleres fortløpende. Radiosignaler kan føre til eksplosjoner ved utette anleggsdeler.

- Etter lengre tids stillstand av et gassdrevet kjøretøy skal lagringsrommet lufte godt før kjøretøyet startes eller dets elektriske anlegg slås på.

- Ulykker i sammenheng med gassflasker eller gassanlegget skal straks rapporteres til relevante myndigheter. Skadede deler skal oppbevares til undersøkelse er avsluttet.

I oppstillings- og lagringsrom så vel som reparasjonsverksted

- Lagring av drivgass- henholdsvis gassflasker skal skje i samsvar med forskriften TRF 1996 (tekniske regler for væskeformig gass, se DA for BGV D34, vedlegg 4).

- Gassflasker skal lagres stående. Omgang med åpen ild og røking er ikke tillatt på lagringssted for beholdere og ved reparasjoner. Flasker som lagres i friluft må sikres mot tilgang. Tomme flasker skal i utgangspunktet være lukket.

- Flaske- og hovedspærventil skal lukkes straks etter kjøretøyet er stoppet
- For plassering og beskaftenhet av oppstillingsrom for gassdrevne kjøretøy, se relevante nasjonale bestemmelser.

- Gassflaser skal oppbevares i spesielle rom adskilt fra oppstillingsrommet (se DA til BGV D34, vedlegg 2).

- Elektriske håndlamper som anvendes i rommene må være utstyrt med lukkede tette overglass og være utstyrt med kraftig beskyttelsesnett.

- Ved arbeid i reparasjonsverksteder skal flaske og hovedspærventil være lukket, og drivgassflaskene skal være sikret mot varmpåvirkning.

- Før driftspauser og før avslutning av driften skal en ansvarlig person kontrollere at alle ventiler, spesielt flaskeventiler, er lukket. Varmearbeider, spesielt sveise- og skjærearbeider, skal ikke utføres i nærheten av drivgassflasker. Drivgassflasker, også tomme, skal ikke oppbevares i verksteder.

- Oppstillings- og lagerrom så vel som reparasjonsverksteder skal være godt ventilerte. Pass da på at væskeformig gass er tyngre enn luft. Den samler seg på gulvet, i smøregraver og andre fordypninger i gulvet, og kan her danne eksplosjonsfarlig gass-luft blandinger.

Apparat med forbrenningsmotor

→ Kjøretøyet må ikke brukes i over 1200 m.

⚠ FARE

Fare for kvelning!

→ (Gassmotor)

Bruk av apparatet er tillatt i lukkede rom med tilstrekkelig ventilasjon. (Gjelder kun for Tyskland)

I Tyskland er bruken av apparatet med gassmotor forbudt i lukkede rom.

→ Eksosen er giftig og helsefarlig, den må ikke innåndes.

⚠ FARE

Fare for skade!

→ Eksosåpningen på motoren må ikke tilsdekkes.

→ Motoren må gå i ca. 3 sekunder etter den er stanset. I dette tidsrommet må man absolutt holde seg vekke fra driftsområdet.

⚠ FARE

Fare for forbrenning!

→ Ikke berør motoren når den er varm.

→ Før du tar av panseret, la kjøretøyet kjøle seg av.

→ Ikke bøy deg over eller ta på eksosåpningen.

Maskiner med hevefunksjon for avfallstømming

⚠ FARE

Fare for skade!

→ Ved arbeider på hevefunksjon for tømming må avfallsbeholder heves helt og sikres.

→ Sikringen skal kun gjøres utenfor fareområdet.

Maskin med beskyttelsestak

MERKNAD

Beskyttelsestaket (ekstrautstyr) gir beskyttelse mot større fallende deler. Men det gir ikke beskyttelse ved velting av maskinen!

→ Beskyttelsestaket skal kontrolleres for skader hver dag.

→ Ved skader av beskyttelsestaket eller enkeltdeleer må hele beskyttelsestaket byttes.

→ Enhver modifisering av beskyttelsestaket eller monteringen av elementer, byggedeler og byggegrupper som ikke har blitt godkjent av Kärcher er ikke tillatt og kan eventuelt føre til at beskyttelsestaket mister funksjonen sin.

Sikkerhetsanvisninger for transport av apparatet

→ Vær oppmerksom på tomvekten (transportvekt) til apparatet ved transport på tilhengere eller kjøretøy.

→ Ved transport av maskinen skal batteriet kobles fra og maskinen skal festes godt.

Sikkerhetsanvisninger for pleie og vedlikehold

- Før rengjøring og vedlikehold av maskinen, skifting av deler eller omstilling til annen funksjon skal maskinen stoppes og tenningsnøkkelen tas ut.
- Ved arbeid på det elektriske anlegget skal batteriet kobles fra.
Til dette må først minuspolen også plusspolen avklemmes.
Gjenkoblingen skjer så i omvendt rekkefølge. Koble til plusspolen først, og deretter minuspolen.
- Rengjøring av maskinen må ikke skje med vannslange eller høytrykksvasker (fare for kortslutning eller andre skader).
- Reparasjoner skal kun utføres på godkjente serviceverksteder eller av fagfolk som er kjent med alle sikkerhetsforskriftene.
- Sikkerhetskontroll skal gjøres etter gjeldende lokale forskrifter for kommersiell bruk av mobile apparater.
- Arbeid ved maskinen skal alltid utføres med egnede hansker.

Funksjon

Feiemaskinen arbeider etter feiebrett-prinsippet.

- Den roterende feievalsen frakter smuss direkte inn i feieavfallsbeholderen.
- Sidekostene rengjør hjørner og kanter på feieflaten og frakter smuss inn i bannen til feievalsen.
- Finstøvet suges ut via støvfilteret via sugeblæren.

Anvisning for avlossing

⚠ FARE

Fare for personskade og materiell skade!

- Pass på vekten av maskinen ved lossing.
- Ikke bruk gaffeltruck, maskinen kan skades.

Tom vekt (transportvekt)	851 kg*
* Dersom det er montert ekstrautstyr er vekten enda høyere.	

- Ved lossing av maskinen, bruk en egnet rampe eller en kran!
- Ved bruk av rampe, pass på:
Bakkeklaring 70mm.
- Dersom maskinen leveres på en pall skal det bygges en nedkjøringsrampe med de medfølgende platene.
Anvisningen for dette ser du på side 2 (omslagssiden)
Viktig anvisning: hver plate skal festes med 2 skruer hver.

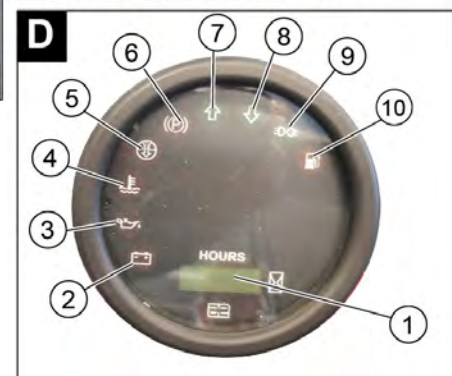
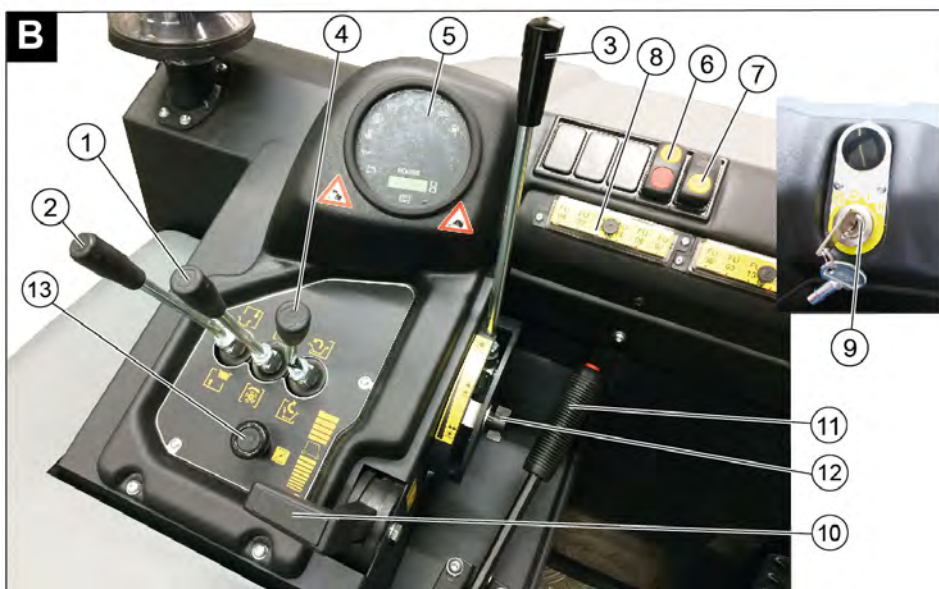
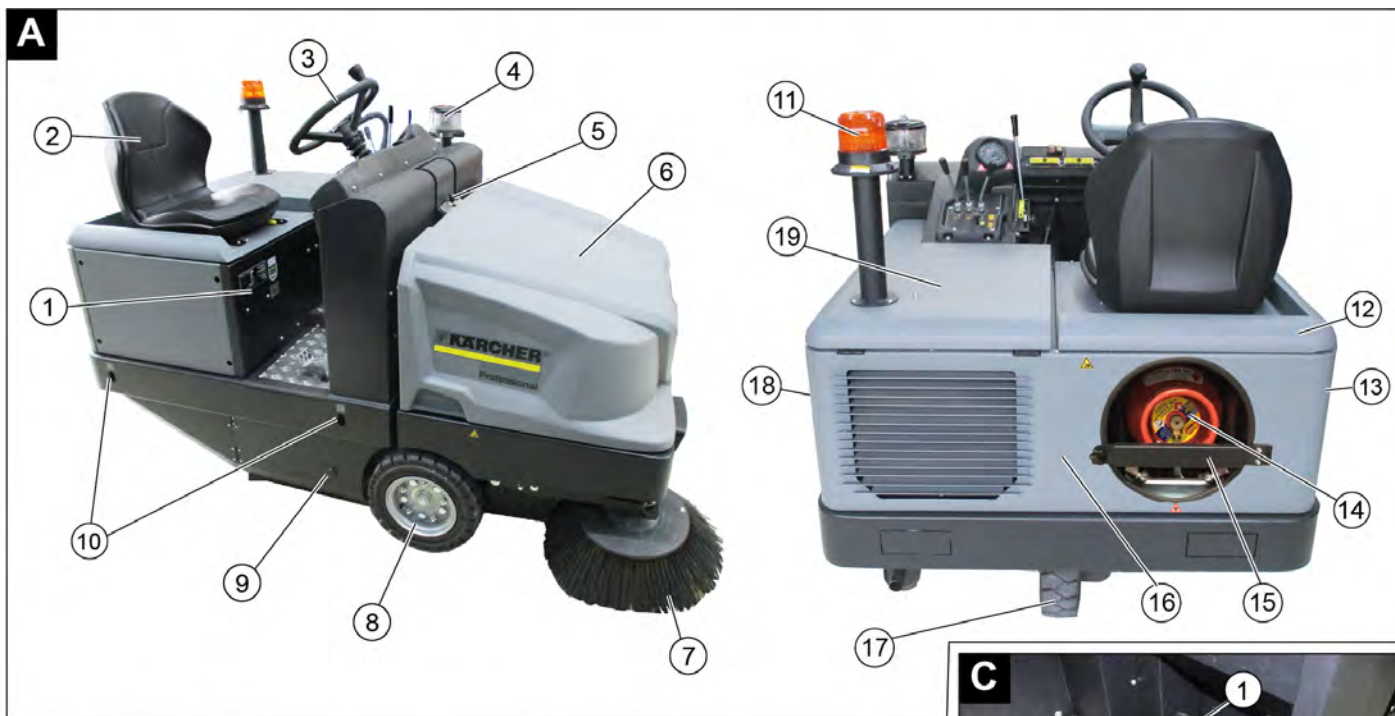

Illustrasjon feiemaskin

Betjeningspanel

- 10 Gasshendel
- 11 Motorturtall-regulering
- 12 Slitasjustering / feiespeiljustering feievals
- 13 Choke

Pedaler

Figur A

- 1 Typeskilt
- 2 Sete (med kontaktmatte)
- 3 Ratt
- 4 Sentrifugalseparator
- 5 Låsing apparatdeksel
- 6 Maskinhette
- 7 Sidebørster, høyre
- 8 Fronthjul
- 9 Tilgang feievalse
- 10 Festepunkt for surring
- 11 Roterende varsellys
- 12 Høyre maskindeksel
- 13 Deksel, høyre

Figur B

- 1 Betjeningsspak feievals og sidekost
Spaken forover: Feievals på og sidekost senkes ned og på.
Spaken bakover: Feievals på
- 2 Betjeningsspak feieavfallsbeholder
Heve/senke feieavfallsbeholder
- 3 Betjeningsspak feievals
Løfte og senke feievals
- 4 Betjeningsspak beholderklaff
Åpne/lukke beholderklaff
- 5 Kontrollamper og display
- 6 Bryter for vifte og filterrengjøring
Stilling midten: Filterrengjøring og vifte av
Stilling foran: Vifte på
Stilling bak: Filterrengjøring på og vifte av
- 7 Bryter for horn
- 8 Sikringer
- 9 Tenningslås
Stilling 0: Slå av motor
Stilling 1: Tenning på
Stilling 2: Starte motoren

Figur C

- 1 Bremspedal
- 2 Kjørepedal "forover"
- 3 Kjørepedal "bakover"

Kontrollamper og display

Figur D

- 1 Driftstimeteller
- 2 Varsellampe lading
- 3 Varsellampe oljetrykk
- 4 Varsellampe kjølevannstemperatur
- 5 Motor innsugingsluft
- 6 Varsellampe parkeringsbrems aktivert
- 7 Kjøreretning forover
- 8 Kjøreretning bakover
- 9 Kontrollampe parkeringslys/nærlys (ekstrauststyr)
- 10 Varsellampe drivstoffreserve
 - blinker ved Reserve
 - lyser ved tom gassflaske

Før den tas i bruk

Låse/løse parkeringsbrems

- Løsen parkeringsbrems ved å trykke bremsepedalen.
- Lås parkeringsbrems ved å trykke bremsepedalen.

Trille feiemaskinen for hånd

Merknad

Denne fremgangsmåten er nødvendig når maskinen må skyves av pallen, eller når den må slepes av eller trekkes opp uten hjelp av egen kraft på et transportkjøretøy.

OBS

Ikke trill feiemaskinen for hånd over lengre strekninger og ikke raskere enn 10 km/t.



- 1 Skru
 - 2 Nøkkel
- Skru ut skruen.
 - Dra ut nøkkelen.

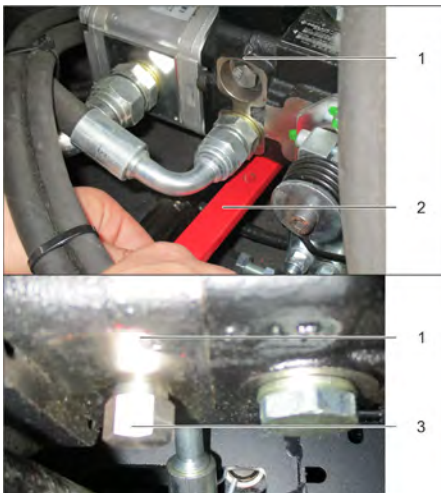

- 1 hydraulikkpumpe
- 2 Nøkkel
- 3 Mutter

- Løsne mutteren med nøkkel (åpne frihjul) til maskinen kan skyves.
- **VIKTIG:** Lukk mutteren igjen når du er ferdig med å skyve maskinen (lukke frihjul = kjørestilling).

Ta i bruk

Generelle merknader

- Les motorprodusentens bruksanvisning før igangsetting, ta spesielt hensyn til sikkerhetsanvisningene.
- Parker feiemaskinen på et jevnt underlag.
- Trekk ut tenningsnøkkelen.
- Trekk til holdebremsen.

Montere/skifte gassflaske

⚠ Advarsel

Det skal kun brukes godkjente skifteflasker med 11 kg innhold.

⚠ Fare!

Fare for skade!

- Følg sikkerhetstekniske retningslinjer for gassdrevne kjøretøy.
- Isdannelse og gule skumavleiringer på gassflasken tyder på uttetthet.
- Skifte flaske skal kun gjennomføres av opplærte personer.
- Drivgassflasker skal ikke skiftes i garasjer eller rom under bakkenivå.
- Ved skifte av flasker skal det ikke røkes eller brukes åpen ild.
- Ved skifte av flasker skal stengeventilen på gassflasken lukkes godt, og en beskyttelseshette skal straks settes på den tomme flasken.

Monter gassflaske

OBS

Pass på monteringsposisjon av gassflasken! Kobling eller ringåpning skal peke ned.

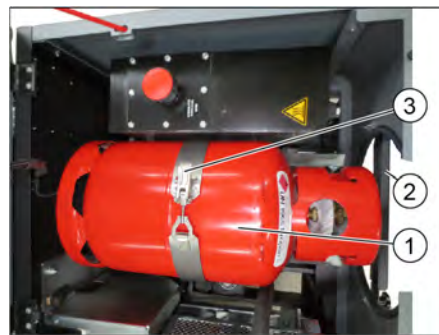

- 1 Gassflaske
 - 2 Sikringsstang
 - 3 Bøylelås
- Løsne skruen på sikringsstangen og sving stangen til side.
 - Skifte gassflaske.
 - Skru av beskyttelseshette på ventilen på gassflasken.
 - Lukk låsebøylen.

Koble til gassflaske

OBS

Etter tilkobling av flasken skal det kontrolleres at den er tett ved hjelp av skumdaanende middel.

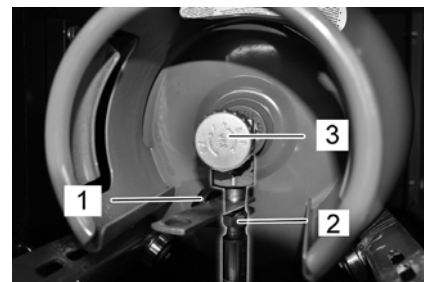

- 1 Beskyttelseskappe
 - 2 Gasslange med festemutter
 - 3 Gassuttaksventil
- Gasslangen skrues på ventilen på gassflasken (nøkkelstørrelse 30 mm).
 - Lukk låsestangen og sikre med skruer.

Skifte tom gassflaske

Dersom varsellampen for drivstoffreserve under driften ved å lyse permanent viser at en gassflaske er tom, gå frem som følger:

- Lukk gassuttaksventil ved å dreie med klokka.
- Stopp maskinen og kjør videre på tomgang til motoren stopper.
- Merknad:** Derved sikres at alle gassledninger er tomme og ikke kan fryse slik at start av motoren forhindres.
- Skru av gasslange (nøkkelstørrelse 30 mm).
- Beskyttelseshette skal settes på ventilen på gassflaskene.
- Åpne låsebøylen.

MERKNAD

Tilkoblingen er linksgjennget (venstregjennget).

⚠ Advarsel

Åpne gassuttaksventil (3) først når maskinen skal startes (se kapittel starte maskin).

Vedlikeholdsarbeider

Daglig før arbeidet starter

- Kontroller oljenivå.
- Kontroller fyllingsnivå i kjølevæskens ekspansjonstank.
- Kontroller feievalse og sidekoster for slitasje og sammenviklede bånd
- Kontroller hjulene for oppviklede tråder.
- Kontroller sentrifugalseparator og luftfilter, og rengjør ved behov.
- Kontroller funksjonen til alle betjenings-elementer.
- Kontroller apparatet for skader.
- Rengjør støvfilteret med tasten for filterrensing.

Merk: Dette er beskrevet i kapitlet Stell og vedlikehold.

Drift

Stille inn førerasetet

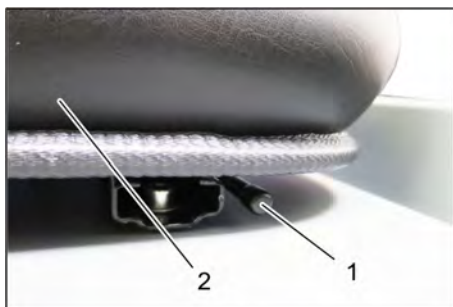

- 1 Hendel setejustering
 - 2 Fører sete
- Trekk hendelen for seteregulering ut- over.
 - Forskyv setet, slipp hendelen og la setet gå i inngrep.
 - Beveg setet fram og tilbake og kontroller at setet er i låst stilling.

Åpne gass tilførsel

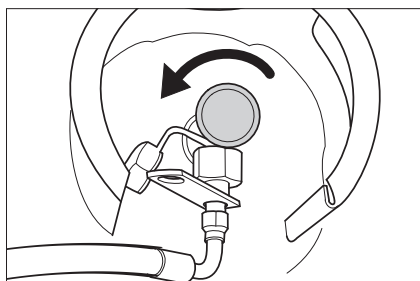

- Åpne gassuttaksventil ved å dreie mot klokka.

Starte maskinen

Merk: Maskinen er utstyrt med setekontaktmatte. Maskinen slås av når man forlater førerasetet.



- Ta plass på førerasetet.
- Lås parkeringsbremsen (11).
- Skyv motorturtallsjusteringen (10) 1/3 forover.

Starte motoren

- for å starte motoren må bremsepedalen holdes inntråkket.
 - Ved lave utetemperaturer: Dra i choken (13).
 - Drei tenningsnøkkelen mot høyre og start apparatet.
 - Når maskinen er startet, slippes tenningsnøkkelen.
 - Trykk inn choken når motoren går jevnt.
- Merk:** Ikke la starteren gå i mer enn 10 sekunder. Vent minst 10 sekunder før ny starteren aktiveres på nytt.

Kjøring av maskinen



- 1 Brems pedal
 - 2 Kjørepedal "forover"
 - 3 Kjørepedal "bakover"
- Skyv motorturtallsreguleringen helt fremover (driftsturtall).
 - Brems pedal trykkes inn og holdes inntrykt.
 - Løsne parkeringsbremsen.

Kjøre forover

- Trykk kjørepedal "forover" langsomt inn.

Kjøre bakover

⚠ FARE

Fare for skade!

- Ved rygging skal det ikke være fare for tredjeperson, eventuelt må noen gi deg anvisninger
- Trykk kjørepedal "bakover" langsomt inn.

Kjøremåte

- Kjørehastigheten kan reguleres trinnløst med kjørepedalen.
- Unngå rykkvis betjening av pedalen, da dette kan skade hydraulikkanlegget.
- Ved synkende effekt i stigninger må kjørepedalen tas litt tilbake.

Bremsing

- Slipp kjørepedalen, maskinen bremses automatisk og blir stående.

Merk: Bremsvirkningen kan forsterkes ved å trykke på bremsepedalen.

Kjøre over hindre

- Kjøre over faste hindringer opp til 70 mm høyde:
- Kjør langsomt og forsiktig over hinderet.
- Faste hindringer over 70 mm høyde:
- Hindre må bare kjøres over med en egnet rampe.

Feiedrift

OBS

Fei ikke pakktape, tråder eller noe lignende da dette kan føre til skader på feiemekanismen.

Merk: For å oppnå optimal rengjøring, bør kjørehastigheten tilpasses de aktuelle forholdene.

Merk: Støvfilteret bør tømmes med jevne mellomrom under drift.

Merknad: Ved hyppige arbeider i finstøvområdet må filteret rengjøres oftere.

Betjeningsspak



- 1 Betjeningsspak feievals og sidekost
 - 2 Betjeningsspak feieavfallsbeholder
 - 3 Betjeningsspak feievals
 - 4 Betjeningsspak beholderklaff
- Betjeningsspak feievals og sidekost**
- Betjeningsspak (1) forover: Feievals på og sidekost senkes ned og på.
 - Betjeningsspak (1) bakover: Feievals på.

Betjeningsspak feieavfallsbeholder

- Betjeningsspak feieavfallsbeholder (2) fremover: Feieavfallsbeholderen senkes.
- Betjeningsspak feieavfallsbeholder (2) bakover: Feieavfallsbeholderen løftes.

Betjeningsspak feievalse

- Betjeningsspak feievals (3) forover: Feievalsen løftes.
- Betjeningsspak feievals (3) bakover: Feievalsen senkes.

Betjeningsspak beholderklaff

- Betjeningsspak beholderklaff (4) fremover: Beholderklaffen til feieavfallsbeholderen åpner seg.
- Betjeningsspak beholderklaff (4) bakover: Beholderklaffen til feieavfallsbeholderen lukker seg.

Feie tørre gulv



- Slå på viften.
- **Ved flaterengjøring:** Betjeningsspak feievals og sidekost (1) bakover: Feievals på. Betjeningsspak feievals (3) bakover: Feievalsen senkes.
- Betjeningsspak beholderklaff (4) fremover: Beholderklaffen åpner seg.
- **Ved rengjøring av sidekanter:** Betjeningsspak feievals og sidekost (1) forover: Feievals på, sidekost på og senkes. Betjeningsspak feievals (3) bakover: Feievalsen senkes.

Feie fuktige eller våte gulv

- Slå av vifte.
- **Ved flaterengjøring:**
Betjeningsspak feievals og sidekost (1) bakover: Feievals på.
Betjeningsspak feievals (3) bakover: Feievalsen senkes.
- Betjeningsspak beholderklaff (4) fremover: Beholderklaffen åpner seg.
- **Ved rengjøring av sidekanter:**
Betjeningsspak feievals og sidekost (1) forover: Feievals på, sidekost på og senkes.
Betjeningsspak feievals (3) bakover: Feievalsen senkes.

Tømme feieavfallsbeholderen

⚠ FARE

Fare for skade!

- Under tømningen må det ikke oppholde seg personer og dyr i utsvingingsområdet for feieavfallsbeholderen.

Veltefare!

- La feiemaskinen stå på et jevnt underlag mens tømningen pågår.

⚠ ADVARSEL

Klemfare!

- Hold aldri fast i stagene i tømme-mekanismen. Opphold deg ikke under den løftede beholderen.

OBS

Fare for personskade og materiell skade!

- Det er mulig at materiale av den roterende feievalsen kastes bort ved tømning. Hold tilstrekkelig avstand.



- Løfte feievals og sidekost med betjeningsspakene: Betjeningsspak 1 i midten og betjeningsspak 3 forover.
- Lukk beholderklaffen, dertil trekkes betjeningsspak (4) bakover.
- Løft feieavfallsbeholderen, dertil trekkes betjeningsspak til feieavfallsbeholderen (2) bakover.
- Kjør langsomt frem til samlebeholderen.
- Trekk til holdebremsen.
- Åpne beholderklaffen, dertil trykkes betjeningsspak til beholderklaffen (4) fremover og feieavfallsbeholderen tømmes.

- Lukk beholderklaffen, dertil trekkes betjeningsspak til beholderklaffen (4) bakover helt til den er vippt i endeposisjonen.
- Løsne parkeringsbremsen.
- Kjør langsomt bort fra samlebeholder.
- Senk feieavfallsbeholderen i endeposisjonen, dertil trekkes betjeningsspak (2) fremover

Slå maskinen av

- Løfte feievals og sidekost med betjeningsspakene: Betjeningsspak 1 i midten og betjeningsspak 3 forover.
- Lukk beholderklaffen, dertil trekkes betjeningsspak (4) bakover.
- Trekk motorturtallsreguleringen helt bakover.
- Bremsedal trykkes inn og holdes inntrykt.
- Trekk til holdebremsen.
- Vri tenningsnøkkelen til "0" og trekk den ut.

Transport

⚠ FARE

Transportkader!

- Vær oppmerksom på tomvekten (transportvekt) til apparatet ved transport på tilhengere eller kjøretøy.
- Ved transport i kjøretøyer skal apparatet sikres mot å skli eller velte etter de til enhver tid gjeldende regler.
- Vri tenningsnøkkelen til "0" og trekk den ut.
- Lukk gassuttaksventil ved å dreie med klokka.
- Trekk til holdebremsen.
- Sikre maskinen på festepunktene for surring (4x) med stropper, tau eller kjetting.
- Sikre maskinens hjul med kileklosser.

Lagring/driftstans

⚠ FARE

Fare for personskader og materielle skader! Pass på vekten av apparatet ved lagring.

- Parker feiemaskinen på et jevnt underlag i tørr, frostoffri omgivelse. Beskytt den med en tildekking mot støv.
- Løft feievalse og sidebørstene for å unngå å skade børstene.
- Lukk beholderklaffen.
- Vri tenningsnøkkelen til "0" og trekk den ut.
- Lukk gassuttaksventil ved å dreie med klokka.
Skrue av gasslangan med tilkoblingsmutter (nøkkelbredde 30 mm).
Lukk gassflasken med beskyttelseshetten og oppbevar den i et egnet rom (se kapittel "Sikkerhetsanvisninger").
- Trekk til holdebremsen.
- Sikre feiemaskinen mot rulling.
Hvis feiemaskinen ikke skal brukes over lengre tid, må en i tillegg være obs på følgende:
→ Skift motorolje.

- Dersom det ventes frost skal sprutevannet tappes av, og kontroller om det er nok kjølevæske.
- Rengjør feiemaskinen innvendig og utvendig.
- Koble fra batteriet.
- Batteriet lades i mellomrom på ca. to måneder.

Pleie og vedlikehold

Generelle merknader

OBS

Fare for skade!

- Støvfilteret skal ikke vaskes.
- Reparasjoner skal kun utføres på godkjente serviceverksteder eller av fagfolk som er kjent med alle sikkerhetsforskriftene.
- Ved arbeid på det elektriske anlegget skal batteriet kobles fra.
- Kommersielt brukte maskiner som brukes på ulike steder skal sikkerhetskontrolleres i samsvar med VDE 0701.
- Parker feiemaskinen på et jevnt underlag.
- Vri tenningsnøkkelen til "0" og trekk den ut.
- Trekk til holdebremsen.
- Lukke gasstilførsel.

Rengjøring

FORSIKTIG

Fare for skade!

- Rengjøring av maskinen må ikke skje med vannslange eller høytrykksvasker (fare for kortslutning eller andre skader).

Innvendig rengjøring

⚠ FARE

Fare for skade!

- Benytt støvbeskyttelsesmaske og beskyttelsesbriller.
- Rengjør maskinen med en klut.
- Blås den ut med trykkluft.

Utvendig rengjøring av maskinen

- Rengjør maskinen med en fuktig klut og mild rengjøringsblanding.

Merk: Det må ikke brukes aggressive rengjøringsmiddel.

Vedlikeholdsintervaller

Merk: Driftstimetelleren angir tidspunktet for vedlikeholdsintervallene.

Vedlikehold utført av kunden

Merk: Alle service- og vedlikeholdsarbeider må, når kunden forestår vedlikehold, utføres av kvalifiserte fagfolk. Ved behov kan man til enhver tid ta kontakt med en Kärcher-forhandler.

Daglig vedlikehold:

- Kontroller oljenivå.
- Kontroller fyllingsnivå i kjølevæskens ekspansjonstank.
- Kontroller feievalse og sidekoster for slitasje og sammenviklede bånd
- Kontroller sentrifugalseparator og luftfilter, og rengjør ved behov.
- Kontroller funksjonen til alle betjenings-elementer.
- Kontroller apparatet for skader.

Ukentlig vedlikehold:

- Kontrollere gassledninger, tilkoblinger og forbindelser.
- Rengjøre vannkjøler.
- Rengjør hydraulikkoljekjøler.
- Kontroller hydraulikkanlegget.
- Kontrollere hydraulikkoljenivå.
- Kontroller nivå bremsevæske.
- Kontroller tetningslistene for slitasje, og skift ved behov.
- Kontroller beholderklaff og smør den.

Vedlikehold etter slitasje:

- Skift tetningslister.
- Etterstram pakninger på siden eller skift ut.
- Skift feieveilsen.
- Skift sidekostene.

Merk: Beskrivelse av dette er å finne i kapittelet Vedlikeholdsarbeid.

Vedlikehold utført av kunden

Merk: For at garantikrav skal aksepteres, må alle service- og vedlikeholdsarbeider utføres av autorisert Kärcher-kundeservice i løpet av garantitiden.

Vedlikehold etter 50 driftstimer:

- La kundeservice gjennomføre det første vedlikeholdet iht. inspeksjonslisten.

Vedlikehold etter 250/500/1000/1500/2000 driftstimer:

- La kundeservice gjennomføre vedlikeholdet iht. inspeksjonslisten.

Vedlikeholdsarbeider

Forberedelser:

- Parker feiemaskinen på et jevnt underlag.
- Vri tenningsnøkkelen til "0" og trekk den ut.
- Trekk til holdebremsen.
- Lukke gasstilførsel.

Generelle sikkerhetsanvisninger

⚠ FARE

Fare for skade!

- Sett alltid inn sikringsstang ved løftet feieavfallsbeholder.
- Sikringen skal kun gjøres utenfor fareområdet.



- 1 Holder sikringsstang
- 2 Sikringsstang

- Vipp opp sikringsstang for høydetømming og sett inn i holderen (sikret).

	Væsker som motorolje, hydraulikkolje, bremsevæske, diesel eller kjølevæske skal ikke komme ned i bakken. Vennligst beskytt miljøet og avhend slike væsker på en miljøvennlig måte.
--	--

Sikkerhetsanvisninger for batterier

Ved omgang med batterier må det tas hensyn til:

	Følg anvisningene på batteriet, i bruksanvisningen og i maskinbruksanvisningen!
	Bruk vernebriller!
	Hold barn unna syre og batterier!
	Eksplosjonsfare!
	Åpen ild, gnister, åpent lys og røyking er forbudt!
	Fare for skade!
	Førstehjelp!
	Varselmerket!
	Avhending!
	Batterier må ikke kastes i husholdningsavfallet!

⚠ FARE

Eksplosjonsfare!

- Bruk kun batterier med polhetter. Erstatt polhetten dersom den går tapt.

⚠ FARE

Eksplosjonsfare!

- legg aldri verktøy eller tilsvarende på batteriene. Fare for kortslutning og eksplosjon.

⚠ FARE

Fare for skade!

- Pass på at sår aldri kommer i kontakt med bly. Vask hendene godt etter håndtering av batterier.

⚠ FARE

Brann- og eksplosjonsfare!

- Røyking og bruk av åpen ild er ikke tillatt.
- Rom der det lades batterier må være godt ventilerte, da det dannes høyeksplosive gasser ved lading.

⚠ FARE

Fare for skade!

- Syresprut i øyne eller på huden skal skylles ut/av med mye rent vann.
- Kontakt lege straks etterpå.
- Forurensede klær må vaskes med vann.

Innsetting og tilkobling av batterier

Maskinen er stadarmmessig utstyrt med vedlikeholdsfrie batterier.



- 1 Plusspol
- 2 Polhette
- 3 Minuspol

- Sett batteriene i batteriholderen.
- Skru holderne fast i bunnen av batteriet.
- Koble polklemmen (rød kabel) til plusspolen (+).
- Koble polklemmen til minuspolen (-).
- Sett på beskyttelseshette på batteripolene.
- Kontroller at batteripoler og polklemmer er tilstrekkelig beskyttet med polfett.

Kontroller og korrigér væsknivået til batteriet (gjelder kun vedlikeholdsfrie batterier med batterilokk).

FORSIKTIG

Fare for skade!

- På batterier som er fylt med syre må du regelmessig kontrollere væsknivået.
- Skru av alle batterilokk.
- Ta ut en prøve med en syretester fra hver celle.
- Syren i et fullt ladet batteri har ved 20 °C spesifikk vekt på 1,28 kg/l.
- Syren i et delvis ladet batteri har spesifikk vekt mellom 1,00 og 1,28 kg/l.
- I alle cellene skal den spesifikke vekten av syren være lik.
- Syreprøven fylles tilbake i samme celle.
- Hvis væsknivået er for lavt, må du fylle destillert vann i cellene opp til markeringen.
- Lad batteriet.
- Skru på cellelokkene.

Lade batteriet

⚠ FARE

Fare for skade!

- Følg sikkerhetsanvisningene for håndtering av batterier. Følg bruksanvisningen fra produsenten av batteriladeren.

⚠ FARE

Fare for skade!

- Batterier skal bare lades med egnet ladearranger.

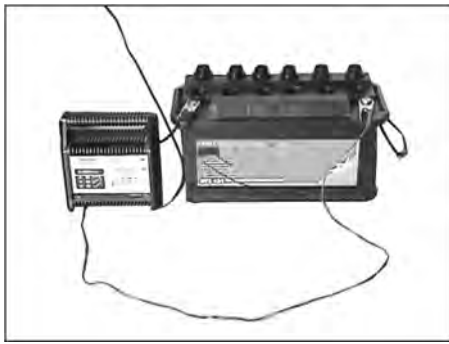

- Skru av alle batterilokk. (kun vedlikeholdslavt batteri)
- Koble ladeapparatets plusspolledning til batteriets plusspolkoping.
- Koble ladeapparatets minuspolledning til batteriets minuspolkoping.
- Innplugging av nettstøpsel og slå på valgbryter.
- Lad batteriet med minst mulig lade-strøm.
- Er batteriet er ladet opp, kobles først la-deapparatet fra nettet og så batteriet fra ladeapparatet.
- Skru på cellelokkene. (kun vedlikeholdslavt batteri)

Demontere batterier

- Koble polklemmen fra minuspolen (-).
- Koble polklemmen fra plusspolen (+).
- Løsne holderne i bunnen av batteriet.
- Ta batteriet ut av emballasjen.
- Brukte batterier skal avhendes i henhold til gjeldende bestemmelser.

Kontroller bremsevæsknivået og fyll på bremsevæske

⚠ FARE

Fare for skade!

- Sett alltid inn sikringsstang ved løftet feieavfallsbeholder.
- Sikringen skal kun gjøres utenfor fare-området.

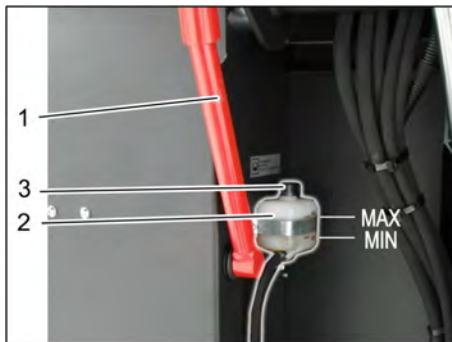

- 1 Holder sikringsstang
 - 2 Bremsevæskebeholder
 - 3 Deksel
- Kjør feieavfallsbeholderen opp og sikre den med sikringsstangen, se dertil i kapittelet "Tømme feieavfallsbeholderen"
 - Kontroller om det er tilstrekkelig bremsevæske i bremsevæskebeholderen.

Merknad

Væsknivået skal være mellom min. og maks.

- Ved behov, fyll på med standard DOT-bremsevæske.

Kontrollere motorens oljenivå og etterfylle olje

⚠ FARE

Fare for forbrenning!

- La motoren avkjøles.
- Kontroller tidligst 5 minutter etter at motoren er stanset



- 1 Oljefyllingslokk (motor)
 - 2 Oljepeilepinne
- Trekk ut oljepeilepinnen.
 - Tørk av oljepeilepinnen og skyv den inn igjen.
 - Trekk ut oljepeilepinnen.
 - Les av oljenivå.
 - Skyv inn oljepeilestaven igjen.

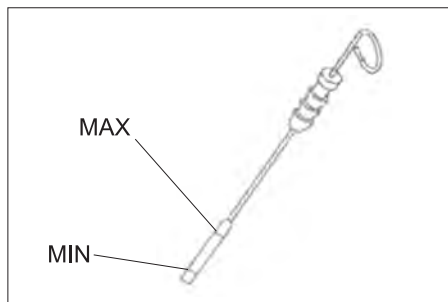

- Oljenivået må ligge mellom "MIN"- og "MAX"-markeringen.
- Dersom oljenivået er under "MIN" markeringen, etterfyll motorolje.
- Motor skal ikke fylles over "MAX" merket.
- Skru av oljefyllingslokk.
- Fyll på motorolje. For oljetyper, se kapittelet Tekniske data.
- Steng oljefyllingslokk.
- Vent i minst 5 minutter.
- Kontroller oljenivå.

Skifte motorolje og motoroljefilter

FORSIKTIG

Forbrenningsfare på grunn av varm motor-olje!

- La motoren avkjøles.
- Sett fram en oppsamlingsbeholder for minst 6 liter motorolje.
- La motoren avkjøles.

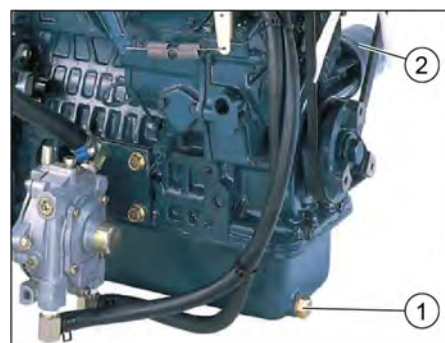

- 1 Oljetappeskru
 - 2 Motoroljefilter
- Skru ut oljetappeskruen.
 - Skru av oljefyllingslokk.
 - Tapp ut oljen.
 - Skru av oljefilter.
 - Rengjør holder og tetningsflater.
 - Pakning på det nye oljefilteret strykes med olje før det monteres.
 - Monter nytt oljefilter og trekk til for hånd.
 - Skru på oljetappingskruen inklusive ny pakning. Tiltrekkingsmoment: 25 Nm
 - Fyll på motorolje. For oljetyper og fyllingsmengde, se kapittelet Tekniske data.
 - Steng oljefyllingslokk.
 - La motoren gå i ca. 10 minutter.
 - Kontroller oljenivå.

Kontroller nivå av hydraulikkolje og etterfyll hydraulikkolje

MERKNAD

Feieavfallsbeholderen skal ikke være løftet.

- Åpne panseret og sikre med støtten.



- 1 Olje se-glass, hydraulikkolje
 - 2 Hydraulikkoljetank
 - 3 Lokk, oljepåfyllingsåpning
 - 4 Støtte for panseret
- Kontroller hydraulikkoljenivået i se-glasset.
 - Oljenivået må ligge mellom "MIN"- og "MAX"-markeringen.
 - Dersom oljenivået er under "MIN" markeringen, etterfyll hydraulikkolje.
 - Skru ut lokk på oljepåfyllingsåpningen.
 - Rengjør fylleområdet.
 - Fyll på hydraulikkolje. For oljetyper, se kapittelet Tekniske data.
 - Skru på lokk på oljepåfyllingsåpningen.

Kontroller hydraulikkanlegget

MERKNAD

Vedlikehold av hydraulikkanlegget skal kun foretas av Kärcher-kundeservice.

- Trekk til holdebremsen.
- Starte motoren.
- Kontroller samtlige hydraulikkslanger og koblinger for tetthet.

Kontroller kjølevæskeniå

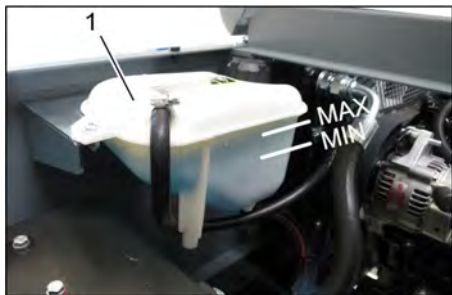

- 1 Kjølevæske ekspansjonstank
- Kontroller fyllenivået med kald motor.
 - Kontroller fyllingsnivå i kjølevæskens ekspansjonstank.
Riktig kjølevæskeniå skal være mellom MIN og MAX.

Kontroller og rengjør vann-/hydraulikkoljekjøleren

△ FARE

Fare for forbrenning og skålding!

- La vannkjøleren avkjøles i minst 20 minutter.
- Vannkjølerens kjølevannsnivå kontrolleres på kjølevæske-ekspansjonsbeholderen.
Se kapittelet "Kontrollere kjølevannsnivået".
- Rengjør radiatorlameller.
Fjern smuss med en myk børste, trykkluft eller lavt vanntrykk.
- Kontroller samtlige radiatorslanger og koblinger for tetthet.
- Rengjøre ventilator.

Kontrollere feievalsens

- Starte motoren.
- Løft feieavfallsbeholderen til endeposisjon.
- Slå av motoren.
- Trekk til holdebremsen.
- Sett inn sikringsstangen for høy tømning.
- Fjern bånd eller tau fra feievalsens.
- Ta ut sikringsstang.
- Starte motoren.
- Senk feieavfallsbeholderen til endeposisjon.
- Slå av motoren.

Utskifting av feievalse



- 1 Nøkkel
 - 2 Sidekledning
- Kjør feieavfallsbeholderen opp og sikre den med sikringsstang.
 - Åpne sidekledning med nøkkel.



- 1 Holdebøyle
 - 2 Vingemutter
 - 3 Pakninger på siden
- Skru av vingemuttere.
 - Ta av holdebøylene.
 - Vipp ut sidepakning.
 - Skru ut festeskruen på feieavfallsbeholderen og sving holderen ut.
 - Ta av feievalsens.

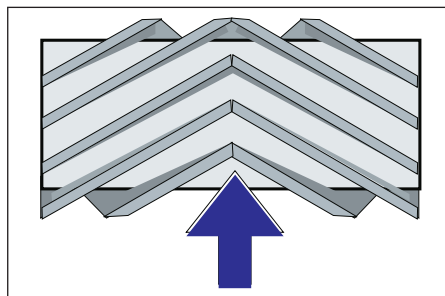

Feievalsens monteringsposisjon i kjøreretningen (sett ovenfra)

Merk: Vær oppmerksom på børstesettets posisjon når du monterer den nye feievalsens.
→ Montere ny feievalse. Sporene på feievalsens skal stikkes inn i knastene på den motstående svingarmen.

Merk: Etter montering av ny feievalse må feiemønsteret stilles inn på nytt.

Kontroll og innstilling av feiemønster

Merk: Feiemønster er fra fabrikken stilt til 80 mm, det kan trinnløst reguleres ved slitasje av feievalsens.



- Kontroller dekktrykket.
- Slå av sugevifte.
- Kjør feiemaskinen på et jevnt og glatt underlag, som er synlig dekket av støv eller kritt.
- Betjeningsspak feievals og sidekost (1) bakover: Feievals på.
Betjeningsspak feievals (3) bakover: Feievalsens senkes.
- La feievalsens gå i ca. 10 sekunder.
- Betjeningsspak feievals og sidekost (1) i midten.
Betjeningsspak feievals (3) forover: Feievalsens løftes.
- Rygg maskinen bort.
- Kontroller feiemønster.

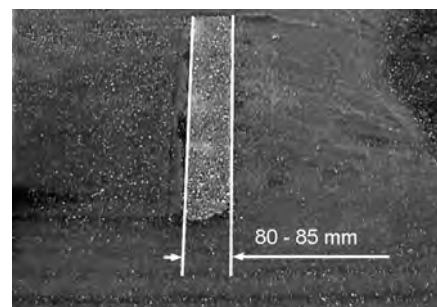

Formen av feiemønsteret skal danne en likesidet firkant med bredde 80-85 mm.

- Åpne og juster kontaktskruen for slitasjeetterjusteringen (12).
Kontakt oppover: smalere feiespeil.
Kontakt nedover: bredere feiespeil.
- Trekk kontaktskruen til igjen.
- Feievalsens feiespeil skal kontrolleres på nytt som beskrevet før.

Kontroll og innstilling av feiemønster på sidebørster

- Løft sidebørstene.
- Kjør feiemaskinen på et jevnt og glatt underlag, som er synlig dekket av støv eller kritt.
- Senk ned sidekosten med betjeningsspaken, og la den gå i ca. 10 sekunder.
- Løft sidebørstene.
- Rygg maskinen bort.
- Kontroller feiemønster.

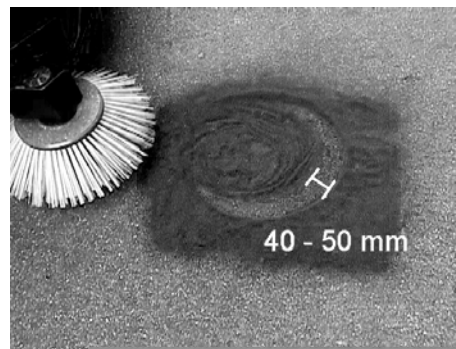

Bredde av feiemønster skal være mellom 40-50 mm.

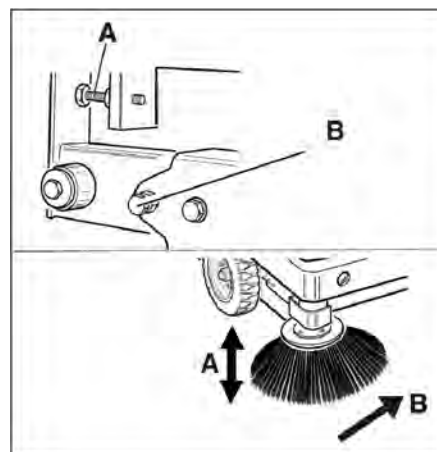

- Korriger feiemønsteret med de to reguleringskruene.
- Kontroller feiemønster.

Still inn pakninger på siden

⚠ FARE

Fare for skade!

- ➔ Sett alltid inn sikringsstang ved løftet feieavfallsbeholder.
- ➔ Sikringen skal kun gjøres utenfor fareområdet.
- ➔ Løft feieavfallsbeholderen og sikre med sikringsstang.
- ➔ Vipp opp sikringsstang for høydetømming og sett inn i holderen (sikret).

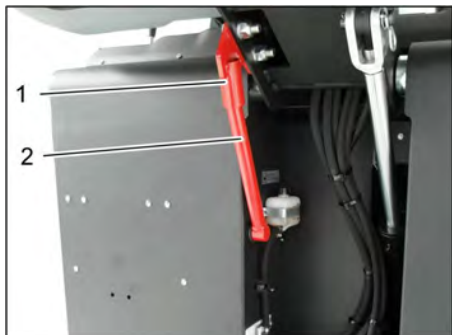

- 1 Holder sikringsstang
- 2 Sikringsstang

- ➔ Åpne sideledning som beskrevet i kapittel "Skifte feieavfall".
- ➔ Løsne de 6 vingemutterne på festeplaten på siden.
- ➔ Løsne 3 muttere (størrelse 13mm) på fremre festeplate.
- ➔ Trykk ned pakningene på siden (avlangt hull) at de har en avstand til bakken på 1 - 3 mm.
- ➔ Skru fast festeplatene.
- ➔ Gjenta prosedyren på andre siden av maskinen.

Rengjør støvfilter manuelt



- ➔ Innkobling av manuell filterrengjøring

Kontroller/skift støvfilter

⚠ ADVARSEL

Fare for skade!

- ➔ Benytt støvbeskyttelsesmaske ved arbeider på filtersystemet. Vær oppmerksom på sikkerhetsforskriftene for håndtering av finstøv.
- ➔ Rengjør støvfilteret med tasten for filterrengjøring.
- ➔ Tøm feieavfallsbeholderen.



- 1 Låsning apparatdeksel
- 2 Maskinhette
- 3 Filterdeksel

- ➔ Åpne låsen ved å skru av stjerneskruen.
- ➔ Vipp maskinhetten forover.

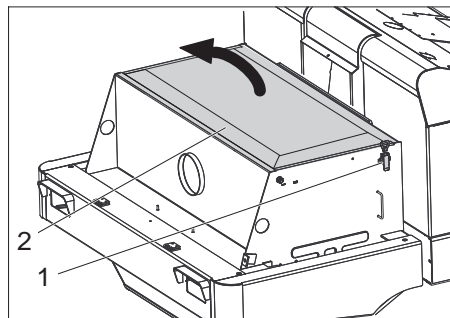

- 1 Lås, filterdeksel (2x)
 - 2 Filterdeksel
- ➔ Åpne lås.
 - ➔ Åpne filterdeksel.



- 1 Tverrstag
- 2 Støvfilter

- ➔ Kontroller støvfilteret, rengjør eller skift ved behov.

Merknad

Skifte av støvfilteret skal kun gjøres av Kärcher-kundeservice.

- ➔ Sett på filterdekselet og lås det.

Kontroller kilerem og still inn

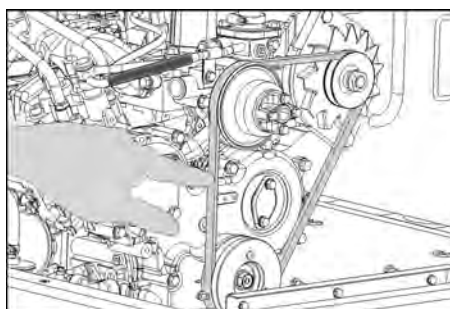

Kilereimer skal gi etter ca. 7-9 mm ved et trykk på 10 kg.

- ➔ La autorisert kundeservice stille inn kileremstrammingen.

Kontroll/utskifting av luftfilter

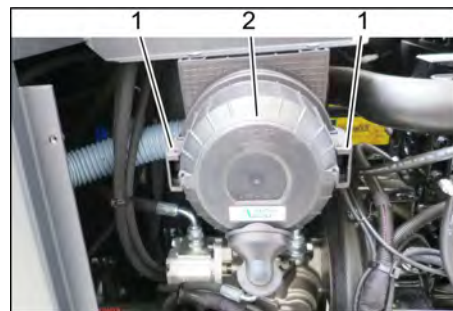

- 1 Lås

- 2 Luftfilterhus

- ➔ Ta av sideledningen.
- ➔ Ta av luftfilterhuset.
- ➔ Skift luftfilterinnsats.

Merk: Monteringsposisjon med utblåsningsåpning ned (se illustrasjon).

Rengjør sentrifugalseparatoren

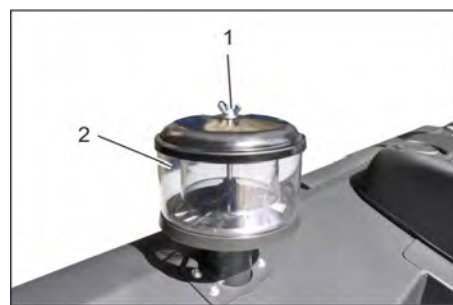

- 1 Vingemutter

- 2 Sentrifugalseparator

- ➔ Skru av vingemutter på sentrifugalseparatoren.
- ➔ Rengjør sentrifugalseparatoren.

Skifte sikringer



- 1 Fingermutter

- 2 Lokk sikringsboks

- ➔ Skru ut fingermutteren.

- ➔ Åpne lokket på sikringsboksen.

- ➔ Kontroller sikringer.

- ➔ Skift ut defekte sikringer.

Merk: Benytt kun sikringer med samme verdi.

Merk: Sikring FU 01 er plassert i motorrommet.

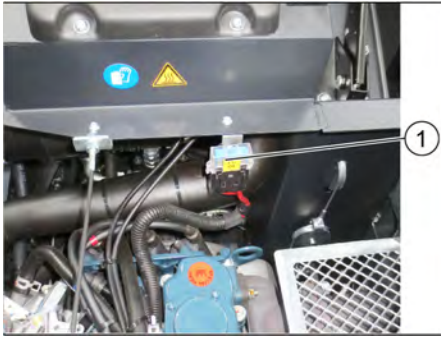

1 Sikring FU 1 (hovedsikring)

FU 01*	Hovedsikring	60 A
FU 02	Horn Sugevifte	20 A
FU 03	Multifunksjonsindikator	3 A
FU 04	Roterende varselys	5 A
FU 05	Motorkontrollenhet	10 A
FU 06	Førerhytte (tilleggsutstyr) Vindusvisker	10 A
FU 07	LPG-påfyllingsnivå	5 A
FU 08	Starter	10 A
FU 09	Belysning venstre	7,5 A
FU 10	Belysning høyre	7,5 A
FU 11	Arbeidslys	10 A
FU 12	Vibratorsystem	25 A
FU 13	LPG-ventil Ryggesignal	7,5 A

* Disse sikringene må kun byttes av kundeservice, fordi det blir nødvendig å kontrollere apparatet for eventuelle feil.

Feilretting

Feil	Retting
Maskinen lar seg ikke starte	Ta plass på førersetet, det aktiverer setekontaktmatten for å starte motoren må bremsepedalen holdes inntråkket.
	Lade eller skifte batteri
	Gassflaske tom - skifte gassflaske
	Gassuttaksventil lukket - åpne ventil ved å dreie mot klokka.
	Gassventil frosset - følg beskrivelse for skifte av gassflaske.
	Ta kontakt med Kärchers kundetjeneste.
	Motoren går uregelmessig
Drivstoffledningssystem, tilkoblinger og forbindelser kontrolleres og settes i stand ved behov.	
Kontroller monteringsposisjonen for gassflasken: Tilkoblingen eller ringåpningen må vende nedover.	
Ta kontakt med Kärchers kundetjeneste.	
Motor overoppvarmet	Etterfyll kjølevæske
	Skyll gjennom radiatoren
	Stramme kilerem
	Ta kontakt med Kärchers kundetjeneste.
Motoren går, men maskinen kjører bare langsomt eller ikke i det hele tatt	Løsne parkeringsbremsen
	Lukke frihjul (kjørestilling)
	Sett gasshendel helt frem (høyt turtall).
	Kontroller om det innviklede bånd eller snorer.
	Ta kontakt med Kärchers kundetjeneste.
Pipende lyder i hydraulikken	Fyll på hydraulikkolje
	Ta kontakt med Kärchers kundetjeneste.
Børster dreier seg bare langsomt eller ikke i det hele tatt	Sett gasshendel helt frem (høyt turtall).
	Kontroller om det innviklede bånd eller snorer.
	Ta kontakt med Kärchers kundetjeneste.
Liten eller ingen sugekraft i børsteområdet	Kontroller, rens eller skift ut støvfilteret.
	Ta kontakt med Kärchers kundetjeneste.
Maskinen støver	Still inn pakninger på siden
	Slå på viften
	Kontroller, rens eller skift ut støvfilteret.
	Utskifting av filterpakninger
	Åpne beholderluken til feieavfallsbeholderen.
	Ta kontakt med Kärchers kundetjeneste.
Feieenhet lar avfall ligge igjen	Tøm feieavfallsbeholderen
	Kontroller, rens eller skift ut støvfilteret.
	Utskifting av feievalse
	Still inn feiemønster
	Skifte pakningsstriper i feieavfallsbeholderen
	Løsne blokkering i feievalse
	Åpne beholderluken til feieavfallsbeholderen.
	Ta kontakt med Kärchers kundetjeneste.
Feieavfallsbeholder hever eller senker seg ikke	Sett gasshendel helt frem (høyt turtall).
	Fjern sikringsstøtten fra feiegodsbeholderen
	Ta kontakt med Kärchers kundetjeneste.
Beholderluken til feieavfallsbeholderen åpner seg ikke.	Ta kontakt med Kärchers kundetjeneste.
Driftsfeil ved hydraulisk drevne deler	Ta kontakt med Kärchers kundetjeneste.

Tekniske data

		KM 120/250 R LPG Classic
Maskindata		
Kjørehastighet, forover	km/h	9
Kjørehastighet, bakover	km/h	4
Stigeevne (maks.)	%	18
Flatekapasitet uten sidekost	m ² /h	8100
Arealeffekt med sidebørster	m ² /h	10800
Arbeidsbredde uten sidekoster	mm	900
Arbeidsbredde med sidebørster	mm	1200
Beskyttelsesklasse beskyttet mot vanddrypp	--	IPX 3
Bruksvarighet ved full gassflaske	h	4
Motor		
Type	--	Kubota WG 972 GL-E3
Konstruksjon	--	LPG-gassmotor med 3 sylindre med 3-veis katalysator
Kjøletype	--	Vannkjøling
Rotasjonsretning	--	mot klokka
Boring	mm	68
Slaglengde	mm	68
Slagvolum	cm ³	740
Oljemengde	l	3,25
Driftsturtall	1/min	2500
Maksimalt turtall	1/min	2500
Tomgangsturtall	1/min	1300
Effekt, maks.	kW/PS	12,7 / 17,0
Maks. dreiemoment ved 2400 1/min	Nm	60
Oljefilter	--	Filterpatron
Innsugingsluftfilter	--	Innvendig filterpatron, utvendig filterpatron
Drivstofftype	Flytende gass (drivgass): butan, propan eller butan/propan blanding	
Tankvolum	11 kg eller 20 Liter (skifteflaske)	
Elektrisk anlegg		
Batteri	V, Ah	12, 52
Generator, vekselstrøm	V, Watt	12, 150
Starter	--	Elektrisk starter
Hydraulisk anlegg		
Oljemengde i komplett hydraulikkanlegg	l	26,5
Oljemengde i hydraulikktank	l	21,2
Oljetyper		
Motor (over 25 °C)	--	SAE 30, SAE 10W-30, SAE 15W-40
Motor (0 til 25 °C)	--	SAE 20, SAE 10W-30, SAE 10W-40
Motor (under 0 °C)	--	SAE 10W, SAE 10W-30, SAE 10W-40
Hydraulikk	--	HV 46
Feieavfallsbeholder		
Maks. avlastingshøyde	mm	1400
Volum i feieavfallsbeholder	l	250
Feievalse		
Feievalse diameter	mm	300
Feievalse bredde	mm	900
Turtall	1/min	350
Feiemønster	mm	80
Sidebørster		
Sidekost diameter	mm	600
Turtall (trinnløst)	1/min	0 - 60

		KM 120/250 R LPG Classic
Helgummi dekk		
Dimensjon foran	--	15-4.5x8
Dimensjon bak	--	15-4.5x8
Brems		
Forhjul	--	mekanisk
Bakhjul	--	hydrostatisk
Filter- og sugesystem		
Konstruksjon	--	Lommefilter
Turtall	1/min	2800
Filterflate, finstøvfiler	m ²	6,0
Nominelt undertrykk, sugesystem	mbar	15,5
Nominell volumstrøm, sugesystem	m ³ /h	800
Vibratorsystem	--	Elektromotor
Omgivelsesbetingelser		
Temperatur	°C	-5 til +40
Luftfuktighet, ikke duggende	%	0 - 90
Registrerte verdier etter EN 60335-2-72		
Støy		
Støytrykksnivå L _{pA}	dB(A)	83
Usikkerhet K _{pA}	dB(A)	3
Støyeffektnivå L _{WA} + usikkerhet K _{WA}	dB(A)	104
Maskinvibrasjon		
Hånd-arm vibrasjonsverdi	m/s ²	<2,5
Sete	m/s ²	0,8
Usikkerhet K	m/s ²	0,1
Mål og vekt		
Lengde x bredde x høyde	mm	2082x1250x1450
Svingradius høyre	mm	1350
Svingradius venstre	mm	1350
Vekt tom	kg	851
Tillatt totalvekt	kg	1300
Tillatt akselbelastning foran	kg	787
Tillatt akselbelastning bak	kg	513
Det tas forbehold om tekniske endringer!		

EU-samsvarserklæring

Vi erklærer hermed at maskinen angitt nedenfor oppfyller de grunnleggende sikkerhets- og helsekravene i de relevante EU-direktivene, med hensyn til både design, konstruksjon og type markedsført av oss. Ved endringer på maskinen som er utført uten vårt samtykke, mister denne erklæringen sin gyldighet.

Produkt: Feiesugemaskin m. førerse-
te
Type: KM 120/250 R LPG Classic
1.186-001.0

Relevante EU-direktiver
2006/42/EF (+2009/127/EF)
2014/30/EU
2000/14/EF

Anvendte overensstemmende normer
EN 60335-1
EN 60335-2-72
EN 55012: 2007 + A1: 2009
EN 61000-6-2: 2005
EN 62233: 2008

Anvendt metode for samsvarsvurdering
2000/14/EF: Vedlegg V
Lydeffektnivå dB(A)
Målt: 102
Garantert: 104

Undertegnede handler på vegne av og med fullmakt fra styret.

H. Jenner

Chairman of the Board of Management

S. Reiser

Director Regulatory Affairs & Certification

Ansvarlig for dokumentasjon:
S. Reiser

Alfred Kärcher SE & Co. KG
Alfred-Kärcher-Straße 28-40
71364 Winnenden (Germany)
Tel.: +49 7195 14-0
Fax: +49 7195 14-2212

Winnenden, 2018/09/01

Allmänna hänvisningar	SV	1
Miljöskydd	SV	1
Garanti	SV	1
Tillbehör och utbytesdelar	SV	1
Symboler i bruksanvisning- en	SV	1
Symboler på apparaten	SV	1
Ändamålsenlig användning	SV	2
Förutsägbar felanvändning	SV	2
Lämpliga underlag	SV	2
Säkerhetsanvisningar	SV	2
Säkerhetsanvisningar för manövreringen	SV	2
Säkerhetsanvisningar för körning	SV	2
Beakta säkerhetstekniska riktlinjer för flytgasfordon	SV	2
Maskiner med förbrännings- motor	SV	3
Maskiner med högtömning	SV	3
Maskiner med förarskydds- tak	SV	3
Säkerhetsanvisningar be- träffande fordonets transport	SV	3
Säkerhetsanvisningar be- träffande skötsel och under- håll	SV	4
Funktion	SV	4
Hänvisningar om avlastning	SV	4
Manövrerings- och funktionsele- ment	SV	5
Bild på sopmaskin	SV	5
Användningsområde	SV	5
Pedaler	SV	5
Kontrolllampa och display	SV	6
Före ibruktagande	SV	6
Arretera/släpp parkerings- broms	SV	6
Förflytta sopmaskinen utan egendrift	SV	6
Idrifttagning	SV	6
Allmänna hänvisningar	SV	6
Montera/byta gasflaska	SV	6
Inspektions- och underhålls- arbeten	SV	7
Drift	SV	7
Ställ in förarsitsen	SV	7
Öppna gasflöde	SV	7
Starta maskinen	SV	7
Köra maskinen	SV	7
Sopning	SV	7
Tömma sopbehållaren	SV	8
Koppla från aggregatet	SV	8
Transport	SV	8
Förvaring/avställning	SV	8
Skötsel och underhåll	SV	8
Allmänna hänvisningar	SV	8
Rengöring	SV	9
Underhållsintervaller	SV	9
Underhållsarbeten	SV	9
Åtgärder vid störningar	SV	14
Tekniska data	SV	15
EU-försäkran om överensstäm- melse	SV	16



 Läs bruksanvisning i original innan aggregatet används första gången, följ anvisningarna och spara drifts-anvisningen för framtida behov, eller för nästa ägare.

Allmänna hänvisningar

Om du upptäcker transportskador vid upp-packningen bör du ta kontakt med försälja-ren.

- Varnings- och anvisningsdekalerna på maskinen ger viktig information beträffande riskfri användning.
- Förutom anvisningarna i denna bruks-anvisning ska allmänna säkerhets- och olycksfallsföreskrifter tas i beaktande.

Miljöskydd

	Emballagematerialen kan åter-vinnas. Kasta inte emballaget i hushållssoporna utan lämna det till återvinning.
	Kasserade maskiner innehåller återvinningsbart material som bör gå till återvinning. Överlämna därför skrotade aggregat till lämpligt återvinningssystem.
Låt inte vätskor som motorolja, hydraulolja, bromsvätska, diesel eller kylvätska komma ut på golvet. Skydda miljön och avfallshandtera vätskor på ett miljövänligt sätt.	

Upplysningar om ingredienser (REACH)
Aktuell information om ingredienser finns på:
www.kaercher.com/REACH

Garanti

I respektive land gäller de garantivillkor som publicerats av våra auktoriserade dist-ributörer. Eventuella fel på aggregatet re-pareras utan kostnad under förutsättning att det orsakats av ett material- eller tillverk-ningsfel. I frågor som gäller garantin ska du vända dig med kvitto till inköpsstället eller närmaste auktoriserade serviceverkstad.

Tillbehör och utbytesdelar

⚠ FARA
För att undvika risker får reparationer och reservdelsmontering endast utföras av auktoriserad kundservice.

- Använd endast av tillverkaren godkän-da tillbehör och reservdelar. Originaltill-behör och originalreservdelar gör att maskinen kan användas säkert och utan störning.
- Ytterligare information om reservdelar hittas under service på www.kaercher.com.

Symboler i bruksanvisningen

⚠ FARA
Varnar för en omedelbart överhängande fara som kan leda till svåra skador eller dödsfall.

⚠ VARNING
Varnar för en möjligen farlig situation som kan leda till svåra skador eller döden.

⚠ FÖRSIKTIGHET
Information om en möjligen farlig situation som kan leda till lätta skador eller materiella skador.

OBSERVERA
Varnar om en möjligen farlig situation som kan leda till materiella skador.

Symboler på apparaten

	Fara för brännskador på grund av heta ytor! Låt av-gasanläggningen kylas av tillräckligt innan arbete utfö-res på apparaten.
	Bär alltid lämpliga handskar när arbete utförs på aggrega-tet.
	Klämrisk genom att man kan klämmas fast mellan rörliga fordonsdelar.
	Risk för skador på grund av rörliga delar. För inte in hän-derna.
	Brandrisk. Sug inte upp brän-nande eller glödande före-mål.
	Kedjefäste/kranpunkt
	Ansättningspunkter för dom-kraft
	Maximal lutning hos underla-get vid körning med upplyft sopbehållare.
	Kör endast i lutning på upp till 18% i färdriktning.
	Observera i vilket läge gas-flaskan är monterad! Anslut-ningen resp. ringöppningen måste peka nedåt!

Ändamålsenlig användning

- Använd endast sopmaskinen enligt anvisningar i denna bruksanvisning.
- Denna sopmaskin är avsedd för sopning av nedsmustade ytor utomhus.
 - Maskinen är ej registrerad för att köras i offentlig trafik.
 - All annan användning betraktas som ej föreskriftsmässig. Tillverkaren ansvarar inte för skador som orsakats av sådan användning; användaren bär ensam ansvaret.
 - **(Gasmotor)**
Apparaten får användas i slutna utrymmen om ventilationen är tillräcklig. (Gäller endast för Tyskland)
I Tyskland är det förbjudet att driva apparaten med gasmotorn i slutna utrymmen.
 - Gasflaskor och maskinen får bara lagras på marken.
 - Inga förändringar får göras på maskinen.
 - Maskinen får bara användas på beläggningar som beskrivs i bruksanvisningen.
 - Endast ytor som godkänts av företaget eller dess representanter får rengöras med sopmaskinen.
 - I princip gäller: Håll lättantändliga substanser på avstånd från maskinen (explosions-/brandrisk).

Förutsägbar felanvändning

- Sug aldrig upp explosiva vätskor, brännbara gaser, explosivt damm samt utspädda syror och lösningsmedel! Dit räknas bensen, förtunningsmedel eller värmeledningsolja som kan bilda explosiva ångor eller föreningar när de blandas med sugluften, dessutom aceton, utspädda syror och lösningsmedel eftersom de kan fräta på material på maskinen.
- Sopa/sug aldrig upp reaktivt metalldamm (ex. aluminium, magnesium, zink). De bildar explosiva gaser tillsammans med starkt alkaliska och sura rengöringsmedel.
- Aggregatet är ej avsett för uppsopning av hälsovådliga substanser.
- Sug aldrig upp brännande eller glödande föremål.
- Det är förbjudet att uppehålla sig i riskfyllda områden. Användning av maskinen i utrymmen med explosionsrisk är förbjuden.
- Det är inte tillåtet att ta med passagerare.
- Det är inte tillåtet att skjuta/dra eller transportera föremål med denna maskin.

Lämpliga underlag

- Asfalt
- Fabriksgolv
- Massagolv
- Betong
- Trottoarstenar

Säkerhetsanvisningar

Säkerhetsanvisningar för manövrering

- (Gäller endast Finland) Om maskinen är utrustad med en PVC-slangledning får maskinen inte användas vid låga omgivande temperaturer (under 0 °C). Kontakta Kärcher om du har frågor om din maskin.
- Kontrollera maskinen och arbetsanordningarnas föreskriftsenliga tillstånd och driftssäkerhet före användningen. Om tillståndet inte är korrekt får den inte tas i bruk.
- Vid användning av aggregatet i riskområden (t.ex. bensinmackar) ska motsvarande säkerhetsföreskrifter beaktas. Användning av maskinen i utrymmen med explosionsrisk är förbjuden.
- ⚠ **FARA**
Risk för skada!
→ Använd inte maskinen utan skyddet mot nedfallande föremål i områden där det föreligger en risk att personen som sköter maskinen kan träffas av nedfallande föremål.
- Användaren ska bruka maskinen enligt föreskrift. Beakta lokala föreskrifter och var, vid arbete med maskinen, uppmärksam på personer i närheten, speciellt barn.
- Principiellt ska föreskrifter, regler och förordningar som gäller motorfordon beaktas.
- Innan arbetet påbörjas måste operatören förvissa sig om att alla skyddsanordningar är ordentligt och föreskriftensligt monterade och fungerar.
- Maskinoperatören är ansvarig om olyckor med andra personer eller deras egendom skulle inträffa.
- Se till att maskinoperatören bär tätt åtsittande kläder. Bär stabila skor och undvik att bära löst sittande kläder.
- Kontrollera närområdet (t.ex. barn) innan maskinen startas. Se till att alltid ha god sikt!
- Maskinen får aldrig lämnas utan uppsikt när motorn är i gång. Användaren får inte lämna maskinen innan motorn slutat arbeta, maskinen säkrats mot oförutsedda rörelser, parkeringsbromsen aktiverats och nyckeln dragits ur.
- För att förhindra otillåten användning av maskinen ska tändningsnyckeln dras ur.
- Maskinen får endast användas av personer som instruerats i handhavandet, eller tydligt visat att de klarar av att hantera maskinen och uttryckligen fått uppdraget att använda denna.
- Detta aggregat är ej avsett att användas av personer (även barn) med begränsade psykiska, sensoriska eller

mentala egenskaper eller som saknar erfarenhet och/eller kunskap att hantera maskinen, såvida de inte befinner sig under uppsikt av en person ansvarig för deras säkerhet eller har fått anvisningar från en sådan person om hur maskinen ska användas.

- Barn ska hållas under uppsikt för att garantera att de inte leker med maskinen.

FÖRSIKTIGHET

Risk för skada! Sopa inte upp band, snören eller trådar eftersom dessa kan lindas upp runt sopvalse.

Säkerhetsanvisningar för körning

⚠ **FARA**

Risk för skada! Kontrollera underlagets bärförmåga innan körning på underlaget.

⚠ **FARA**

Risk för olyckor eller personskador!

- Körhastigheten måste anpassas till de aktuella förhållandena.

Risk för vältning vid alltför starka stigningar.

- Kör endast i lutning på upp till 18% i färdriktning.

Risk för vältning på instabila underlag.

- Använd maskinen bara på fasta underlag.

Risk för vältning vid för stark sidvärteslutning.

- Körning i rät vinkel mot körriktningen på stigningar får bara ske med en lutning på högst 10%.

Beakta säkerhetstekniska riktlinjer för flytgasfordon

Hauptverband der gewerblichen Berufsgenossenschaften e.V. (HVBG) [yrkesförbund för arbets säkerhet]. Flytgaser (drivgaser) är butan och propan eller en blandning av butan/propan. De levereras i speciella flaskor. Gasernas arbetstryck styrs av omgivande temperatur.

⚠ **Fara**

Risk för explosion! Behandla inte flytgas på samma sätt som bensen. Bensen förångas långsamt, flytgas antar gasform direkt. Risken för gasbildning i ett utrymme, och explosion, är alltså större hos flytgas än hos bensen.

⚠ **Fara**

Risk för skada! Använd endast gasflaskor fyllda med drivgas enligt DIN 51622, kvalitet A eller B, beroende på omgivande temperatur.

FÖRSIKTIGHET

Hushållsgas får inte användas. Flytgasblandningar med propan/butan, där blandningen ligger mellan 90/10 till 30/70, är tillåtna för gasmotorn. På grund av bättre kallstarts förutsättningar är flytgas med hög propanandel bättre vid yttre temperaturer under 0 °C (32 °F) eftersom förångningen sker redan vid låga temperaturer.

Driftsledningens- och arbetstagares åtaganden

- För riskfri drift är alla som hanterar flytgas förpliktade att skaffa sig kunskaper om gasernas specifika egenskaper. Denna instruktionskrift skall ständigt medfölja sopmaskinen.

Underhåll utföres av fackman

- Drivgasanläggningars funktion och täthet ska, med regelbundna intervaller, dock minst en gång per år, kontrolleras av fackman (enligt BGG 936).
- Kontrollen måste bekräftas med skriftligt intyg. Underlag för kontrollen är § 33 och § 37 UVV "Användning av flytgas" (BGV D34).
- Som allmänna föreskrifter gäller Vägverkets riktlinjer för kontroll av fordon vars motorer drivs med flytande gas.

I bruktagning/drift

- Gasen får endast tas ur en flaska. Tas gas ur flera flaskor samtidigt kan detta leda till att flytgas förs över från den ena flaskan till den andra. Vid efterföljande stängning av flaskventilen (jmf. B. 1 i dessa riktlinjer) utsätts den överfulla flaskan för otillåten tryckökning.
- Tänk på gasanslutningens monteringsläge när den fulla flaskan monteras. Mer information finns i kapitlet "Montera gasflaska".

Byte av gasflaska ska utföras med noggrannhet. Vid montering eller borttagning måste flaskventilens gasflödesmunstycke vara tätt förslutet med hjälp av hattmutter, åtdragen med nyckel.

- Otäta gasflaskor får inte återanvändas. Med beaktande av samtliga säkerhetsföreskrifter ska flaskorna tömmas utomhus, genom utsläpp, och sedan förses med påskriften otät. Vid överlämnande, eller hämtning, av skadade gasflaskor ska utlånaren eller dennes ombud (bensinstansansvarig eller motsvarande) skriftligt underrättas om skadan.
- Innan gasflaskan ansluts kontrolleras att anslutningsanordningen är felfritt.
- När flaskan anslutits måste tätheten kontrolleras med ett skumbildande medel.
- Öppna ventilerna långsamt. Öppning och stängning får inte ske med hjälp av slag-verktyg.
- Släck flytgasbränder endast från säkert avstånd och bakom skydd.
 - använd endast pulversläckare eller kolsyresläckare.
 - använd rikligt med vatten för att kyla gasbehållarna.
- Flytgasanläggningen måste, i sin helhet, fortlöpande övervakas med tanke på säker drift och, vad viktigt är, täthet. Det är förbjudet att använda fordonet om gasanläggningen är otät.
- Innan rör- eller slangkoppling lossas ska flaskventilen stängas. Anslutningsmuttern på flaskan ska lossas långsamt och först bara något, eftersom den under tryck stående gas som fortfarande finns i ledningen annars spontant släpps fri.
- Fylls gasen på från större behållare så efterfrågas gällande föreskrifter hos respektive flytgasdistributör.

⚠ FARA

Risk för skada!

- *Flytgas i flytande form ger frostsador på bar hud.*
- *Efter demonteringen måste hattmuttern skruvas på ordentligt på flaskans anslutningsgångning.*
- *För att kontrollera tätheten används tvålvatten, Nekallösningar eller annat skumbildande medel. Att lysa på flytgasanläggningen med öppen eld är förbjudet.*
- *Vid byte av enstaka delar i anläggningen ska tillverkarens monteringsföreskrifter beaktas. Flask- och huvudavstängningsventiler ska då stängas.*
- *Funktionen hos flytgasfordonets el-system ska fortlöpande kontrolleras. Hos otäta, gasförande anläggningsdelar kan gnistor förorsaka explosioner.*
- *När ett flytgasfordon inte används under längre tid måste uppställningsrummet ventileras grundligt innan fordonet eller dess el-system tas i bruk.*
- *Olycksfall i samband med gasflaskor eller flytgasanläggningar ska omgående anmälas aktuellt yrkesförbund och ansvarig myndighet. Skadade delar ska förvaras fram till dess att undersökning avslutats.*

I uppställnings- och förvaringsutrymmen samt serviceverkstäder

- Förvaring av drivgas- alternativt flytgasflaskor måste ske i enlighet med föreskrifter TRF 1996 (Tekniska Regler för Flytgas, se förekraft för BGV D34, bilaga 4).
- Gasflaskor ska förvaras stående. Där behållare förvaras är användning av öppen eld och rökning förbjuden. Samma gäller vid reparation. Flaskor som förvaras utomhus måste säkras mot tillgrepp. Tomma flaskor måste alltid vara stängda.
- Flaskorna och huvudavstängningsventilerna ska förslutas direkt när fordonet ställs ner.
- Läge och utformning av förvaringsutrymme för flytgasfordon styrs av riktlinjer för utformning av garage och aktuellt lands byggföreskrifter.
- Gasflaskorna ska förvaras i egna, från förvaringsutrymmet för fordonet avskilda, utrymmen (se förekraft för BGV D34, bilaga 2).
- De elektriska handlampor som används i dessa utrymmen måste vara försedda med sluten, tät överdel och kraftigt skyddsnät.
- Vid arbeten i serviceverkstäder ska flask- och huvudavstängningsventiler stängas och flaskorna får inte utsättas för värme.
- Före pauser, och före arbetets slut, ska ansvarig kontrollera att samtliga ventiler, framför allt flaskventiler, är stängda. Arbeten med eld, speciellt svets- och kaparbeten, får inte utföras i närheten av drivgasflaskor. Gasflaskor, även tomma, får inte förvaras i verkstäderna.

- Uppställnings- och förvaringsutrymmen samt serviceverkstäder måste vara väl ventilerade. Därvid måste beaktas att flytgaser är tyngre än luft. De samlas efter golvet, i arbetsgropar eller i andra fördjupningar i golvytan och detta kan ge upphov till explosionsfarlig gas-luftblandning.

Maskiner med förbränningsmotor

- ➔ *Använd inte apparaten på mer än 1200 meters höjd.*

⚠ FARA

Förgiftningsrisk!

➔ (Gasmotor)

Apparaten får användas i slutna utrymmen om ventilationen är tillräcklig.

(Gäller endast för Tyskland)

I Tyskland är det förbjudet att driva apparaten med gasmotorn i slutna utrymmen.

- ➔ *Avgaser är giftiga och skadliga för hälsan. De ska inte andas in.*

⚠ FARA

Risk för skada!

- ➔ *Avgasutsläppet från förbränningsmotorn får inte förslutas.*

- ➔ *Motorn behöver ca 3 sekunder eftergång efter fränslagningen. Håll dig borta från drivningsområdet under denna tidsperiod.*

⚠ FARA

Risk för brännskada!

- ➔ *Rör inte vid den heta förbränningsmotorn!*

- ➔ *Låt fordonet svalna av innan skydden tas bort.*

- ➔ *Man ska inte böja sig över avgasutsläppet, eller ta i det.*

Maskiner med högtömning

⚠ FARA

Risk för skada!

- ➔ *Höj upp sopbehållaren helt och säkra vid arbeten på högtömningen.*

- ➔ *Utför endast säkringen från utanför riskområdet.*

Maskiner med förarskyddstak

MEDDELANDE

Skyddstaket för förare (tillval) skyddar mot större nedfallande delar. De ger dock inget skydd vid vältning!

- ➔ *Kontrollera dagligen om skyddstaket är skadat.*

- ➔ *Om skyddstaket är skadat ska det bytas ut, även om bara enstaka element är skadade.*

- ➔ *Alla ändringar av skyddstaket samt montering av element, komponenter och enheter som inte har godkänts av Kärcher tillåts inte och kan begränsa skyddstaketets funktion.*

Säkerhetsanvisningar beträffande fordonets transport

- ➔ *Beakta utrustningens tomvikt (transportvikt) vid transport på gafflar eller fordon.*

- ➔ *Koppla bort batteriet och fixera maskinen ordentligt när den ska transporteras.*

Säkerhetsanvisningar beträffande skötsel och underhåll

- Före rengöring och underhåll, byte av delar eller omkoppling till annan funktion ska maskinen stängas av och tändningsnyckeln ska tas bort.
- Vid arbeten på elsystemet ska batteriet kopplas bort.
Lossa först minuspolen och sedan pluspolen.
Återanslutningen görs i omvänd ordning. Anslut först pluspolen och sedan minuspolen.
- Maskinen får inte rengöras med slang eller högtryckstvätt (risk för kortslutning eller andra skador).
- Avhjälpande underhåll får endast utföras av auktoriserad kundtjänst eller fackkraft på området, införstådd med alla relevanta säkerhetsföreskrifter.
- Säkerhetskontroll enligt lokalt gällande föreskrifter ska beaktas för yrkesmässigt använda maskiner som används på olika orter.
- Använd alltid lämpliga handskar vid arbeten på aggregatet.

Funktion

Sopmaskinen arbetar enligt sopskyffelprincipen.

- Den roterande borstvalsens belysning befördrar smutsen direkt till smutsbehållaren.
- Sidoborstarna rengör ytans hörn och kanter och skickar in smutsen i borstvalsens bana.
- Det fina dammet sugts upp via dammfiltret genom sugfläkten.

Hänvisningar om avlastning

⚠ FARA

Risk för person och egendomsskada!

- Tänk på maskinens vikt vid lastningen!
- Använd inte en gaffeltruck - fordonet kan skadas.

Tomvikt (transportvikt)	851 kg*
* Med monterade påbyggnadssatser ökar vikten med motsvarande värden.	

- Vid lastning av maskinen ska en lämplig ramp, eller en kran användas!
- Tänk på detta när en ramp används: Frigångshöjd 70 mm.
- Om maskinen levereras på en lastpall måste en avfartsramp byggas med de medföljande brädorna.
Instruktionen om detta finns på sida 2 (insidan på förpackningen).
Viktig hänvisning: varje bräda måste skruvas fast med vardera 2 skruvar.



Bild på sopmaskin

Användningsområde

Bild A

- 1 Typskylt
- 2 Säte (med sätesensor)
- 3 Ratt
- 4 Centrifugalkraftsavskiljare
- 5 Låsning maskinhuv
- 6 Motorhuv
- 7 Sidborste, höger
- 8 Framhjul
- 9 Tillträde till sopvalse
- 10 Surringspunkt
- 11 Varningslampor runt om
- 12 Maskinkåpa höger
- 13 Övertäckning, höger
- 14 Gasflaska
- 15 Säkringsstång
- 16 Bakre inklädnad
- 17 Bakhjul
- 18 Övertäckning, vänster
- 19 Huv vänster (motorhuv)

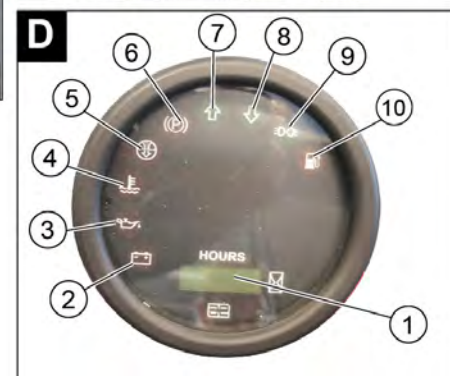
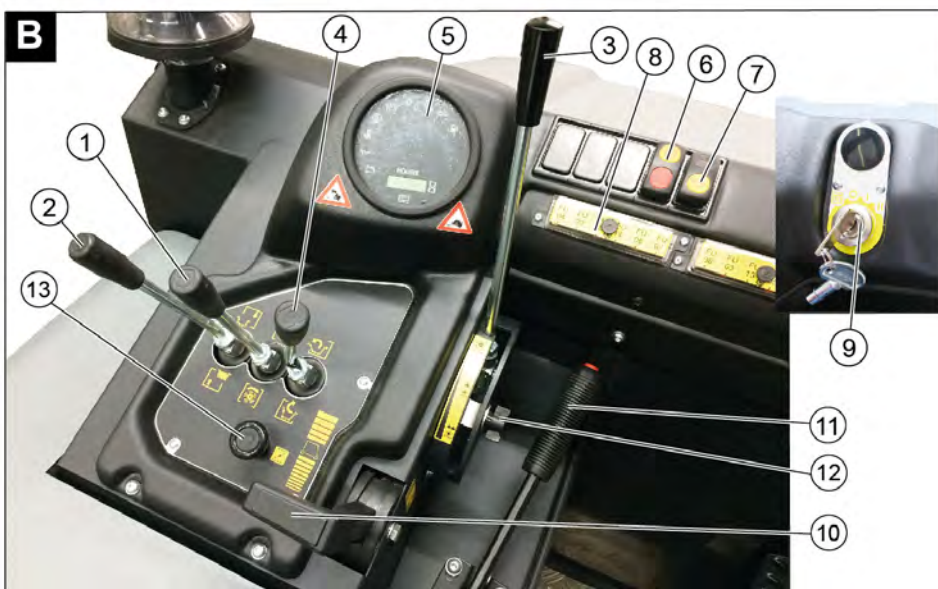
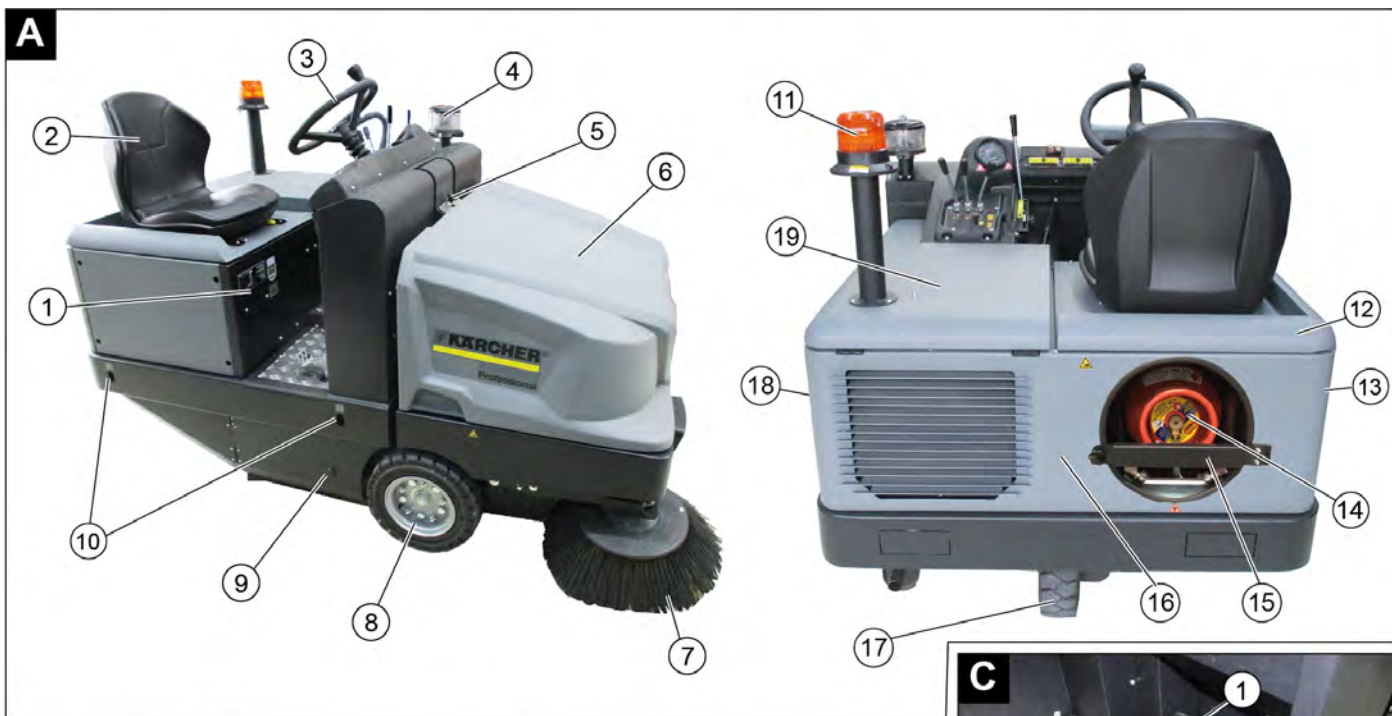
Bild B

- 1 Manöverspak sopvals och sidborstar
Spak framåt: Sopvals på och sidborstar sänkta och på.
Spak bakåt: Sopvals på
- 2 Manöverspak sopmaterialbehållare
Sopbehållare lyft/sänk
- 3 Manöverspak sopvals
Lyfta och sänka sopvals
- 4 Manöverspak behållarlucka
Öppna/stänga behållarlucka
- 5 Kontrollampa och display
- 6 Brytare fläkt och filterrengöring
Position mittenläge: Filterrengöring och fläkt från
Läge fram: Fläkt på
Läge bak: Filterrengöring på och fläkt av
- 7 Brytare signalhorn
- 8 Säkringar

9 Tändningslås

- Läge 0: Stänga av motor
 - Läge 1: Tändning på
 - Läge 2: Starta motorn
- 10 Gasspak
Justering motorvarvtal
 - 11 Parkeringsbroms
 - 12 Slitagejustering/sopspegelsinställning sopvals
 - 13 Choke

Pedaler

Bild C

- 1 Bromspedal
- 2 Körpedal "framåt"
- 3 Körpedal "bakåt"

Kontrolllampa och display

Bild

- 1 Räkneverk för driftstimmar
- 2 Lastvarningslampa
- 3 Varningslampa oljetryck
- 4 Varningslampa kylvattentemperatur
- 5 Insugningsluft motor
- 6 Varningslampa parkeringsbroms aktiverad
- 7 Körriktning framåt
- 8 Färdriktning bakåt
- 9 Kontrolllampa parkeringsljus/halvljus (tillval)
- 10 Varningslampa bränslereserv
 - blinkar vid reserv
 - lyser vid tom gasflaska

Före ibruktagande

Arretera/slåpp parkeringsbroms

- ➔ Lossa parkeringsbromsen, tryck därvid på bromspedalen.
- ➔ Spärra parkeringsbromsen, tryck därvid på bromspedalen.

Förflytta sopmaskinen utan egendrift

Hänvisning

Det här tillvägagångssättet är nödvändigt när maskinen måste skjutas av pallen eller när den måste bogseras eller dras upp utan egen drivning på ett transportfordon.

OBSERVERA

Förflytta inte sopmaskinen utan egen drift under längre sträckor och inte snabbare än 10 km/h.

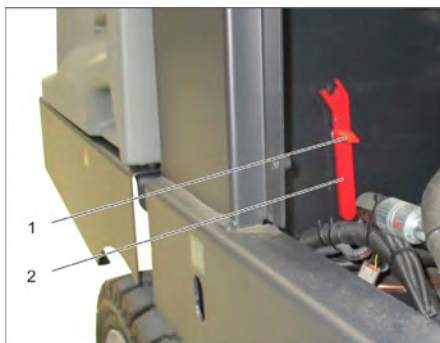

- 1 Skruv
 - 2 Nyckel
- ➔ Skruva bort skruv.
 - ➔ Ta ur nyckeln.

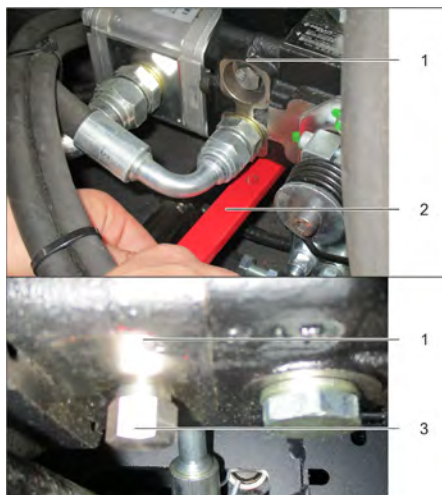

- 1 Hydraulpump
 - 2 Nyckel
 - 3 Mutter
- ➔ Lossa mutter med nyckel (öppna friläge) tills det går att förflytta maskinen.
 - ➔ **VIKTIGT:** Stäng muttern igen efter förflyttningen (stäng friläge = körläge).

Idrifttagning

Allmänna hänvisningar

- ➔ Läs motortillverkarens bruksanvisning före ibruktagning och beakta speciellt säkerhetsanvisningarna.
- ➔ Ställ sopmaskinen på ett jämnt underlag.
- ➔ Dra ut tändningsnyckeln.
- ➔ Aktivera på parkeringsbromsen.

Montera/byta gasflaska

⚠ Varning

Endast kontrollerade utbytesflaskor med 11 kg innehåll får användas.

⚠ Fara

Risk för skada!

- Beakta säkerhetstekniska riktlinjer för flytgasfordon.
- Frostbildning och gula skumavlagringar på gasflaskan tyder på otäthet.
- Flaskbyte får endast utföras av för utbildade personer.
- Gasflaskor får inte bytas i garage och inte heller i utrymmen under jord.
- Ingen rökning får förekomma vid byte av flaska, använd inte heller öppen eld.
- Vid byte av flaska försluts avstängningsventilen på gasflaskan ordentligt och skyddshätta sätts på direkt på den tomma flaskan.

Montera gasflaska

OBSERVERA

Observera i vilket läge gasflaskan är monterad! Anslutningen resp. ringöppningen måste peka nedåt!

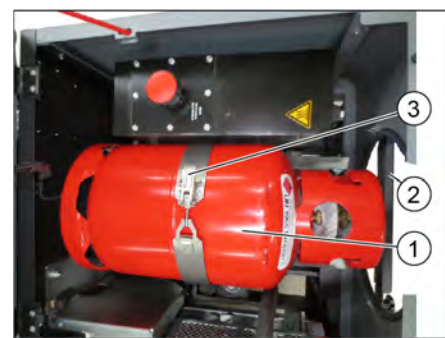

- 1 Gasflaska
 - 2 Säkringsstång
 - 3 Bygelspär
- ➔ Lossa skruv på säkringsstången och sväng undan stången.
 - ➔ Byt ut gasflaskan.
 - ➔ Skruva loss skyddskåpan från gasflaskans anslutningsventil.
 - ➔ Stäng bygelförslutningen.

Anslut gasflaskan

OBSERVERA

När flaskan anslutits måste tätheten kontrolleras med ett skumbildande medel.

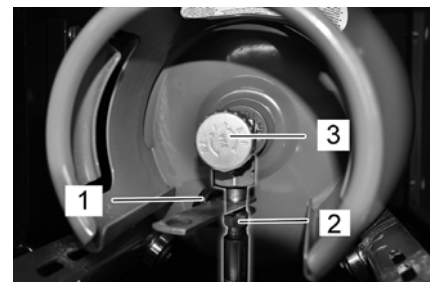

- 1 Skyddskåpa
 - 2 Gasslang med kopplingsmutter
 - 3 Gasupptagningsventil
- ➔ Skruva fast gasslangen på gasflaskans anslutningsventil (nyckelvidd 30 mm).
 - ➔ Stäng säkringsstången och säkra den med skruven.

Byta ut tom gasflaska

Om varningslampan för bränslereserv genom att den lyser konstant visar att gasflaskan är tom, gör på följande sätt:

- ➔ Stäng gasutflödesventil genom att vrida medsols.
- ➔ Stäng av maskinen och låt den gå på tomgång tills motorn stannar.
OBS: Därmed säkerställs att alla gasledningar är tomma och ingen isbildning kan ske som kan hindra start av motorn.
- ➔ Skruva loss gasslangen (nyckelstorlek 30 mm).
- ➔ Skruva fast skyddskåpan på gasflaskans anslutningsventil.
- ➔ Öppna bygelspärren.

MEDDELANDE

Anslutning är en vänstergängning.

⚠ Varning

Öppna gasutflödesventilen (3) först när maskinen ska startas (se kapitel Starta maskinen).

Inspektions- och underhållsarbeten

Dagligen före uppstart

- Kontrollera motorns oljenivå.
- Kontrollera fyllnadsnivån i utjämningsbehållaren för kylvätska.
- Kontrollera sopvals och sidborstar med avseende på nedslitning och inlindade band.
- Kontrollera att inga band är upplindade på hjulen.
- Kontrollera luftfilter och centrifugalkraftsavskiljare, rengör vid behov.
- Kontrollera funktionen på alla manövreringselement.
- Kontrollera om maskinen är skadad.
- Rengör dammfilter med knappen filterrengöring.

Observera: Beskrivning, se kapitel Underhåll och skötsel.

Drift

Ställ in förarsitsen

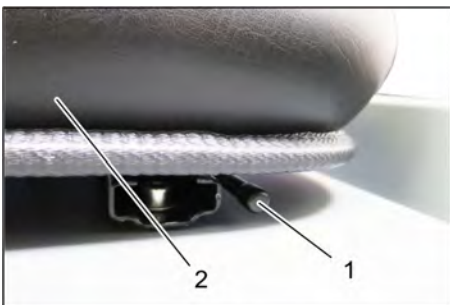

- 1 Spak sinställning
 - 2 Förarsits
- Dra spaken för sinställning utåt.
 - Justera sitsen, släpp loss spaken och haka fast den.
 - Kontrollera att sitsen har hakats fast genom att röra på sitsen fram och tillbaka.

Öppna gasflöde

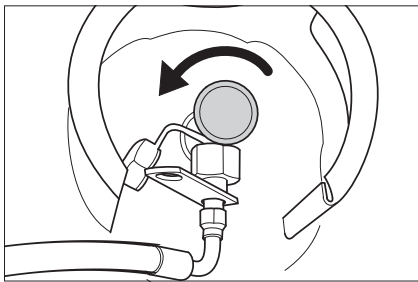

- Öppna gasutflödesventil genom att vrida motsols.

Starta maskinen

Observera: Apparaten är utrustad med sä-tessensor. Om förarsitsen lämnas kopplas maskinen från.



- Ta plats på förarsitsen.
- Spärra parkeringsbromsen (11).
- Skjut motorvarvtalsjusteringen (10) 1/3 framåt.

Starta motorn

- För att motorn ska kunna startas måste bromspedalen tryckas ned.
- Vid låga omgivande temperaturer: Dra choken (13).
- Vrid tändningsnyckeln åt höger och starta maskinen.
- Släpp loss tändningsnyckeln när maskinen har startats.
- Tryck in choken om motorn arbetar smidigt.

Observera: Försök aldrig sätta igång maskinen längre än 10 sekunder. Innan du aktiverar startanordningen igen ska du vänta minst 10 sekunder.

Köra maskinen



- 1 Bromspedal
 - 2 Körpedal "framåt"
 - 3 Körpedal "bakåt"
- Skjut fram motorvarvtalsjusteringen så långt det går (driftsvarvtal).
 - Tryck ner bromspedalen och håll den nedtryckt.
 - Lossa parkeringsbromsen.

Köra framåt

- Tryck långsamt på körpedal "framåt".

Köra baklänges

△ FARA

Risk för skada!

- Vid körning bakåt får det inte finnas fara för tredje part - instruera om det behövs.
- Tryck långsamt på körpedal "bakåt".

Körning

- Med gaspedalen kan hastigheten regleras steglöst.
- Undvik att manövrera pedalen ryckigt eftersom den hydrauliska anläggningen kan ta skada.
- Vid effektnedsättning i stigningar, låtta på gaspedalen.

Bromsa

- Släpp loss gaspedalen, maskinen bromsar själv och stannar.

Observera: Bromsverkan kan stödjas genom nedtryckning av bromspedalen.

Köra över hinder

Köra över fasta hinder upp till 70 mm:

- Kör långsamt och försiktigt över hindret.
- Köra över fasta hinder över 70 mm:
- Hinder får bara köras över med en passande ramp.

Sopning

OBSERVERA

Sopa inte upp förpackningsband, kablar eller liknande, detta kan leda till skador på mekaniken.

Observera: För att få ett optimalt rengöringsresultat ska hastigheten anpassas till omständigheterna.

Observera: Under användning bör dammfiltret rengöras regelbundet.

Observera: Vid frekvens arbete i områden med findamm måste filtret rengöras oftare.

Manöverspak



- 1 Manöverspak sopvals och sidborstar
- 2 Manöverspak sopmaterialbehållare
- 3 Manöverspak sopvals
- 4 Manöverspak behållarlucka

Manöverspak sopvals och sidborstar

- Manöverspak (1) framåt: Sopvals på och sidborstar sänkta och på.

- Manöverspak (1) bakåt: Sopvals på.

Manöverspak sopmaterialbehållare

- Manöverspak sopmaterialbehållare (2) framåt: Sopmaterialbehållare sänks ner.

- Manöverspak sopmaterialbehållare (2) bakåt: Sopmaterialbehållaren lyfts.

Manöverspak sopvals

- Manöverspak sopvals (3) framåt: Sopvalsen höjs.

- Manöverspak sopvals (3) bakåt: Sopvalsen sänks.

Manöverspak behållarlucka

- Manöverspak behållarlucka (4) framåt: Behållarluckan till sopmaterialbehållaren öppnar sig.

- Manöverspak behållarlucka (4) bakåt: Behållarluckan till sopmaterialbehållaren stängs.

Sopa på torrt underlag



- Starta fläkt.
- **Vid ytrensning**
Manöverspak sopvals och sidborstar (1) bakåt: Sopvals på.
Manöverspak sopvals (3) bakåt: Sopvalseen sänks.
- Manöverspak behållarlucka (4) framåt: Behållarluckan öppnar sig.
- **Vid rengöring av sidoränder:**
Manöverspak sopvals och sidborstar (1) framåt: Sopvals på, sidborstar på och sänkta.
Manöverspak sopvals (3) bakåt: Sopvalseen sänks.

Sopa på fuktiga eller våta underlag

- Stäng av fläkten.
- **Vid ytrensning**
Manöverspak sopvals och sidborstar (1) bakåt: Sopvals på.
Manöverspak sopvals (3) bakåt: Sopvalseen sänks.
- Manöverspak behållarlucka (4) framåt: Behållarluckan öppnar sig.
- **Vid rengöring av sidoränder:**
Manöverspak sopvals och sidborstar (1) framåt: Sopvals på, sidborstar på och sänkta.
Manöverspak sopvals (3) bakåt: Sopvalseen sänks.

Tömma sopbehållaren

- ⚠ **FARA**
Risk för skada!
→ Under tömningen får inga personer eller djur uppehålla sig i sopmaterialbehållarens svängningsområde.
- Risk för vältnings!*
→ Ställ maskinen på ett jämnt underlag under tömningsproceduren.
- ⚠ **VARNING**
Klämningsrisk!
→ Fatta aldrig tag i stångarna i tömningsmekaniken. Det är inte tillåtet att uppehålla sig under upplyft behållare.

OBSERVERA

- Risk för person och egendomsskada!*
→ Risk för utslungat material under tömningen på grund av roterande sopvals. Iaktta tillräckligt avstånd.



- Lyft sopvalseen och sidborstarna med manöverspaken: Manöverspak 1 i mitten och manöverspak 3 framåt.
- Stäng behållarluckan genom att föra manöverspaken (4) bakåt.
- Lyft sopmaterialbehållaren genom att föra manöverspaken för sopmaterialbehållare (2) bakåt.
- Kör långsamt mot uppsamlingskärlet.
- Aktivera på parkeringsbromsen.
- Öppna behållarluckan genom att trycka manöverspaken behållarlucka (4) framåt och töm sopmaterialbehållaren.
- Stäng behållarluckan genom att dra manöverspaken för behållarlucka (4) bakåt ända till ändpositionen.
- Lossa parkeringsbromsen.
- Kör långsamt bort från samlingskärlet.
- Sänk sopmaterialbehållaren till ändläget genom att föra manöverspaken för sopmaterialbehållaren (2) framåt.

Koppla från aggregatet

- Lyft sopvalseen och sidborstarna med manöverspaken: Manöverspak 1 i mitten och manöverspak 3 framåt.
- Stäng behållarluckan genom att föra manöverspaken (4) bakåt.
- Dra motorvarvtalsjusteringen så långt bak det går.
- Tryck ner bromspedalen och håll den nedtryckt.
- Aktivera på parkeringsbromsen.
- Vrid tändningsnyckeln till "0" och dra ut den.

Transport

⚠ FARA

Transportrisker!

- Beakta utrustningens tomvikt (transportvikt) vid transport på gafflar eller fordon.
- Vid transport i fordon ska maskinen säkras enligt respektive gällande bestämmelser så den inte kan tippa eller glida.
- Vrid tändningsnyckeln till "0" och dra ut den.
- Stäng gasutflödesventil genom att vrida medsols.

- Aktivera på parkeringsbromsen.
- Säkra maskinen i surrningspunkterna med spännband, vajrar eller kedjor.
- Säkra maskinen med kilar i hjulen.

Förvaring/avställning

⚠ FARA

Risk för person och egendomsskada! Observera maskinens vikt vid lagring.

- Ställ av sopmaskinen på en jämn yta i en torr och frostfri omgivning. Täck över sopmaskinen för att skydda den mot damm.
- Hög sopvals och sidborstar så att borstarna inte tar skada.
- Stäng behållarluckan.
- Vrid tändningsnyckeln till "0" och dra ut den.
- Stäng gasutflödesventil genom att vrida medsols.
Skruva loss gasslangen med mantelmutter (nyckelstorlek 30 mm).
Stäng gasflaskan med skyddskåpan och förvara den stående i ett lämpligt utrymme (se kapitel "Säkerhetsanvisningar").
- Aktivera på parkeringsbromsen.
- Säkra sopmaskinen så att den inte kan rulla iväg.
- Om sopmaskinen inte används under en längre tid skall följande beaktas:
 - Byt motorolja.
 - Töm ut kylarvätskan om det finns risk för frost; eller kontrollera om det finns tillräckligt med frostskyddsmedel.
 - Rengör sopmaskinen in- och utvändigt.
 - Ta bort anslutningarna på batteriet.
 - Ladda upp batteriet och efterladda ungefär varannan månad.

Skötsel och underhåll

Allmänna hänvisningar

OBSERVERA

Risk för skada!

- Tvätta inte dammfiltret.
- Avhjälpande underhåll får endast utföras av auktoriserad kundtjänst eller fackkraft på området, införstådd med alla relevanta säkerhetsföreskrifter.
- Vid arbeten på elsystemet ska batteriet kopplas bort.
- Yrkesmässigt använda maskiner med varierande arbetsområden lyder under säkerhetskontroll enligt VDE 0701.
- Ställ sopmaskinen på ett jämnt underlag.
- Vrid tändningsnyckeln till "0" och dra ut den.
- Aktivera på parkeringsbromsen.
- Stäng gasflödet.

Rengöring

FÖRSIKTIGHET

Risk för skada!

- Maskinen får inte rengöras med slang eller högtryckstvätt (risk för kortslutning eller andra skador).

Rengöra maskinen invändigt

⚠ FARA

Risk för skada!

- Använd dammskyddsmask och skyddsglasögon.

- Rengör maskinen med en trasa.
- Blås genom maskinen med tryckluft.

Yttre rengöring av maskinen

- Rengör maskinen med en fuktig trasa doppad i tvättlut.

Observera: Använd inga aggressiva rengöringsmedel.

Underhållsintervaller

Observera: Räkneverket för driftstimmar anger tidpunkterna för underhållsintervallen.

Underhåll av kunden

Observera: Samtliga service- och underhållsarbeten som genomförs av kunden måste utföras av kvalificerad fackman. Vid behov kan alltid en Kärcher-fackman anlitas.

Dagligt underhåll:

- Kontrollera motorns oljenivå.
- Kontrollera fyllnadsnivån i utjämningsbehållaren för kylvätska.
- Kontrollera sopvals och sidoborstar med avseende på nedslitning och inlindade band.
- Kontrollera luftfilter och centrifugalkraftsavsiskiljare, rengör vid behov.
- Kontrollera funktionen på alla manövreringselement.
- Kontrollera om maskinen är skadad.

Underhåll varje vecka:

- Kontrollera gasledningar, anslutningar och kopplingar
- Rengöra vattenkylare.
- Rengör hydrauloljekylare.
- Kontrollera hydraulikanläggningen.
- Kontrollera hydraulikoljenivån.
- Kontrollera bromsvätskenivån.
- Kontrollera om tätningslister uppvisar slitage, byt ut vid behov.
- Kontrollera och smörj behållarluckan.

Underhåll efter slitning:

- Byt ut tätningslister.
- Justera resp. byt sidopackningar.
- Byt sopvals.
- Byt sidoborstar.

Observera: Beskrivning, se kapitel Underhållsarbeten.

Underhåll av kundtjänst

Observera: För att ha anspråk på garanti måste under garantitiden samtliga service- och underhållsarbeten genomföras av en auktoriserad Kärcher-kundtjänst enligt underhållsboken.

Underhåll efter 50 driftstimmar

- Låt kundtjänst göra det första underhållet enligt inspektionschecklistan.

Underhåll efter 250/500/1000/1500/2000 driftstimmar:

- Låt kundtjänst göra underhållet enligt inspektionschecklistan.

Underhållsarbeten

Förberedning:

- Ställ sopmaskinen på ett jämnt underlag.
- Vrid tändningsnyckeln till "0" och dra ut den.
- Aktivera på parkeringsbromsen.
- Stäng gasflödet.

Allmänna säkerhetsanvisningar

⚠ FARA

Risk för skada!

- Sätt alltid säkerhetsstav på plats när sopmaterialbehållaren är upphöjd.
- Utför endast säkringen från utanför riskområdet.



- 1 Hållare säkringsstång
 - 2 Säkringsstång
- Fäll upp säkringsstången för högtömning och stick in den i hållaren (säkrad).



Låt inte vätskor som motorolja, hydraulolja, bromsvätska, diesel eller kylvätska komma ut på golvet. Skydda miljön och avfallshanterar vätskor på ett miljövänligt sätt.

Säkerhetsanvisningar batterier

Följande varningar måste beaktas vid underhåll av batterier:

	Beakta hänvisningar på batteriet, i bruksanvisningen samt i driftsanvisningen för fordonet!
	Använd ögonskydd!
	Håll barn borta från syror och batterier!
	Risk för explosion!
	Eld, gnistor, brinnande ljus och rökning förbjuden!
	Frättningsrisk!
	Första hjälpen!

	Varningshänvisning!
	Återvinning!
	Kasta inte batteri i soptunna!

⚠ FARA

Risk för explosion!

- Använd bara batterier med polskydd. Ersätt polskydd vid förlust.

⚠ FARA

Risk för explosion!

- Lägg inga verktyg eller liknande på batteriet. Risk för kortslutning och explosion.

⚠ FARA

Risk för skada!

- Sår får aldrig komma i kontakt med bly. Tvätta alltid händerna efter arbete med batterier.

⚠ FARA

Brand- och explosionsfara!

- Rökning och öppen eld är förbjuden.
- I lokalen där batterier laddas upp måste du sörja för god ventilation eftersom explosiva gaser bildas vid uppladdningen.

⚠ FARA

Frättningsrisk!

- Syrestänk i ögon eller på huden skall sköljas av med rikligt klart vatten.
- Uppsök därefter omgående en läkare.
- Nedsmutsade kläder ska tvättas med vatten.

Installera och ansluta batteriet

Maskinen är seriemässigt utrustad med ett underhållsfritt batteri.



- 1 Pluspol
 - 2 Polövertäckning
 - 3 Minuspol
- Placera batteriet i batterifästet.
 - Skruva fast fästena på batteriets botten.
 - Anslut polklämman (röd kabel) till pluspolen (+).
 - Anslut den andra polklämman till minuspolen (-).
 - Montera polskydd.
 - Kontrollera att batteripolerna och polklämmorna skyddas tillräckligt med skyddsfett.

Kontrollera vätskenivån i batteriet och korrigerera (endast vid nästan underhållsfria batterier med cellförslutningar)

FÖRSIKTIGHET

Risk för skada!

- Kontrollera regelbundet vätskenivån på syrefyllda batterier.
- Vrid ur alla cellförslutningar.
- Gör ett prov med en syreprovare i varje cell.
- Syran i ett fulladdat batteri har vid 20 °C en specifik vikt på 1,28 kg/l.
- Syran i delvis laddade batterier har en specifik vikt mellan 1,00 och 1,28 kg/l.
- Syrans specifika vikt måste vara den samma i alla celler.
- Håll tillbaka syreproven i samma cell igen.
- Fyll på med destillerat vatten i cellerna med för låg vätskenivå.
- Ladda batteriet.
- Skruva i celförslutningarna.

Ladda batteriet

⚠ FARA

Risk för skada!

- Tänk på säkerhetsföreskrifterna när batterier hanteras. Beakta bruksanvisningen från den som tillverkat laddaren.

⚠ FARA

Risk för skada!

- Ladda bara upp batterier med ett passande uppladdningsaggregat.

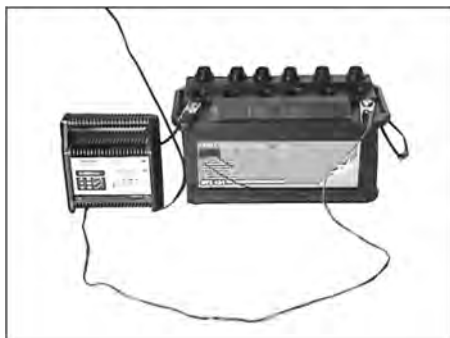

- Vrid ur alla celförslutningar. (endast vid underhållsfritt batteri)
- Anslut uppladdningsaggregatets plusledning till pluspolen på batteriet.
- Anslut uppladdningsaggregatets minusledning till minuspolen på batteriet.
- Stick i nätkontakten och sätt på uppladdningsaggregatet.
- Ladda upp batteriet med minsta möjliga laddningsström.
- När ett batteri är uppladdat, skilj först laddaren från nätet och sedan från batteriet.
- Skruva i celförslutningarna. (endast vid underhållsfritt batteri)

Ta ur batteri

- Koppla ifrån den andra polklämman vid minuspolen (-).
- Koppla ifrån den andra polklämman vid pluspolen (-).
- Lossa fästena på batteriets botten.
- Ta loss batteriet ur batterihållaren.
- Avfallshantera förbrukade batterier enligt gällande bestämmelser.

Kontrollera bromsvätskenivån och fyll på bromsvätska

⚠ FARA

Risk för skada!

- Sätt alltid säkerhetsstav på plats när sopmaterialbehållaren är upphöjd.
- Utför endast säkringen från utanför riskområdet.

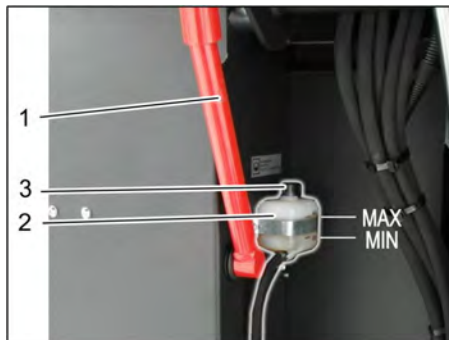

- 1 Hållare säkringsstäng
- 2 Bromsvätskebehållare
- 3 Tillslutningslock

- Kör upp sopbehållaren och säkra den med säkringsstäng. Se kapitlet "Tömma sopbehållare".
 - Kontrollera om det finns tillräckligt med bromsvätska i bromsvätskebehållaren.
- #### Hänvisning
- Nivån skall ligga mellan Min. och Max.
- Vid behov fyll DOT-bromsvätska på, som finns i handeln.

Kontrollera motorns oljenivå och fylla på

⚠ FARA

Risk för brännskada!

- Låt motorn svalna.
- Kontrollera motorns oljenivå tidigast 5 minuter efter att motorns har kopplats från.



- 1 Oljepåfyllningslock (motor)
 - 2 Oljesticka
- Dra ut oljestickan.
 - Torka av oljestickan och skjut in.
 - Dra ut oljestickan.
 - Kontrollera oljenivån.
 - Skjut åter in oljestickan.

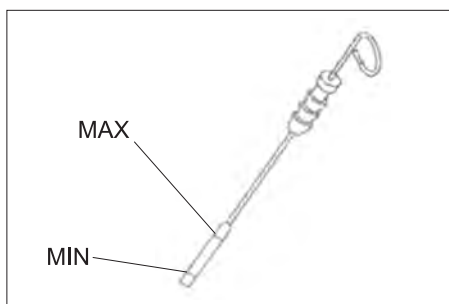

- Oljenivån måste ligga mellan "MIN"- och "MAX"-markeringarna.
- Om oljenivån är under "MIN"-markeringen, fyll på med motorolja.
- Fyll inte på med olja över "MAX"-markeringen.
- Skruva loss oljepåfyllningslocket
- Fyll på med motorolja. Oljesorter se kapitel Tekniska data.
- Stäng oljepåfyllningslocket.
- Vänta minst 5 minuter.
- Kontrollera motorns oljenivå.

Byta motorolja och motoroljefilter

FÖRSIKTIGHET

Risk för brännskador på grund av het motorolja.

- Låt motorn svalna.
- Ställ fram uppsamlingstråg för minst 6 liter motorolja.
- Låt motorn svalna.



- 1 Oljeavtappningsskruv
 - 2 Motoroljefilter
- Skruva ut oljeavtappningsskruven.
 - Skruva loss oljepåfyllningslocket
 - Släpp ut olja.
 - Skruva av oljefiltret.
 - Rengör upptag och tätningssytor.
 - Stryk på med olja på tätningen till det nya oljefiltret före montering.
 - Dra fast det nya oljefiltret för hand.
 - Skruva på oljeavtappningsskruven inklusive ny tätning. Åtdragningsmoment: 25 Nm
 - Fyll på med motorolja. För oljesorter och påfyllningsmängd, se kapitlet Tekniska data.
 - Stäng oljepåfyllningslocket.
 - Låt motorn vara igång ca 10 minuter.
 - Kontrollera motorns oljenivå.

Kontrollera hydrauloljenivån och fylla på hydraulolja

MEDDELANDE

Sopbehållaren får inte vara upplyft.

- Öppna maskinhuven och säkra med stödanordningen.



- 1 Oljesynglas hydraulolja
 - 2 Hydraultank
 - 3 Förslutningslock, oljepåfyllningsöppning
 - 4 Stöd för huven
- Kontrollera nivån på hydrauloljan med hjälp av synglas.
 - Oljenivån måste ligga mellan "MIN"- och "MAX"-markeringarna.
 - Befinner sig oljenivån under "MIN"-markering så fyll på hydraulolja.
 - Skruva bort locket på oljepåfyllningsöppningen.
 - Rengör påfyllningsområdet.
 - Fyll på med hydraulolja.
Oljesorter se kapitel Tekniska data.
 - Skruva på locket på oljepåfyllningsöppningen.

Kontrollera hydrauliken

MEDDELANDE

Underhållsarbeten på hydraulikanläggningen får endast genomföras av Kärcher kundtjänst.

- Aktivera på parkeringsbromsen.
- Starta motorn.
- Kontrollera samtliga hydraulikslangar och anslutningar avseende täthet.

Kontrollera kylvätskenivå

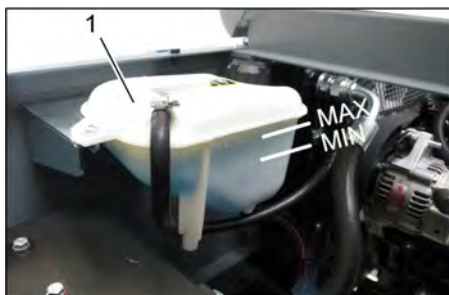

- 1 Utjämningsbehållare för kylvätskenivå
- Kontrollera nivån när motorn är kall.
 - Kontrollera fyllnadsnivån i utjämningsbehållaren för kylvätska.
Rätt kylvätskenivån skall ligga mellan MIN och MAX.

Kontrollera och rengör vatten-/hydrauloljekylaren

⚠ FARA

Risk för bränn- och skållningsskador.

- Låt vattenkylaren svalna i minst 20 minuter.
- Kylvattennivån i vattenkylaren kontrolleras på kylmedels-expansionskärllet. Se kapitlet "Kontrollera kylvattennivå".
- Rengör kylarlammeller.
Ta bort smuts med en mjuk borste, tryckluft eller lågt vattentryck.
- Kontrollera tätheten hos kylarslangar och anslutningar.
- Rengör fläkt.

Inspektera sopvalsens

- Starta motorn.
- Hög sopbehållare ända till slutposition.
- Stäng av motorn.
- Aktivera på parkeringsbromsen.
- Använd säkringsstav vid höjdtömning.
- Ta bort band eller ledningar från sopvalsen.
- Drag ut säkerhetsstav.
- Starta motorn.
- Sänk ner behållaren ända till slutposition.
- Stäng av motorn.

Byta ut sopvals



- 1 Nyckel
 - 2 Sidoskydd
- Kör upp sopmaterialbehållaren och säkra med säkringsstag.
 - Öppna sidoskydd med nyckel.



- 1 Hållarbygel
 - 2 Vingmutter
 - 3 Tätning på sidan
- Skruva bort vingmuttrar.
 - Ta av hållarbygeln.
 - Fäll tätningen utåt.
 - Skruva ur sopfalsbehållarens fästskruv och fäll ut hållaren.
 - Ta ur sopvalsen.

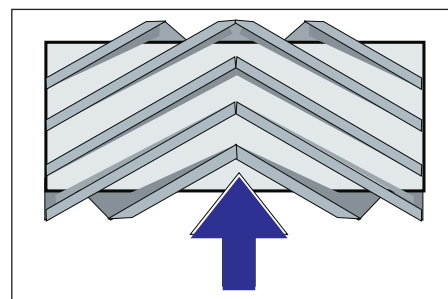

Sopvalsens installationsposition i körriktning (sett ovanifrån)

Observera: Beakta borstsatsens position vid installation av en ny sopvals.

- Montera ny sopvals. Spåren på sopvalsen måste placeras på kammarna på mitt emot liggande arm.

Observera: Sopspegeln måste ställas in på nytt efter installation av en ny sopvals.

Kontrollera och ställa in sopvalsens sopspegel

Anvisning: Sopspegeln har vid fabriken ställts in till 80 mm, den kan vid nötning av sopvalsen efterjusteras steglöst.



- Kontrollera lufttrycket i däcken.
- Stäng av sugfläkt.
- Kör sopmaskinen på en plant och jämnt underlag som är tydligt täckt med damm eller krita.
- Manöverspak sopvals och sidborstar (1) bakåt: Sopvals på.
Manöverspak sopvals (3) bakåt: Sopvalsen sänks.
- Låt sopvalsen gå i ca 10 sekunder.
- Manöverspak sopvals och sidborstar (1) i mitten.
Manöverspak sopvals (3) framåt: Sopvalsen höjs.
- Kör maskinen baklänges.
- Kontrollera resultatet.

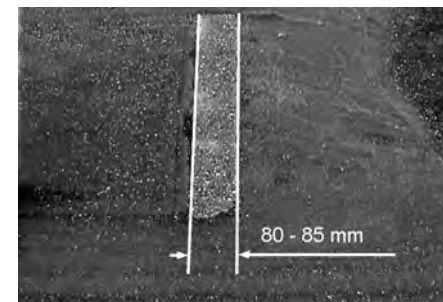

Sopytans form ska vara en jämn kvadrat som är mellan 80-85 mm bred.

- Öppna och ställ in slitagejusteringens anslagsskruv (12).
Anslag uppåt: smal sopspegel.
Anslag nedåt: bredare sopspegel.
- Dra åt anslagsskruven igen.
- Kontrollera sopvalsens sopspegel igen i enlighet med beskrivningen.

Kontrollera och ställ in sidoborstens sopspegel

- Lyft sidoborstarna.
- Kör sopmaskinen på en plant och jämnt underlag som är tydligt täckt med damm eller krita.
- Sänk sidoborstarna med manöverspaken och låt dem gå i ca 10 sekunder.
- Lyft sidoborstarna.
- Kör maskinen baklänges.
- Kontrollera resultatet.

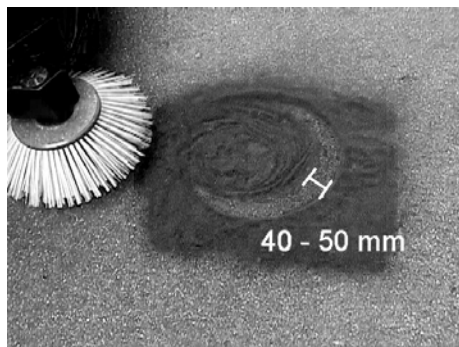

Bredden på sopspegeln bör ligga mellan 40-50 mm.

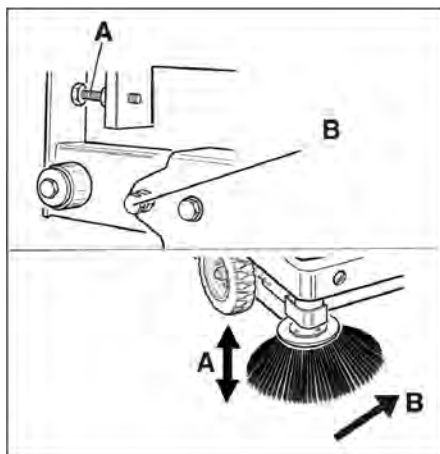

- Korrigera sopspegeln med de två inställningsskruvarna.
- Kontrollera resultatet.

Ställ in sidopackningar

⚠ FARA

Risk för skada!

- Sätt alltid säkerhetsstav på plats när sopmaterialbehållaren är upphöjd.
- Utför endast säkringen från utanför riskområdet.
- Kör upp sopbehållare och säkra med säkringsstag.
- Fäll upp säkringsstången för högtömning och stick in den i hållaren (säkrad).



- 1 Hållare säkringsstång
- 2 Säkringsstång

- Öppna sidoskydd, följ beskrivningen i kapitlet "Byta sopvals".
- Lossa 6 vingmuttrar på fästplåten på sidan.
- Lossa 3 muttrar (NV 13) på främre fästplåten.
- Tryck ner sidopackningen (långhål) tills den befinner sig 1 - 3 mm från golvet.
- Skruva fast fästplåtar.
- Gör om proceduren på andra sidan.

Rengör dammfilter manuellt



- Välj manuell filterrengöring.

Kontrollera/byta dammfilter

⚠ VARNING

Risk för skada!

- Bär dammskyddsmask vid arbeten på filteranläggningen. Beakta säkerhetsföreskrifterna för arbeten med fint damm.
- Rengör dammfilter med knappen filterrengöring.
- Töm sopbehållaren.



- 1 Låsning maskinhuv
- 2 Motorhuv
- 3 Filterskydd

- Öppna spärren genom att skruva ur skruven med stjärngrepp.
- Fäll maskinhuv framåt.

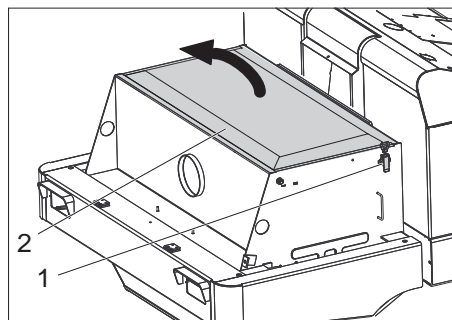

- 1 Förslutning, filterkåpa (2x)
 - 2 Filterskydd
- Öppna locket.
 - Öppna filterskydd.



- 1 Tvärsträva
- 2 Dammfilter

- Kontrollera dammfilter, rengör eller byt ut vid behov.

Hänvisning

Endast Kärcher kundtjänst får byta ut dammfiltret.

- Sätt fast filterskyddet och regla fast detta.

Kontrollera och ställ in drivrem

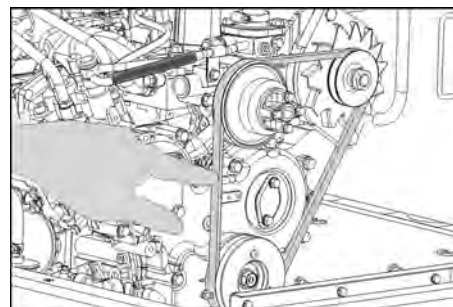

Drivremmen måste ge efter ca 7-9 mm vid ett tryck på 10 kg.

- Låt en auktoriserad Kärcher-kundtjänst ställa in kilremmens spänning.

Kontrollera och byta luftfilter

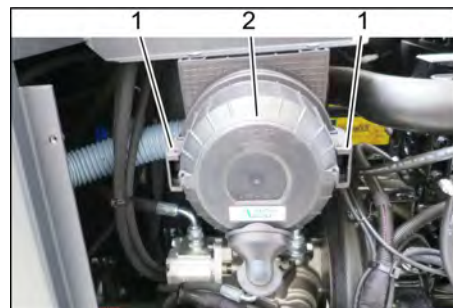

- 1 Tillslutning
- 2 Luftfilterhus

- Ta av sidoinklädnaden.
- Ta loss luftfilterhuset.
- Byt ut luftfilterinsatsen.

Anvisning: Monteringsposition med utblåsöppning neråt (se bild).

Rengör centrifugalkraftsavskiljaren

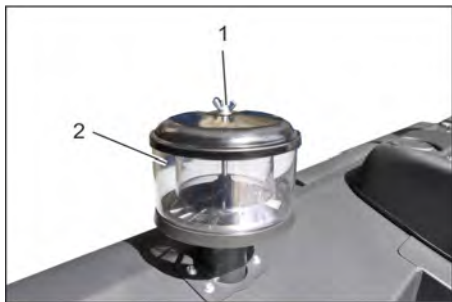

- 1 Vingmutter
 - 2 Centrifugalkraftsavskiljare
- Skruva loss vingmuttern på centrifugalkraftsavskiljaren.
 - Rengör centrifugalkraftsavskiljaren.

Byta ut säkringar



- 1 Räckflade muttrar
 - 2 Lock säkringshållare
- Skruva ut den räckflade muttern.
 - Öppna locket på säkringshållaren.
 - Kontrollera säkringar.
 - Byt ut defekta säkringar.

Observera: Använd bara säkringar med samma säkringsvärden.

Observera: Säkringen FU 01 sitter i motorrummet.



1 Säkring FU 1 (huvudsäkring)

FU 01*	Huvudsäkring	60 A
FU 02	Tuta Sugfläkt	20 A
FU 03	Multifunktionsindikering	3 A
FU 04	Varningslampor runt om	5 A
FU 05	Motorstyrenhet	10 A
FU 06	Förarkabin (tillval) Vindrutetorkare	10 A
FU 07	LPG-nivåindikering	5 A
FU 08	Startmotor	10 A
FU 09	Belysning vänster	7,5 A
FU 10	Belysning höger	7,5 A
FU 11	Arbetsbelysning	10 A
FU 12	Skaksystem	25 A
FU 13	LPG-ventil Backningssignal	7,5 A

* De här säkringarna får endast bytas av kundtjänst eftersom det är nödvändigt att kontrollera om maskinen har några fel.

Åtgärder vid störningar

Störning	Åtgärd
Maskinen startar inte	Ta plats på förarsätet, sätessensorn aktiveras
	För att motorn ska kunna startas måste bromspedalen tryckas ned.
	Ladda upp eller byta ut batteriet
	Gasflaska tom - Byt Gasflaska
	Gasutflödesventil stängd - öppna genom att vrida den motsols.
	Gasventil nedisad - se beskrivning för byte av gasflaska.
	Ta kontakt med Kärcher-kundtjänst
Motorn går ojämnt	Rengör luftfiltret eller byt ut filterinsatsen
	Bränsleledningssystem, kontrollera anslutningar och förbindelser och reparera vid behov
	Kontrollera gasflaskans monteringsläge: Anslutning resp. ringöppning måste peka nedåt.
	Ta kontakt med Kärcher-kundtjänst
Motor överhettad	Fyll på med kylmedel
	Spola igenom kylare
	Sträck drivrem
	Ta kontakt med Kärcher-kundtjänst
Motorn går, men maskinen kör bara långsamt eller inte alls	Lossa parkeringsbromsen
	Stäng friläge (körläge)
	Ställ gasspaken i det främsta läget (högt varvtal).
	Kontrollera om band eller snören har lindats upp.
	Ta kontakt med Kärcher-kundtjänst
Pipande ljud i hydrauliken	Fyll på hydraulikvätska
	Ta kontakt med Kärcher-kundtjänst
Borstarna snurrar endast långsamt eller inte alls	Ställ gasspaken i det främsta läget (högt varvtal).
	Kontrollera om band eller snören har lindats upp.
	Ta kontakt med Kärcher-kundtjänst
Liten eller ingen sugkraft i borstområdet	Kontrollera dammfilter, rengör eller byt ut.
	Ta kontakt med Kärcher-kundtjänst
Maskinen dammar	Ställ in sidopackningar
	Starta fläkt
	Kontrollera dammfilter, rengör eller byt ut.
	Byta filtertätningar
	Öppna behållarluckan till sopmaterialbehållaren.
	Ta kontakt med Kärcher-kundtjänst
Sopenheten låter skräp ligga	Töm sopbehållaren
	Kontrollera dammfilter, rengör eller byt ut.
	Byta ut sopvals
	Ställa in sopspegel
	Byt ut tätningband på sopbehållaren
	Åtgärda blockering på sopvals
	Öppna behållarluckan till sopmaterialbehållaren.
	Ta kontakt med Kärcher-kundtjänst
Sopbehållaren lyfts och sänks ej	Ställ gasspaken i det främsta läget (högt varvtal).
	Ta bort säkringsstödet från skräpbehållaren
	Ta kontakt med Kärcher-kundtjänst
Behållarluckan till sopmaterialbehållaren öppnar sig inte.	Ta kontakt med Kärcher-kundtjänst
Driftstörningar med hydrauliskt aktiverade delar	Ta kontakt med Kärcher-kundtjänst

Tekniska data

		KM 120/250 R LPG Classic
Maskindata		
Körhastighet, framåt	km/h	9
Körhastighet, bakåt	km/h	4
Lutningsgrad (max.)	%	18
Yteffekt utan sidoborstar	m ² /h	8100
Yteffekt med sidoborstar	m ² /h	10800
Arbetsbredd utan sidoborstar	mm	900
Arbetsbredd med sidoborstar	mm	1200
Skyddssätt droppvattenskyddad	--	IPX 3
Användningsperiod med full gasflaska	h	4
Motor		
Typ	--	Kubota WG 972 GL-E3
Byggnadssätt	--	Trecylindrig LPG-gasmotor med trevägskatalysator
Kylning	--	Vattenkylning
Vridriktning	--	Motsols:
Borning	mm	68
Avstånd	mm	68
Slagvolym	cm ³	740
Oljemängd	l	3,25
Varvtal vid drift	1/min	2500
Maximalt varvtal	1/min	2500
Tomgångsvarvtal	1/min	1300
Effekt max.	kW/PS	12,7 / 17,0
Högsta vridmoment vid 2400 1/min	Nm	60
Oljefilter	--	Filterpatron
Uppsugningsluftfilter	--	Invändig filterpatron, utvändig filterpatron
Bränsletyp	Flytande gaser (drivgaser): Butan, propan eller butan/propan-blandningar	
Tankinnehåll	11 kg eller 20 liter (utbytesflaska)	
Elektrisk anläggning		
Batteri	V, Ah	12, 52
Generator, trefas	V, Watt	12, 150
Startmotor	--	Elstart
Hydraulisk anläggning		
Oljemängd i den kompletta hydraulikanläggningen	l	26,5
Oljemängd i hydrauliktanken	l	21,2
Oljesorter		
Motor (över 25 °C)	--	SAE 30, SAE 10W-30, SAE 15W-40
Motor (0 till 25 °C)	--	SAE 20, SAE 10W-30, SAE 10W-40
Motor (under 0 °C)	--	SAE 10W, SAE 10W-30, SAE 10W-40
Hydraulik	--	HV 46
Sopbehållare		
Max avlastningshöjd	mm	1400
Sopbehållarens volym	l	250
Sopvals		
Sopvalsdiameter	mm	300
Sopvalsbredd	mm	900
Varvtal	1/min	350
Sopspegel	mm	80
Sidoborste		
Sidoborste diameter	mm	600
Varvtal (steglöst)	1/min	0 - 60

		KM 120/250 R LPG Classic
Massiva gummidäck		
Storlek fram	--	15-4.5x8
Storlek bak	--	15-4.5x8
Bromsar		
Framhjul	--	mekanisk
Bakhjul	--	hydrostatisk
Filter- och sugsystem		
Byggnadssätt	--	Fickfilter
Varvtal	1/min	2800
Filteryta findammfilter	m ²	6,0
Märkundertryck sugsystem	mbar	15,5
Märkvolymström sugsystem	m ³ /h	800
Skaksystem	--	Elmotor
Omgivningsförhållanden		
Temperatur	°C	-5 till +40
Luftfuktighet, ingen dagning	%	0 - 90
Beräknade värden enligt EN 60335-2-72		
Brusnivå		
Ljudtrycksnivå L _{pA}	dB(A)	83
Osäkerhet K _{pA}	dB(A)	3
Ljudeffektsnivå L _{WA} + Osäkerhet K _{WA}	dB(A)	104
Vibrationer i apparaten		
Hand-Arm Vibrationsvärde	m/s ²	<2,5
Säte	m/s ²	0,8
Osäkerhet K	m/s ²	0,1
Mått och vikt		
Längd x Bredd x Höjd	mm	2082x1250x1450
Vändningsradie höger	mm	1350
Vändningsradie vänster	mm	1350
Tomvikt	kg	851
Tillåten totalvikt	kg	1300
Tillåten axelbelastning fram	kg	787
Tillåten axelbelastning bak	kg	513
Med reservation för tekniska ändringar!		

EU-försäkran om överensstämmelse

Härmed försäkras vi att nedanstående betecknade maskin i ändamål och konstruktion samt i den av oss levererade versionen motsvarar EU-direktivens tillämpliga grundläggande säkerhets- och hälsokrav. Vid ändringar på maskinen som inte har godkänts av oss blir denna överensstämmelseförklaring ogiltig.

Produkt: Sopmaskin med sittmöjlighet
Typ: KM 120/250 R LPG Classic
 1.186-001.0

Tillämpliga EU-direktiv
 2006/42/EG (+2009/127/EG)
 2014/30/EU
 2000/14/EG

Tillämpade harmoniserade normer
 EN 60335-1
 EN 60335-2-72
 EN 55012: 2007 + A1: 2009
 EN 61000-6-2: 2005
 EN 62233: 2008

Tillämpad metod för överensstämmelsevärdering

2000/14/EG: Bilaga V
Ljudeffektsnivå dB(A)
 Upmätt: 102
 Garanterad: 104

Undertecknande agerar på uppdrag av och med styrelsens godkännande.

 H. Jenner

Chairman of the Board of Management

 S. Reiser

Director Regulatory Affairs & Certification

Dokumentationsbefullmäktigad:
 S. Reiser

Alfred Kärcher SE & Co. KG
 Alfred-Kärcher-Straße 28-40
 71364 Winnenden (Germany)
 Tel.: +49 7195 14-0
 Fax: +49 7195 14-2212

Winnenden, 2018/09/01

Yleisiä ohjeita	FI	1
Ympäristönsuojelu	FI	1
Takuu	FI	1
Varusteet ja varaosat	FI	1
Käyttöohjeessa esiintyvät symbolit	FI	1
Laitteessa olevat symbolit	FI	1
Käyttötarkoitus	FI	2
Ennakoitavissa oleva virheellinen käyttö	FI	2
Sopivat päällysteet	FI	2
Turvaohjeet	FI	2
Käyttöä koskevia turvaohjeita	FI	2
Turvaohjeet ajokäyttöön	FI	2
Noudata nestekaasu-moottoriajoneuvojen turvallisuusteknisiä ohjeita	FI	2
Polttomoottorilla varustetut laitteet	FI	3
Korkeatyhjennyksellä varustetut laitteet	FI	3
Ajajan suojakatolla varustetut laitteet	FI	4
Turvaohjeet laitteen kuljettamiseen	FI	4
Turvaohjeet hoitoa ja huoltoa varten	FI	4
Toiminta	FI	4
Purkuohjeet	FI	4
Ohjaus- ja käyttölaitteet	FI	5
Kuva: Lakaisukone	FI	5
Ohjauspaneeli	FI	5
Polkimet	FI	5
Merkkivalot ja monitoiminnäyttö	FI	6
Ennen käyttöönottoa	FI	6
Seisontajarrun lukitus/vapautus	FI	6
Lakaisukoneen liikuttaminen ilman omaa käyttöä	FI	6
Käyttöönotto	FI	6
Yleisiä ohjeita	FI	6
Kaasupullon asennus/vaihto	FI	6
Tarkastus- ja huoltotyöt	FI	7
Käyttö	FI	7
Kuljettajan istuimen säätö	FI	7
Kaasuhanan avaaminen	FI	7
Laitteen käynnistys	FI	7
Laitteen ajaminen	FI	7
Lakaisukäyttö	FI	7
Roskasäiliön tyhjennys	FI	8
Laitteen kytkeminen pois päältä	FI	8
Kuljetus	FI	8
Varastointi/käytöstä poistaminen	FI	8
Hoido ja huolto	FI	8
Yleisiä ohjeita	FI	8
Puhdistaminen	FI	8
Huoltovälit	FI	9
Huoltotoimenpiteet	FI	9
Häiriöapu	FI	14
Tekniset tiedot	FI	15
EY-vaatimustenmukaisuus-vaakuutus	FI	16

 Lue tämä alkuperäisiä ohjeita ennen laitteesi käyttämistä, säilytä käyttöohje myöhempää käyttöä tai mahdollista myöhempää omistajaa varten.

Yleisiä ohjeita

Jos havaitset pakkauksesta purkaessasi kuljetusvaurioita, ota yhteyttä myyjäliikkeeseen.

– Laitteeseen kiinnitetyt varoitus- ja opastuskilvet antavat tärkeitä ohjeita turvallista käyttöä varten.

– Tämän käyttöohjeen ohjeiden ohella on noudatettava lainmukaisia yleisiä turvallisuus- ja tapaturmantorjuntamääräyksiä.

Ympäristönsuojelu



Pakkausmateriaalit ovat kierrätettäviä. Älä käsittele pakkauksia kotitalousjätteenä, vaan toimita ne jätteiden kierrätykseen.



Käytetyt laitteet sisältävät arvokkaita kierrätettäviä materiaaleja, jotka tulee toimittaa kierrätykseen. Tästä syystä, toimita vanhat laitteet vastaaviin keräilylaitoksiin.

Älä päästä nesteitä, kuten moottoriöljyä, hydraulioöljyä, jarrunestettä, dieseliä tai jäähditysainetta, maahan. Suojele ympäristöä ja hävitä nesteet ympäristöstävällisesti.

Huomautuksia materiaaleista (REACH)

Ajantasaisia tietoja ainesosista löytyy osoitteesta:

www.kaercher.com/REACH

Takuu

Kussakin maassa ovat voimassa valtuuttamamme myyntiorganisaation julkaisemat takuehdot. Materiaali- ja valmistusvirheitä aiheuttavat virheet laitteessa korjaamme takuuaikana maksutta. Takuutapauksessa ota yhteys ostosittien kanssa jälleenmyyjään tai lähimpään valtuutettuun huoltoon.

Varusteet ja varaosat

VAARA

Vaaratilanteiden eliminoinniseksi, vain valtuutettu asiakaspalvelupiste saa korjata koneen ja vaihtaa sen varaosat.

– Vain sellaisten lisävarusteiden ja varaosien käyttö on sallittua, jotka valmistaja on hyväksynyt. Alkuperäiset lisävarusteet ja varaosat takaavat, että laitetta voidaan käyttää turvallisesti ja häiriöttömästi.

– Saat lisätietoja varaosista osoitteesta www.karcher.fi, osiosta Huolto.

Käyttöohjeessa esiintyvät symbolit

VAARA

Varoittaa välittömästi uhkaavasta vaarasta, joka voi aiheuttaa vakavan ruumiinvamman tai johtaa kuolemaan.

VAROITUS

Varoittaa mahdollisesti vaarallisesta tilanteesta, joka voi aiheuttaa vakavan ruumiinvamman tai voi johtaa kuolemaan.

VARO

Viittaus mahdollisesti vaaralliseen tilanteeseen, joka voi aiheuttaa lievän ruumiinvamman tai aineellisia vahinkoja.

HUOMIO

Huomautus mahdollisesta vaarallisesta tilanteesta, joka voi aiheuttaa aineellisia vahinkoja.

Laitteessa olevat symbolit



Kuuma pinta aiheuttaa palamisvaaran! Anna pakoputken jäähtyä ennen sen parissa työskentelyä.



Käytä aina tarkoitukseen soveltuvia käsineitä käyttäessäsi laitetta.



Ajoneuvon liikkuvien osien väliin joutumisen aiheuttama puristuksiinjäämisvaara.



Liikkuvien osien aiheuttama loukkaantumisaara. Älä kurota sisään.



Palovaara. Älä imuroi mitään palavia tai hehkuvia kohteita.



Kiinnike nostoketjulle / nostopiste

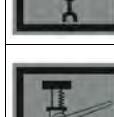

Tunkin asetuskohdat



Ajoalustan maks. kaltevuus, kun ajetaan roskasäiliön ollessa nostettuna ylös.



Aja ajosuunnassa olevaa nousuja vain, jos nousun kaltevuus on enintään 18%.



Huomioi kaasupullon oikea asento! Liittimen tai rengasaukon tulee osoittaa alaspäin.

Käyttötarkoitus

Käytä lakaisukonetta ainoastaan tämän käyttöohjeen ohjeiden mukaisesti.

- Tämä lakaisukone on tarkoitettu ulkoalueen likaantuneiden pintojen lakaisemiseen.
- Koneella ei ole hyväksyntää maantiilikenteeseen.
- Kaikki tästä poikkeava käyttö katsotaan tarkoituksenvastaiseksi. Valmistaja ei vastaa poikkeavasta käytöstä johtuvista vahingoista, riski on yksin käyttäjän.
- **(Kaasumoottori)**
Laitetta saa käyttää suljetuissa tiloissa, jos niissä on riittävä ilmanvaihto. (Voimassa vain Saksassa)
Saksassa kaasumoottorilla varustetun laitteen käyttö suljetuissa tiloissa on kielletty.
- Kaasupullojen ja laitteen varastointi on sallittua vain maantasalla.
- Laitetta ei saa muuttaa.
- Laite soveltuu vain käyttöohjeessa mainittuja päällysteitä varten.
- Ajo on sallittu vain yrittäjän tai hänen valtuutettunsa koneen käyttöön vaapaaksi annetuilla pinnoilla.
- Yleensä pätee: Pidä helposti syttyvät aineet kaukana laitteesta (räjähdys-/tupilovaara).

Ennakoitavissa oleva virheellinen käyttö

- Älä koskaan lakaise/ime räjähdysherkkiä nesteitä, palavia kaasuja sekä laimentamattomia happoja tai liuottimia! Niihin kuuluvat bensiini, värihennusaineet, tai polttoöljy, jotka voivat muodostaa räjähdysherkkiä höyryjä tai seoksia pyörrevirtauksen seurauksena imuilman kanssa, lisäksi asetoni, laimentamattomat hapot ja liuottimet, koska ne syövyttävät laitteessa käytettyjä materiaaleja.
- Älä koskaan lakaise/imuroi voimakkaasti alkaalisten ja happamien puhdistusaineiden kanssa reagoivia metallipölyjä (esim. alumiini, magnesium, sinkki), ne muodostavat räjähtäviä kaasuja.
- Laite ei sovellu terveydelle vaarallisten aineiden poislakaisemiseen.
- Älä lakaise/ime mitään palavaa tai hehkuva.
- Oleskelu vaara-alueella on kielletty. Käyttö räjähdysalttiissa tiloissa on kielletty.
- Laitteessa ei saa kuljettaa muita henkilöitä käyttäjän lisäksi.
- Esineiden työntäminen/vetäminen tai kuljettaminen tämän laitteen avulla ei ole sallittua.

Sopivat päällysteet

- Asfaltti
- Teollisuuslattia
- Pinnoittamaton lattia
- Betoni
- Kivilaatta

Turvaohjeet

Käyttöä koskevia turvaohjeita

- (Koskee vain Suomea) Jos laitteeseen kuuluu PVC-letkulinja, laitetta ei saa asentaa matalassa ympäristön lämpötilassa (alle 0°C). Mikäli teillä on laitteesta kysyttävää, olkaa hyvä ja kääntykää Kärcherin puoleen.
- Ennen lailleen käyttöä on tarkistettava yhdessä toimintalaitteiden kanssa, että se on asianmukaisessa kunnossa ja käyttöturvallisuus on taattu. Jos kunto ei ole moitteeton, laitteen ja varusteiden käyttö ei ole sallittua.
- Käytettäessä laitetta vaara-alueilla (esim. huoltoasemilla) on noudatettava vastaavia turvallisuusmääräyksiä. Käyttö räjähdysalttiissa tiloissa on kielletty.
- ⚠ **VAARA**
Loukkaantumiskaava!
→ Älä käytä laitetta ilman putoavilta esineiltä suojaavaa suojakatosta sellaisilla alueilla, joilla on mahdollista, että käyttäjään voi osua putoavia esineitä.
- Käyttäjän on käytettävä laitetta tarkoituksenmukaisesti. Käyttäjän on huomioitava paikalliset olosuhteet ja työskennellessään laitteella kiinnitettävä huomiota muihin henkilöihin, erityisesti lapsiin.
- Laitetta käytettäessä on noudatettava ajoneuvoja koskevia moottoriajoneuvoja koskevia ohjeita, säännöksiä ja lakeja.
- Käyttäjän tulee töiden aloittamista varmistaa, että kaikki suojavarusteet ovat asianmukaisesti paikoillaan ja toimivat.
- Laitteen käyttäjä on vastuussa muille henkilöille tai heidän omaisuudelleen aiheutuvista vahingoista.
- Käytä tiukkaa vaatetusta. Käytä kunnollisia jalkineita ja vältä väljää vaatetusta.
- Tarkasta lähialue ennen liikkeelle lähtöä (esim. lapsia). Huomioi riittävä näkyvyys!
- Älä koskaan jätä laitetta ilman valvontaa, jos moottori on käynnissä. Käyttäjää saa poistua koneesta vasta, kun moottori on sammutettu, kone on varmistettu tahattoman liikkumisen varalta ja avain on poistettu virtalukosta.
- Jotta laitetta ei käytettäisi luvottomasti, poista aina avain virtalukosta.
- Laitetta saa käyttää vain sellainen henkilö, joka on perehtynyt laitteen käsitteeseen tai on osoittanut, että on pätevä käyttämään laitetta. Lisäksi käyttäjän oltava valtuutettu kyseisen laitteen käyttöön.

- Laitetta eivät saa käyttää sellaiset henkilöt (lapset mukaan lukien), joilla on rajoittuneet fyysiset, aistimukselliset tai henkiset kyvyt tai, joilta puuttuu laitteen käyttämiseen tarvittavaa kokemusta ja/tai tietoa, paitsi jos heidän turvallisuudestaan vastaava henkilö valvoo heitä tai on antanut heille laitteen käyttämiseen tarvittavat ohjeet.

- Lapsia on valvottava sen varmistamiseksi, että he eivät leiki laitteella.

VARO

Vaurioitumisvaara! Älä lakaise sisään hihnoja, naruja tai lankoja, koska ne voivat kietoutua lakaisutelan ympärille.

Turvaohjeet ajokäytölle

⚠ VAARA

Loukkaantumiskaava! Maapohjan kantaavuus on varmistettava ennen sille ajamista.

⚠ VAARA

Onnettomuusvaara, loukkaantumiskaava!

- Ajonopeus pitää sovittaa kulloisiinkin olosuhteisiin.

Kaatumiskaava suurissa nousuissa.

- Aja ajosuunnassa olevaa nousuja vain, jos nousun kaltevuus on enintään 18%.

Kaatumiskaava epästabiililla alustalla.

- Laitetta on liikutettava ainoastaan kiinteällä alustalla.

Kaatumiskaava liian suurissa sivunousuissa.

- Poikittain ajosuuntaan on ajettava vain nousuja, joiden kaltevuus on enintään 10 %.

Noudata nestekaasumoottoriajoneuvojen turvallisuusteknisiä ohjeita

Saksan ammattiosuuskuntien pääjärjestö (HVBG). Tutustu vastaaviin suomalaisiin vaatimuksiin. Nestekaasut (käyttökaasut) ovat butaania ja propaania tai butaanin ja propaanin seoksia. Ne toimitetaan erityisissä kaasupulloissa. Näiden kaasujen käyttöpaine riippuu ulkolämpötilasta.

⚠ Vaara

Räjähdysvaara! Nestekaasua ei saa käsitellä kuten bensiiniä. Bensiini höyrystyy hitaasti, nestekaasu on välittömästi kaasumaista. Sisätilojen kaasuntuuminen vaara ja kaasun syttymiskaava on siis nestekaasun osalta suurempi kuin bensiinin.

⚠ Vaara

Loukkaantumiskaava! Käytä laitteen käyttöpaikan lämpötilasta riippuen ainoastaan nestekaasupulloja, jotka on täytetty DIN 51622 -mukaisella A- tai B-laatusella käyttökaasulla.

VARO

Taloukskaasun käyttäminen on periaatteessa kielletty. Kaasumootoreissa ovat sallittuja propaanin ja butaanin nestekaasusekoitukset, joiden seossuhde on 90/10 - 30/70 välillä. Nestekaasu, jonka propaaniosuus on korkeampi, on kylmäkäynnistykseen (jos ulkolämpötila on alle 0 °C) yhteydessä parempi sillä höyrystymistä tapahtuu jo alhaisissa lämpötiloissa.

Käyttöpäällikön ja työntekijän velvollisuudet

- Kaikkien nestekaasujen kanssa työskentelevien henkilöiden, on osattava käyttää laitetta oikealla tavoin sekä heidän on tunnettava nestekaasujen ominaisuudet. Laitetta koskevat painotuotteet on pidettävä aina laitteen mukana.

Asiantuntijan suorittama huolto

- Käyttökaasulaitteiden toimivuus ja tiiviys on tarkastettava asiantuntijan toimesta säännöllisin väliajoin, kuitenkin vähintään kerran vuodessa (saksal. säännöksen BGG 936 mukaan, tutustu vast. suomalaisiin säännöksiin).
- Tarkastuksesta on annettava kirjallinen todistus. Tässä käyttöohjekirjassa on mainittu tarkastusperusteina saksalaiset lait § 33 ja § 37 UVV "Nestekaasun käyttö" (BGV D34). Tutustu vastaavaan suomalaiseen lainsäätöön.
- Yleisinä ohjeina käyvät liikenneministeriön nestekaasukäyttöisten ajoneuvojen tarkastuksesta antamat säädökset.

Käyttöönotto/käyttö

- Kaasunotto on sallittua ainoastaan yhdestä kaasupullostä. Mikäli kaasunottoon käytetään yhtäaikaista useampia pulloja, nestekaasua saattaa virrata pullosta toiseen. Tällöin täyttyneen kaasupullon paine saattaa kohota yli sallitun määrän kun pullon venttiili myöhemmin suljetaan.
- Täyden pullon asennuksen yhteydessä on huomioitava kaasuliitännän asennuskohtaa. Tarkemmat tiedot aiheesta ovat luvussa Kaasupullon asentaminen.

Kaasupullon vaihto on suoritettava varoen. Kaasupulloa asennettaessa tai irrotettaessa on kaasupullon venttiiliin kaasunpoistotukat tiivistettävä kiristämällä sulkumutteri jokoavaimen avulla.

- Vuotavaa kaasupulloa ei saa käyttää uudelleen. Vuotavat kaasupullot on puhallettava kaikkien säädösten ja ohjeiden mukaisesti ulkotiloissa tyhjäksi ja merkittävä vuotaviksi. Vioittuneen kaasupullon toimitus- tai noutovaiheessa on kaasupullon vuokraajalle, myyjälle tai heidän edustajilleen ilmoitettava mahdollisesta viasta välittömästi kirjallisesti.
- Ennen kaasupullon liittämistä on tarkistettava, että pullon liittimet ovat toimintakunnossa.
- Pullon liittämisen jälkeen liitoskappaleiden tiiviys on tarkistettava vaahtoa muodostavan nesteen avulla.
- Venttiilit on avattava hitaasti. Pulloa ei saa avata tai sulkea lyömällä työkaluilla.
- Sammuta nestekaasupalot vain turvalliselta etäisyydeltä ja suojasta.
 - käytä vain kuivahiilihapposammutinta tai hiilihappokaasusammutinta.
 - käytä kaasupullon jäädyttämiseksi riittävästi vettä.
- Koko nestekaasujärjestelmän toimintaa ja varsinkin sen tiiviyttä on tarkastettava jatkuvasti. Ajoneuvon käyttö vuotavan kaasulaitteiston kanssa on kielletty.

- Kaasupullon venttiili on suljettava ennen putki- tai letkuliitoksen avaamista. Pullon liitosmutteri on avattava hitaasti ja aluksi vain hieman, jotta letkussa oleva paineenalainen kaasu poistuu hitaasti.
- Mikäli kaasua täytetään suuresta kaasusäiliöstä, on noudatettava kaasun toimittavan yrityksen antamia ohjeita ja säännöksiä.

⚠ Vaara

Loukkaantumisvaara!

- *Nestemäisessä muodossa nestekaasu aiheuttaa paljaalle iholle paleltumisvammoja.*
- *Kaasupullon irrottamisen jälkeen lukkomutteri on kierrettävä pullon liitäntäkier-teisiin kiinni.*
- *Käytä tiiviiden tarkistamiseen saippuavettä tai muuta vaahtoa muodostavaa ainetta. Nestekaasulaitteiston läheisyydessä ei saa käyttää avotulta.*
- *Laitteiston yksittäisten osien vaihdon yhdessä on noudatettava valmistajan antamia asennusohjeita. Osien vaihdon yhteydessä on suljettava pullonventtiili sekä pääsulkuventtiili.*
- *Nestekaasujoneuvojen sähkölaitteiston kuntoa on valvottava jatkuvasti. Kipinä saattaa aiheuttaa räjähdyskaasuvuodon yhteydessä.*
- *Jos nestekaasujoneuvo on seisonut pidempään, on ajoneuvon säilytystila ja sen sähkölaitteisto perusteellisesti tuuletettava.*
- *Kaasupullojen tai nestekaasulaitteistojen käytön yhteydessä tapahtuvat onnettomuudet on ilmoitettava ammattijärjestöön ja vastaavalle valvontaviranomaiselle. Vahingoittuneet osat on säilytettävä onnettomuustutkinnan loppuun suorittamiseen saakka.*

Säilytys- ja varastotiloissa sekä korjaamoissa

- Käyttö- tai nestekaasujen varastointi on tapahduttava asiaan kuuluvien ja kulloinkin voimassa olevien lakien, säädösten ja ohjeiden mukaisesti.
- Kaasupulloja on säilytettävä pystyasennossa. Tupakointi ja avotulen käyttö on kielletty kaasupullojen sijoituspaikalla ja korjauksen aikana. Ulkona säilytettävät kaasupullot on säilytettävä sellaisessa paikassa, johon on pääsy asiaankuulumattomilta estetty. Tyhjiä pulloja on säilytettävä suljettuna.
- Pullon- ja pääsulkuventtiilit on suljettava välittömästi, kun ajoneuvo pysäköidään seisonta-ajaksi.
- Nestekaasujoneuvojen säilytys- ja korjaamotiloja koskevat rakennusviranomaisten säätämät määräykset.
- Kaasupullot on säilytettävä asennus- ja korjaamotiloista eristetyissä tiloissa (katso kaasupullojen säilytyksestä annetut määräykset).
- Tiloissa käytettävät sähköiset käsilampit on varustettava suljetulla, tiivistetyllä kuvulla sekä vankalla suojakorilla.

- Korjaamotöiden yhteydessä pullon- ja pääsulkuventtiilit on suljettava ja käyttökaasupullot on suojattava lämpövaikutukselta.
- Vastuussa olevan henkilön on ennen taukoa tai ennen käytön lopettamista tarkistettava, että kaikki venttiilit ja erityisesti pullonventtiili on suljettuna. Tulitöitä, erityisesti hitsaus- ja leikkuutöitä, ei saa suorittaa käyttökaasupullojen läheisyydessä. Käyttökaasupulloja ei saa säilyttää korjaamoissa edes pullon ollessa tyhjä.
- Säilytys- ja varastotilojen sekä korjaamoiden on oltava hyvin ilmastoituja. Ilmastoinnissa on huomioitava, että nestekaasu on raskaampaa kuin ilma. Kaasu kerääntyy lattialle, korjaamomonttuihin tai muihin lattiasyvennyksiin ja se voi muodostaa räjähdysalttiin kaasui ilma-seoksen.

Polttomootorilla varustetut laitteet

➔ Älä käytä laitetta yli 1200 m:n korkeudessa.

⚠ VAARA

Myrkytysvaara!

➔ (Kaasumoottori)

Laitetta saa käyttää suljetuissa tiloissa, jos niissä on riittävä ilmanvaihto. (Voimassa vain Saksassa)

Saksassa kaasumootorilla varustetun laitteen käyttö suljetuissa tiloissa on kielletty.

➔ Pakokaasut ovat myrkyllisiä ja terveydelle vaarallisia, niitä ei saa hengittää.

⚠ VAARA

Loukkaantumisvaara!

➔ Polttomootorin pakokaasuaukkoa ei saa peittää tai sulkea.

➔ Moottori tarvitsee sammuttamisen jälkeen noin 3 sekunnin jälkikäyntiajan. Pysy tänä aikana etäällä käyttölaitteiden alueelta.

⚠ VAARA

Palovammavaara!

➔ Älä kosketa kuumaa polttomootoria.

➔ Anna ajoneuvon jäähtyä ennen verhoilujen poistamista.

➔ Älä kumarru pakokaasuaukon yläpuolelle äläkä kurota sinne.

Korkeatyhjennyksellä varustetut laitteet

⚠ VAARA

Loukkaantumisvaara!

➔ Korkeatyhjennyksen yhteydessä roska-säiliö on nostettava kokonaan ylös ja varmistettava.

➔ Tee varmistus vain vaara-alueen ulkopuolelta.

Ajajan suojakatolla varustetut laitteet

HUOMAUTUS

Ohjaamon suojakatto (valinnainen) suojaa suuremmilta putoavilta esineiltä. Mutta ne eivät suojaa katolleen pyöriäessä!

- Tarkasta päivittäin, onko suojakatossa vaurioita.
- Jos suojakatossa, edes yksittäisissä elementeissä, on vaurioita, koko suojakatto tulee vaihtaa.
- Suojakattoon ei saa tehdä minkäänlaisia muutoksia eikä myöskään liittää muita kuin Kärcherin sallimia elementtejä, rakennneosia ja rakenneryhmiä, sillä se rajoittaa suojakaton toimintaa.

Turvaohjeet laitteen kuljettamiseen

- Huomioi laitteen tyhjäpaino (kuljetuspaino) perävaunuissa tai ajoneuvoissa kuljettaessa.
- Akun kaapelit on irrotettava kuljetuksen ajaksi ja laite on kiinnitettävä huolellisesti.

Turvaohjeet hoitoa ja huoltoa varten

- Laitteesta on sammutettava virta ja virta-avain on poistettava virtalukosta ennen laitteen huoltamista ja puhdistamista, osien vaihtamista sekä muuntamista toisenlaista toimintaa varten.
- Akku on kytkettävä irti ennen sähkölaitteisiin kohdistuvien töiden suorittamista. Tämän tehdäksesi irrota ensin miinusnapa, sitten plusnapa. Takaisin kiinnittäminen tehdään käänteisessä järjestyksessä. Ensin kiinnitetään plusnapa, sitten miinusnapa.
- Laitteen puhdistukseen ei saa käyttää vesiletkua tai korkeapainepesuria (oikosulkuvaara tai muu vaurioitumisvaara).
- Laitteen korjaustöitä saa suorittaa vain valtuutetut asiakaspalvelupisteet tai kyseisen alan ammattihenkilöt, jotka tuntevat voimassaolevat turvallisuussäädökset.
- Noudata ammattikäytössä olevien, siirrettävien laitteiden turvatarkastusta koskevia paikallisia määräyksiä.
- Käytä aina tarkoitukseen soveltuvia käsiineitä työskennellessi laitteella.

Toiminta

Lakaisukone toimii sisäänheittoperiaatteella.

- Pyörivä lakaisutela heittää lian suoraan roskasäiliöön.
- Sivuharja puhdistaa lakaisupinnan nurkat ja reunat ja siirtää lian lakaisutelan kulkuradalle.
- Imupuhallin imuroi hienopölyn pölysuodattimeen.

Purkuohjeet

⚠ VAARA

Loukkaantumis- ja vaurioitumisvaara!

- Huomioi lastattaessa laitteen paino!
- Älä käytä haarukkatrukkia, laite saattaa silloin vaurioitua.

Tyhjäpaino (kuljetuspaino)	851 kg*
* Paino on vielä suurempi, jos lisävaruste-sarjoja on asennettuna.	

- Käytä lastaamiseen/purkamiseen soveltuvaa ramppia tai nosturia!
- Huomioi ramppia käytettäessä: Maavara 70 mm.
- Jos laite on toimitettu kuormalavan päällä, mukana olevista laudoista tulee rakentaa alasajoramppi. Ohjeet rampin tekemiseen ovat sivulla 2 (kansilehden sisäpuolella).
Tärkeä huomautus: jokainen lauta pitää kiinnittää paikalleen 2 ruuvilla.

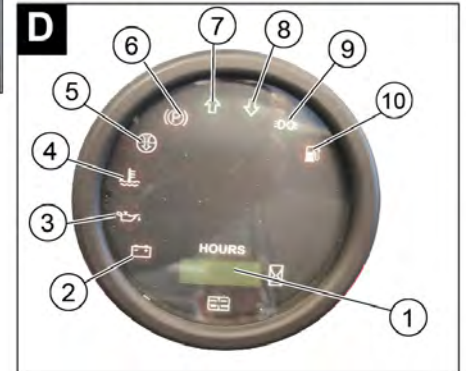
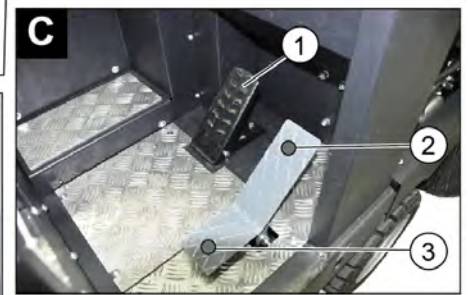
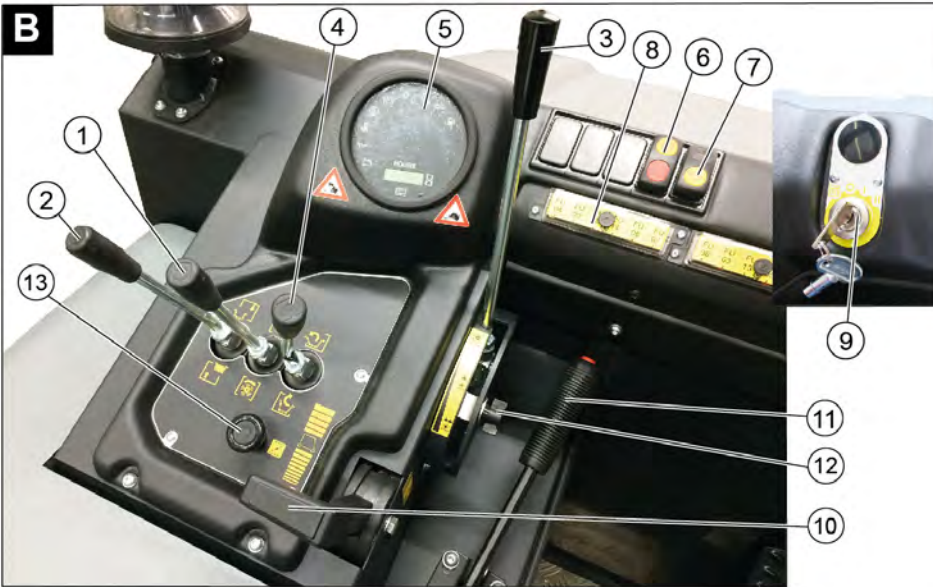
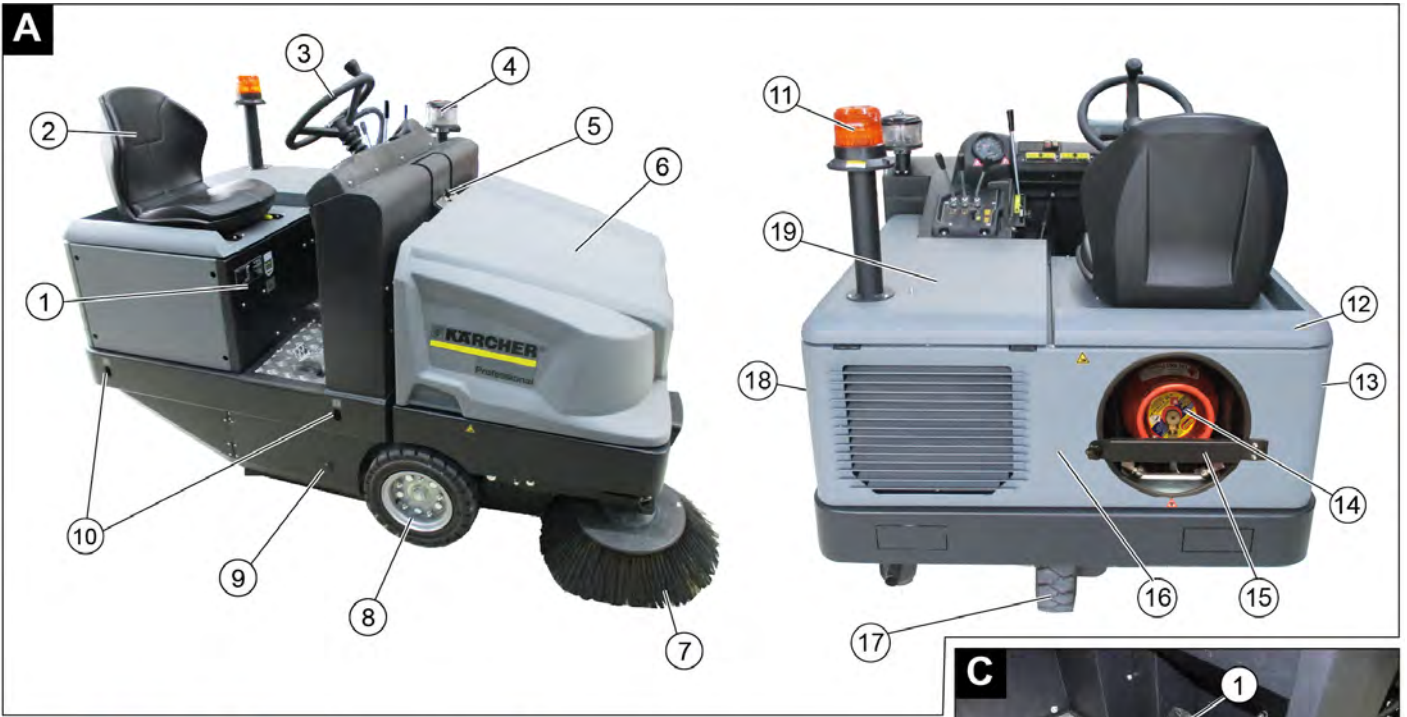

Kuva: Lakaisukone

Ohjauspaneeli

Kuva ▣

- 1 Tyypikilpi
- 2 Istuin (istuinkontaktikytkimellä)
- 3 Ohjauspyörä
- 4 Keskipakoiserotin
- 5 Laitokannen lukitus
- 6 Pölysuoja
- 7 Sivuharja, oikea
- 8 Etupyörä
- 9 Pääsy lakaisutelaan
- 10 Kiinnityspiste
- 11 Pyörivä varoitusvilkku
- 12 Oikeanpuolen suojakansi
- 13 Peite, oikea
- 14 Kaasupullo
- 15 Varmistustanko
- 16 Takaosan verho
- 17 Takapyörä
- 18 Peite, vasen
- 19 Vasen suojakansi (konepelti)

Kuva ▣

- 1 Lakaisutelan ja sivuharjan käyttövipu
Vipu eteen: lakaisutela sisäänpäin ja sivuharja alas ja sisäänpäin.
Vipu taaksepäin: lakaisutela sisäänpäin
- 2 Käyttövipu roskasäiliö
Roskasäiliön nosto/lasku
- 3 Lakaisutelan käyttövipu
Lakaisutelan nostaminen/laskeminen
- 4 Käyttövipu säiliönkansi
Säiliökannen avaaminen/sulkeminen
- 5 Merkkivalot ja monitoiminäyttö
- 6 Kytkin imuturbiini ja suodatinpuhdistus
Asento keskellä: Suodatinpuhdistus ja imuturbiini pois päältä (ei toiminnassa)
Asento edessä: puhallin käytössä
Asento takana: suodatinpuhdistus käytössä, puhallin pois käytöstä
- 7 Äänimerkin painike
- 8 Sulakkeet

9 Virtalukko

Asento 0: Moottorin sammutus

Asento 1: Sytytys päällä

Asento 2: Moottorin käynnistys

10 Kaasuvipu

Moottorin kierrosluvunsäätö

11 Seisontajarru

12 Lakaisutelan kuluneisuudensäätö/lakaisupeilin säätö

13 Käsikaasu

Polkimet

Kuva ▣

- 1 Jarrupoljin
- 2 Ajopoljin "eteenpäin"
- 3 Ajopoljin "taaksepäin"

Merkkivalot ja monitoiminäyttö

Kuva

- 1 Käyttötuntilaskin
- 2 Latauksen varoitusvalo
- 3 Öljynpaineen varoitusvalo
- 4 Jäähdytysveden lämpötilan varoitusvalo
- 5 Moottorin imuilma
- 6 Varoitusvalo seisontajarru päällä
- 7 Ajosuunta eteenpäin
- 8 Ajosuunta taaksepäin
- 9 Seisontavalon/lähivalon merkkivalo (valinnainen)
- 10 Polttoainemäärän varoitusvalo
 - vilkkuu kaasun ollessa vähissä
 - palaa kaasupullon ollessa tyhjä

Ennen käyttöönottoa

Seisontajarrun lukitus/vapautus

- Seisontajarrun vapautus, pidä tällöin jarrupoljin painettuna.
- Seisontajarrun lukitus, pidä tällöin jarrupoljin painettuna.

Lakaisukoneen liikuttaminen ilman omaa käyttöä

Huomautus

Tätä menettelytapaa tarvitaan silloin, kun laitetta täytyy työntää pois kuormalavalta, tai jos laitetta hinataan tai se täytyy muuten vetää ilman omaa voimanlähdettä pois kuljetusajoneuvosta.

HUOMIO

Älä siirrä lakaisukonetta pitempiä matkoja ilman omaa käyttövoimaa eikä nopeammin kuin 10 km/h.

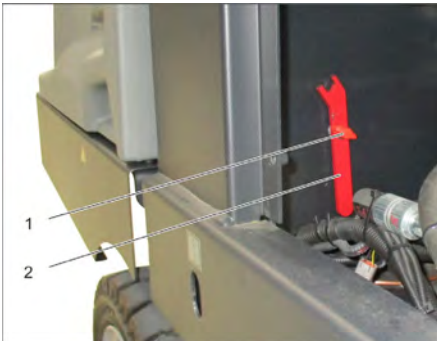

- 1 Ruuvi
 - 2 Avain
- Irrota ruuvi.
 - Ota avain.



- 1 Hydraulipumppu
 - 2 Avain
 - 3 Mutteri
- Avaa mutteria avaimella (avaa vapaaikänti), kunnes laitetta voi työntää.
 - **TÄRKEÄÄ:** Sulje mutteri työntämisen jälkeen uudelleen (vapaakäynnin sulkeminen = ajoasento).

Käyttöönotto

Yleisiä ohjeita

- Lue ennen käyttöönottoa moottorinvalmistajan käyttöohjeet ja huomioi erityisesti turvaohjeet.
- Pysäytä lakaisukone tasaiselle pinnalle.
- Vedä virta-avain pois.
- Lukitse seisontajarru.

Kaasupullon asennus/vaihto

⚠ Varoitus

Käytä ainoastaan rakenteeltaan tyyppihyväksytyitä vaihdettavia 11 kg:n kaasupulloja.

⚠ Vaara

Loukkaantumisvaara!

- Noudata nestekaasu-moottoriajoneuvojen turvallisuusvaatimuksia.
- Jäätyneet ja keltaiset vaahtomaiset kerrostumat viittaavat siihen, että kaasupullo vuotaa.
- Kaasupullonvaihdon saa suorittaa ainoastaan asiaan perehtynyt henkilö.
- Käyttökaasupulloja ei saa vaihtaa korjaamoissa tai tiloissa, jotka ovat maanpinnan alapuolella.
- Älä tupakoi äläkä käytä avotulta kaasupullon vaihdon yhteydessä.
- Sulje nestekaasupullon pääsulkuventtiili tiukasti ja aseta tyhjän pullon venttiilin suojus välittömästi paikoilleen.

Kaasupullon asentaminen

HUOMIO

Huomioi kaasupullon oikea asento! Liittimen tai rengasaukon tulee osoittaa alaspäin.



- 1 Kaasupullo
 - 2 Varmistustanko
 - 3 Sankakiinnitys
- Irrota turvatanko kiertämällä ja heiluttamalla se irti.
 - Vaihda kaasupullo.
 - Kierrä suojus irti kaasupullon liitännäventtiilistä.
 - Sulje sankatulppa.

Kaasupullon liittäminen

HUOMIO

Pullon liittämisen jälkeen liitoskappaleiden tiiviys on tarkistettava vaahtoa muodostavan nesteen avulla.

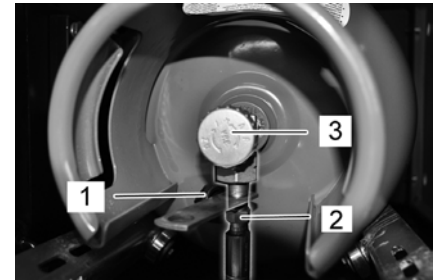

- 1 Suojatulppa
 - 2 Kaasuletku hattumutterilla
 - 3 Kaasunottoventtiili
- Kierrä kaasuletkun liitin kaasupullon liitännäventtiiliin (avainkoko 30 mm).
 - Sulje varmistustanko ja varmista ruuvilla.

Tyhjän kaasupullon vaihtaminen

Jos polttoainereservin varoitusvalo ilmoittaa kaasupullon olevan tyhjä palamalla jatkuvasti työskentelyn aikana, toimi seuraavasti:

- Sulje kaasuhana kiertämällä sitä myötäpäivään.
- Pysäköi kone ja anna moottorin käydä tyhjäkäynnillä kunnes moottori sammuu itsestään.

Huomautus: Näin varmistetaan, että kaikki kaasujohdot tyhjenevät eikä niihin voi muodostua jäätä, mikä estäisi moottorin käynnistymisen.

- Irrota kaasuletku (avainkoko 30 mm).
- Kierrä suojus kaasupullon liitännäventtiiliin.
- Avaa sankatulppa.

HUOMAUTUS

Liitännässä on vasen kierteytyys.

⚠ Varoitus

Avaa kaasun poistoventtiili (3) vasta ennen laitteen käynnistämistä (katso kappale Laitteen käynnistäminen).

Tarkastus- ja huoltotyöt

Päivittäin ennen käyttöönottoa

- Tarkasta moottorin öljytaso.
- Tarkasta jäähdytysnesteen tasaussäiliön täyttömäärä.
- Tarkasta, ovatko lakaisutela ja sivuharja kuluneita ja onko niihin takertunut nauhoja.
- Tarkasta, onko pyöriin kietoutunut nauhoja.
- Tarkasta keskipakoiserotin ja ilmansuodatin, puhdista tarvittaessa.
- Tarkasta kaikkien ohjauselementtien toiminto.
- Tarkasta laite mahdollisten vahingoittumien varalta.
- Puhdista pölynsuodatin painamalla suodatinpuhdistus-painiketta.

Huomautus: Kuvaus, katso lukua Hoito ja huolto.

Käyttö

Kuljettajan istuimen säätö

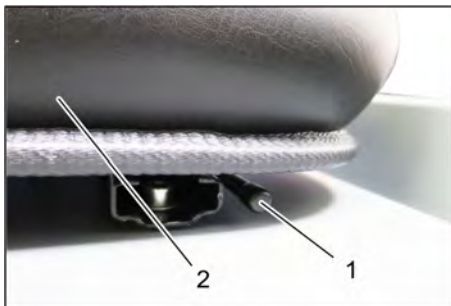

- 1 Istuimen säätövipu
 - 2 Kuljettajan istuin
- Vedä istuimen säätövipu ulos.
 - Siirrä istuin, päästä vipu irti ja lukitse.
 - Tarkasta liikuttamalla istuinta eteen- ja taaksepäin, että se on lukittu.

Kaasuhanan avaaminen

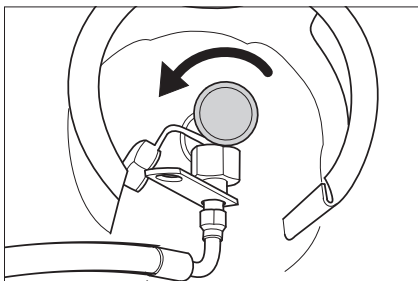

- Avaa kaasuhana kääntämällä sitä vastapäivään.

Laitteen käynnistys

Huomautus: Laitteen istuin on varustettu kosketuskontaktikytkimellä. Poistuttaessa kuljettajan istuimelta laite kytkeytyy pois päältä.



- Mene istumaan kuljettajan istuimelle.
- Lukitse kiinnitysarru (11).
- Paina moottorin käyntinopeussäädintä (10) 1/3 eteenpäin.

Moottorin käynnistys

- Jotta moottorin voi käynnistää, jarrupolkimen tulee olla painettuna.
- Kylmällä ulkolämpötilalla: Vedä rikastinta (13).
- Käännä virta-avain oikealle ja käynnistä laite.
- Kun laite on käynnistetty, päästä virta-avain irti.
- Jos moottori pyörii, työnnä rikastin sisään.

Huomautus: Älä koskaan käytä käynnistintä pitempään kuin 10 sekuntia. Ennen käynnistimen käyttämistä uudelleen, odota vähintään 10 sekuntia.

Laitteen ajaminen



- 1 Jarrupoljin
 - 2 Ajopoljin "eteenpäin"
 - 3 Ajopoljin "taaksepäin"
- Työnnä moottorin kierroslukusäädin aivan eteen (käyttökierrosluku).
 - Paina jarrupoljinta ja pidä painettuna.
 - Irrota seisontajarru.

Ajaminen eteenpäin

- Paina hitaasti ajopoljinta "eteenpäin".

Ajaminen taaksepäin

⚠ VAARA

Loukkaantumisvaara!

- Ohikulkijoita ei saa vaarantaa peruutettaessa, käytä tarvittaessa avustajaa.
- Paina hitaasti ajopoljinta "taaksepäin".

Ajaminen

- Ajonopeus on säädettävissä portaattomasti ajopolkimilla.
- Vältä polkimen nykykäyttöä käyttämistä, koska hydraulilaitteisto voi siitä vaurioitua.
- Tehon alentuessa nousuissa on ajopoljinta päästettävä hieman ylöspäin.

Jarrutus

- Päästä ajopoljin vapaaksi, laite jarruttaa itsenäisesti ja pysähtyy.

Huomautus: Jarrutusvaikutusta voi tehostaa painamalla jarrupoljinta.

Ajaminen esteiden yli

Ajaminen enintään 70 mm korkeisten kiinteiden esteiden yli:

- aja hitaasti ja varovasti eteenpäin yli.
- Ajaminen yli 70 mm korkeiden kiinteiden esteiden yli:
- ajo esteiden yli on sallittu vain sopivan rampin avulla.

Lakaisukäyttö

HUOMIO

Älä lakaise pakkausnauhoja, lankoja tai muuta sellaista sisään, tämä voi johtaa lakaisumekaniikan vaurioitumiseen.

Huomautus: Jotta saavutettaisiin optimaalinen puhdistustulos, ajonopeus sovitettava olosuhteiden mukaiseksi.

Huomautus: Pölysuodatin on puhdistettava käytön aikana säännöllisin väliajoin.

Huomautus: Jos hienopölyalueella suoritetaan useammin töitä, suodatin pitää puhdistaa useammin.

Käyttövipu



- 1 Lakaisutelan ja sivuharjan käyttövipu
- 2 Käyttövipu roskasäiliö
- 3 Lakaisutelan käyttövipu
- 4 Käyttövipu säiliönkansi

Lakaisutelan ja sivuharjan käyttövipu

- Käyttövipu (1) eteenpäin: lakaisutela sisäänpäin ja sivuharja alas ja sisäänpäin.

- Käyttövipu (1) taaksepäin: lakaisutela sisäänpäin.

Käyttövipu roskasäiliö

- Käyttövipu roskasäiliö (2) eteen: Roskasäiliö laskeutuu alas.
- Käyttövipu roskasäiliö (2) taakse: Roskasäiliö nousee ylös.

Käyttövipu lakaisutela

- Lakaisutelan käyttövipu (3) eteenpäin: Lakaisutela nousee.
- Lakaisutelan käyttövipu (3) taaksepäin: Lakaisutela laskeutuu.

Käyttövipu säiliönkansi

- Käyttövipu säiliönkansi (4) eteen: Roskasäiliön säiliönkansi avautuu.
- Käyttövipu säiliönkansi (4) taakse: Roskasäiliön säiliönkansi sulkeutuu.

Kuivan pohjan lakaiseminen



- Käynnistä imaturbiini.
- **Pintoja puhdistettaessa:** Lakaisutelan ja sivuharjan käyttövipu (1) taaksepäin: lakaisutela sisäänpäin. Lakaisutelan käyttövipu (3) taaksepäin: lakaisutela laskeutuu.
- Käyttövipu säiliönkansi (4) eteen: Säiliönkansi avautuu.
- **Sivureunoja puhdistettaessa:** Lakaisutelan ja sivuharjan käyttövipu (1) eteenpäin: lakaisutela sisäänpäin, sivuharja sisään ja alas. Lakaisutelan käyttövipu (3) taaksepäin: lakaisutela laskeutuu.

Kosteaa tai märän pohjan lakaiseminen

- Sammuta imaturbiini.
- **Pintoja puhdistettaessa:** Lakaisutelan ja sivuharjan käyttövipu (1) taaksepäin: lakaisutela sisäänpäin. Lakaisutelan käyttövipu (3) taaksepäin: lakaisutela laskeutuu.
- Käyttövipu säiliönkansi (4) eteen: Säiliönkansi avautuu.
- **Sivureunoja puhdistettaessa:** Lakaisutelan ja sivuharjan käyttövipu (1) eteenpäin: lakaisutela sisäänpäin, sivuharja sisään ja alas. Lakaisutelan käyttövipu (3) taaksepäin: lakaisutela laskeutuu.

Roskasäiliön tyhjennys

⚠ VAARA

Loukkaantumisaava!

- Tyhjennysvaiheen aikana roskasäiliön kippausalueella ei saa oleskella henkilöitä eikä eläimiä.

Kaatumisaava!

- Pysäytä laite tyhjennysvaiheen ajaksi tasaiselle pinnalle.

⚠ VAROITUS

Puristumisvaara!

- Älä koskaan tartu tyhjennysmekaniikan tangostoon. Älä oleskele ylösnostetun säiliön alla.

HUOMIO

Loukkaantumis- ja vaurioitumisvaara!

- On mahdollista, että pyörivästä lakaisutelasta sinkoaa aineksia tyhjennysvaiheen aikana. Pysy riittävällä etäisyydellä.



- Lakaisutelan ja sivuharjan nostaminen käyttövipulla: käyttövipu 1 keskelle ja käyttövipu 3 eteen.
- Sulje säiliönkansi työntämällä käyttövipu (4) taakse:
- Nosta roskasäiliö ylös työntämällä käyttövipu roskasäiliö (2) taakse:
- Aja hitaasti roskien koontisäiliölle.
- Lukitse seisontajarru.
- Avaa säiliönkansi painamalla käyttövipu säiliönkansi (4) eteen ja tyhjennä roskasäiliö.
- Sulje säiliönkansi vetämällä käyttövipua säiliönkansi (4) taakse, kunnes se on kipattu sisään päätyasentoon asti.
- Irrota seisontajarru.
- Aja hitaasti pois koontisäiliön luota.
- Laske roskasäiliö alas päätyasentoon asti työntämällä käyttövipu roskasäiliö (2) eteen.

Laitteen kytkeminen pois päältä

- Lakaisutelan ja sivuharjan nostaminen käyttövipulla: käyttövipu 1 keskelle ja käyttövipu 3 eteen.
- Sulje säiliönkansi työntämällä käyttövipu (4) taakse:
- Vedä moottorin kierroslukusäädin aivan taakse.
- Paina jarrupoljinta ja pidä painettuna.
- Lukitse seisontajarru.
- Kierrä virta-avain asentoon "0" ja vedä avain irti.

Kuljetus

⚠ VAARA

Kuljetusvauriot!

- Huomioi laitteen tyhjäpaino (kuljetuspaino) perävaunuissa tai ajoneuvoissa kuljettaessa.
- Kun kuljetat laitetta ajoneuvoissa, varmista laite liukumisen ja kaatumisen varalta kulloinkin voimassa olevien ohjesääntöjen mukaisesti.
- Kierrä virta-avain asentoon "0" ja vedä avain irti.
- Sulje kaasuhana kiertämällä sitä myötäpäivään.
- Lukitse seisontajarru.

- Varmista laite kiinnityspisteistä (4x) kiinnityshihnoilla, -köysillä tai -ketjuilla.
- Varmista laite renkaiden kohdalta kiiloilla.

Varastointi/käytöstä poistaminen

⚠ VAARA

Loukkaantumis- ja vahingoittumisvaara!
Huomioi säilytettäessä laitteen paino.

- Pysäköi lakaisukone tasaiselle pinnalle kuivassa, pakkassuojatussa ympäristössä. Suojaa peitemateriaaleilla pölyltä.
- Nosta sivuharja ja lakaisutela ylös, jotta harjakset eivät vahingoitu.
- Sulje säiliönkansi.
- Kierrä virta-avain asentoon "0" ja vedä avain irti.
- Sulje kaasuhana kiertämällä sitä myötäpäivään.
- Irrota kaasuletku hattumuttereineen (avainkoko 30 mm). Aseta turvakorkki kaasupulloon ja säilytä pulloa sopivissa tiloissa (katso kohta "Turvaohjeet").
- Lukitse seisontajarru.
- Varmista, että lakaisukone pysyy paikallaan.

Jos lakaisukonetta ei käytetä pitempään aikaa, huomioi lisäksi seuraavat kohdat:

- Vaihda moottoriöljy uuteen.
- Jos odotettavissa on pakkasta, päästä jäähdytysvesi pois tai tarkasta, onko jäähdytysvedessä tarpeeksi jäätymisnestoainetta.
- Puhdista lakaisukone sisä- ja ulkopuolelta.
- Irrota akun liittimet.
- Lataa akku sekä suorita lataus sen jälkeen aina n. 2 kuukauden välein.

Hoito ja huolto

Yleisiä ohjeita

HUOMIO

Vaurioitumisvaara!

- Älä pese pölysuodatin.
- Laitteen korjaustöitä saa suorittaa vain valtuutetut asiakaspalvelupisteet tai kyseisen alan ammattihenkilöt, jotka tuntevat voimassaolevat turvallisuusäädökset.
- Akku on kytkettävä irti ennen sähkölaitteisiin kohdistuvien töiden suorittamista.
- Siirrettävien, ammattikäyttöön tarkoitettujen laitteiden käytössä on noudatettava laitteita koskevia turvallisuusmääräyksiä.
- Pysäytä lakaisukone tasaiselle pinnalle.
- Kierrä virta-avain asentoon "0" ja vedä avain irti.
- Lukitse seisontajarru.
- Sulje kaasunsyöttö.

Puhdistaminen

VARO

Vaurioitumisvaara!

- Laitteen puhdistukseen ei saa käyttää vesiletkeä tai korkeapainepesuria (oi-kusulkuvaara tai muu vaurioitumisvaara).

Laitteen sisäpuhdistus

⚠ VAARA

Loukkaantumiswaara!

- Käytä pölynsuojamaskia ja suojalaseja.
- Puhdista laite liinalla.
- Puhalla laite puhtaaksi paineilmalla.

Laitteen ulkoinen puhdistus

- Puhdista laite kostealla, miedolla pesulipeällä kostutetulla liinalla.

Huomautus: Älä käytä aggressiivisia puhdistusaineita.

Huoltovälit

Huomautus: Käyttötuntilaskuri osoittaa huoltojen ajankohdan.

Asiakkaan suorittama huolto

Huomautus: Kaikki asiakkaan tehtäviin kuuluvat huolto- ja ylläpitotyöt on annettava koulutetun ammattihenkilön tehtäväksi. Tarvittaessa voi aina käyttää Kärcher-myyntiliikkeen huoltopalveluja.

Päivittäinen huolto:

- Tarkasta moottorin öljytaso.
- Tarkasta jäähdytysnesteen tasaussäiliön täyttömäärä.
- Tarkasta, ovatko lakaisutela ja sivuharja kuluneita ja onko niihin takertunut nauhoja.
- Tarkasta keskipakoiserotin ja ilmansuodatin, puhdista tarvittaessa.
- Tarkasta kaikkien ohjauselementtien toiminto.
- Tarkasta laite mahdollisten vahingoittumien varalta.

Viikoittainen huolto:

- Tarkasta kaasujohdot, liitännät ja yhteydet
- Puhdista vesijäähdytin.
- Puhdista hydraulikkaöljyn jäähdytin.
- Tarkasta hydraulikkalaitteisto.
- Tarkasta hydraulioöljyn määrä.
- Tarkasta jarrunesteen määrä.
- Tarkasta tiivistelösten kuluneisuus, vaihda ne tarvittaessa uusiin.
- Tarkasta ja voitele säiliön kansi.

Huolto kulumisen jälkeen:

- Vaihda tiivistyslistat uusiin.
- Säädä tai vaihda sivutiivisteet.
- Vaihda lakaisutela uuteen.
- Vaihda sivuharja uuteen.

Huomautus: Katso kuvaus luvusta Huolto-työt.

Asiakaspalvelun suorittama huolto

Huomautus: Takuun voimassaolo edellyttää, että valtuutettu Kärcher -asiakaspalvelu suorittaa kaikki takuuajana ajankohtaiset huolto- ja kunnossapitotyöt huoltovihkon mukaisesti.

Huolto 50 käyttötunnin jälkeen:

- Anna asiakaspalvelun suorittaa laitteen ensimmäinen huolto tarkastuslistan mukaisesti..

Huolto 250/500/1000/1500/2000 käyttötunnin jälkeen:

- Anna asiakaspalvelun suorittaa laitteen huolto tarkastuslistan mukaisesti..

Huoltotoimenpiteet

Esivalmistelu:

- Pysäytä lakaisukone tasaiselle pinnalle.
- Kierrä virta-avain asentoon "0" ja vedä avain irti.
- Lukitse seisontajarru.
- Sulje kaasunsyöttö.

Yleiset turvaohjeet

⚠ VAARA

Loukkaantumiswaara!

- Käytä aina varmistustankoa, kun rosksäiliö on nostettuna.
- Tee varmistus vain vaara-alueen ulkopuolelta.

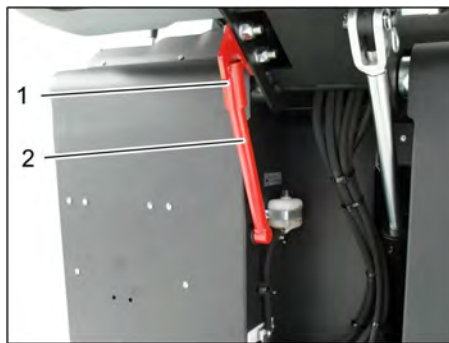

- 1 Varmistustangon pidike
- 2 Varmistustanko

- Käännä korkeatyhjennyksen varmistustanko ylös ja pistä tangon pää pidikkeeseen (varmistettu).



Älä päästä nesteitä, kuten moottoriöljyä, hydraulioöljyä, jarrunestettä, dieselä tai jäähdytysainetta, maahan. Suojele ympäristöä ja hävitä nesteet ympäristöstävällisesti.

Akkua koskevat turvaohjeet

Huomioi akkujen käsittelyssä ehdottomasti seuraavat varoitukset:



Huomioi ohjeet, jotka ovat akun päällä, käyttöohjeessa ja ajoneuvon käyttöohjeessa!



Käytä silmäsuojusta!



Pidä lapset loitolla haposta ja akuista!



Räjähdysvaara!



Avotuli, kipinät ja tupakointi kielletty!



Syöpymiswaara!



Ensiapu!

	Varoitus!
	Hävittäminen!
	Älä heitä akkua jäteastiaan!

⚠ VAARA

Räjähdysvaara!

- Käytä vain napasuojattuja akkuja. Jos napasuojus on hävinnyt, korvaa se uudella.

⚠ VAARA

Räjähdysvaara!

- Älä aseta työkaluja tai muita vastaavia akun päälle. Oikosulku- ja räjähdysvaara.

⚠ VAARA

Loukkaantumiswaara!

- Elä päästä koskaan haavoja kosketukseen liijyn kanssa. Puhdista aina kädet lopetettuaasi akkuun kohdistuvat työt.

⚠ VAARA

Palo- ja räjähdysvaara!

- Tupakointi ja avotulen käyttö ovat kiellettyjä.
- Tilojen, joissa akkuja ladataan, on oltava kunnolla läpituuletetut, koska akkuja ladattaessa kehittyvät räjähtäviä kaasuja.

⚠ VAARA

Syöpymiswaara!

- Huuhtelee happoruiskeet silmistä tai iholta runsaalla puhtaalla vedellä.
- Mene sen jälkeen välittömästi lääkärin hoidettavaksi.
- Pese happoruiskeen saaneet vaatteet vedellä.

Akun asennus ja liitäntä

Laitte on vakiovarustettu huoltovapaalla akulla.



- 1 Plusnapa
- 2 Napasuojus
- 3 Miinusnapa

- Aseta akku jalustaan.
- Ruuvaa jalusta kiinni akun pohjaan.
- Liitä napaliitin (punainen kaapeli) plusnapaan (+).
- Liitä napaliitin miinusnapaan (-).
- Asenna napojen peite paikalleen.
- Tarkasta, että akun navat ja napaliittimet on suojattu riittävästi napasuojarasvalla.

Tarkasta akun happonestetaso ja korjaa tarvittaessa (vain vähän huoltoa vaativat, kennotulpalliset akut)

VARO

Vaurioitumisvaara!

- Tarkasta säännöllisesti hapolla täytettyjen akkujen nestetaso.
- Kierrä kaikki kennokannet ulos.
- Ota joka kennosta näyte happomittarilla.
- Täyteenladatun akun akkuhapon ominaispainon tulee 20 °C lämpötilassa olla 1,28 kg/l.
- Osittain purkautuneen akun akkuhapon ominaispaino on välillä 1,00 - 1,28 kg/l.
- Hapon ominaispainon tulee kaikissa kennoissa olla sama.
- Haponäyte palautetaan omaan kennoonsa.
- Jos nestetaso on liian alhainen, lisää tislattua vettä merkintään asti kennoihin.
- Lataa akku.
- Kierrä kennokannet sisään.

Akun lataaminen

VAARA

Loukkaantumiswaara!

- Noudata turvallisuusmääräyksiä akkujen käsittelyssä. Noudata latauslaitteen valmistajan käyttöohjetta.

VAARA

Vaurioitumisvaara!

- Lataa akkua vain soveltuvalla latauslaitteella.

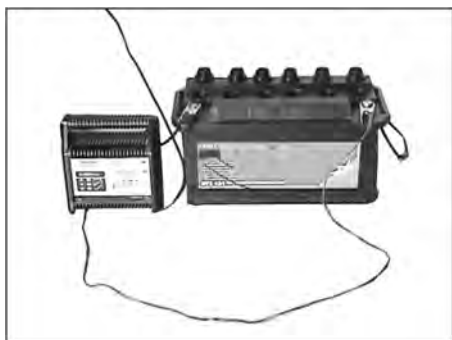

- Kierrä kaikki kennokannet ulos. (vain vähähuoltoisissa akuissa)
- Liitä latauslaitteen plusnapakaapeli akun plusnapaliitintään.
- Liitä latauslaitteen miinusnapakaapeli akun miinusnapaliitintään.
- Liitä virtapistoke ja kytkke latauslaite päälle.
- Lataa akku mahdollisimman pienellä latausvirralla.
- Kun akku on ladattu, irrota laturi ensin verkosta ja sitten akusta.
- Kierrä kennokannet sisään. (vain vähähuoltoisissa akuissa)

Akun poistaminen

- Irrota napaliitin miinusnavasta (-).
- Irrota napaliitin plusnavasta (+).
- Irrota akun pohjan kiinnittimet.
- Nosta akku kannattimestaan.
- Hävitä käytetty akku voimassa olevien määräysten mukaisesti.

Tarkasta jarrunesteen taso ja lisää tarvittaessa jarrunestettä

VAARA

Loukkaantumiswaara!

- Käytä aina varmistustankoa, kun roska-säiliö on nostettuna.
- Tee varmistus vain vaara-alueen ulkopuolelta.

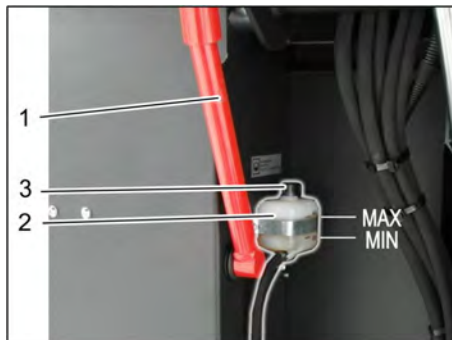

- 1 Varmistustangon pidike
 - 2 Jarrunestesäiliö
 - 3 Sulkukansi
- Aja roska-säiliö ylös ja varmista varmistustangolla, katso siihen ohjeet kohdasta „Roska-säiliön tyhjennys“
 - Tarkasta, onko jarrunestesäiliössä riittävästi jarrunestettä.
- Huomautus**
Pinnankorkeuden tulee olla merkintöjen MIN ja MAX välissä.
- Tarvittaessa, jälkitäytä nykyisin kaupasta saatavalla DOT-jarrunesteellä.

Moottorin öljytason tarkastus ja öljyn lisääminen

VAARA

Palovammavaara!

- Anna moottorin jäähtyä.
- Tarkasta moottorin öljytaso aikaisintaan 5 minuuttia moottorin sammuttamisen jälkeen.



- 1 Öljyntäyttöaukon tulppa (moottori)
 - 2 Öljynmittaustikku
- Vedä öljynmittatikku ulos.
 - Pyyhi öljynmittatikku puhtaaksi ja työnä se taas sisään.
 - Vedä öljynmittatikku ulos.
 - Lue öljymäärä.
 - Työnnä mittatikku jälleen sisään.

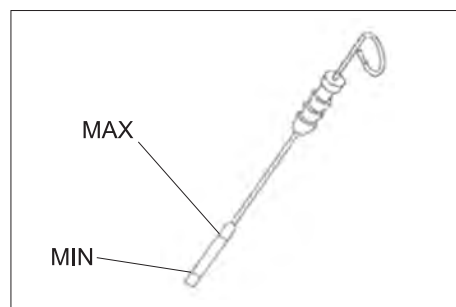

- Öljytason on oltava "MIN"- ja "MAX"-merkkien välissä.
- Jos öljyn pinta on „MIN“-merkin alapuolella, moottoriöljyä on lisättävä.
- Älä täytä öljyä yli „MAX“-merkin.
- Poista kiertämällä täyttöaukon tulppa.
- Lisää moottoriöljyä.
- Katso öljyalaatu luvusta Tekniset tiedot.
- Kierrä tulppa takaisin paikalleen.
- Odota vähintään 5 minuuttia.
- Tarkasta moottorin öljytaso.

Moottoriöljyn ja öljysuodattimen vaihtaminen

VARO

Kuumen moottoriöljyn aiheuttama palovammavaara!

- Anna moottorin jäähtyä.
- Varaa moottoriöljylle vähintään 6 litran vetoinen keruuastia.
- Anna moottorin jäähtyä.



- 1 Öljynpoistotulppa
 - 2 Moottoriöljysuodatin
- Kierrä öljynlaskutulppa ulos.
 - Poista kiertämällä täyttöaukon tulppa.
 - Laske öljy ulos.
 - Kierrä öljynsuodatin irti.
 - Puhdista vastakappale ja tiivistepinnat.
 - Sivele uuden öljynsuodattimen tiiviste öljyllä ennen paikoilleen asentamista.
 - Asenna öljysuodatin paikalleen ja kiristä käsitiukkuuteen.
 - Kierrä öljynpoistotulppa uuden tiivisteiden kanssa paikalleen.
 - Kiristysmomentti: 25 Nm
 - Lisää moottoriöljyä.
 - Katso öljyalaatu ja täyttömäärä luvusta Tekniset tiedot.
 - Kierrä tulppa takaisin paikalleen.
 - Anna moottorin käydä n. 10 sekunnin ajan.
 - Tarkasta moottorin öljytaso.

Hydrauliikkaöljyn määrän tarkastaminen ja hydrauliikkaöljyn lisääminen

HUOMAUTUS

Roskasäiliö ei saa olla nostettuna ylös.

- Avaa laitteen kansi ja varmista se kannen tuella.

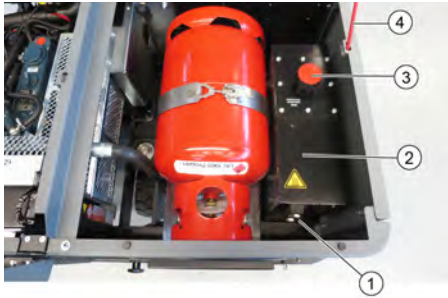

- 1 Hydrauliikkaöljyn mittalasi
 - 2 Hydrauliikkasäiliö
 - 3 Sulkutulppa, öljyntäyttöaukko
 - 4 Kannen tuki
- Tarkasta hydrauliikkaöljyn määrä mittalasista.
 - Öljytason on oltava "MIN"- ja "MAX"-merkkien välissä.
 - Jos öljyn pinta on „MIN“-merkin alapuolella, hydrauliikkaöljyä on lisättävä.
 - Poista öljyntäyttöaukon tulppa.
 - Puhdista täyttöalue.
 - Lisää hydrauliikkaöljyä.
 - Katso öljyalaatun luvusta Tekniset tiedot.
 - Kierrä öljyntäyttöaukon tulppa takaisin paikalleen.

Hydrauliikkalaitteiston tarkastaminen

HUOMAUTUS

Hydrauliikkalaitteiston huollon saa tehdä vain Kärcher-asiakaspalvelu.

- Lukitse seisontajarru.
- Käynnistä moottori.
- Tarkasta kaikkien hydrauliikkaletkujen ja liitosten tiiviys.

Jäähdytysaineen tarkastus

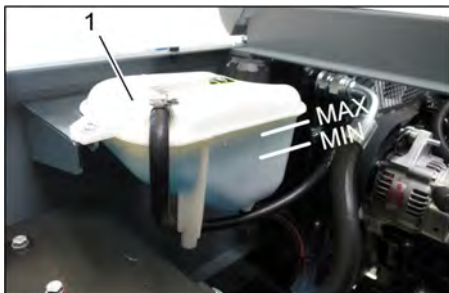

- 1 Jäähdytysaineen tasaussäiliö
- Tarkasta täyttömäärä moottorin ollessa kylmä.
 - Tarkasta jäähdytysnesteen tasaussäiliön täyttömäärä.
 - Jäähdytysnesteen pinnankorkeuden tulee olla merkintöjen MIN ja MAX välissä.

Veden-/hydrauliikkaöljyn jäähdyttimen tarkastus ja puhdistus

⚠ VAARA

Palovamma- ja polttovammavaara!

- Anna vesijäähdyttimen jäähtyä vähintään 20 minuuttia.
- Vesijäähdyttimen jäähdytysvesimäärä tarkastetaan jäähdytysaineen tasaussäiliöstä.
- Katso kohtaa "Jäähdytysaineen tarkastus".
- Puhdista jäähdytinlamellit.
- Poista likaantumiset pehmeällä harjalla, paineilmalla tai pienellä vedenpaineella.
- Tarkasta kaikkien jäähdytinletkujen ja liitosten tiiviys.
- Puhdista tuuletin,

Lakaisutelan tarkastus

- Käynnistä moottori.
- Nosta rosкасäiliö ylös päätyasentoon asti.
- Sammuta moottori.
- Lukitse seisontajarru.
- Aseta varmistustanko varmistusasentoon korkeatyhjennystä tehtäessä.
- Poista nauhat tai narut lakaisutelasta.
- Ota varmistustanko esiin,
- Käynnistä moottori.
- Laske rosкасäiliö alas päätyasentoon asti.
- Sammuta moottori.

Lakaisutelan vaihto



- 1 Avain
 - 2 Sivuverhous
- Aja rosкасäiliö ylös ja tue varmistustangolla.
 - Avaa sivupeite avaimella.



- 1 Kiinnityssanka
 - 2 Siipimutteri
 - 3 Sivutiiviste
- Irrota siipimutterit.
 - Poista kiinnityssanka.
 - Käännä sivutiiviste ulos.
 - Kierrä lakaisutelan kannattimen kiinnitysruuvi irti ja käännä kannatin ulos.
 - Poista lakaisutela.

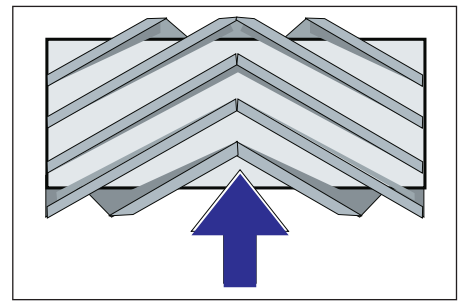

Lakaisutelan asennusasento ajosuuntaan nähden (ylhäältä katsottuna)

Huomautus: Kun asennat uutta lakaisutela paikalleen, huomioi harjassarjan oikea sijainti.

→ Asenna uusi lakaisutela paikalleen. Lakaisutelan urat tulee pistää vastapuolen telankannattimen vääntö-nokkiin.

Huomautus: Uuden lakaisutelan asennuksen jälkeen lakaisupeili on säädettävä uudelleen.

Lakaisutelan lakaisupeilin tarkastus ja säätö

Huomautus: Tehtaalla asetettu lakaisupeilin koko on 80 mm, sitä voi jälkikäädä portaattomasti lakaisutelan kuluessa.



- Tarkasta renkaiden ilmanpaine.
- Pysäytä imupuhallin.
- Aja lakaisukone tasaisella ja sileällä pohjalla, joka on selvästi pölyn tai liidun peittämä.
- Lakaisutelan ja sivuharjan käyttövipu (1) taaksepäin: lakaisutela sisäänpäin. Lakaisutelan käyttövipu (3) taaksepäin: lakaisutela laskeutuu.
- Anna lakaisutelan olla toiminnassa noin 10 sekuntia.
- Lakaisutelan ja sivuharjan käyttövipu (1) keskelle. Lakaisutelan käyttövipu (3) eteenpäin: Lakaisutela nousee.
- Aja laite taaksepäin pois.
- Tarkasta lakaisupeili.

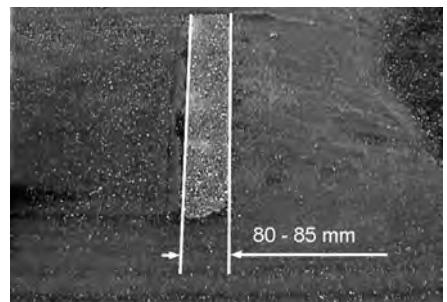

Lakaisupeilin muodon tulee olla tasasivuinen suorakulmio, jonka leveys on 80-85 mm.

- Avaa ja säädä kuluneisuudensäädön (12) vasteruuvia.
- Ylävaste: kapeampi lakaisupeili.
- Alavaste: leveämpi lakaisupeili.

- Kiinnitä vasteruuvi takaisin.
- Tarkasta lakaisutelan lakaisupeili yllä kuvatun mukaisesti.

Sivuharjan lakaisupeilin tarkastus ja säätö

- Nosta sivuharjat ylös.
- Aja lakaisukone tasaisella ja sileällä pohjalla, joka on selvästi pölyn tai liidun peittävä.
- Laske sivuharja käyttövivulla ja anna sen olla toiminnassa noin 10 sekuntia.
- Nosta sivuharjat ylös.
- Aja laite taaksepäin pois.
- Tarkasta lakaisupeili.

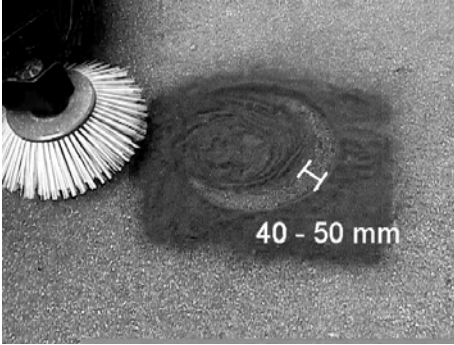

Lakaisupeilin leveyden tulee olla 40 - 50 cm.

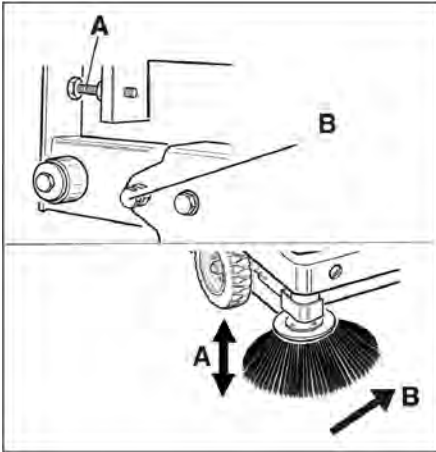

- Korjaa lakaisupeilin muotoa kahdella säätöruuvilla.
- Tarkasta lakaisupeili.

Säädä sivutiivisteet

⚠ VAARA

Loukkaantumisvaara!

- Käytä aina varmistustankoa, kun roskasäiliö on nostettuna.
- Tee varmistus vain vaara-alueen ulkopuolelta.
- Aja roskasäiliö ylös ja varmista varmistustangolla.
- Käännä korkeatyhjennyksen varmistustanko ylös ja pistä tangon pää pidikkeeseen (varmistettu).

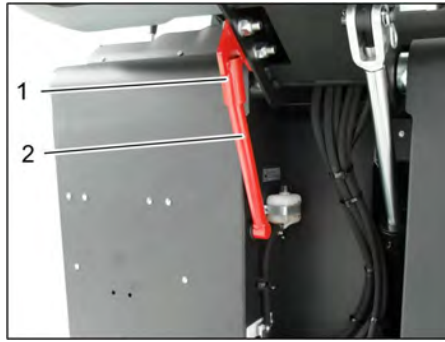

- 1 Varmistustangon pidike
 - 2 Varmistustanko
- Avaa sivuverhoilu kuten kohdassa "Lakaisutelan vaihto" on kuvattu.
 - Irrota sivukiinnityspellin 6 siipimutteria.
 - Irrota etukiinnityspellin 3 mutteria (13 mm).
 - Paina sivutiivistettä alaspäin (pitkä reikä) kunnes etäisyys maahan on 1 - 3 mm.
 - Kiinnitä kiinnityspellit.
 - Toista toimenpide laitteen toisella sivulla.

Pölysuodattimen puhdistus käsin



- Manuaalisen suodattimen puhdistuksen kytkeminen päälle.

Pölynsuodattimen tarkastus/vaihto

⚠ VAROITUS

Loukkaantumisvaara!

- Käytä pölynsuojamaskia, kun teet suodatinjärjestelmään kohdistuvia töitä. Noudata hienopölyjen käsittelyä koskevia turvallisuusmääräyksiä.
- Puhdista pölynsuodatin painamalla suodatinpuhdistus-painiketta.
- Tyhjennä roskasäiliö.



- 1 Laitteen lukitus
 - 2 Pölysuoja
 - 3 Suodattimen kansi
- Avaa lukitus, tee se kiertämällä tähtikahvaruuvia ulos.
 - Käännä laitekupu eteenpäin.

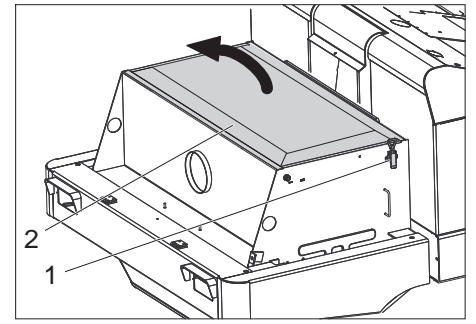

- 1 Lukitus, suodatinpeite (2x)
 - 2 Suodattimen kansi
- Avaa lukitus.
 - Avaa suodattimen kansi.



- 1 Poikittaistuet
 - 2 Pölysuodatin
- Tarkasta pölysuodatin, puhdista tai vaihda tarvittaessa.

Huomautus

Pölysuodattimen vaihtamisen saa suorittaa vain Kärcher-asiakaspalvelu.

- Aseta suodattimen kansi paikalleen ja lukitse se.

Tarkasta ja säädä kiilahihnat.

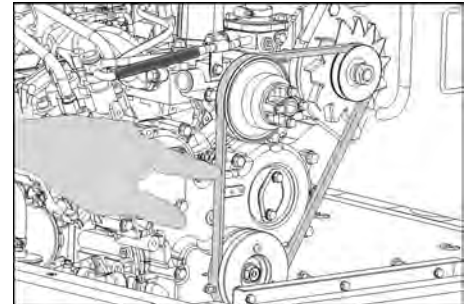

Kiilahihnan pitää 10 kg -voimalla painettaessa joustaa n. 7-9 mm.

- Anna valtuutetun asiakaspalvelun säätää kiilahihnan kireys.

Ilmansuodattimen tarkastus ja vaihto

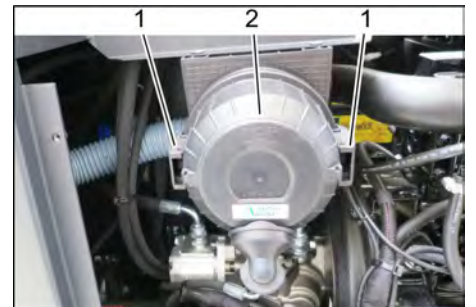

- 1 Lukitus
 - 2 Ilmansuodatin kotelo
- Irrota sivuverhoilu.
 - Poista ilmansuodattimen kotelo.
 - Vaihda ilmansuodatinpanos.
- Huomautus:** Asennusasento ulospuhalusaukko alaspäin (katso kuvaa).

Keskipakoiserottimen puhdistaminen



- 1 Siipimutteri
 - 2 Keskipakoiserotin
- Kierrä keskipakoiserottimen siipimutteri irti.
 - Puhdista keskipakoiserotin.

Sulakkeiden vaihto



- 1 Pyälletty mutteri
 - 2 Sulakerasian kansi.
- Kierrä pyälletyt mutterit irti.
 - Avaa sulakerasian kansi.
 - Tarkasta sulakkeet.
 - Vaihda vialliset sulakkeet uusiin.
- Huomautus:** Käytä vain samanarvoisia sulakkeita.

Huomautus: Sulake FU 01 sijaitsee moottoritallassa.

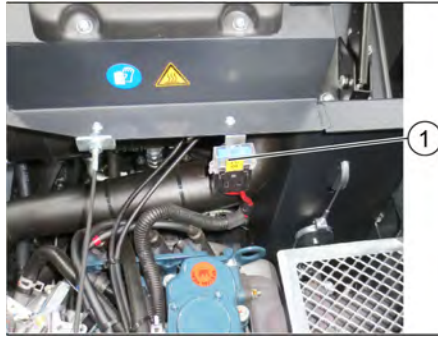

- 1 Sulake FU 1 (pääsulake)

FU 01*	Päävaroke	60 A
FU 02	Äänitorvi Imupuhallin	20 A
FU 03	Monitoiminäyttö	3 A
FU 04	Pyörivä varoitusvilkku	5 A
FU 05	Moottorin ohjausyksikkö	10 A
FU 06	Ajohytti (lisävaruste) Tuulilasinpyyhin	10 A
FU 07	LPG:n täyttötason osoitin	5 A
FU 08	Käynnistysmoottori	10 A
FU 09	Valaistus vasemmalla	7,5 A
FU 10	Valaistus oikealla	7,5 A
FU 11	Työvalaistus	10 A
FU 12	Tärytinjärjestelmä	25 A
FU 13	LPG-venttiili Peruutussignaali	7,5 A

* Vain asiakaspalvelu saa vaihtaa nämä sulakkeet, sillä laite on tarkastettava mahdollisten virheiden varalta.

Häiriöapu

Häiriö	Apu
Laitetta ei voida käynnistää	Mene istumaan kuljettajan istuimelle, tällöin istuimen kosketuskytkin aktivoituu.
	Jotta moottorin voi käynnistää, jarrupolkimen tulee olla painettuna.
	Lataa tai vaihda akku
	Kaasupullo tyhjä - vaihda kaasupullo
	Kaasuhana suljettu - avaa kaasuhana kääntämällä sitä vastapäivään.
	Kaasuventtiili jäänyt - noudata kaasupullon vaihtamista koskevia ohjeita.
	Ota yhteyttä Kärcher-asiakaspalveluun
Moottori käy epätasaisesti	Puhdista tai vaihda ilmansuodatin
	Tarkasta polttoaineen johtojärjestelmä, liitokset ja liitännät, kunnosta tarvittaessa.
	Kaasupullon asennuskohdan tarkistaminen: liittimen tai rengasaukon on osoitettava alaspäin.
	Ota yhteyttä Kärcher-asiakaspalveluun
Moottori ylikuumenee	Lisää jäähdytysnestettä
	Huuhtelee jäähdytin
	Kiristä kiilahihna
	Ota yhteyttä Kärcher-asiakaspalveluun
Moottori käy, mutta kone liikkuu vain hitaasti tai ei ollenkaan	Vapauta seisontajarru
	Vapaakäynnin sulkeminen (ajoasento)
	Käännä kaasuvipu aivan eteen (suuri kierrosluku).
	Tarkasta kietoutuneiden nauhojen ja narujen varalta.
	Ota yhteyttä Kärcher-asiakaspalveluun
Viheltävä ääni hydraulikassa	Täytä hydraulinestettä
	Ota yhteyttä Kärcher-asiakaspalveluun
Harjat pyörivät vain hitaasti tai ei ollenkaan	Käännä kaasuvipu aivan eteen (suuri kierrosluku).
	Tarkasta kietoutuneiden nauhojen ja narujen varalta.
	Ota yhteyttä Kärcher-asiakaspalveluun
Vähän tai ei ollenkaan imutehoa harjojen alueella	Tarkasta pölynsuodatin, puhdista tai vaihda.
	Ota yhteyttä Kärcher-asiakaspalveluun
Laitte polisee	Säädä sivutiivisteet.
	Käynnistä imuturbiini
	Tarkasta pölynsuodatin, puhdista tai vaihda.
	Vaihda suodattimen tiivisteet
	Avaa roskasäiliön säiliöläppä.
	Ota yhteyttä Kärcher-asiakaspalveluun
Lakaisinyksikkö jättää roskia maahan	Tyhjennä roskasäiliö
	Tarkasta pölynsuodatin, puhdista tai vaihda.
	Vaihda lakaisutela
	Säädä lakaisupeilit
	Vaihda roskasäiliön tiivistenauhat
	Poista lakaisutelan kiinnijuuttumisen aiheuttaja
	Avaa roskasäiliön säiliöläppä.
	Ota yhteyttä Kärcher-asiakaspalveluun
Roskasäiliö ei nouse tai laskeudu	Käännä kaasuvipu aivan eteen (suuri kierrosluku).
	Poista varmistustuet lakaistujen roskien säiliöstä
	Ota yhteyttä Kärcher-asiakaspalveluun
Roskasäiliön säiliöläppä ei avaudu.	Ota yhteyttä Kärcher-asiakaspalveluun
Käyntihäiriöitä hydraulisesti liikutelluissa laitteissa	Ota yhteyttä Kärcher-asiakaspalveluun

Tekniset tiedot

		KM 120/250 R LPG Classic
Laitteen tiedot		
Ajonopeus, eteenpäin	km/h	9
Ajonopeus, taaksepäin	km/h	4
Nousukyky (maks.)	%	18
Pintateho ilman sivuharjaa	m ² /h	8100
Lakaisuteho sivuharjan kanssa	m ² /h	10800
Työleveys ilman sivuharjaa	mm	900
Työleveys sivuharjan kanssa	mm	1200
Suojatyyppe tippuvedeltä suojattu	--	IPX 3
Käyttöaika täydellä kaasupullolla	h	4
Moottori		
Tyyppi	--	Kubota WG 972 GL-E3
Rakennetyyppi	--	3-sylinterinen LPG-kaasumoottori , jossa on 3-teinen katalysaattori
Jäähdytystapa	--	Vesijäähdytys
Pyörimissuunta	--	vastapäivään
Sylinterin läpimitta	mm	68
Iskunpituus	mm	68
Iskutilavuus	cm ³	740
Öljyn määrä	l	3,25
Käyttökierrosluku	1/min	2500
Maksimi kierrosluku	1/min	2500
Tyhjäkäyntikierrosluku	1/min	1300
Teho maks.	kW/PS	12,7 / 17,0
Suurin vääntömomentti 2400 1/min	Nm	60
Öljysuodatin	--	Suodatinpatruuna
Imuilmasuodatin	--	Sisäsuodatinpatruuna, ulkosuodatinpatruuna
Polttoaine	Nestekaasut (poltto kaasut): Butaani, propaani tai butaani/propaani-sekoitukset	
Säiliön tilavuus	11 kg tai 20 litraa (vaihtopullo)	
Sähkölaitteisto		
Akku	V, Ah	12, 52
Laturi, vaihtovirta	V, Watt	12, 150
Käynnistysmoottori	--	Sähkökäynnistin
Hydraulilaitteisto		
Koko hydraulilaitteiston öljymäärä	l	26,5
Hydrauliikkatankin öljymäärä	l	21,2
Öljy laadut		
Moottori (yli 25 °C)	--	SAE 30, SAE 10W-30, SAE 15W-40
Moottori (0 - 25 °C)	--	SAE 20, SAE 10W-30, SAE 10W-40
Moottori (alle 0 °C)	--	SAE 10W, SAE 10W-30, SAE 10W-40
Hydrauliikka	--	HV 46
Roskasäiliö		
Maks. tyhjennyskorkeus	mm	1400
Lakaisutavara-astioiden tilavuus	l	250
Lakaisutela		
Lakaisutelan halkaisija	mm	300
Lakaisutelan leveys	mm	900
Kierrosluku	1/min	350
Lakaisupeili	mm	80
Sivuharjat		
Sivuharjan halkaisija	mm	600
Kierrosluku (portaaton)	1/min	0 - 60

		KM 120/250 R LPG Classic
Täyskumirenkaat		
Koko edessä	--	15-4.5x8
Koko takana	--	15-4.5x8
Jarru		
Etupyörät	--	mekaaninen
Takapyörä	--	hydrostaattiset
Suodatin- ja imujärjestelmä		
Rakennetyyppi	--	Taskusuodatin
Kierrosluku	1/min	2800
Hienopölynsuodattimen suodatinpinta	m ²	6,0
Imujärjestelmän nimellisalipaine	mbar	15,5
Imujärjestelmän nimellistolavuusvirta	m ³ /h	800
Tärytinjärjestelmä	--	Sähkömoottori
Ympäristöolosuhteet		
Lämpötila	°C	-5 – +40
Ilmankosteus, ei kasteleva	%	0 - 90
Mitatut arvot EN 60335-2-72 mukaisesti		
Melupäästö		
Äänenpainetaso L _{PA}	dB(A)	83
Epävarmuus K _{PA}	dB(A)	3
Äänitehotaso L _{WA} + epävarmuus K _{WA}	dB(A)	104
Laitteen tärinät		
Käsi-käsivarsi tärinäarvo	m/s ²	<2,5
Istuin	m/s ²	0,8
Epävarmuus K	m/s ²	0,1
Mitat ja painot		
Pituus x leveys x korkeus	mm	2082x1250x1450
Kääntösäde oikealle	mm	1350
Kääntösäde vasemmalle	mm	1350
Tyhjä paino	kg	851
Sallittu kokonaispaino	kg	1300
Sallittu akselipaino, edessä	kg	787
Sallittu akselipaino, takana	kg	513
Oikeus teknisiin muutoksiin pidetään!		

EY-vaatimustenmukaisuusvakuutus

Vakuutamme, että alla mainitut tuotteet vastaavat suunnittelultaan ja rakenteeltaan sekä valmistustavaltaan EU-direktiivien asianomaisia turvallisuus- ja terveystaakkeita. Jos tuotteeseen/tuotteisiin tehdään muutoksia, joista ei ole sovittu kanssamme, tämä vakuutus ei ole enää voimassa.

Tuote: Päällä istuttava lakaisuimurikone
Tyyppi: KM 120/250 R LPG Classic
 1.186-001.0

Yksiselitteiset EU-direktiivit

2006/42/EY (+2009/127/EY)
 2014/30/EU
 2000/14/EY

Sovelletut harmonisoidut standardit

EN 60335-1
 EN 60335-2-72
 EN 55012: 2007 + A1: 2009
 EN 61000-6-2: 2005
 EN 62233: 2008

Sovellettu yhdenmukaisuuden analysointimenetelmä

2000/14/EY: Liite V

Äänen tehotaso dB(A)

Mitattu: 102

Taattu: 104

Allekirjoittaneet toimivat yrityksen johtokunnan puolesta ja sen valtakirjalla.

 H. Jenner

Chairman of the Board of Management

 S. Reiser

Director Regulatory Affairs & Certification

Dokumentointivastaava:
 S. Reiser

Alfred Kärcher SE & Co. KG
 Alfred-Kärcher-Straße 28-40
 71364 Winnenden (Germany)
 Tel.: +49 7195 14-0
 Fax: +49 7195 14-2212

Winnenden, 2018/09/01

Γενικές υποδείξεις	EL	1
Προστασία περιβάλλοντος	EL	1
Εγγύηση	EL	1
Εξαρτήματα και ανταλλακτικά	EL	1
Σύμβολα στο εγχειρίδιο οδηγιών	EL	1
Σύμβολα επάνω στη συσκευή	EL	1
Χρήση σύμφωνα με τους κανονισμούς	EL	2
Προβλέπιμη κακή χρήση	EL	2
Κατάλληλα δάπεδα	EL	2
Υποδείξεις ασφαλείας	EL	2
Υποδείξεις ασφαλείας για το χειρισμό	EL	2
Υποδείξεις ασφαλείας για την κίνηση	EL	2
Οδηγίες τεχνικής ασφάλειας για οχήματα υγραερίου	EL	3
Μηχανές με κινητήρα εσωτερικής καύσης	EL	4
Συσκευές με υψηλή εκκένωση	EL	4
Συσκευές με οροφή προστασίας οδηγού	EL	4
Υποδείξεις ασφαλείας για τη μεταφορά της συσκευής	EL	4
Υποδείξεις ασφαλείας για φροντίδα και συντήρηση	EL	4
Λειτουργία	EL	4
Υποδείξεις εκφόρτωσης	EL	4
Στοιχεία χειρισμού και λειτουργίας	EL	5
Εικόνα μηχανικού σαρώθρου	EL	5
Πεδίο χειρισμού	EL	5
Πεντάλ	EL	5
Ενδεικτικές λυχνίες και οθόνη	EL	6
Πριν τη θέση σε λειτουργία	EL	6
Ασφάλιση/απελευθέρωση φρένου ακινητοποίησης	EL	6
Μετακίνηση της μηχανικής σκούπας χωρίς αυτοκίνηση	EL	6
Έναρξη λειτουργίας	EL	6
Γενικές υποδείξεις	EL	6
Τοποθέτηση/αντικατάσταση φιάλης αερίου	EL	6
Εργασίες ελέγχου και συντήρησης	EL	7
Λειτουργία	EL	7
Ρύθμιση καθίσματος οδηγού	EL	7
Άνοιγμα της παροχής αερίου	EL	7
Εκκίνηση της μηχανής	EL	7
Οδήγηση της μηχανής	EL	7
Λειτουργία σάρωσης	EL	7
Άδειασμα του κάδου απορριμμάτων	EL	8
Απενεργοποίηση της μηχανής	EL	8
Μεταφορά	EL	8
Αποθήκευση/Απενεργοποίηση	EL	8
Φροντίδα και συντήρηση	EL	9
Γενικές υποδείξεις	EL	9
Καθαρισμός	EL	9
Διαστήματα συντήρησης	EL	9
Εργασίες συντήρησης	EL	9
Αντιμετώπιση βλαβών	EL	15
Τεχνικά χαρακτηριστικά	EL	16
Δήλωση Συμμόρφωσης των ΕΕ	EL	17

 Πριν χρησιμοποιήσετε τη συσκευή σας για πρώτη φορά, διαβάστε αυτές τις πρωτότυπες οδηγίες χρήσης, ενεργήστε σύμφωνα με αυτές και κρατήστε τις για μελλοντική χρήση ή για τον επόμενο ιδιοκτήτη.

Γενικές υποδείξεις

Αν κατά την αφαίρεση της συσκευασίας διαπιστώσετε ζημιές που προκλήθηκαν κατά τη μεταφορά, ειδοποιήστε αμέσως τον προμηθευτή σας.

– Οι προειδοποιητικές πινακίδες και οι πινακίδες υποδείξεων που είναι τοποθετημένες στο μηχάνημα, παρέχουν σημαντικές υποδείξεις για την ακίνδυνη λειτουργία.

– Εκτός από τις υποδείξεις στο εγχειρίδιο λειτουργίας πρέπει να λάβετε παράλληλα υπόψη και τους γενικούς κανονισμούς ασφαλείας και πρόληψης ατυχημάτων που προβλέπει ο νομοθέτης.

Προστασία περιβάλλοντος

 Τα υλικά συσκευασίας είναι ανακυκλώσιμα. Μην πετάτε τις συσκευασίες στα οικιακά απορρίμματα, αλλά σε ειδικό σύστημα επαναχρησιμοποίησης.

 Οι παλιές συσκευές περιέχουν ανακυκλώσιμα υλικά, τα οποία θα πρέπει να διατίθενται για ανακύκλωση. Για το λόγο αυτό, αποσύρετε τις παλιές συσκευές σε κατάλληλα συστήματα συλλογής.

Μην αφήνετε να πέσουν στο δάπεδο υγρά, όπως λάδι κινητήρα, υδραυλικό λάδι, υγρό φρένων, πετρέλαιο κίνησης ή ψυκτικό υγρό. Προστατέψτε το περιβάλλον και αποσύρετε τα υγρά με οικολογικό τρόπο.

Υποδείξεις για τα συστατικά (REACH)
Ενημερωμένες πληροφορίες για τα συστατικά μπορείτε να βρείτε στη διεύθυνση: www.kaercher.com/REACH

Εγγύηση

Σε κάθε χώρα ισχύουν οι όροι εγγύησης που εκδόθηκαν από την αρμόδια εταιρία μας προώθησης πωλήσεων. Αναλαμβάνουμε τη δωρεάν αποκατάσταση οποιασδήποτε βλάβης στη συσκευή σας, εφόσον οφείλεται σε αστοχία υλικού ή κατασκευαστικό σφάλμα, εντός της προθεσμίας που ορίζεται στην εγγύηση. Σε περίπτωση που επιθυμείτε να κάνετε χρήση της εγγύησης, παρακαλούμε απευθυνθείτε με την απόδειξη αγοράς στο κατάστημα από το οποίο προμηθευτήκατε τη συσκευή ή στην πλησιέστερη εξουσιοδοτημένη υπηρεσία τεχνικής εξυπηρέτησης πελατών μας.

Εξαρτήματα και ανταλλακτικά

Δ ΚΙΝΔΥΝΟΣ
Για την αποφυγή ενδεχόμενων κινδύνων, οι επιδιορθώσεις και η τοποθέτηση ανταλλακτικών θα πρέπει να εκτελούνται μόνον από την εξουσιοδοτημένη υπηρεσία εξυπηρέτησης πελατών.

- Επιτρέπεται να χρησιμοποιούνται μόνο εξαρτήματα και ανταλλακτικά, τα οποία έχουν την έγκριση του κατασκευαστή. Τα γνήσια εξαρτήματα και ανταλλακτικά παρέχουν την εγγύηση της ασφαλούς και άψογης λειτουργίας της μηχανής.
- Περισσότερες πληροφορίες σχετικά με τα ανταλλακτικά μπορείτε να λάβετε στη διεύθυνση www.kaercher.com, τομέας Εξυπηρέτησης.

Σύμβολα στο εγχειρίδιο οδηγιών

Δ ΚΙΝΔΥΝΟΣ
Προειδοποιεί για έναν άμεσα επάπειλούμενο κίνδυνο, ο οποίος μπορεί να οδηγήσει σε σοβαρό τραυματισμό ή θάνατο.

Δ ΠΡΟΕΙΔΟΠΟΙΗΣΗ
Προειδοποιεί για μια ενδεχομένης επικίνδυνη κατάσταση, η οποία μπορεί να οδηγήσει σε σοβαρό τραυματισμό ή θάνατο.

Δ ΠΡΟΣΟΧΗ
Υπόδειξη για μια ενδεχομένης επικίνδυνη κατάσταση, η οποία μπορεί να οδηγήσει σε ελαφρό τραυματισμό ή υλικές βλάβες.

ΠΡΟΣΟΧΗ
Υπόδειξη για μια δυνητικά επικίνδυνη κατάσταση, η οποία μπορεί να έχει ως συνέπεια υλικές ζημιές.

Σύμβολα επάνω στη συσκευή

	Κίνδυνος εγκαυμάτων λόγω της υψηλής θερμοκρασίας των επιφανειών! Πριν χρησιμοποιήσετε τη συσκευή, αφήστε την εγκατάσταση εξάτμισης να ψυχθεί επαρκώς.
	Εκτελείτε τις εργασίες στη συσκευή φορώντας πάντα τα κατάλληλα γάντια.
	Κίνδυνος σύνθλιψης από εμπλοκή στα κινητά τμήματα του οχήματος
	Κίνδυνος τραυματισμού από τα κινητά τμήματα Μην αγγίζετε με τα χέρια σας.
	Κίνδυνος πυρκαγιάς. Μην αναρροφάτε καιγόμενα ή καυτά αντικείμενα.
	Υποδοχή αλυσίδας / σημείο ανύψωσης
	Σημεία στήριξης γρούλου
	Μέγιστη κλίση εδάφους για διαδρομές με ανυψωμένο κάδο απορριμμάτων.

	Στην κατεύθυνση της κίνησης η ανοδική κλίση μπορεί να είναι μόνο έως 18%.
	Λάβετε υπόψη τη θέση τοποθέτησης της φιάλης αερίου! Η σύνδεση του δακτυλιοειδούς ανοίγματος πρέπει να δείχνει προς τα κάτω.

Χρήση σύμφωνα με τους κανονισμούς

Χρησιμοποιείτε αυτή τη μηχανική σκούπα αποκλειστικά και μόνο σύμφωνα με τα στοιχεία σ' αυτές τις οδηγίες χειρισμού.

- Η μηχανική αυτή σκούπα προορίζεται για το σκούπισμα λερωμένων επιφανειών σε εξωτερικό χώρο.
- Το μηχάνημα δεν ενδείκνυται για κίνηση σε δημόσιες οδούς.
- Κάθε περαιτέρω χρήση είναι μη αρμόζουσα. Για ζημίες που θα προέκυπταν από ανάρμοστη χρήση, δεν ευθύνεται ο κατασκευαστής – την ευθύνη φέρει αποκλειστικά ο χρήστης.
- **(Κινητήρας αερίου)**
Η λειτουργία της συσκευής σε κλειστούς χώρους επιτρέπεται όταν υπάρχει επαρκής εξαερισμός.
(Ισχύει μόνον για τη Γερμανία)
Στη Γερμανία η χρήση της συσκευής με κινητήρα αερίου σε κλειστούς χώρους απαγορεύεται.
- Η αποθήκευση των φιαλών αερίου και της συσκευής επιτρέπεται μόνο στο επίπεδο του εδάφους.
- Η μηχανή δεν πρέπει να υποστεί οποιαδήποτε τροποποίηση.
- Η μηχανή είναι κατάλληλη μόνο για τα δάπεδα που αναφέρονται στις οδηγίες χρήσης.
- Η μηχανή επιτρέπεται να κινείται μόνο στις εγκεκριμένες από τον επιχειρηματία ή εξουσιοδοτημένα από αυτόν άτομα επιφάνειες.
- Γενικά ισχύει: Κρατάτε μακριά από το μηχάνημα εύφλεκτα υλικά (κίνδυνος έκρηξης και πυρκαγιάς).

Προβλέπιμη κακή χρήση

- Μην σκουπίζετε/αναρροφάτε ποτέ εκρηκτικά υγρά, εύφλεκτα αέρια και πυκνά οξέα και διαλύτες! Σε αυτά ανήκουν η βενζίνη, το νέφτι ή το πετρέλαιο θέρμανσης, τα οποία μπορούν να αναμειχθούν με τον αέρα αναρρόφησης και να δημιουργήσουν εκρηκτικούς ατμούς ή μείγματα. Επιπλέον, η ακετόνη, τα αδιάλυτα οξέα και διαλυτικά μέσα, τα οποία μπορούν να προκαλέσουν διάβρωση στο υλικό της μηχανής.
- Μην σκουπίζετε/αναρροφάτε αντιδραστικές μεταλλικές σκόνες (π.χ. αλουμίνιο, μαγνήσιο, ψευδάργυρος), καθώς δημιουργούν εκρηκτικά αέρια σε συνδυασμό με ισχυρά αλκαλικά ή όξινα απορρυπαντικά.
- Η συσκευή δεν ενδείκνυται για σάρωση υλικών που είναι επικίνδυνα για την υγεία.

- Μην σκουπίζετε/αναρροφάτε αντικείμενα που καίγονται ή έχουν σχηματίσει καύτρα.
- Απαγορεύεται η παραμονή στην περιοχική κινδύνου. Απαγορεύεται η χρήση σε χώρους όπου υφίσταται κίνδυνος έκρηξης.
- Δεν επιτρέπεται να επιβιβάζονται άλλα άτομα στη μηχανή
- Δεν επιτρέπεται το σπρώξιμο/τράβηγμα ή η μεταφορά αντικειμένων με τη συσκευή αυτή.

Κατάλληλα δάπεδα

- Άσφαλτος
- Βιομηχανικά δάπεδα
- Δάπεδα χωρίς αρμούς
- Σκυρόδεμα
- Λιθόστρωτο

Υποδείξεις ασφαλείας

Υποδείξεις ασφαλείας για το χειρισμό

- ➔ (Ισχύει μόνο για τη Φινλανδία) Αν το μηχάνημα έχει εξοπλιστεί με εύκαμπτο σωλήνα από PVC, δεν επιτρέπεται να χρησιμοποιείται σε χαμηλές θερμοκρασίες περιβάλλοντος (κάτω από τους 0°C). Για ερωτήσεις σχετικά με το μηχάνημά σας επικοινωνήστε με την Kärcher.
- ➔ Προτού την χρησιμοποιήσετε, ελέγχετε την κατάσταση και την ασφάλεια λειτουργίας της μηχανής και των εξαρτημάτων της. Μην χρησιμοποιείτε τη μηχανή εάν η κατάσταση της δεν είναι άψογη.
- ➔ Κατά τη χρήση της συσκευής σε επικίνδυνους χώρους (π.χ. σε πρατήρια καυσίμων) πρέπει να τηρούνται οι ανάλογες προδιαγραφές ασφαλείας. Απαγορεύεται η χρήση της συσκευής σε χώρους όπου υφίσταται κίνδυνος έκρηξης.
- ⚠ **ΚΙΝΔΥΝΟΣ**
Κίνδυνος τραυματισμού!
➔ Μην χρησιμοποιείτε τη συσκευή χωρίς την οροφή προστασίας από πτώση αντικειμένων σε σημεία όπου υπάρχει πιθανότητα τραυματισμού του χειριστή από αντικείμενα που πέφτουν.
- ➔ Ο χειριστής της συσκευής πρέπει να την χρησιμοποιεί σύμφωνα με τους κανονισμούς. Λαμβάνετε πάντα υπόψη τις τοπικές συνθήκες και και λάβετε υπόψη την παρουσία άλλων ανθρώπων, και ιδιαίτερα παιδιών, κατά την χρήση της συσκευής.
- ➔ Πρέπει κατά βάση να τηρούνται τα μέτρα προφύλαξης, οι κανονισμοί και οι διατάξεις που ισχύουν για το όχημα
- ➔ Πριν την έναρξη της εργασίας, ο χειριστής πρέπει να βεβαιωθεί ότι όλες οι προστατευτικές διατάξεις είναι σωστά τοποθετημένες και λειτουργούν.
- ➔ Ο χειριστής της συσκευής είναι υπεύθυνος για ατυχήματα σε άλλα άτομα ή την περιουσία τους.
- ➔ Ο χειριστής πρέπει να φορά στενά ρούχα. Φοράτε σταθερά παπούτσια και αποφεύγετε τα φαρδιά ρούχα.

- ➔ Πριν βάλετε μπρος ελέγξτε το χώρο γύρω από τη συσκευή (π.χ. για παιδιά). Φροντίστε να έχετε καλή ορατότητα!
- ➔ Δεν επιτρέπεται ποτέ να εγκαταλείπετε τη συσκευή ανεπίβλεπτη, εφόσον βρίσκεται σε λειτουργία ο κινητήρας. Ο χειριστής επιτρέπεται να εγκαταλείψει τη συσκευή μόνο εφόσον ακινητοποιηθεί ο κινητήρας, η συσκευή ασφαλιστεί έναντι ακούσιων κινήσεων και απομακρυνθεί το κλειδί από τη μίζα.
- ➔ Για να αποτρέψετε τη μη εξουσιοδοτημένη χρήση της συσκευής, βγάλτε το κλειδί.
- ➔ Η συσκευή επιτρέπεται να χρησιμοποιείται μόνο από άτομα, τα οποία έχουν γνώση του χειρισμού ή έχουν αποδείξει την ικανότητά τους για χειρισμό και έχουν λάβει ρητή εντολή για τη χρήση της συσκευής.
- ➔ Η συσκευή δεν ορίζεται για χρήση από πρόσωπα (συμπερ. των παιδιών) με περιορισμένες φυσικές, αισθητηριακές ή πνευματικές ικανότητες ή πρόσωπα δίχως πείρα ή/και γνώση, εκτός και εάν αυτά τα πρόσωπα επιτηρούνται από ένα πρόσωπο αρμόδιο για την ασφάλειά τους ή εάν έχουν λάβει οδηγίες από το τελευταίο σχετικά με τη χρήση της συσκευής.
- ➔ Τα παιδιά θα πρέπει να επιτηρούνται προκειμένου να διασφαλιστεί ότι δεν παίζουν με τη συσκευή.

ΠΡΟΣΟΧΗ

Κίνδυνος βλάβης! Απαγορεύεται η αναρρόφηση ταινιών, κορδονιών ή συρμάτων, καθώς αυτά μπορεί να τυλιχθούν γύρω από το κυλινδρικό σάρωθρο.

Υποδείξεις ασφαλείας για την κίνηση

⚠ ΚΙΝΔΥΝΟΣ

Κίνδυνος τραυματισμού! Ελέγξτε την αντοχή του εδάφους πριν το προσπελάσετε.

⚠ ΚΙΝΔΥΝΟΣ

Κίνδυνος ατυχήματος, κίνδυνος τραυματισμού!

- ➔ Η ταχύτητα κίνησης πρέπει να προσαρμόζεται στις εκάστοτε συνθήκες.
- Κίνδυνος ανατροπής, όταν η κλίση του εδάφους είναι πολύ ανοδική.
- ➔ Στην κατεύθυνση της κίνησης η ανοδική κλίση μπορεί να είναι μόνο έως 18%.
- Κίνδυνος ανατροπής, όταν το έδαφος είναι ασταθές.
- ➔ Οδηγείτε το μηχάνημα μόνο σε σταθερό έδαφος.
- Κίνδυνος ανατροπής, όταν η κλίση στα άκρα είναι μεγάλη.
- ➔ Η ανοδική κλίση, εγκάρσια προς τη διεύθυνση της κίνησης, μπορεί να είναι μόνο έως 10%.

Οδηγίες τεχνικής ασφάλειας για οχήματα υγραερίου

Γενικός Σύνδεσμος Βιομηχανικών Επαγγελματικών Συνεταιρισμών ε. Σ. (ΗVΒG). Υγραέριο (προωθητικό αέριο) είναι το βουτάνιο και το προπάνιο ή ένα μείγμα βουτανίου/προπανίου. Παραδίδονται σε ειδικές φιάλες Η πίεση λειτουργίας αυτών των αερίων εξαρτάται από την εξωτερική θερμοκρασία.

⚠ Κίνδυνος

Κίνδυνος έκρηξης! Μη μεταχειρίζεστε το υγραέριο όπως τη βενζίνη. Η βενζίνη εξατμίζεται σιγά-σιγά, ενώ το υγραέριο μετατρέπεται αμέσως σε αέριο. Επομένως, ο κίνδυνος εκπομπής καυσαερίων στο χώρο και ανάφλεξης είναι μεγαλύτερος στο υγραέριο από ότι στη βενζίνη.

⚠ Κίνδυνος

Κίνδυνος τραυματισμού! Χρησιμοποιείτε μόνο φιάλες υγραερίου με προωθητικό αέριο που ανήκουν στις κατηγορίες ποιότητας Α ή Β του DIN 51622 ανάλογα με τη θερμοκρασία περιβάλλοντος.

ΠΡΟΣΟΧΗ

Κατά κανόνα απαγορεύεται η χρήση αερίου οικιακής χρήσης. Για τον κινητήρα αερίου επιτρεπόμενα είναι μόνο τα μίγματα υγραερίων από προπάνιο/βουτάνιο, των οποίων η αναλογία μίξεως κυμαίνεται μεταξύ 90/10 έως 30/70. Εξαιτίας της καλύτερης συμπεριφοράς κατά την κρύα εκκίνηση σε εξωτερικές θερμοκρασίες κάτω των 0°C (32 °F) πρέπει να προτιμάτε τη χρήση υγραερίου με υψηλή περιεκτικότητα προπανίου, επειδή η εξαέρωση γίνεται ήδη σε χαμηλές θερμοκρασίες

Υποχρεώσεις της διεύθυνσης και του εργαζόμενου

- Όλα τα άτομα που είναι πρέπει να χρησιμοποιούν υγραέριο είναι υποχρεωμένα να αποκτήσουν τις σχετικές με τις ιδιομορφίες των υγραερίων γνώσεις, που είναι απαραίτητες για μια ακίνδυνη εκτέλεση της λειτουργίας Το παρόν έντυπο πρέπει να συνοδεύει πάντοτε τη μηχανική σκούπα

Συντήρηση από ειδικό

- Οι εγκαταστάσεις υγραερίου πρέπει να ελέγχονται σε τακτικά χρονικά διαστήματα, τουλάχιστον όμως μία φορά το χρόνο, από έναν ειδικό ως προς την ικανότητα λειτουργίας τους και ως προς τη στεγανότητά τους (σύμφωνα με το BGG 936).
- Ο έλεγχος πρέπει να πιστοποιηθεί γραπτώς. Βάσεις ελέγχου αποτελούν τα άρθρα § 33 και § 37 UVV "Χρήση υγραερίου" (BGV D34).
- Ως γενικοί κανονισμοί ισχύουν οι προδιαγραφές του ομοσπονδιακού υπουργού συγκοινωνιών για τον έλεγχο οχημάτων, των οποίων οι κινητήρες λειτουργούν με υδροποιημένα αέρια.

Θέση σε λειτουργία/Λειτουργία

- Η λήψη αερίου πρέπει να γίνεται πάντοτε από μία φιάλη. Η ταυτόχρονη λήψη αερίου από πολλές φιάλες ενδέχεται να προκαλέσει εισχώρηση υγραερίου από μία φιάλη σε μία άλλη φιάλη. Έτσι η υπερπληρωμένη φιάλη μετά από μεταγενέστερο κλείσιμο της βαλβίδας φιάλης (βλ. π. 1 αυτής της οδηγίας) εκτίθεται σε ανεπίτρεπτη αύξηση της πίεσης.
- Κατά την τοποθέτηση της γεμάτης φιάλης πρέπει να τηρείτε τη θέση της σύνδεσης αερίου. Περισσότερες πληροφορίες δίνονται στο κεφάλαιο «Τοποθέτηση φιάλης αερίου».

Η αλλαγή της φιάλης αερίου πρέπει να γίνεται με προσοχή. Κατά την εγκατάσταση και αποσυναρμολόγηση το στόμιο εξαγωγής αερίου της βαλβίδας της φιάλης πρέπει να στεγανοποιείται με στεγανοποιητικό παξιμάδι που βιδώνεται σφιχτά με κλειδί.

- Δεν επιτρέπεται η συνέχιση της χρήσης μη στεγανών φιαλών αερίου. Μη στεγανές φιάλες πρέπει να αδειάζονται με εκφύσηση στο ύπαιθρο λαμβάνοντας όλα τα απαιτούμενα μέτρα προστασίας και να μαρκάρονται στη συνέχεια ως μη στεγανές. Κατά την παράδοση ή παραλαβή ελαττωματικών φιαλών πρέπει να γνωστοποιείται γραπτώς αμέσως στο δανειστή ή στον αντιπρόσωπό του (ιδιοκτήτης πρατηρίου βενζίνης ή παρόμοιο) η υπάρχουσα βλάβη.
- Πριν συνδεθούν οι φιάλες αερίου, πρέπει να γίνεται έλεγχος των στομιών σύνδεσης σχετικά με την κατάλληλη κατάσταση τους.
- Μετά τη σύνδεση της φιάλης πρέπει να ελέγχεται η στεγανότητά της με τη βοήθεια αφρώδους υλικού.
- Οι βαλβίδες πρέπει να ανοίγονται σιγά-σιγά. Το άνοιγμα και το κλείσιμο δεν επιτρέπεται να γίνονται με τη βοήθεια κρουστικών εργαλείων.
- Σβήνετε τις φωτιές που προκαλούνται από υγραέριο μόνο από ασφαλή απόσταση και υπό κάλυψη.
 - χρησιμοποιείτε μόνο πυροσβεστήρες ξηρής σκόνης ανθρακικού οξέος ή αερίου ανθρακικού οξέος.
 - για την ψύξη του δοχείου αερίου χρησιμοποιήστε άφθονο νερό.
- Ολόκληρο το σύστημα υγραερίου πρέπει να ελέγχεται διαρκώς σχετικά με την ασφαλή κατάσταση λειτουργίας του και ιδιαίτερα σχετικά με τη στεγανότητά του. Απαγορεύεται η χρήση του οχήματος όταν η εγκατάσταση αερίου δεν είναι στεγανή.
- Πριν από το λύσιμο της σύνδεσης του σωλήνα ή του λάστιχου πρέπει να κλείνετε τη βαλβίδα της φιάλης. Το συνδετικό περικόχλιο στη φιάλη πρέπει να το ανοίξετε σιγά-σιγά και στην αρχή μόνο ελαφρώς, γιατί διαφορετικά το αέριο που ακόμη βρίσκεται υπό πίεση μέσα στον αγωγό θα εξέλθει αυτομάτως.
- Σε περίπτωση που γεμίζετε το αέριο από μεγάλη δεξαμενή πρέπει να απευθυνθείτε για τις σχετικές διατάξεις στον εκάστοτε μεγαλέμπορο υγραερίου.

⚠ Κίνδυνος

Κίνδυνος τραυματισμού!

- Το υγραέριο σε υγρή μορφή προκαλεί κρουπαγήματα στο ακάλυπτο δέρμα.
- Μετά από την αποσυναρμολόγηση το στεγανοποιητικό παξιμάδι πρέπει να βιδώνεται σφιχτά στο σπείρωμα σύνδεσης της φιάλης.
- Για να δοκιμάσετε τη στεγανότητα, χρησιμοποιήστε σαπουνόνερο, διάλυμα Nekal ή άλλα αφροποιητικά μέσα. Ο φωτισμός της εγκατάστασης υγραερίου με ακάλυπτη φλόγα απαγορεύεται.
- Κατά την αντικατάσταση μεμονωμένων τμημάτων της εγκατάστασης, λαμβάνετε πάντα υπόψη τους κανόνες συναρμολόγησης του κατασκευαστή. Στη διάρκεια των εργασιών κλείστε τη βαλβίδα της φιάλης και την κεντρική βαλβίδα.
- Η κατάσταση της ηλεκτρικής εγκατάστασης των οχημάτων που κινούνται με υγραέριο πρέπει να παρακολουθείτε διαρκώς. Σπινθήρες μπορούν να προκαλέσουν εκρήξεις, εάν υπάρχουν μη στεγανά σημεία σε τμήματα της εγκατάστασης, από τα οποία περνά αέριο.
- Μετά από μεγάλα διαστήματα ακινητοποίησης ενός οχήματος υγραερίου πρέπει να γίνεται σωστός εξαερισμός του χώρου αποθήκευσης ή της ηλεκτρικής εγκατάστασης πριν τη χρήση του οχήματος.
- Ατυχήματα, τα οποία σχετίζονται με φιάλες αερίου ή με την εγκατάσταση υγραερίου πρέπει να δηλώνονται αμέσως στο επαγγελματικό σωματείο και στην αρμόδια υπηρεσία βιομηχανικής επιθεώρησης. Τα ελαττωματικά εξαρτήματα πρέπει να φυλάσσονται μέχρι την αποπεράτωση του ελέγχου.

Στους χώρους απόθεσης, αποθήκευσης, καθώς και στα συνεργεία επισκευής

- Η αποθήκευση φιαλών προωθητικού αερίου ή φιαλών υγραερίου πρέπει να γίνεται σύμφωνα με τις προδιαγραφές TRF 1996, βλ. DA για το BGV D 34, Παράρτημα 4).
- Οι φιάλες αερίου πρέπει να διατηρούνται σε όρθια στάση. Η χρήση ανοιχτής φωτιάς και το κάπνισμα στον τόπο απόθεσης των δοχείων και κατά τη διάρκεια των επισκευών δεν επιτρέπεται. Φιάλες που έχουν εκτεθεί στο ύπαιθρο πρέπει να ασφαλιστούν για περιπτώσεις προσβασιμότητας. Αδειες φιάλες πρέπει να είναι κατά κανόνα κλειστές.
- Οι βαλβίδες φιαλών και οι βαλβίδες κεντρικής φραγής πρέπει να κλείνονται αμέσως μετά την ακινητοποίηση του οχήματος.
- Για τη θέση και την ποιότητα των χώρων αποθήκευσης οχημάτων υγραερίου ισχύουν οι κανονισμοί περί χώρων στάθμευσης οικοδόμησης της εκάστοτε χώρας.
- Οι φιάλες αερίου πρέπει να διατηρούνται σε ειδικούς χώρους, ξεχωριστά από τους χώρους στάθμευσης (βλέπε DA για το BGV D34, Παράρτημα 2).

- Οι ηλεκτρικοί φακοί χειρός που χρησιμοποιούνται στους χώρους αυτούς πρέπει να είναι εξοπλισμένοι με κλειστό και στεγανό υπερκώδωνα και σταθερό προστατευτικό πλέγμα.
- Κατά τις εργασίες στα συνεργεία επισκευών η βαλβίδα της φιάλης και η βαλβίδα κεντρικής φραγής πρέπει να κλείνονται και οι φιάλες υγραερίου να προστατεύονται από επίδραση θερμότητας.
- Πριν από διαλείμματα λειτουργίας και πριν από το τέλος της λειτουργίας πρέπει ένα υπεύθυνο άτομο να ελέγχει αν έχουν κλειστεί όλες οι βαλβίδες, και ιδιαίτερα οι βαλβίδες φιαλών. Εργασίες με φωτιά, ιδιαίτερα εργασίες συγκόλλησης και κοπής, δεν επιτρέπεται να γίνονται πλησίον φιαλών προωθητικού αερίου. Φιάλες υγραερίου δεν επιτρέπεται να φυλάσσονται μέσα σε συνεργεία, ακόμη και όταν είναι άδειες.
- Οι χώροι φύλαξης και αποθήκευσης, καθώς και τα συνεργεία επισκευής πρέπει να αερίζονται καλά. Στο σημείο αυτό πρέπει να λαμβάνεται υπόψη ότι τα υγραέρια είναι βαρύτερα από τον αέρα. Συγκεντρώνονται πάνω από το έδαφος, σε λάκκους εργασίας και λοιπές κοιλότητες του εδάφους και μπορούν να δημιουργήσουν σε αυτά τα σημεία επικίνδυνα μίγματα αερίων και αέρα.

Μηχανές με κινητήρα εσωτερικής καύσης

- ➔ Μην χρησιμοποιείτε τη συσκευή σε υψόμετρο άνω των 1200 m.
- ⚠ **ΚΙΝΔΥΝΟΣ**
Κίνδυνος δηλητηρίασης!
➔ **(Κινητήρας αερίου)**
Η λειτουργία της συσκευής σε κλειστούς χώρους επιτρέπεται όταν υπάρχει επαρκής εξαερισμός.
(Ισχύει μόνον για τη Γερμανία)
Στη Γερμανία η χρήση της συσκευής με κινητήρα αερίου σε κλειστούς χώρους απαγορεύεται.
- ➔ Τα καυσαέρια είναι δηλητηριώδη, βλαβερά για την υγεία και δεν πρέπει να εισέρχονται στο αναπνευστικό σύστημα.
- ⚠ **ΚΙΝΔΥΝΟΣ**
Κίνδυνος τραυματισμού!
➔ Δεν επιτρέπεται να φράζει η έξοδος καυσαερίων του κινητήρα εσωτερικής καύσης.
- ➔ Ο κινητήρας χρειάζεται περ. 3 δευτερόλεπτα μέχρι να σταματήσει μετά την απενεργοποίησή του. Κατά το διάστημα αυτό πρέπει να παραμένετε μακριά από την περιοχή του μηχανισμού κίνησης
- ⚠ **ΚΙΝΔΥΝΟΣ**
Κίνδυνος πρόκλησης εγκαυμάτων!
➔ Μην αγγίζετε τον καυτό κινητήρα εσωτερικής καύσης.
- ➔ Πριν από την αφαίρεση των επενδύσεων αφήστε το όχημα να κρυώσει.
- ➔ Μην σκύβετε επάνω από την έξοδο καυσαερίων και μην την αγγίζετε.

Συσκευές με υψηλή εκκένωση

⚠ ΚΙΝΔΥΝΟΣ

Κίνδυνος τραυματισμού!

- ➔ Κατά την εκτέλεση εργασιών στο σύστημα υψηλής εκκένωσης ανυψώστε τελείως και ασφαλίστε το δοχείο ρύπων.
- ➔ Εκτελέστε την ασφάλιση μόνο από ένα σημείο έξω από την επικίνδυνη περιοχή.

Συσκευές με οροφή προστασίας οδηγού

ΥΠΟΔΕΙΞΗ

Η οροφή προστασίας οδηγού (προαιρετικό) προσφέρει προστασία έναντι μεγάλων αντικειμένων που πέφτουν. Ωστόσο, δεν προσφέρει προστασία σε περίπτωση ανατροπής!

- ➔ Ελέγχετε καθημερινά την προστατευτική οροφή για τυχόν ζημιές.
- ➔ Σε περίπτωση φθοράς της προστατευτικής οροφής, ακόμη και μόνο σε μερικά εξαρτήματα, πρέπει να την αντικαταστήσετε ολόκληρη.
- ➔ Δεν επιτρέπεται καμία μετατροπή στην προστατευτική οροφή αλλά ούτε και η τοποθέτηση άλλων στοιχείων και εξαρτημάτων χωρίς έγκριση από την Kärcher, καθώς υπό ορισμένες συνθήκες μπορεί να περιοριστεί η λειτουργία της προστατευτικής οροφής.

Υποδείξεις ασφαλείας για τη μεταφορά της συσκευής

- ➔ Κατά τη μεταφορά πάνω σε ρυμουλκώματα ή οχήματα λάβετε υπόψη το καθαρό βάρος (βάρος μεταφοράς) της συσκευής.
- ➔ Κατά τη μεταφορά της συσκευής, αποσυνδέστε την μπαταρία και στερεώστε καλά τη συσκευή.

Υποδείξεις ασφαλείας για φροντίδα και συντήρηση

- ➔ Πριν από το καθάρισμα και τη συντήρηση της συσκευής, την αντικατάσταση εξαρτημάτων ή την αλλαγή σε άλλο τρόπο λειτουργίας, πρέπει να απενεργοποιείται η συσκευή και εν ανάγκη να αφαιρείται το κλειδί.
- ➔ Κατά την εκτέλεση εργασιών στο ηλεκτρικό σύστημα πρέπει να αποσυνδέετε τη μπαταρία.
Πρώτα να αποσυνδέετε τον αρνητικό και μετά τον θετικό πόλο.
Η επανασύνδεση γίνεται με την αντίστροφη σειρά. Πρώτα συνδέετε τον θετικό πόλο και μετά τον αρνητικό.
- ➔ Το καθάρισμα της συσκευής δεν επιτρέπεται να γίνεται με λάστιχο ή με ψεκασμό νερού υψηλής πίεσης (κίνδυνος βραχυκυκλωμάτων ή άλλων ζημιών).
- ➔ Εργασίες συντήρησης και αποκατάστασης επιτρέπεται να εκτελούνται μόνο από εξουσιοδοτημένα συνεργεία εξυπηρέτησης πελατών ή από εξειδικευμένο προσωπικό, το οποίο έχει εξοικειωθεί με όλες τις σημαντικές προδιαγραφές ασφαλείας.

- ➔ Δώστε προσοχή στον έλεγχο ασφαλείας, σύμφωνα με τις τοπικά ισχύουσες προδιαγραφές, σχετικά με τις μεταβαλλόμενες κατά τόπο συσκευές βιομηχανικής χρήσης.

- ➔ Εκτελείτε τις εργασίες στη συσκευή φορώντας πάντα τα κατάλληλα γάντια.

Λειτουργία

Η μηχανική σκούπα λειτουργεί σύμφωνα με την αρχή φτιαρίσματος - σκουπίσματος.

- Το περιστρεφόμενο κυλινδρικό σάρωθρο προωθεί τα απορρίμματα απευθείας στον κάδο απορριμμάτων.
- Το πλευρικό σάρωθρο καθαρίζει τις γωνίες και ακμές της υπό καθαρισμό επιφάνειας και προωθεί τους ρύπους προς το κυλινδρικό σάρωθρο.
- Η λιπτή σκόνη αναρροφάται μέσω του φίλτρου σκόνης από τον αναρροφητήρα.

Υποδείξεις εκφόρτωσης

⚠ ΚΙΝΔΥΝΟΣ

Κίνδυνος τραυματισμού και βλάβης!

- ➔ Κατά τη φόρτωση λάβετε υπόψη το βάρος της συσκευής!
- ➔ Μην χρησιμοποιείτε περονοφόρο ανυψωτικό όχημα, μπορεί να προκληθεί βλάβη στη συσκευή.

Απόβαρο (βάρος μεταφοράς)	851 kg*
* Το βάρος είναι μεγαλύτερο εάν έχουν συνδεθεί πρόσθετα εξαρτήματα.	

- ➔ Κατά τη μεταφόρτωση της συσκευής χρησιμοποιήστε μια κατάλληλη ράμπα ή ένα γερανό!
- ➔ Σε περίπτωση χρήσης ράμπας, προσέξτε τα εξής:
Διάκενο εδάφους 70mm.
- ➔ Εάν η συσκευή παραδίδεται σε παλέτα, πρέπει να κατασκευαστεί μια ράμπα με τις συνοδευτικές σανίδες.
Οι σχετικές οδηγίες βρίσκονται στη σελίδα 2 (εσωτερική σελίδα).
Σημαντική υπόδειξη: κάθε σανίδα πρέπει να βιδωθεί καλά με 2 τουλάχιστον κοχλίες.

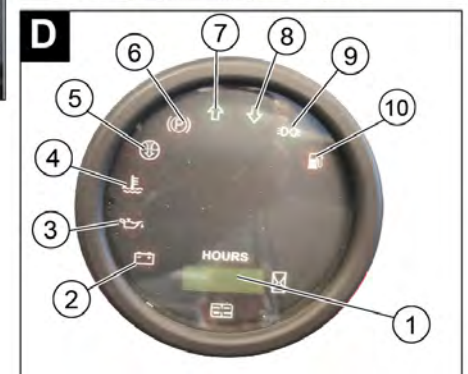
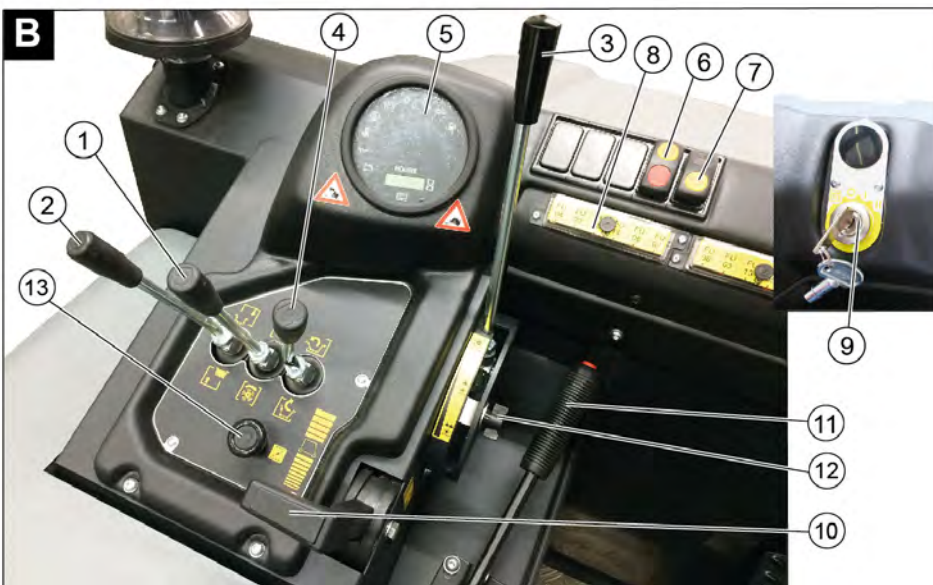
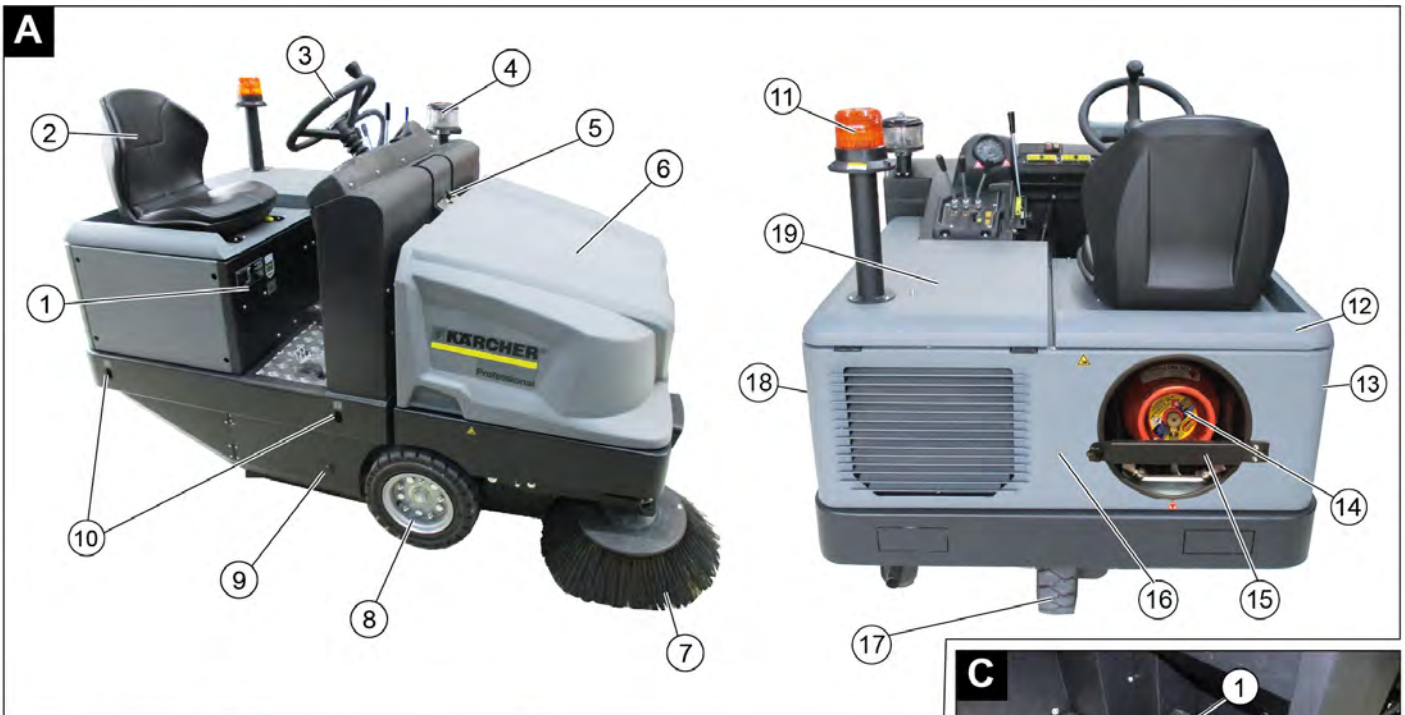

Εικόνα μηχανικού σαρώθρου

Πεδίο χειρισμού

Εικόνα A

- 1 Πινακίδα τύπου
- 2 Κάθισμα (με διακόπτη επαφής καθίσματος)
- 3 Τιμόνι
- 4 Φυγοκεντρικός διαχωριστής
- 5 Διάταξη ασφάλισης καλύμματος της συσκευής
- 6 Κάλυμμα μηχανής
- 7 Πλευρικό σάρωθρο, δεξιά
- 8 Πρόσθιος τροχός
- 9 Είσοδος στην κυλινδρική σκούπα
- 10 Σταθερό σημείο πρόσδεσης
- 11 Περιστρεφόμενη προειδοποιητική λυχνία
- 12 Καπό συσκευής δεξιά
- 13 Κάλυμμα, δεξιά
- 14 Φιάλη αερίου
- 15 Ράβδος ασφάλισης
- 16 Επένδυση πίσω μέρους
- 17 Οπίσθιος τροχός
- 18 Κάλυμμα, αριστερά
- 19 Καπό αριστερά (καπό κινητήρα)

Εικόνα B

- 1 Μοχλός χειρισμού κυλινδρικής και πλαϊνής σκούπας
Μοχλός προς τα εμπρός: Η κυλινδρική σκούπα ενεργοποιείται και η πλαϊνή σκούπα χαμηλώνει και ενεργοποιείται.
Μοχλός προς τα πίσω: Η κυλινδρική σκούπα ενεργοποιείται
- 2 Μοχλός χειρισμού δοχείου ρύπων
Ανύψωση/βύθιση κάδου απορριμμάτων
- 3 Μοχλός χειρισμού κυλινδρικής σκούπας
Ανύψωση/κάθοδος κυλινδρικής σκούπας
- 4 Μοχλός χειρισμού καπάκι δοχείου
Άνοιγμα / κλείσιμο του καλύμματος δοχείου
- 5 Ενδεικτικές λυχνίες και οθόνη
- 6 Διακόπτης φουσητήρα και καθαρισμού φίλτρου
Θέση στο κέντρο: Καθαρισμός φίλτρου και φουσητήρας ανενεργά
Θέση προς τα εμπρός: Φουσητήρας ON

Θέση προς τα πίσω: Καθαρισμός φίλτρου ON και φουσητήρας OFF

- 7 Διακόπτης κόρνας
- 8 Ασφάλειες
- 9 Διακόπτης ανάφλεξης με κλειδί
Θέση 0: Απενεργοποίηση κινητήρα
Θέση 1: Διακόπτης μίζας ανοικτός
Θέση 2: Εκκίνηση του κινητήρα
- 10 Μοχλός γκαζιού
Ρύθμιση στροφών κινητήρα
- 11 Φρένο ακινητοποίησης
- 12 Ρύθμιση φθοράς / ρύθμιση επιφάνειας σκουπίσματος κυλινδρικής σκούπας
- 13 Τσοκ

Πεντάλ

Εικόνα C

- 1 Πεντάλ φρένου
- 2 Πεντάλ οδήγησης "εμπρός"
- 3 Πεντάλ οδήγησης "όπισθεν"

Ενδεικτικές λυχνίες και οθόνη

Εικόνα 1

- 1 Μετρητής ωρών λειτουργίας
- 2 Φως προειδοποίησης φόρτωσης
- 3 Προειδοποιητική λυχνία πίεσης λαδιού
- 4 Προειδοποιητική λυχνία θερμοκρασίας νερού ψύξης
- 5 Αέρας αναρρόφησης κινητήρα
- 6 Προειδοποιητική λυχνία ενεργοποιημένου χειρόφρενου
- 7 Κατεύθυνση οδήγησης προς τα εμπρός
- 8 Κατεύθυνση οδήγησης πίσω
- 9 Ενδεικτική λυχνία φώτων στάθμευσης/ διασταύρωσης (προαιρετικό)
- 10 Προειδοποιητική λυχνία αποθέματος καυσίμου
 - αναβοσβήνει για τη ρεζέρβα
 - ανάβει όταν αδειάζει η φιάλη αερίου

Πριν τη θέση σε λειτουργία

Ασφάλιση/απελευθέρωση φρένου ακινητοποίησης

- ➔ Απασφαλίστε το φρένο ακινητοποίησης και πιέστε ταυτόχρονα του πεντάλ πέδησης.
- ➔ Ασφαλίστε το φρένο ακινητοποίησης και πατήστε ταυτόχρονα το πεντάλ πέδησης.

Μετακίνηση της μηχανικής σκούπας χωρίς αυτοκίνηση

Υπόδειξη

Αυτή η διαδικασία είναι απαραίτητη, όταν η συσκευή πρέπει να δεχτεί ώθηση από την παλέτα, καθώς και όταν η συσκευή πρέπει να ρυμουλκηθεί ή να συρθεί χωρίς σύστημα αυτοκίνησης από ένα όχημα μεταφορών.

ΠΡΟΣΟΧΗ

Μην μετακινείτε τη μηχανική σκούπα χωρίς αυτοκίνηση για μεγάλες αποστάσεις και με ταχύτητα μεγαλύτερη από 10 km/h.

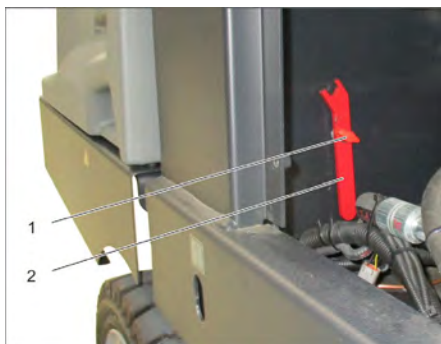

- 1 Κοχλίας
 - 2 Κλειδί
- ➔ Ξεβιδώστε τον κοχλία.
 - ➔ Αφαιρέστε το κλειδί.

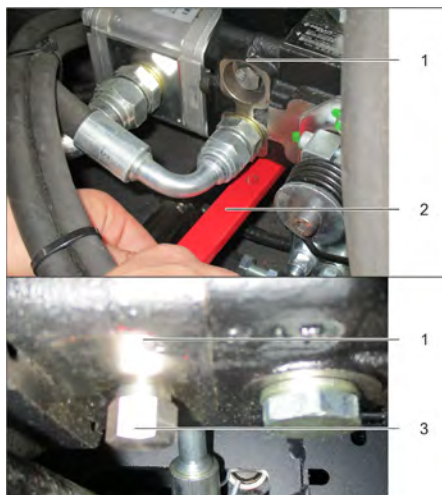

- 1 Υδραυλική αντλία
 - 2 Κλειδί
 - 3 Περικόχλιο
- ➔ Απελευθερώστε το περικόχλιο με κλειδί (άνοιγμα ελεύθερου τροχού), μέχρι να μπορεί να μετατοπιστεί η συσκευή.
 - ➔ **ΣΗΜΑΝΤΙΚΟ:** Μετά από τη μετατόπιση, κλείστε ξανά το περικόχλιο (κλείσιμο ελεύθερου τροχού = θέση πορείας).

Έναρξη λειτουργίας

Γενικές υποδείξεις

- ➔ Πριν από την αρχική ενεργοποίηση, διαβάστε τις οδηγίες χειρισμού του κατασκευαστή του κινητήρα και λάβετε οπωσδήποτε υπόψη τις υποδείξεις ασφαλείας.
- ➔ Σταθμεύστε το μηχανικό σάρωθρο σε επίπεδη επιφάνεια.
- ➔ Αφαιρέστε το κλειδί από το διακόπτη εκκίνησης.
- ➔ Ασφαλίστε το χειρόφρενο.

Τοποθέτηση/αντικατάσταση φιάλης αερίου

Δ Προειδοποίηση

Χρησιμοποιείτε μόνο κατάλληλες, εγκεκριμένες ανταλλακτικές φιάλες των 11kg.

Δ Κίνδυνος

Κίνδυνος τραυματισμού!

- Λάβετε υπόψη τις οδηγίες Τεχνικής Ασφαλείας για οχήματα υγραερίου.
- Παγώματα και αφρώδεις εναποθέσεις κίτρινου χρώματος στη φιάλη αερίου υποδεικνύουν μη στεγανότητα.
- Η αντικατάσταση της φιάλης πρέπει να γίνεται μόνο από ειδικά εκπαιδευμένα άτομα.
- Η αντικατάσταση φιαλών προωθητικού αερίου δεν επιτρέπεται να γίνεται σε γκαράζ ούτε σε υπόγειους χώρους.
- Κατά την αντικατάσταση φιάλης δεν επιτρέπεται το κάπνισμα ούτε η χρήση ακαλυπτου φωτός.
- Κατά την αντικατάσταση φιάλης κλείνετε σφιχτά τη βαλβίδα αποκοπής της φιάλης υγραερίου και προσαρμόζετε αμέσως το προστατευτικό καπάκι στην άδεια φιάλη.

Τοποθέτηση φιάλης αερίου

ΠΡΟΣΟΧΗ

Λάβετε υπόψη τη θέση τοποθέτησης της φιάλης αερίου! Η σύνδεση του δακτυλιοειδούς ανοίγματος πρέπει να δείχνει προς τα κάτω.



- 1 Φιάλη αερίου
 - 2 Ράβδος ασφάλισης
 - 3 Σφράγιστρο
- ➔ Λύστε τη βίδα της ράβδου ασφάλισης και στρέψτε τη ράβδο προς τα έξω.
 - ➔ Αντικαταστήστε τη φιάλη αερίου.
 - ➔ Ξεβιδώστε το προστατευτικό πώμα από τη βαλβίδα σύνδεσης της φιάλης αερίου.
 - ➔ Κλείστε το καπάκι σφράγισης της ράβδου.

Σύνδεση φιάλης υγραερίου

ΠΡΟΣΟΧΗ

Μετά τη σύνδεση της φιάλης πρέπει να ελέγχεται η στεγανότητά της με τη βοήθεια αφρώδους υλικού.

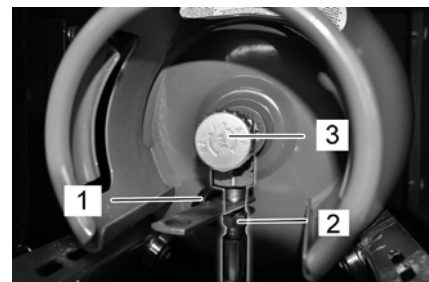

- 1 Προστατευτικό κάλυμμα
 - 2 Ελαστικός σωλήνας αερίου με περικόχλιο-ρακόρ
 - 3 Βαλβίδα λήψης αερίου
- ➔ Βιδώστε τον ελαστικό σωλήνα αερίου στη βαλβίδα σύνδεσης της φιάλης αερίου (άνοιγμα κλειδιού 30 mm).
 - ➔ Κλείστε τη ράβδο ασφάλισης και ασφαλίστε την με τον κοχλία.

Αντικαταστήστε την κενή φιάλη αερίου

Εάν κατά την εργασία παραμένει αναμμένη η ενδεικτική λυχνία αποθέματος καυσίμου, υποδηλώνοντας ότι έχει αδειάσει η φιάλη αερίου, ενεργήστε με τον ακόλουθο τρόπο:

- ➔ Κλείστε τη βαλβίδα λήψης αερίου περιστρέφοντας προς τα δεξιά.
- ➔ Ακινητοποιήστε το μηχανήμα και αφήστε το να λειτουργεί στο ρελαντί έως ότου σταματήσει ο κινητήρας.
- Υπόδειξη:** Με αυτόν τον τρόπο διασφαλίζεται ότι όλοι οι αγωγοί αερίου είναι κενοί και απαλλαγμένοι από πάγο, που μπορεί να εμποδίσει την ενεργοποίηση των κινητήρων.
- ➔ Ξεβιδώστε τον ελαστικό σωλήνα αερίου (άνοιγμα κλειδιού 30 mm).
- ➔ Βιδώστε το προστατευτικό πώμα στη βαλβίδα σύνδεσης της φιάλης αερίου.
- ➔ Ανοίξτε το σφράγιστρο.

ΥΠΟΔΕΙΞΗ

Ως σύνδεσμος εξυπηρετεί ένα αριστερό-στροφο σπείρωμα.

Δ Προειδοποίηση

Ανοίξτε τη βαλβίδα λήψης αερίου (3) λίγο πριν την εκκίνηση της μηχανής (βλ. κεφάλαιο Εκκίνηση της μηχανής).

Εργασίες ελέγχου και συντήρησης

Καθημερινά πριν την έναρξη λειτουργίας

- Ελέγξτε τη στάθμη λαδιού του κινητήρα.
- Ελέγξτε τη στάθμη πλήρωσης στο δοχείο εξισορρόπησης ψυκτικού.
- Ελέγξτε τον κύλινδρο σκουπίσματος για φθορές και μπερδεμένους ιμάντες.
- Ελέγξτε εάν έχουν τυλιχτεί οι ιμάντες στους τροχούς.
- Ελέγξτε το φυγοκεντρικό διαχωριστή και το φίλτρο αέρα και καθαρίστε τα κατά περίπτωση.
- Ελέγξτε τη λειτουργία όλων των στοιχείων χειρισμού.
- Εξετάστε τη συσκευή για βλάβες.
- Καθαρίστε το φίλτρο σκόνης με το πλήκτρο καθαρισμού φίλτρου.

Υπόδειξη: Για περιγραφή, βλ. κεφάλαιο Φροντίδα και συντήρηση.

Λειτουργία

Ρύθμιση καθίσματος οδηγού

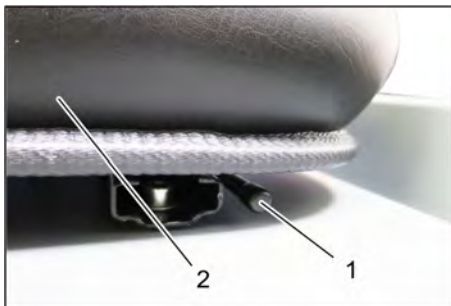

- 1 Μοχλός ρύθμισης καθίσματος
 - 2 Κάθισμα οδηγού
- Τραβήξτε προς τα έξω το μοχλό ρύθμισης του καθίσματος.
 - Μετακινήστε το κάθισμα, αφήστε ελεύθερο το μοχλό και ασφαλίστε τον.
 - Ελέγξτε τη σταθερότητα της θέσης, μετακινώντας την εμπρός πίσω.

Άνοιγμα της παροχής αερίου

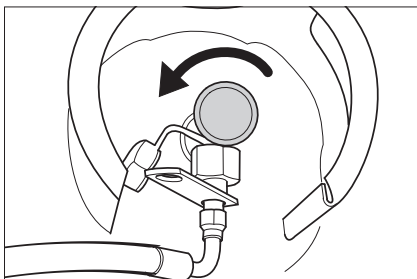

- Ανοίξτε τη βαλβίδα λήψης αερίου περιστρέφοντας προς τα αριστερά.

Εκκίνηση της μηχανής

Υπόδειξη: Η συσκευή είναι εξοπλισμένη με διακόπτη επαφής καθίσματος. Το μηχάνημα απενεργοποιείται, όταν εγκαταλειφθεί το κάθισμα του οδηγού.



- Καθίστε στο κάθισμα του οδηγού.
- Ασφαλίστε το χειρόφρενο (11).
- Σπρώξτε τον ρυθμιστή στροφών κινητήρα (10) προς τα εμπρός κατά το 1/3.

Εκκίνηση κινητήρα

- Για την εκκίνηση του κινητήρα πρέπει να πατηθεί το πεντάλ φρένου.
- Για χαμηλές εξωτερικές θερμοκρασίες: Τραβήξτε το τσοκ (13).
- Στρέψτε το κλειδί εκκίνησης προς τα δεξιά και ξεκινήστε τη συσκευή.
- Μόλις ενεργοποιηθεί το μηχάνημα, αφήστε το κλειδί της μίζας.
- Μετά την εκκίνηση του κινητήρα, πιέστε το τσοκ πάλι μέσα.

Υπόδειξη: Μην ενεργοποιείτε ποτέ τη μίζα για περισσότερο από 10 δευτερόλεπτα. Πριν από τη νέα ενεργοποίηση της μίζας περιμένετε 10 δευτερόλεπτα τουλάχιστον.

Οδήγηση της μηχανής



- 1 Πεντάλ φρένου
 - 2 Πεντάλ οδήγησης "εμπρός"
 - 3 Πεντάλ οδήγησης "όπισθεν"
- Μεταθέστε το μοχλό ρύθμισης στροφών του κινητήρα τέρμα εμπρός (αριθμός στροφών λειτουργίας).
 - Πατήστε και κρατήστε πατημένο το πεντάλ πέδησης.
 - Λύστε το φρένο ακινητοποίησης.

Κίνηση προς τα εμπρός

- Πιέστε σιγά σιγά το πεντάλ οδήγησης "εμπρός".

Κίνηση προς τα πίσω

Δ ΚΙΝΔΥΝΟΣ

Κίνδυνος τραυματισμού!

- Κατά την όπισθεν οδήγηση δεν επιτρέπεται να κινδυνεύουν τρίτοι, εν ανάγκη ζητήστε οδηγίες.
- Πιέστε σιγά σιγά το πεντάλ οδήγησης "πίσω".

Συμπεριφορά οδήγησης

- Με τον επιταχυντή μπορεί να ρυθμιστεί χωρίς διαβαθμίσεις η ταχύτητα οδήγησης.
- Αποφύγετε την ανάστροφη μετακίνηση του πεντάλ, επειδή μπορεί να προκληθούν βλάβες στην υδραυλική εγκατάσταση.
- Όταν μειώνεται η απόδοση σε ανηφορικές κλίσεις αφήνετε λίγο το πεντάλ οδήγησης.

Πέδηση

- Ελευθερώστε το πεντάλ οδήγησης. Η μηχανή φρενάρει αυτόματα και ακινητοποιείται.

Υπόδειξη: Η επίδραση της πέδησης μπορεί να αυξηθεί με πίεση του πεντάλ φρένου.

Υπερκέρωση εμποδίων

- Υπερπήδηση σταθερών εμποδίων ύψους έως 70 mm:
- Υπερκεράστε το εμπόδιο οδηγώντας προς τα εμπρός αργά και προσεκτικά. Υπερπήδηση σταθερών εμποδίων ύψους άνω των 70 mm:
 - Πρέπει να περνάτε επάνω από τα εμπόδια μόνο με κατάλληλη ράμπα.

Λειτουργία σάρωσης

ΠΡΟΣΟΧΗ

Μην αναρροφάτε ταινίες συσκευασίας, σύρματα ή παρόμοια υλικά, διότι μπορεί να καταστραφεί ο μηχανισμός σάρωσης.

Υπόδειξη: Για να επιτύχετε το βέλτιστο αποτέλεσμα καθαρισμού, η ταχύτητα οδήγησης πρέπει να προσαρμόζεται στις εκάστοτε συνθήκες.

Υπόδειξη: Κατά τη διάρκεια της λειτουργίας θα πρέπει να καθαρίζετε τακτικά το φίλτρο σκόνης.

Υπόδειξη: Σε περίπτωση αυξημένων εργασιών με λεπτή σκόνη πρέπει να καθαρίζετε πιο συχνά το φίλτρο.

Μοχλός χειρισμού



- 1 Μοχλός χειρισμού κυλινδρικής και πλαϊνής σκούπας
 - 2 Μοχλός χειρισμού δοχείου ρύπων
 - 3 Μοχλός χειρισμού κυλινδρικής σκούπας
 - 4 Μοχλός χειρισμού καπάκι δοχείου
- Μοχλός χειρισμού κυλινδρικής και πλαϊνής σκούπας**

- Μοχλός χειρισμού (1) προς τα εμπρός: Η κυλινδρική σκούπα ενεργοποιείται και η πλαϊνή σκούπα χαμηλώνει και ενεργοποιείται.
- Μοχλός χειρισμού (1) προς τα πίσω: Η κυλινδρική σκούπα ενεργοποιείται.

Μοχλός χειρισμού δοχείου ρύπων

- Μοχλός χειρισμού δοχείου ρύπων (2) εμπρός: Το δοχείο ρύπων χαμηλώνει.
- Μοχλός χειρισμού δοχείου ρύπων (2) πίσω: Το δοχείο ρύπων σηκώνεται.

Μοχλός χειρισμού κυλινδρικού σαρώθρου

- Μοχλός χειρισμού κυλινδρικής σκούπας (3) προς τα εμπρός: Η κυλινδρική σκούπα ανασηκώνεται.
- Μοχλός χειρισμού κυλινδρικής σκούπας (3) προς τα πίσω: Η κυλινδρική σκούπα χαμηλώνει.

Μοχλός χειρισμού καπάκι δοχείου

- Μοχλός χειρισμού καπακιού δοχείου (4) εμπρός: Το καπάκι του δοχείου ρύπων ανοίγει.
- Μοχλός χειρισμού καπακιού δοχείου (4) πίσω: Το καπάκι του δοχείου ρύπων κλείνει.

Σάρωση στεγνών δαπέδων



- Ενεργοποιήστε τον ανεμιστήρα.
- **Για καθαρισμό επιφανειών:**
Μοχλός χειρισμού κυλινδρικής και πλαϊνής σκούπας (1) προς τα πίσω: Η κυλινδρική σκούπα ενεργοποιείται.
Μοχλός χειρισμού κυλινδρικής σκούπας (3) προς τα πίσω: Η κυλινδρική σκούπα χαμηλώνει.
- Μοχλός χειρισμού καπακιού δοχείου (4) εμπρός: Το καπάκι του δοχείου ανοίγει.
- **Κατά τον καθαρισμό πλευρικών άκρων:**
Μοχλός χειρισμού κυλινδρικής και πλαϊνής σκούπας (1) προς τα εμπρός: Η κυλινδρική σκούπα ενεργοποιείται, η πλαϊνή σκούπα ενεργοποιείται και χαμηλώνει.
Μοχλός χειρισμού κυλινδρικής σκούπας (3) προς τα πίσω: Η κυλινδρική σκούπα χαμηλώνει.

Σάρωση υγρών ή βρεγμένων δαπέδων

- Απενεργοποιήστε τον ανεμιστήρα.
- **Για καθαρισμό επιφανειών:**
Μοχλός χειρισμού κυλινδρικής και πλαϊνής σκούπας (1) προς τα πίσω: Η κυλινδρική σκούπα ενεργοποιείται.
Μοχλός χειρισμού κυλινδρικής σκούπας (3) προς τα πίσω: Η κυλινδρική σκούπα χαμηλώνει.
- Μοχλός χειρισμού καπακιού δοχείου (4) εμπρός: Το καπάκι του δοχείου ανοίγει.

→ Κατά τον καθαρισμό πλευρικών άκρων:

Μοχλός χειρισμού κυλινδρικής και πλαϊνής σκούπας (1) προς τα εμπρός: Η κυλινδρική σκούπα ενεργοποιείται, η πλαϊνή σκούπα ενεργοποιείται και χαμηλώνει.
Μοχλός χειρισμού κυλινδρικής σκούπας (3) προς τα πίσω: Η κυλινδρική σκούπα χαμηλώνει.

Αδειασμα του κάδου απορριμμάτων

⚠ ΚΙΝΔΥΝΟΣ

Κίνδυνος τραυματισμού!

- Κατά τη διάρκεια της διαδικασίας εκκένωσης, δεν πρέπει να υπάρχουν πρόσωπα ή ζώα στην περιοχή περιστροφής του δοχείου ρύπων.

Κίνδυνος ανατροπής!

- Αποθέστε τη συσκευή κατά τη διαδικασία εκκένωσης πάνω σε επίπεδη επιφάνεια.

⚠ ΠΡΟΕΙΔΟΠΟΙΗΣΗ

Κίνδυνος σύνθλιψης!

- Μην αγγίζετε ποτέ τα στελέχη του μηχανισμού εκκένωσης. Μην στέκεστε κάτω από το ανυψωμένο δοχείο.

ΠΡΟΣΟΧΗ

Κίνδυνος τραυματισμού και βλάβης!

- Κατά τη διαδικασία εκκένωσης μπορεί να εκτοξευθούν υλικά από την περιστρεφόμενη κυλινδρική βούρτσα. Κρατήστε επαρκή απόσταση.



- Με τους μοχλούς χειρισμού ανυψώνετε την κυλινδρική και την πλαϊνή σκούπα: Μοχλός χειρισμού 1 στη μέση και μοχλός χειρισμού 3 προς τα εμπρός.
- Κλείστε το καπάκι του δοχείου μεταθέτοντας το μοχλό χειρισμού (4) προς τα πίσω:
- Σηκώστε το δοχείο ρύπων μεταθέτοντας το μοχλό χειρισμού του δοχείου (2) προς τα πίσω:
- Πλησιάστε οδηγώντας αργά στο κεντρικό δοχείο περισυλλογής.
- Ασφαλίστε το χειρόφρενο.
- Ανοίξτε το καπάκι του δοχείου πιέζοντας το μοχλό χειρισμού του καπακιού (4) προς τα εμπρός και εκκένωσε το δοχείο ρύπων.

- Κλείστε το καπάκι του δοχείου μεταθέτοντας το μοχλό χειρισμού του καπακιού (4) προς τα πίσω, ώσπου να γείρει στην τερματική θέση.
- Λύστε το φρένο ακινητοποίησης.
- Απομακρυνθείτε οδηγώντας αργά από το δοχείο περισυλλογής.
- Κατεβάστε το δοχείο ρύπων στην τερματική θέση μεταθέτοντας το μοχλό χειρισμού δοχείου ρύπων (2) προς τα εμπρός.

Απενεργοποίηση της μηχανής

- Με τους μοχλούς χειρισμού ανυψώνετε την κυλινδρική και την πλαϊνή σκούπα: Μοχλός χειρισμού 1 στη μέση και μοχλός χειρισμού 3 προς τα εμπρός.
- Κλείστε το καπάκι του δοχείου μεταθέτοντας το μοχλό χειρισμού (4) προς τα πίσω:
- Τραβήξτε το μοχλό ρύθμισης αριθμού στροφών του κινητήρα τέρμα πίσω.
- Πατήστε και κρατήστε πατημένο το πεντάλ πέδησης.
- Ασφαλίστε το χειρόφρενο.
- Γυρίστε το κλειδί της μίζας στη θέση 0 και βγάλτε το κλειδί.

Μεταφορά

⚠ ΚΙΝΔΥΝΟΣ

Βλάβες από τη μεταφορά!

- Κατά τη μεταφορά πάνω σε ρυμουλκούμενα ή οχήματα λάβετε υπόψη το καθαρό βάρος (βάρος μεταφοράς) της συσκευής.
- Κατά τη μεταφορά με οχήματα, ασφαλίστε τη συσκευή έναντι ενδεχόμενης ολίσθησης και ανατροπής, σύμφωνα με τις εκάστοτε ισχύουσες κατευθυντήριες οδηγίες.
- Γυρίστε το κλειδί της μίζας στη θέση 0 και βγάλτε το κλειδί.
- Κλείστε τη βαλβίδα λήψης αερίου περιστρέφοντας προς τα δεξιά.
- Ασφαλίστε το χειρόφρενο.
- Ασφαλίστε τη συσκευή στα σταθερά σημεία πρόσδεσης (4x) χρησιμοποιώντας ιμάντες, σκοινιά ή αλυσίδες.
- Ασφαλίστε τη μηχανή με τάκους στους τροχούς.

Αποθήκευση/ Απενεργοποίηση

⚠ ΚΙΝΔΥΝΟΣ

Κίνδυνος τραυματισμού και βλάβης! Κατά την αποθήκευση λάβετε υπόψη το βάρος της συσκευής.

- Τοποθετήστε το σάρωθρο πάνω σε επίπεδη επιφάνεια, σε ξηρό περιβάλλον που δεν διατρέχει κίνδυνο παγετού. Προστατέψτε το από τις σκόνες με ένα κάλυμμα.
- Ανυψώστε τον κύλινδρο σκουπίσματος και τις πλευρικές σκούπες, για να μην καταστρέψετε τις βούρτσες.
- Κλείστε το καπάκι του δοχείου.
- Γυρίστε το κλειδί της μίζας στη θέση 0 και βγάλτε το κλειδί.

- Κλείστε τη βαλβίδα λήψης αερίου περιστρέφοντας προς τα δεξιά. Ξεβιδώστε τον ελαστικό σωλήνα του αερίου με το ρακόρ (άνοιγμα κλειδιού 30 mm). Σφραγίστε τη φιάλη αερίου με το προστατευτικό πώμα και φυλάξτε την σε κατάλληλο χώρο σε όρθια θέση (βλ. σχετικά κεφάλαιο "Υποδείξεις ασφαλείας").
 - Ασφαλίστε το χειρόφρενο.
 - Ασφαλίστε τη σκούπα ώστε να μην μπορεί να κυλήσει.
- Όταν το σάρωθρο δεν χρησιμοποιείται για μεγάλο χρονικό διάστημα, λάβετε υπόψη τα εξής σημεία:
- Αλλαγή λαδιών κινητήρα
 - Σε περίπτωση αναμονής παγωνιάς, αποστραγγίστε το ψυκτικό υγρό ή ελέγξτε αν υπάρχει επαρκές αντιψυκτικό.
 - Καθαρίστε το μηχανικό σάρωθρο εσωτερικά και εξωτερικά.
 - Αποσυνδέστε το συσσωρευτή.
 - Φορτίστε το συσσωρευτή και επαναφορτίστε τον έπειτα από περίπου δύο μήνες.

Φροντίδα και συντήρηση

Γενικές υποδείξεις

ΠΡΟΣΟΧΗ

Κίνδυνος βλάβης!

- Μην πλένετε το φίλτρο σκόνης.
- Εργασίες συντήρησης και αποκατάστασης επιτρέπεται να εκτελούνται μόνο από εξουσιοδοτημένα συνεργεία εξυπηρέτησης πελατών ή από εξειδικευμένο προσωπικό, το οποίο έχει εξοικειωθεί με όλες τις σημαντικές προδιαγραφές ασφαλείας.
- Κατά την εκτέλεση εργασιών στο ηλεκτρικό σύστημα πρέπει να αποσυνδέετε τη μπαταρία.
- Τα προσαρμοζόμενα ανά τόπους επαγγελματικά οχήματα υπόκεινται στον έλεγχο ασφαλείας του VDE 0701.
- Σταθεμεύστε το μηχανικό σάρωθρο σε επίπεδη επιφάνεια.
- Γυρίστε το κλειδί της μίζας στη θέση 0 και βγάλτε το κλειδί.
- Ασφαλίστε το χειρόφρενο.
- Κλείστε την τροφοδοσία αερίου.

Καθαρισμός

ΠΡΟΣΟΧΗ

Κίνδυνος βλάβης!

- Το καθαρίσμα της συσκευής δεν επιτρέπεται να γίνεται με λάστιχο ή με μεκασμό νερού υψηλής πίεσης (κίνδυνος βραχυκυκλωμάτων ή άλλων ζημιών).

Εσωτερικός καθαρισμός της συσκευής

Δ ΚΙΝΔΥΝΟΣ

Κίνδυνος τραυματισμού!

- Φοράτε μάσκα προστασίας από τη σκόνη και προστατευτικά γυαλιά.
- Καθαρίστε τη μηχανή με ένα πανί.
- Καθαρίστε τη μηχανή με πεπιεσμένο αέρα.

Εξωτερικός καθαρισμός της μηχανής

- Καθαρίζετε τη μηχανή με υγρό πανί εμποτισμένο σε διάλυμα ήπιου απορρυπαντικού.

Υπόδειξη: Μην χρησιμοποιείτε διαβρωτικά απορρυπαντικά.

Διαστήματα συντήρησης

Υπόδειξη: Ο μετρητής ωρών λειτουργίας υποδεικνύει τη χρονική στιγμή για τη συντήρηση.

Συντήρηση από τον πελάτη

Υπόδειξη: Όλες οι εργασίες σέρβις και συντήρησης, σε περίπτωση συντήρησης από τον πελάτη, πρέπει να γίνονται από εξειδικευμένο τεχνικό. Σε περίπτωση ανάγκης μπορείτε να ζητήσετε ανά πάσα στιγμή τη βοήθεια ενός αντιπροσώπου της εταιρίας Kärcher.

Καθημερινή συντήρηση:

- Ελέγξτε τη στάθμη λαδιού του κινητήρα.
- Ελέγξτε τη στάθμη πλήρωσης στο δοχείο εξισορρόπησης ψυκτικού.
- Ελέγξτε τον κύλινδρο σκουπίσματος για φθορές και μπερδεμένους ιμάντες.
- Ελέγξτε το φυγοκεντρικό διαχωριστή και το φίλτρο αέρα και καθαρίστε τα κατά περίπτωση.
- Ελέγξτε τη λειτουργία όλων των στοιχείων χειρισμού.
- Εξετάστε τη συσκευή για βλάβες.

Εβδομαδιαία συντήρηση:

- Έλεγχος αγωγών αερίου, συνδέσεων και υποδοχών
- Καθαρισμός ψυγείου νερού.
- Καθαρίστε τον ψυκτικό υδραυλικό λαδιού.
- Ελέγξτε το υδραυλικό σύστημα.
- Ελέγξτε τη στάθμη λαδιού του υδραυλικού συστήματος.
- Ελέγξτε τη στάθμη των υγρών φρένων.
- Ελέγξτε τη μόνωση για φθορές και αντικαταστήστε την, εάν είναι απαραίτητο
- Ελέγξτε και λιπάνετε το κάλυμμα δοχείου.

Συντήρηση λόγω φθοράς:

- Αντικαταστήστε τα στεγανοποιητικά παρεμβύσματα.
- Ρυθμίστε ή αντικαταστήστε τα πλευρικά στεγανοποιητικά παρεμβύσματα.
- Αντικαταστήστε την κυλινδρική βούρτσα.
- Αντικαταστήστε τις πλευρικές βούρτσες.

Υπόδειξη: Για περιγραφή, βλ. κεφάλαιο Εργασίες συντήρησης.

Συντήρηση από την υπηρεσία εξυπηρέτησης πελατών

Υπόδειξη: Προς διαφύλαξη των εγγυητικών αξιώσεων, κατά τη διάρκεια του χρόνου εγγύησης όλες οι εργασίες σέρβις και συντήρησης πρέπει να εκτελούνται από την εξουσιοδοτημένη υπηρεσία εξυπηρέτησης πελατών της Kärcher σύμφωνα με το βιβλίο συντήρησης.

Συντήρηση έπειτα από 50 ώρες λειτουργίας:

- Απευθυνθείτε για την πρώτη συντήρηση σύμφωνα με τη λίστα επιθεώρησης στην υπηρεσία εξυπηρέτησης πελατών.

Συντήρηση έπειτα από 250/500/1000/1500/2000 ώρες λειτουργίας:

- Απευθυνθείτε για τη συντήρηση σύμφωνα με τη λίστα επιθεώρησης στην υπηρεσία εξυπηρέτησης πελατών.

Εργασίες συντήρησης

Προετοιμασία:

- Σταθεμεύστε το μηχανικό σάρωθρο σε επίπεδη επιφάνεια.
- Γυρίστε το κλειδί της μίζας στη θέση 0 και βγάλτε το κλειδί.
- Ασφαλίστε το χειρόφρενο.
- Κλείστε την τροφοδοσία αερίου.

Γενικές υποδείξεις ασφαλείας

Δ ΚΙΝΔΥΝΟΣ

Κίνδυνος τραυματισμού!

- Τοποθετείτε πάντα τη ράβδο ασφαλείας, όταν το δοχείο ρύπων είναι ανασηκωμένο.
- Εκτελέστε την ασφάλιση μόνο από ένα σημείο έξω από την επικίνδυνη περιοχή.



- 1 Στήριγμα ράβδου ασφάλισης
 - 2 Ράβδος ασφάλισης
- Ανοίξτε τη ράβδο ασφαλείας εκκένωσης σε ύψος προς τα πάνω και τοποθετήστε την στο στήριγμα (ασφαλισμένη).



Μην αφήνετε να πέσουν στο δάπεδο υγρά, όπως λάδι κινητήρα, υδραυλικό λάδι, υγρό φρένων, πετρέλαιο κίνησης ή ψυκτικό υγρό. Προστατέψτε το περιβάλλον και αποσύρετε τα υγρά με οικολογικό τρόπο.

Υποδείξεις ασφαλείας για τους συσσωρευτές

Κατά τη χρήση συσσωρευτών λάβετε οπωσδήποτε υπόψη τις ακόλουθες προειδοποιητικές υποδείξεις:



Προσέξτε τις υποδείξεις πάνω στον συσσωρευτή, στις οδηγίες χρήσης και στις οδηγίες λειτουργίας του οχήματος!



Να φοράτε προστατευτικά γυαλιά!



Κρατάτε τα παιδιά μακριά από οξέα και συσσωρευτές!



Κίνδυνος έκρηξης!

	Απαγορεύονται η φωτιά, οι σπινθήρες, το ακάλυπτο φως και το κάπνισμα!
	Κίνδυνος τραυματισμού από οξέα!
	Πρώτες βοήθειες!
	Προειδοποιητική παρατήρηση!
	Απόσυρση!
	Μην ρίχνετε τον συσσωρευτή στον κάδο απορριμμάτων!

⚠ ΚΙΝΔΥΝΟΣ

Κίνδυνος έκρηξης!

- ➔ Χρησιμοποιείτε μόνο μπαταρίες με κάλυμμα πόλων. Αντικαταστήστε το κάλυμμα πόλων σε περίπτωση απώλειας.

⚠ ΚΙΝΔΥΝΟΣ

Κίνδυνος έκρηξης!

- ➔ Μην τοποθετείτε εργαλεία ή παρόμοια αντικείμενα επάνω στον συσσωρευτή. Κίνδυνος βραχυκυκλώματος και έκρηξης.

⚠ ΚΙΝΔΥΝΟΣ

Κίνδυνος τραυματισμού!

- ➔ Μην φέρνετε ποτέ τραύματα σε επαφή με μόλυβδο. Μετά την εκτέλεση εργασιών στις μπαταρίες πλένετε πάντοτε τα χέρια σας.

⚠ ΚΙΝΔΥΝΟΣ

Κίνδυνος πυρκαγιάς και κίνδυνος έκρηξης!

- ➔ Απαγορεύεται το κάπνισμα και η παρουσία γυμνής φλόγας.
- ➔ Οι χώροι μέσα στους οποίους φορτίζονται οι συσσωρευτές πρέπει να αερίζονται καλά, διότι κατά τη φόρτιση δημιουργείται εκρηκτικό αέριο.

⚠ ΚΙΝΔΥΝΟΣ

Κίνδυνος εγκαύματος!

- ➔ Ξεπλένετε τις σταγόνες οξέων που έχουν διεισδύσει στα μάτια ή στο δέρμα με άφθονο καθαρό νερό.
- ➔ Μετά, επισκεφθείτε αμέσως το γιατρό.
- ➔ Πλύνετε με νερό την ακάθαρτη στολή.

Εγκατάσταση και σύνδεση του συσσωρευτή

Η συσκευή είναι εξοπλισμένη με μια μπαταρία που δεν απαιτεί συντήρηση ως βασικό εξοπλισμό.



1 Θετικός πόλος

2 Κάλυμμα πόλων

3 Αρνητικός πόλος

- ➔ Τοποθετήστε το συσσωρευτή στη βάση στήριξης.

- ➔ Βιδώστε τη βάση στην κάτω πλευρά του συσσωρευτή.

- ➔ Συνδέστε τον ακροδέκτη πόλου (κόκκινο καλώδιο) στο θετικό πόλο (+).

- ➔ Συνδέστε τον ακροδέκτη πόλου στον αρνητικό πόλο (-).

- ➔ Τοποθετήστε τα καλύμματα των πόλων.

- ➔ Ελέγξτε αν οι πόλοι της μπαταρίας και οι ακροδέκτες των πόλων έχουν επαρκές προστατευτικό γράσο.

Ελέγξτε και διορθώστε τη στάθμη των υγρών μπαταρίας (μόνο σε μπαταρίες ελάχιστης συντήρησης με καπάκια στοιχείων)

ΠΡΟΣΟΧΗ

Κίνδυνος βλάβης!

- ➔ Ελέγχετε τακτικά τη στάθμη υγρών στους συσσωρευτές που περιέχουν οξέα.
- ➔ Ξεβιδώστε όλα τα σφραγίσματα των στοιχείων.
- ➔ Κάνετε δειγματοληψία υγρού από κάθε στοιχείο ξεχωριστά.
 - Τα οξέα μιας πλήρως φορτισμένης μπαταρίας σε θερμοκρασία 20 °C έχουν το ειδικό βάρος των 1,28 kg/l.
 - Το υγρό μίας ημιφορτισμένης μπαταρίας έχει ένα ειδικό βάρος μεταξύ 1,00 και 1,28 kg/l.
 - Σε όλα τα στοιχεία πρέπει το ειδικό βάρος του οξέως να είναι ίδιο.
- ➔ Επιστρέψτε πάλι πίσω σε κάθε στοιχείο το υγρό της δειγματοληψίας.
- ➔ Εάν η στάθμη υγρών είναι πολύ χαμηλή, αναπληρώνετε τα υγρά στα στοιχεία του συσσωρευτή με αποσταγμένο νερό μέχρι την ένδειξη.
- ➔ Φορτίστε το συσσωρευτή.
- ➔ Βιδώστε τα σφραγίσματα των στοιχείων.

Φόρτιση του συσσωρευτή

⚠ ΚΙΝΔΥΝΟΣ

Κίνδυνος τραυματισμού!

- ➔ Τηρείτε τους κανονισμούς ασφαλείας κατά το χειρισμό των μπαταριών. Τηρείτε τις οδηγίες χρήσης του κατασκευαστή του φορτιστή.

⚠ ΚΙΝΔΥΝΟΣ

Κίνδυνος βλάβης!

- ➔ Φορτίστε τη μπαταρία μόνο με κατάλληλη συσκευή φόρτισης.

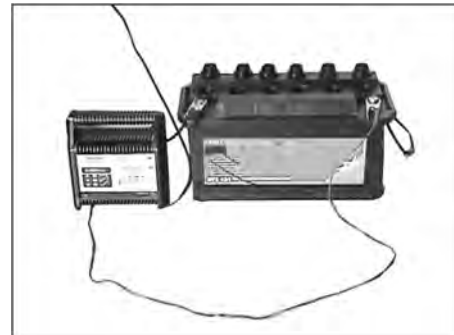

- ➔ Ξεβιδώστε όλα τα σφραγίσματα των στοιχείων.

- (μόνο σε μπαταρίες ελάχιστης συντήρησης)

- ➔ Συνδέστε τον αγωγό θετικού πόλου του φορτιστή με την υποδοχή θετικού πόλου του συσσωρευτή.

- ➔ Συνδέστε τον αγωγό αρνητικού πόλου του φορτιστή με την υποδοχή αρνητικού πόλου του συσσωρευτή.

- ➔ Συνδέστε το φισ στην πρίζα και ανάψτε το φορτιστή.

- ➔ Φορτίζετε τη μπαταρία με όσο το δυνατόν μικρότερο ρεύμα φόρτισης.

- ➔ Όταν η μπαταρία φορτιστεί, αποσυνδέστε το φορτιστή πρώτα από την πρίζα και μετά από την μπαταρία.

- ➔ Βιδώστε τα σφραγίσματα των στοιχείων.

- (μόνο σε μπαταρίες ελάχιστης συντήρησης)

Αφαίρεση της μπαταρίας

- ➔ Αποσυνδέστε τον ακροδέκτη από τον αρνητικό πόλο (-).

- ➔ Αποσυνδέστε τον ακροδέκτη από το θετικό πόλο (+).

- ➔ Χαλαρώστε τα στηρίγματα στη βάση της μπαταρίας.

- ➔ Αφαιρέστε τη μπαταρία από την υποδοχή.

- ➔ Διαθέστε τις χρησιμοποιημένες μπαταρίες σύμφωνα με τις ισχύουσες διατάξεις.

Ελέγξτε τη στάθμη υγρών φρένων και συμπληρώστε

⚠ ΚΙΝΔΥΝΟΣ

Κίνδυνος τραυματισμού!

- ➔ Τοποθετείτε πάντα τη ράβδο ασφαλείας, όταν το δοχείο ρύπων είναι ανασηκωμένο.

- ➔ Εκτελέστε την ασφάλιση μόνο από ένα σημείο έξω από την επικίνδυνη περιοχή.

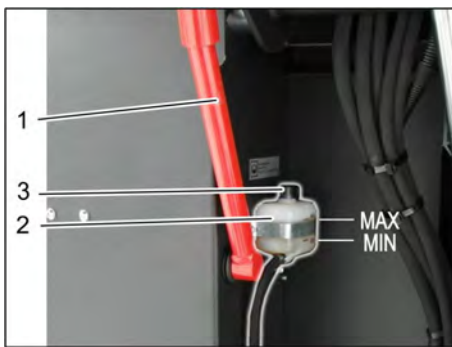

- 1 Στήριγμα ράβδου ασφάλισης
 - 2 Δοχείο υγρών φρένων
 - 3 Καπάκι σφράγισης
- ➔ Μετακινήστε τον κάδο απορριμμάτων προς τα πάνω και ασφαλίστε τον με τη ράβδο, βλ. κεφάλαιο "Εκκένωση κάδου απορριμμάτων"

➔ Ελέγξτε εάν υπάρχει αρκετό υγρό φρένων στο δοχείο υγρού φρένων.

Υπόδειξη

Η στάθμη του υγρού πρέπει να βρίσκεται μεταξύ των σημείων Min. και Max.

➔ Εάν είναι απαραίτητη, συμπληρώστε υγρό φρένων DOT του εμπορίου.

Ελέγξτε τη στάθμη του λαδιού του κινητήρα και συμπληρώστε

⚠ ΚΙΝΔΥΝΟΣ

Κίνδυνος πρόκλησης εγκαυμάτων!

- ➔ Αφήστε τον κινητήρα να κρυώσει.
- ➔ Διενεργήστε έλεγχο της στάθμης του λαδιού στον κινητήρα, το λιγότερο 5 λεπτά μετά τη διακοπή της λειτουργίας του.



- 1 Καπάκι πλήρωσης λαδιού (κινητήρας)
 - 2 Ράβδος μέτρησης στάθμης λαδιού
- ➔ Αφαιρέστε τη ράβδο ένδειξης της στάθμης λαδιού.
- ➔ Καθαρίστε τη ράβδο ένδειξης στάθμης λαδιού και εισάγετέ την.
- ➔ Αφαιρέστε τη ράβδο ένδειξης της στάθμης λαδιού.
- ➔ Διαβάστε την ένδειξη στάθμης λαδιού.
- ➔ Εισάγετε ξανά τη ράβδο μέτρησης της στάθμης λαδιού.

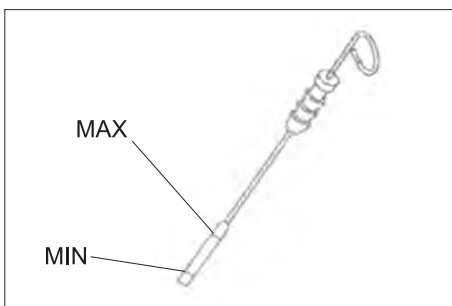

- Η στάθμη λαδιού πρέπει να βρίσκεται μεταξύ των ενδείξεων "MIN" και "MAX".
 - Εάν η στάθμη λαδιού βρίσκεται κάτω από την ένδειξη „MIN“, συμπληρώστε λάδι κινητήρα.
 - Μην γεμίζετε τον κινητήρα πάνω από την ένδειξη „MAX“.
- ➔ Ξεβιδώστε το καπάκι πλήρωσης λαδιού.
- ➔ Γεμίστε με λάδι κινητήρα. Σχετικά με τον τύπο λαδιού, βλ. κεφάλαιο Τεχνικά χαρακτηριστικά.
- ➔ Κλείστε το καπάκι πλήρωσης λαδιού.
- ➔ Περιμένετε τουλάχιστον 5 λεπτά.
- ➔ Ελέγξτε τη στάθμη λαδιού του κινητήρα.

Αντικατάσταση λαδιού και φίλτρου λαδιού κινητήρα

ΠΡΟΣΟΧΗ

Κίνδυνος εγκαυμάτων από καυτό λάδι κινητήρα!

- ➔ Αφήστε τον κινητήρα να κρυώσει.
- ➔ Ετοιμάστε ένα δοχείο συλλογής για τουλάχιστον 6 λίτρα λάδι κινητήρα.
- ➔ Αφήστε τον κινητήρα να κρυώσει.



- 1 Τάπα εκροής λαδιού
 - 2 Φίλτρο λαδιού κινητήρα
- ➔ ΦΞεβιδώστε τη βίδα εκροής λαδιού.
- ➔ Ξεβιδώστε το καπάκι πλήρωσης λαδιού.
- ➔ Αφήστε το λάδι να εκρεύσει.
- ➔ Ξεβιδώστε το φίλτρο λαδιού.
- ➔ Καθαρίστε την είσοδο και τις στεγανοποιητικές επιφάνειες.
- ➔ Λιπάνετε με λάδι τη φλάντζα του νέου φίλτρου λαδιού πριν την τοποθέτησή του.
- ➔ Τοποθετήστε το νέο φίλτρο λαδιού και σφίξτε το με το χέρι.
- ➔ Βιδώστε τον κοχλία εκκένωσης λαδιού μαζί με την καινούρια φλάντζα. Ροπή σύσφιξης: 25 Nm
- ➔ Γεμίστε με λάδι κινητήρα. Σχετικά με τον τύπο και την ποσότητα πλήρωσης του λαδιού, βλ. κεφάλαιο Τεχνικά χαρακτηριστικά.
- ➔ Κλείστε το καπάκι πλήρωσης λαδιού.
- ➔ Αφήστε τον κινητήρα να λειτουργήσει για περίπου 10 δευτερόλεπτα.
- ➔ Ελέγξτε τη στάθμη λαδιού του κινητήρα.

Ελέγξτε τη στάθμη λαδιού του υδραυλικού συστήματος και συμπληρώστε λάδι

ΥΠΟΔΕΙΞΗ

Ο κάδος απορριμμάτων δεν πρέπει να είναι ανυψωμένος.

➔ Ανοίξτε το καπό του μηχανήματος και ασφαλίστε το με το υποστήριγμα.

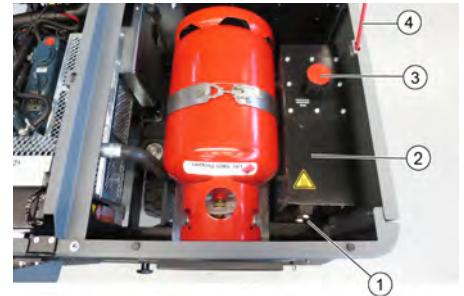

- 1 Γυαλί οπτικού ελέγχου υδραυλικού λαδιού
- 2 Υδραυλικό δοχείο
- 3 Καπάκι ασφάλισης, άνοιγμα πλήρωσης λαδιού
- 4 Υποστήριγμα καπό

➔ Ελέγξτε τη στάθμη του υδραυλικού λαδιού στον υαλοδείκτη.

- Η στάθμη λαδιού πρέπει να βρίσκεται μεταξύ των ενδείξεων "MIN" και "MAX".
- Εάν η στάθμη λαδιού βρίσκεται κάτω από την ένδειξη „MIN“, συμπληρώστε υδραυλικό λάδι.

➔ Ξεβιδώστε το κάλυμμα σφράγισης του στομίου πλήρωσης λαδιού.

➔ Καθαρίστε το σημείο πλήρωσης.

➔ Συμπληρώστε λάδι στο υδραυλικό σύστημα.

Σχετικά με τον τύπο λαδιού, βλ. κεφάλαιο Τεχνικά χαρακτηριστικά.

➔ Βιδώστε το κάλυμμα σφράγισης του στομίου πλήρωσης λαδιού.

Ελέγξτε το υδραυλικό σύστημα

ΥΠΟΔΕΙΞΗ

Συντήρηση του υδραυλικού συστήματος μόνον από την υπηρεσία εξυπηρέτησης πελατών της Kärcher.

➔ Ασφαλίστε το χειρόφρενο.

➔ Βάλτε μπρος τον κινητήρα.

➔ Ελέγξτε όλους τους ελαστικούς σωλήνες και τις συνδέσεις του υδραυλικού συστήματος για διαρροές.

Ελέγξτε τη στάθμη του ψυκτικού υγρού

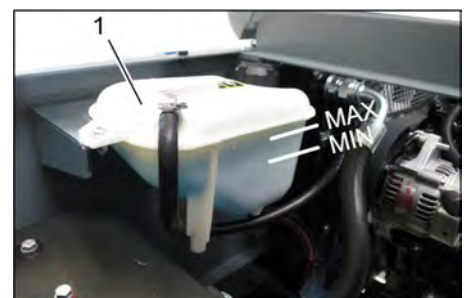

1 Δεξαμενή εξισορρόπησης ψυκτικού

➔ Ελέγξτε τη στάθμη πλήρωσης σε κρύο κινητήρα.

➔ Ελέγξτε τη στάθμη πλήρωσης στο δοχείο εξισορρόπησης ψυκτικού.

Η στάθμη του ψυκτικού υγρού πρέπει να βρίσκεται μεταξύ των σημείων MIN και MAX.

Ελέγξτε και καθαρίστε το ψυγείο νερού και υδραυλικού λαδιού.

⚠ ΚΙΝΔΥΝΟΣ

Κίνδυνος εγκαυμάτων!

- ➔ Αφήστε τον ψύκτη νερού να κρυώσει για τουλάχιστον 20 λεπτά.
- ➔ Η στάθμη του νερού ψύξης του ψυγείου νερού ελέγχεται από το δοχείο εξισορρόπησης ψυκτικού υγρού. Βλ. κεφάλαιο "Έλεγχος στάθμης νερού ψύξης".
- ➔ Καθαρίστε τα περυσία του ψυγείου. Απομακρύνετε τις ακαθαρσίες με μια μαλακή βούρτσα, πεπιεσμένο αέρα ή ελάχιστη πίεση νερού.
- ➔ Ελέγξτε όλους τους ελαστικούς σωλήνες και τις συνδέσεις του ψυγείου για διαρροές.
- ➔ Καθαρίστε τον ανεμιστήρα.

Έλεγχος της κυλινδρικής βούρτσας

- ➔ Βάλτε μπρος τον κινητήρα.
- ➔ Ανυψώστε τον κάδο σκουπίσματος μέχρι το υψηλότερο σημείο.
- ➔ Σβήστε τον κινητήρα.
- ➔ Ασφαλίστε το χειρόφρενο.
- ➔ Τοποθετήστε τη ράβδο στήριξης για εκκένωση σε ανύψωση.
- ➔ Αφαιρέστε τυχόν ταινίες ή τα σχοινιά από την κυλινδρική βούρτσα
- ➔ Αφαιρέστε τη μπάρα ασφαλείας.
- ➔ Βάλτε μπρος τον κινητήρα.
- ➔ Κατεβάστε τον κάδο απορριμμάτων ως το τέρμα.
- ➔ Σβήστε τον κινητήρα.

Αντικατάσταση της κυλινδρικής βούρτσας



- 1 Κλειδί
 - 2 Πλευρική επένδυση
- ➔ Ανυψώστε το δοχείο ρύπων και ακινητοποιήστε το με τη ράβδο ασφάλισης.
 - ➔ Ανοίξτε το πλευρικό κάλυμμα με το κλειδί.



- 1 Φουρκέτα ακινητοποίησης
 - 2 Περικόχλιο
 - 3 Πλευρικό στεγανοποιητικό παρέμβυσμα
- ➔ Ξεβιδώστε τις πεταλούδες.
 - ➔ Αφαιρέστε τη φουρκέτα ακινητοποίησης.
 - ➔ Ανοίξτε το στεγανοποιητικό παρέμβυσμα προς τα έξω.
 - ➔ Ξεβιδώστε τον κοχλία συγκράτησης της υποδοχής κυλινδρικής σκούπας και μετακινήστε την υποδοχή προς τα έξω.
 - ➔ Αφαιρέστε την κυλινδρική βούρτσα.

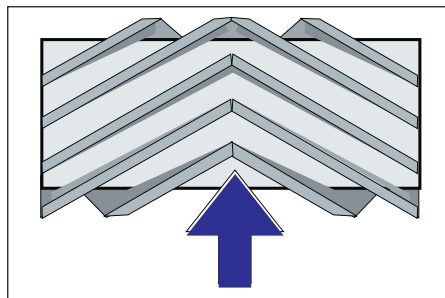

Θέση του κυλινδρικού σαρώθρου στην κατεύθυνση οδήγησης (κάτοψη)

Υπόδειξη: Κατά την τοποθέτηση του νέου κυλίνδρου σκουπίσματος, προσέξτε τη θέση της βούρτσας.

- ➔ Τοποθετήστε νέο κύλινδρο σκουπίσματος. Οι εγκοπές του κυλίνδρου σκουπίσματος πρέπει να εισαχθούν στα έκκεντρα του απέναντι σείστρου.

Υπόδειξη: Μετά την τοποθέτηση του νέου κυλίνδρου σάρωσης πρέπει να ρυθμιστεί εκ νέου το κάτοπτρο σάρωσης.

Έλεγχος και ρύθμιση του κατόπτρου σάρωσης της κυλινδρικής βούρτσας

Υπόδειξη: Το κάτοπτρο σάρωσης είναι ρυθμισμένο από προεπιλογή στα 80 mm και μπορεί να ρυθμιστεί αδιαβάθμητα ανάλογα με τη φθορά του κυλίνδρου σάρωσης.



- ➔ Ελέγξτε την πίεση στα ελαστικά.
- ➔ Απενεργοποιήστε τον αναρροφητήρα.
- ➔ Οδηγήστε το μηχανικό σάρωθρο σε επίπεδο και λείο δάπεδο που είναι ευδιάκριτα καλυμμένο με σκόνη ή κιμωλία.

- ➔ Μοχλός χειρισμού κυλινδρικής και πλαϊνής σκούπας (1) προς τα πίσω: Η κυλινδρική σκούπα ενεργοποιείται.
- ➔ Μοχλός χειρισμού κυλινδρικής σκούπας (3) προς τα πίσω: Η κυλινδρική σκούπα χαμηλώνει.
- ➔ Αφήστε την κυλινδρική σκούπα να λειτουργήσει για περίπου 10 δευτερόλεπτα.
- ➔ Μοχλός χειρισμού κυλινδρικής και πλαϊνής σκούπας (1) στη μέση. Μοχλός χειρισμού κυλινδρικής σκούπας (3) προς τα εμπρός: Η κυλινδρική σκούπα ανασηκώνεται.
- ➔ Μετακινήστε τη μηχανή προς τα πίσω.
- ➔ Ελέγξτε τον καθρέφτη σκουπίσματος.

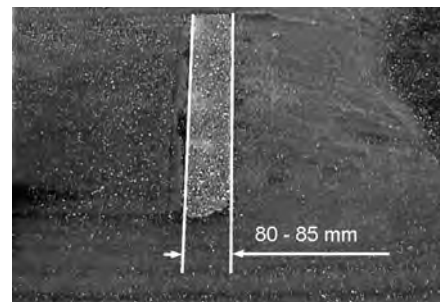

Το κάτοπτρο σάρωσης πρέπει να σχηματίζει ένα ομοιογενές ορθογώνιο με πλάτος 80-85 mm.

- ➔ Ανοίξτε και ρυθμίστε τη βίδα προσαρμογής φθοράς (12). Στοπ προς τα πάνω: λεπτότερη επιφάνεια σκουπίσματος. Στοπ προς τα κάτω: φαρδύτερη επιφάνεια σκουπίσματος.
- ➔ Σφίξτε πάλι τη βίδα στοπ.
- ➔ Ελέγξτε πάλι όπως περιγράφηκε την επιφάνεια σκουπίσματος της κυλινδρικής σκούπας.

Έλεγχος και ρύθμιση του κατόπτρου σκουπίσματος της πλευρικής σκούπας

- ➔ Ανυψώστε τις πλευρικές βούρτσες.
- ➔ Οδηγήστε το μηχανικό σάρωθρο σε επίπεδο και λείο δάπεδο που είναι ευδιάκριτα καλυμμένο με σκόνη ή κιμωλία.
- ➔ Με τον μοχλό χειρισμού χαμηλώστε την πλαϊνή σκούπα και αφήστε την να λειτουργήσει 10 δευτερόλεπτα.
- ➔ Ανυψώστε τις πλευρικές βούρτσες.
- ➔ Μετακινήστε τη μηχανή προς τα πίσω.
- ➔ Ελέγξτε τον καθρέφτη σκουπίσματος.

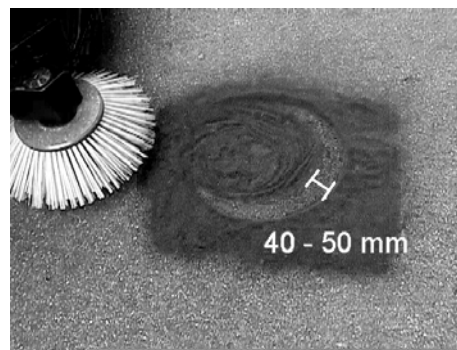

Το κάτοπτρο σκουπίσματος πρέπει να έχει πλάτος 40 -50 mm

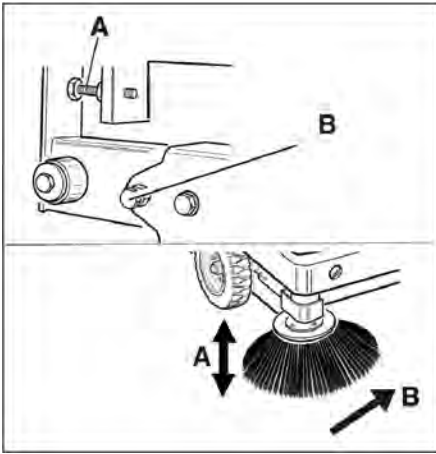

- Διορθώστε το κάτοπτρο σάρωσης με τους δύο ρυθμιστικούς κοχλίες.
- Ελέγξτε τον καθρέφτη σκουπίσματος.

Ρύθμιση πλευρικών στεγανοποιητικών παρεμβυσμάτων

⚠ ΚΙΝΔΥΝΟΣ

Κίνδυνος τραυματισμού!

- Τοποθετείτε πάντα τη ράβδο ασφαλείας, όταν το δοχείο ρύπων είναι ανασηκωμένο.
- Εκτελέστε την ασφάλιση μόνο από ένα σημείο έξω από την επικίνδυνη περιοχή.
- Αναψώστε το δοχείο ρύπων και ακινητοποιήστε το με τη ράβδο ασφαλείας.
- Ανοίξτε τη ράβδο ασφαλείας εκκένωσης σε ύψος προς τα πάνω και τοποθετήστε την στο στήριγμα (ασφαλισμένη).

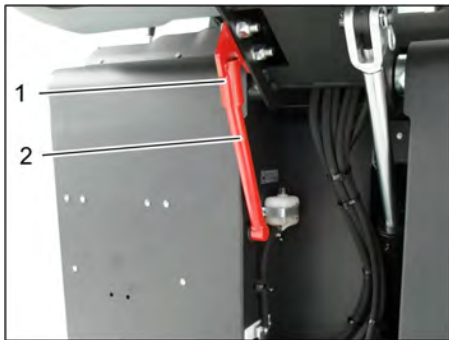

- 1 Στήριγμα ράβδου ασφαλείας
- 2 Ράβδος ασφαλείας

- Ανοίξτε το πλευρικό κάλυμμα σύμφωνα με τις οδηγίες του κεφαλαίου "Αντικατάσταση του κυλίνδρου σκουπίσματος".
- Λύστε τα 6 περικόχλια-πεταλούδες από το πλευρικό έλασμα στερέωσης.
- Λύστε τα 3 περικόχλια (SW 13) του μπροστινού ελάσματος στερέωσης.
- Πιέστε προς τα κάτω το πλευρικό στεγανοποιητικό παρέμβυσμα (διαμήκης οπή), ώσπου να απέχει 1 - 3 mm από το δάπεδο.
- Βιδώστε καλά τα ελάσματα στερέωσης.
- Επαναλαμβάνετε τη διαδικασία στην απέναντι πλευρά της συσκευής.

Μη αυτόματος καθαρισμός φίλτρου σκόνης



- Ενεργοποιήστε το χειροκίνητο καθαρισμό φίλτρου.

Έλεγχος/αντικατάσταση του φίλτρου σκόνης

⚠ ΠΡΟΕΙΔΟΠΟΙΗΣΗ

Κίνδυνος τραυματισμού!

- Κατά την εκτέλεση εργασιών στο σύστημα φίλτρου φοράτε μάσκα προστασίας από τη σκόνη. Λάβετε υπόψη τους κανόνες ασφαλείας σχετικά με την επαφή με λεπτή σκόνη.
- Καθαρίστε το φίλτρο σκόνης με το πλήκτρο καθαρισμού φίλτρου.
- Αδειάστε το δοχείο απορριμμάτων.



- 1 Διάταξη ασφάλισης καλύμματος της συσκευής
 - 2 Κάλυμμα μηχανής
 - 3 Κάλυμμα φίλτρου
- Ανοίξτε το κλειδίωμα ξεβιδώνοντας τον αστεροειδή κοχλία.
 - Ανασηκώστε το κάλυμμα της μηχανής προς τα εμπρός.

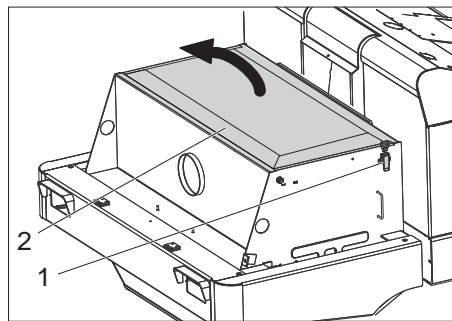

- 1 Πύμα, κάλυμμα φίλτρου (2x)
 - 2 Κάλυμμα φίλτρου
- Ανοίξτε το σφράγιστρο.
 - Ανοίξτε το κάλυμμα του φίλτρου.



- 1 Εγκάρσιο στιλίδιο
 - 2 Φίλτρο σκόνης
- Ελέγξτε το φίλτρο σκόνης και καθαρίστε ή αντικαταστήστε το, εάν είναι αναγκαίο.

Έλεγχος και ρύθμιση τραπεζοειδούς ιμάντα

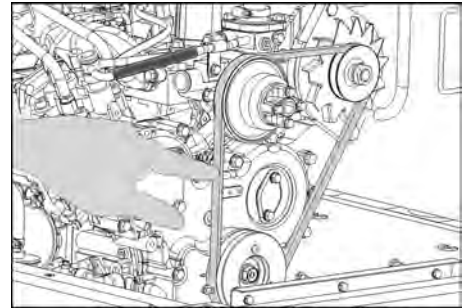

Ο τραπεζοειδής ιμάντας θα πρέπει να υποχωρεί μετά από πίεση 10 kg περ. κατά 7-9 mm.

- Αναθέστε τη ρύθμιση της έντασης του τραπεζοειδούς ιμάντα στην εξουσιοδοτημένη υπηρεσία εξυπηρέτησης πελατών.

Έλεγχος και αντικατάσταση του φίλτρου αέρα

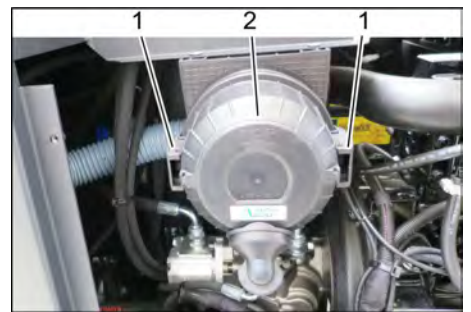

- 1 Μάνταλο
 - 2 Περίβλημα φίλτρου αέρα
- Αφαιρέστε την πλευρική επένδυση.
 - Αφαιρέστε το περίβλημα του φίλτρου αέρα.
 - Αντικαταστήστε το σεντ φίλτρου αέρα.
- Υπόδειξη:** Θέση συναρμολόγησης με στόμιο εκφύσησης προς τα κάτω (βλ. εικόνα).

Καθαρισμός φυγοκεντρικού διαχωριστή



- 1 Περικόχλιο
 - 2 Φυγοκεντρικός διαχωριστής
- Ξεβιδώστε τις πεταλούδες στο φυγοκεντρικό διαχωριστή.
 - Καθαρίστε το φυγοκεντρικό διαχωριστή.

Αντικατάσταση ασφαλειών



- 1 Ραβδωτό περικόχλιο
 - 2 Κάλυμμα πίνακα ασφαλειών
- Ξεβιδώστε το βιδωτό παξιμάδι.
 - Ανοίξτε το καπάκι του κιβωτίου ασφαλειών.
 - Ελέγξτε τις ασφάλειες.
 - Αντικαταστήστε τις ελαττωματικές ασφάλειες.
- Υπόδειξη:** Χρησιμοποιείτε μόνο ασφάλειες με την ίδια τιμή ρεύματος.
- Υπόδειξη:** Η ασφάλεια FU 01 βρίσκεται στο χώρο του κινητήρα.



- 1 Ασφάλεια FU 1 (κεντρική ασφάλεια)

FU 01*	Κεντρική ασφάλεια	60 A
FU 02	Κόρνα Αναρροφητήρας	20 A
FU 03	Ένδειξη πολλαπλών λειτουργιών	3 A
FU 04	Περιστρεφόμενη προειδοποιητική λυχνία	5 A
FU 05	Μονάδα ελέγχου κινητήρα	10 A
FU 06	Καμπίνα οδηγού (προαιρετική) Υαλοκαθαριστήρας	10 A
FU 07	Ένδειξη στάθμης LPG	5 A
FU 08	Μίζα	10 A
FU 09	Φωτισμός αριστερά	7,5 A
FU 10	Φωτισμός δεξιά	7,5 A
FU 11	Φωτισμός εργασίας	10 A
FU 12	Σύστημα ανακίνησης	25 A
FU 13	Βαλβίδα LPG Σήμα ανάστροφης πορείας	7,5 A

* Αυτές οι ασφάλειες επιτρέπεται να αντικαθίστανται μόνο από το τμήμα εξυπηρέτησης πελατών, επειδή απαιτείται έλεγχος για τυχόν σφάλματα της συσκευής.

Αντιμετώπιση βλαβών

Βλάβη	Αντιμετώπιση
Η συσκευή δεν ξεκινά	Καθίστε στο κάθισμα του οδηγού. Ενεργοποιείται ο διακόπτης επαφής καθίσματος Για την εκκίνηση του κινητήρα πρέπει να πατηθεί το πεντάλ φρένου. Φορτίστε ή αντικαταστήστε την μπαταρία Κενή φιάλη αερίου - Αντικατάσταση φιάλης αερίου Κλειστή βαλβίδα λήψης αερίου - Ανοίξτε τη βαλβίδα περιστρέφοντας προς τα αριστερά. Πάγος στη βαλβίδα αερίου - λάβετε υπόψη την περιγραφή αντικατάστασης της φιάλης αερίου. Ειδοποιήστε την υπηρεσία σέρβις της εταιρίας Kärcher
Ο κινητήρας λειτουργεί ακανόνιστα	Καθαρίστε το φίλτρο ή αντικαταστήστε την κασέτα του φίλτρου Ελέγξτε και επιδιορθώστε το σύστημα αγωγών καυσίμων, τις συνδέσεις και τους αρμούς κατά περίπτωση Ελέγξτε τη θέση τοποθέτησης της φιάλης αερίου: Η υποδοχή ή το δακτυλιοειδές άνοιγμα πρέπει να δείχνει προς τα κάτω. Ειδοποιήστε την υπηρεσία σέρβις της εταιρίας Kärcher
Υπερθέρμανση κινητήρα	Συμπληρώστε ψυκτικό Ξέπλυμα ψυγείου Ένταση τραπεζοειδούς ιμάντα Ειδοποιήστε την υπηρεσία σέρβις της εταιρίας Kärcher
Ο κινητήρας λειτουργεί, αλλά η συσκευή κινείται αργά ή δεν κινείται καθόλου	Λύστε το φρένο ακινητοποίησης Κλείσιμο ελεύθερου τροχού (θέση πορείας) Ρυθμίστε το μοχλό του γκαζιού τέρμα εμπρός (μέγιστος αριθμός στροφών). Ελέγξτε εάν υπάρχουν μπερδεμένοι ιμάντες ή καλώδια. Ειδοποιήστε την υπηρεσία σέρβις της εταιρίας Kärcher
Συρίζων θόρυβος στο υδραυλικό σύστημα	Συμπληρώστε υδραυλικά υγρά Ειδοποιήστε την υπηρεσία σέρβις της εταιρίας Kärcher
Οι βούρτσες περιστρέφονται μόνον αργά ή δεν περιστρέφονται καθόλου	Ρυθμίστε το μοχλό του γκαζιού τέρμα εμπρός (μέγιστος αριθμός στροφών). Ελέγξτε εάν υπάρχουν μπερδεμένοι ιμάντες ή καλώδια. Ειδοποιήστε την υπηρεσία σέρβις της εταιρίας Kärcher
Οι βούρτσες έχουν μικρή ή καμία αναρροφητική ισχύ	Ελέγξτε, καθαρίστε ή αντικαταστήστε το φίλτρο σκόνης. Ειδοποιήστε την υπηρεσία σέρβις της εταιρίας Kärcher
Η μηχανή δημιουργεί σκόνη	Ρύθμιση πλευρικών στεγανοποιητικών παρεμβυσμάτων Ενεργοποιήστε τον ανεμιστήρα Ελέγξτε, καθαρίστε ή αντικαταστήστε το φίλτρο σκόνης. Αντικατάσταση παρεμβυσμάτων φίλτρων Ανοίξτε το κλαπέτο του κάδου απορριμμάτων. Ειδοποιήστε την υπηρεσία σέρβις της εταιρίας Kärcher
Η μονάδα σκουπίσματος δεν μαζεύει τα απορρίμματα	Αδειάστε το δοχείο απορριμμάτων. Ελέγξτε, καθαρίστε ή αντικαταστήστε το φίλτρο σκόνης. Αντικατάσταση του κυλίνδρου σκουπίσματος Ρύθμιση του κατόπτρου σκουπίσματος Αντικατάσταση των ταινιών στεγανοποίησης του κάδου απορριμμάτων Παραμέριση εμπλοκής του κύλινδρου καθαρισμού Ανοίξτε το κλαπέτο του κάδου απορριμμάτων. Ειδοποιήστε την υπηρεσία σέρβις της εταιρίας Kärcher
Ο κάδος απορριμμάτων δεν ανυψώνεται ούτε χαμηλώνει	Ρυθμίστε το μοχλό του γκαζιού τέρμα εμπρός (μέγιστος αριθμός στροφών). Αφαίρεση του στηρίγματος ασφαλείας από το δοχείο απορριμμάτων Ειδοποιήστε την υπηρεσία σέρβις της εταιρίας Kärcher
Το κλαπέτο του κάδου απορριμμάτων δεν ανοίγει	Ειδοποιήστε την υπηρεσία σέρβις της εταιρίας Kärcher
Δυσλειτουργία στα υδραυλικά κινούμενα μέρη	Ειδοποιήστε την υπηρεσία σέρβις της εταιρίας Kärcher

Τεχνικά χαρακτηριστικά

		KM 120/250 R LPG Classic
Χαρακτηριστικά συσκευών		
Ταχύτητα κίνησης, εμπρός	km/h	9
Ταχύτητα κίνησης, όπισθεν	km/h	4
Επιτρεπόμενη κλίση εδάφους (μέγ.)	%	18
Ισχύς σε εμβαδόν χωρίς πλευρική σκούπα	m ² /h	8100
Απόδοση επιφανείας με πλευρικές σκούπες	m ² /h	10800
Πλάτος εργασίας χωρίς πλευρικές βούρτσες	mm	900
Πλάτος εργασίας με πλευρική βούρτσα	mm	1200
Είδος προστασίας - προστασία από σταγόνες νερού	--	IPX 3
Διάρκεια χρήσης με πλήρως γεμάτη φιάλη αερίου	h	4
Κινητήρας		
Τύπος	--	Kubota WG 972 GL-E3
Τύπος κατασκευής	--	3-κύλινδρος κινητήρας αερίου LPG με 3-οδικό καταλύτη
Τύπος ψύξης	--	Ψύξη με νερό
Φορά περιστροφής.	--	αριστερόστροφα
Οπή	mm	68
Εμβολισμός	mm	68
Κυβισμός	cm ³	740
Ποσότητα λαδιού	l	3,25
Στροφές λειτουργίας	1/min	2500
Μέγ. αριθμός στροφών	1/min	2500
Αριθμός στροφών ρελαντί	1/min	1300
Μεγ. ισχύς	kW/PS	12,7 / 17,0
Μέγιστη ροπή στρέψης στα 2400 1/min	Nm	60
Φίλτρο λαδιού	--	Κασέτα φίλτρου
Φίλτρο αέρα αναρρόφησης	--	Κασέτα εσωτερικού φίλτρου, κασέτα εξωτερικού φίλτρου
Είδος καύσιμου	Υγραέρια (προωθητικά αέρια): Βουτάνιο, προπάνιο ή μείγματα βουτανίου/προπτανίου	
Χωρητικότητα δεξαμενής	11 kg ή 20 λίτρα (ανταλλακτική φιάλη)	
Ηλεκτρική εγκατάσταση		
Συσσωρευτής	V, Ah	12, 52
Γεννήτρια, Τριφασικό ρεύμα	V, Watt	12, 150
Μίζα	--	Ηλεκτρικός εκκινητήρας
Υδραυλικό σύστημα		
Ποσότητα λαδιού σε ολόκληρο το υδραυλικό σύστημα	l	26,5
Ποσότητα λαδιού στη δεξαμενή του υδραυλικού συστήματος	l	21,2
ΦΤύποι λαδιού		
Κινητήρας (άνω των 25 °C)	--	SAE 30, SAE 10W-30, SAE 15W-40
Κινητήρας (0 έως 25 °C)	--	SAE 20, SAE 10W-30, SAE 10W-40
Κινητήρας (κάτω των 0 °C)	--	SAE 10W, SAE 10W-30, SAE 10W-40
Υδραυλικό σύστημα	--	HV 46
Κάδος απορριμμάτων		
Μέγιστο ύψος εκκένωσης	mm	1400
Όγκος δοχείου απορριμμάτων	l	250
Κύλινδρος σκουπίσματος		
Διάμετρος κυλινδρικής βούρτσας	mm	300
Πλάτος κυλινδρικής βούρτσας	mm	900
Αριθμός στροφών	1/min	350
Κάτοπτρο σκουπίσματος	mm	80
Πλευρική βούρτσα		
Διάμετρος πλευρικών βουρτσών	mm	600
Αριθμός στροφών (χωρίς διαβαθμίσεις)	1/min	0 - 60

		KM 120/250 R LPG Classic
Ελαστικά από καουτσούκ		
Μέγεθος εμπρός	--	15-4.5x8
Μέγεθος πίσω	--	15-4.5x8
Φρένο		
Πρόσθιοι τροχοί	--	μηχανικό
Οπίσθιος τροχός	--	υδροστατικοί
Σύστημα φίλτρου και αναρρόφησης		
Τύπος κατασκευής	--	Φίλτρο τσέπης
Αριθμός στροφών	1/min	2800
Επιφάνεια φίλτρου - φίλτρο λεπτόκοκκης σκόνης	m ²	6,0
Ονομαστική υποπίεση συστήματος αναρρόφησης	mbar	15,5
Ονομαστική παροχή όγκου συστήματος αναρρόφησης	m ³ /h	800
Σύστημα ανακίνησης	--	Ηλεκτροκινητήρας
Περιβαλλοντικές συνθήκες		
Θερμοκρασία	°C	-5 έως +40
Υγρασία αέρα, χωρίς συμπύκνωση	%	0 - 90
Μετρούμενες τιμές κατά EN 60335-2-72		
Εκπεμπόμενος θόρυβος		
Επιτρεπόμενη στάθμη ηχητικής ισχύος L _{PA}	dB(A)	83
Αβεβαιότητα K _{PA}	dB(A)	3
Επιτρεπόμενη στάθμη ηχητικής ισχύος L _{WA} + Αβεβαιότητα K _{WA}	dB(A)	104
Κραδασμοί συσκευής		
Κραδασμοί στο χέρι/στο βραχίονα	m/s ²	<2,5
Κάθισμα	m/s ²	0,8
Αβεβαιότητα K	m/s ²	0,1
Διαστάσεις και βάρη		
Μήκος x Πλάτος x Ύψος	mm	2082x1250x1450
Ακτίνα στροφής δεξιά	mm	1350
Ακτίνα στροφής αριστερά	mm	1350
Βάρος κενής μηχανής	kg	851
Επιτρεπόμενο συνολικό βάρος	kg	1300
Επιτρεπόμενο φορτίο άξονα μπροστά	kg	787
Επιτρεπόμενο φορτίο άξονα πίσω	kg	513
Με την επιφύλαξη τεχνικών αλλαγών!		

Δήλωση Συμμόρφωσης των ΕΕ

Δια της παρούσης δηλώνουμε ότι το μηχάνημα που χαρακτηρίζεται παρακάτω, με βάση τη σχεδίαση και την κατασκευή του, υπό τη μορφή που διατίθεται στην αγορά, πληροί στις σχετικές βασικές απαιτήσεις ασφαλείας και υγιεινής των οδηγιών της ΕΕ. Η παρούσα δήλωση παύει να ισχύει σε περίπτωση τροποποιήσεων του μηχανήματος χωρίς προηγούμενη συνεννόηση μαζί μας.

Προϊόν: Μηχανικό σάρωθρο με κάθισμα
Τύπος: KM 120/250 R LPG Classic
 1.186-001.0

Σχετικές οδηγίες των ΕΕ
 2006/42/EK (+2009/127/EK)
 2014/30/EE
 2000/14/EK

Εφαρμοσθέντα εναρμονισμένα πρότυπα
 EN 60335-1
 EN 60335-2-72
 EN 55012: 2007 + A1: 2009
 EN 61000-6-2: 2005
 EN 62233: 2008

Εφαρμοσθείσα διαδικασία συμμόρφωσης

2000/14/EK: Παράρτημα V
στάθμη ηχητικής πίεσης dB(A)
 Μετρημένη: 102
 Εγγυημένη: 104

Οι υπογράφωντες ενεργούν κατ' εντολή και με πληρεξούσιο από το διοικητικό συμβούλιο.

 H. Jenner

Chairman of the Board of Management

 S. Reiser

Director Regulatory Affairs & Certification

Υπεύθυνος εγγράφων τεκμηρίωσης:
 S. Reiser

Alfred Kärcher SE & Co. KG
 Alfred-Kärcher-Straße 28-40
 71364 Winnenden (Germany)
 Tel.: +49 7195 14-0
 Fax: +49 7195 14-2212

Winnenden, 2018/09/01



Genel bilgiler	TR	1
Çevre koruma	TR	1
Garanti	TR	1
Aksesuarlar ve yedek parçalar	TR	1
Kullanım kılavuzundaki semboller	TR	1
Cihaz üzerindeki semboller	TR	1
Kurallara uygun kullanım	TR	2
Öngörülebilir hatalı kullanım	TR	2
Uygun zeminler	TR	2
Güvenlik uyarıları	TR	2
Kullanıma yönelik güvenlik uyarıları	TR	2
Sürüş moduna yönelik güvenlik uyarıları	TR	2
Likit gazla çalışan motorlu taşıtlar için düzenlenmiş güvenlik teknolojisine yönelik yönetmelikler	TR	2
Yanmalı motora sahip cihazlar	TR	3
Yüksek boşaltma özellikli cihazlar	TR	3
Sürücü koruma tavanlı cihazlar	TR	3
Cihazın taşınmasına yönelik güvenlik uyarıları	TR	4
Koruma ve bakıma yönelik güvenlik uyarıları	TR	4
Fonksiyon	TR	4
İndirme bilgileri	TR	4
Kullanım ve çalışma elemanları	TR	5
Süpürge makinesinin resmi	TR	5
Kumanda alanı	TR	5
Pedallar	TR	5
Kontrol lambaları ve ekran	TR	6
Cihazı çalıştırmaya başlamadan önce	TR	6
El freninin kilitlemesi/çözülmesi	TR	6
Süpürme makinesini hususi tahrik olmadan hareket ettirmek	TR	6
İşletime alma	TR	6
Genel bilgiler	TR	6
Gaz tüpünün takılması/değiştirilmesi	TR	6
Kontrol ve bakım çalışmaları	TR	7
Çalıştırma	TR	7
Sürücü koltuğunun ayarlanması	TR	7
Gaz beslemesinin açılması	TR	7
Cihazı çalıştırma	TR	7
Cihazı sürme	TR	7
Süpürme modu	TR	7
Süpürge haznesinin boşaltılması	TR	8
Cihazın kapatılması	TR	8
Taşıma	TR	8
Depolama/durdurma	TR	8
Koruma ve Bakım	TR	8
Genel bilgiler	TR	8
Temizlik	TR	9
Bakım aralıkları	TR	9
Bakım çalışmaları	TR	9
Arızalarda yardım	TR	14
Teknik Bilgiler	TR	15
AB uygunluk bildirisi	TR	16

 Cihazın ilk kullanımından önce bu orijinal kullanma kılavuzunu okuyun, bu kılavuza göre davranın ve daha sonra kullanım veya cihazın sonraki sahiplerine vermek için bu kılavuzu saklayın.

Genel bilgiler

- Ambalajı açarken bir nakliye hasarı tespit edilirse, satış merkezini bilgilendirin.
- Cihazın üzerindeki uyarı ve bilgi tabloları tehlikesiz kullanım için önemli bilgiler verir.
 - Kullanım kılavuzundaki uyarıların yanında yerel yönetimin belirlediği güvenlik ve kaza önleme talimatları dikkate alınmalıdır.

Çevre koruma

	Ambalaj malzemeleri geri dönüştürülebilir. Ambalaj malzemelerini evinizin çöpüne atmak yerine lütfen tekrar kullanılacakları yerlere gönderin.
	Eski cihazlarda, yeniden değerlendirme işlemine tabi tutulması gereken değerli geri dönüşüm malzemeleri bulunmaktadır. Bu nedenle eski cihazları lütfen öngörülen toplama sistemleri aracılığıyla tasfiye edin.

Yerde motor yağı, hidrolik yağı, fren sıvısı, dizel ya da soğutma sıvısı kalmasına izin vermeyin. Lütfen çevreyi koruyun ve sıvıları çevreye uyumlu şekilde tasfiye edin.

İçindekiler hakkında uyarılar (REACH)
İçindekiler hakkında ayrıntılı bilgileri bulabileceğiniz adres:

www.kaercher.com/REACH

Garanti

Her ülkede yetkili distribütörümüz tarafından verilmiş garanti şartları geçerlidir. Garanti süresi içinde cihazınızda oluşan muhtemel hasarları, arızanın kaynağı üretim veya malzeme hatası olduğu sürece ücretsiz olarak karşılıyoruz. Garanti hakkınızdan yararlanmanızı gerektiren bir durum olduğu zaman, ilgili faturanız ile birlikte satıcınıza veya size en yakın yetkili servisimize başvurunuz.

Aksesuarlar ve yedek parçalar

- TEHLİKE**
Tehlikeleri önlemek için, onarımlar ve yedek parça montajı sadece yetkili müşteri hizmetleri tarafından yapılmalıdır.
- Sadece üretici tarafından onaylanmış aksesuar ve yedek parçalar kullanılmalıdır. Orijinal aksesuar ve orijinal yedek parçalar, cihazın güvenli ve arızasız bir biçimde çalışmasının güvencesidir.
 - Yedek parçalar hakkında diğer bilgileri, www.kaercher.com adresindeki Servis bölümünden alabilirsiniz.

Kullanım kılavuzundaki semboller

TEHLİKE

Ağır bedensel yaralanmalar ya da ölüme neden olan direkt bir tehlikeye karşı uyarır.

UYARI

Ağır bedensel yaralanmalar ya da ölüme neden olabilecek olası tehlikeli bir duruma karşı uyarır.

TEDBİR

Hafif bedensel yaralanmalar ya da maddi hasarlara neden olabilecek olası tehlikeli bir durum uyarısı.

DIKKAT

Maddi hasarlara neden olabilecek olası tehlikeli bir duruma yönelik uyarı.

Cihaz üzerindeki semboller

	Sıcak yüzeyler nedeniyle yanma tehlikesi! Cihazda çalışmaya başlamadan önce, egzoz sistemini yeterince soğutun.
	Cihazdaki çalışmaları her zaman uygun eldivenlerle yapın.
	Hareketli araç parçaları arasında sıkışma nedeniyle ezilme tehlikesi.
	Hareketli parçalar nedeniyle yaralanma tehlikesi. Elinizi içeri sokmayın.
	Yangın tehlikesi. Yanan veya kor halindeki maddeleri temizlemeyin.
	Zincir bağlantı noktası / Vinç noktası
	Kriko bağlantı noktaları
	Süpürme haznesi kaldırılmışken yapılan sürüşlerde zeminin maksimum eğimi.
	Aracı sürüş yönünde sadece maksimum %18'e kadar eğimlerde sürün.
	Gaz tüpünün montaj konumuna dikkat edin! Bağlantı veya halka deliği aşağıya bakmalıdır.

Kurallara uygun kullanım

Bu süpürme makinesini sadece bu kullanım kılavuzundaki bilgilere uygun olarak kullanın.

- Bu süpürme makinesi, dış alanlarda kirleşmiş yüzeyleri temizlemek için belirlenmiştir.
- Cihaz, açık trafikte kullanım için uygun değildir.
- Bunun dışındaki her türlü kullanım, amacına uygun olmayan kullanım olarak geçerlidir. Bu nedenle ortaya çıkan hasarlar için üretici hiçbir sorumluluk üstlenmez; bu konudaki riski tek başına kullanıcı üstlenir.
- **(Gazlı motor)**
Cihazın çalıştırılmasına ancak yeterli havalandırmaya sahip kapalı alanlarda izin verilir.
(Sadece Almanya için geçerli)
Almanya'da gazlı motora sahip cihazın kapalı alanlarda çalıştırılması yasaktır.
- Gaz tüplerinin ve cihazın sadece zemin üstünde depolanmasına izin verilir.
- Cihaz üzerinde değişiklikler yapılamazdır.
- Cihaz, sadece kullanım kılavuzunda açıklanan zeminler için uygundur.
- Sadece işletmecisi veya yetkilisi tarafından, makine kullanımı için onaylanmış yüzeyler temizlenmelidir.
- Genel olarak şu geçerlidir: Kolay tutuşabilen maddeleri cihazdan uzak tutun (Patlama/yanma tehlikesi).

Öngörülebilir hatalı kullanım

- Asla patlayıcı sıvılar, yanıcı gazlar ve de inceltilmiş asit ve çözücü süpürmeyiniz/madde temizlemeyiniz! Buna, emilen havayal girdaba tutulduğu zaman patlayıcı buharlar oluşturabilen benzin, tiner veya motorin de dahil edilir, ayrıca aseton, inceltilmiş asit ve çözücü madde de sayılabilir, çünkü bunlar cihazda kullanılmakta olan malzemelere bulaşabilir.
- Reaktif metal tozlarını (örn. alüminyum, magnezyum, çinko), kesinlikle süpürmeyin/emdirmeyin, bu tozlar güçlü alkali ya da asitli temizlik maddeleri ile bağlantılı olarak patlayıcı gazlar oluşur.
- Cihaz, sağlığa zararlı maddelerin süpürülmesi için uygun değildir.
- Yanan veya kor halindeki maddeleri süpürmeyiniz/temizlemeyiniz.
- Tehlike bölgesinde bulunmak yasaktır. Patlama tehlikesi olan odalarda cihazın çalıştırılması yasaktır.
- Refakatçi kişilerin araca alınmasına izin verilmemektedir.
- Bu cihazla nesnelere itilmesi/çekilmesi veya taşınmasına izin verilmez.

Uygun zeminler

- Asfalt
- Sanayi zeminleri
- Çimentolu döşeme
- Beton
- Kaldırım taşları

Güvenlik uyarıları

Kullanıma yönelik güvenlik uyarıları

- (Yalnızca Finlandiya'da geçerli olmak üzere) Cihaz, PVC hortum hattıyla donatılmışsa düşük ortam sıcaklıklarında (0°C altında) kullanılmamalıdır. Cihazınıza dair sorularınız varsa lütfen Kircher ile iletişime geçin.
- Cihaz, çalışma düzenekleriyle birlikte kullanılmadan önce düzgün durum ve çalışma güvenliği kontrollerinden geçirilmelidir. Eğer hasar veya eksik var ise kullanılmamalıdır.
- Tehlikeli alanlarda (örneğin benzin istasyonu) cihazın kullanılması durumunda gerekli emniyet tedbirlerinin dikkate alınması gerekir. Patlama tehlikesi olan odalarda cihazın çalıştırılması yasaktır.
- ⚠ **TEHLİKE**
Yaralanma tehlikesi!
→ Aşağı düşen nesnelere kullanıcı personele çarpma ihtimali olan bölgelerde, aşağı düşen nesnelere karşı koruyucu tavan olmadan cihazı çalıştırmayın.
- Kullanıcı personel cihazı talimatlara uygun olarak kullanmalıdır. Personel, yerel kuralları dikkate almalı ve çalışma sırasında özellikle çocuklar olmak üzere 3. şahıslara dikkat etmelidir.
- Prensip olarak motorlu taşıtlar için geçerli koruyucu önlemler, kurallar ve düzenlemelere uyulmalıdır.
- Çalışmaya başlamadan önce, kullanım personeli tüm koruma tertibatlarının düzgün şekilde takılmış olduğundan ve çalıştığından emin olmalıdır.
- Cihazın kullanım personeli, diğer insanlarla veya mallarıyla oluşan kazalardan sorumludur.
- Kullanım personelinin sıkı oturan giysiler giymesine dikkat edin. Sağlam ayakkabılar giyin ve gevşek giysilerden kaçınin.
- Harekete geçmeden önce yakındaki bölgeyi kontrol edin (örn. çocuklar). Görüşün yeterli olmasına dikkat edin!
- Cihaz, motor çalışırken kesinlikle gözetimsiz durumda bırakılmamalıdır. Kullanıcı personel, ancak motor durduktan, cihaz denetimsiz hareketlere karşı emniyete alındıktan ve anahtar çekildikten sonra cihazı terk etmelidir.
- Cihazın yetkisiz bir şekilde kullanılmasını önlemek için, anahtar çekilmelidir.
- Cihaz, sadece kullanım konusunda eğitim almış ya da kullanım konusundaki yeteneklerini ispatlamış ve kullanım için açık bir şekilde görevlendirilmiş kişiler tarafından kullanılmalıdır.
- Bu cihaz, gerekli fiziksel, duyuşsal ya da ruhsal yeteneklere sahip kişiler (çocuklar dahil) ya da deneyim ve/veya bilgi olmaması durumunda güvenlikten sorumlu bir kişinin gözetimi altındaki veya

cihazın nasıl kullanılması gerektiği konusunda talimatlar almış kişiler tarafından kullanım için üretilmiştir.

- Cihazla oynamalarını sağlamak için çocuklar gözetim altında tutulmalıdır.

TEDBİR

Hasar tehlikesi! Süpürme silindirine dolaabilecekleri için bantlar, ipler veya telleri süpürmeyin.

Sürüş moduna yönelik güvenlik uyarıları

⚠ TEHLİKE

Yaralanma tehlikesi! Sürüşten önce zeminin taşıma kapasitesini kontrol edin.

⚠ TEHLİKE

Kaza tehlikesi, yaralanma tehlikesi!

- Sürüş hızı ilgili koşullara adapte edilmelidir.

Çok büyük eğimlerde devrilme tehlikesi.

- Aracı sürüş yönünde sadece maksimum %18'e kadar eğimlerde sürün.

Stabil olmayan zeminlerde devrilme tehlikesi.

- Cihazı sadece sabitlenmiş zeminlerde hareket ettirin.

Çok büyük yan eğimde devrilme tehlikesi.

- Aracı sadece sürüş yönünün enine doğru maksimum %10'a kadar eğimlerde sürün.

Likit gazla çalışan motorlu taşıtlar için düzenlenmiş güvenlik tekniğine yönelik yönetmelikler

Mesleki kooperatifler birliği e. V. (HVBG). Likit gazlar (yakıt gazları), butan ve propan ya da butan/propan karışımlarıdır. BU gazlar, özel tüplerde teslim edilir. Bu gazların çalışma sıcaklığı, dış sıcaklığa bağlıdır.

⚠ Tehlike

Patlama tehlikesi! Likit gazı kesinlikle benzin gibi kullanmayın. Benzin yavaş buharlaşır, likit gaz hemen gaz şeklini alır. Likit gazda odaya gaz dolma ve alev alma tehlikesi benzinden çok daha yüksektir.

⚠ Tehlike

Yaralanma tehlikesi! Çevre sıcaklığına bağlı olarak, sadece A ya da B kalite ve DIN 51622'ye göre yakıt gazı dolumlu likit gaz tüpleri kullanın.

TEDBİR

Evde kullanılan gazlar esas olarak yasaktır. Gazlı motor için, karışım oranı 90/10 ila 30/70 arasında propan/butan likit gaz karışımlarına izin verilmiştir. Buharlaşma daha düşük sıcaklıklarda gerçekleştiği için, daha iyi soğuk çalıştırma davranışı nedeniyle 0 °C'nin (32 °F) altındaki dış sıcaklıklarda yüksek propan oranlı likit gaz tercih edilmelidir.

İşletme yönetimi ve işi alanın yükümlükleri

- Likit gazla çalışan herkes, çalışmanın tehlikesiz bir şekilde gerçekleşmesi için gerekli olan likit gaz özellikleri hakkında bilgiye sahip olduğunu ispatlamakla yükümlüdür. Mevcut basılı kurallar, sürekli olarak süpürme makinesinde bulunmalıdır.

Uzmanlar tarafından bakım

- Yakıt gazı sistemlerine, en az yılda bir kez olmak üzere düzenli zaman dilimlerinde bir uzman tarafından çalışır durumda olma ve sızdırmazlık kontrolü yapılmalıdır (BGG 936'ya göre).
- Kontrol, yazılı olarak belgelenmelidir. Kontrol esasları, § 33 ve § 37 UVV'dir "Likit gazın kullanılması" (BGV D34).
- Genel kurallar olarak, motorları sıvı gazlarla çalıştırılan araçların kontrol edilmesine yönelik trafik bakanlığının yönetmelikleri geçerlidir.

İşletime alma/Kullanım

- Gaz, her zaman sadece bir tüpten alınmalıdır. Gazın aynı anda birden çok tüpten alınması, likit gazın bir tüpten diğerine geçmesine neden olabilir. Bunun sonucunda, aşırı dolu olan tüp, tüp valfinin daha sonra kapatılmasından sonra (bu yönetmeliklere ait B. 1) izin verilmeyen bir basınç artışına maruz kalır.
- Tam dolu gaz tüpünü monte ederken montaj konumuna dikkat edilmelidir, "Gaz tüpü montajı" bölümünde daha fazla bilgi bulabilirsiniz.

Gaz tüpü itinalı bir şekilde değiştirilmelidir. Takma ve sökme işlemleri sırasında, tüp valfinin gaz çıkış ağzı, bir anahtar kullanılarak sıkılmış kilit somunu ile izole edilmiş olmalıdır.

- Sızdıran gaz tüplerinin kullanılmasına devam edilmemelidir. Bu tüpler, güvenlik önlemlerine uyularak açık havada tahliye edilerek boşaltılmalı ve sızdıran tüp olarak işaretlenmelidir. Hasarlı gaz tüplerinin teslim edilmesi ya da alınması sırasında, tedarikçi ya da tedarikçinin temsilcisine (depo görevlisi ya da eşdeğer yetkili) mevcut hasar hemen yazılı bir mesajla bildirilmelidir.
- Gaz tüpü bağlanmadan önce, gaz tüpünün bağlantı ağzının kurallara uygun durumda olup olmadığı kontrol edilmelidir.
- Tüpün bağlanmasından sonra, köpük oluşturucu malzemeye tüpe sızdırmazlık kontrolü yapılmalıdır.
- Valfler yavaşça açılmalıdır. Açma ve kapama işlemi, vurucu aletler yardımıyla gerçekleşmemelidir.
- Likit gaz yangınlarını sadece güvenli bir mesafeden ve kendinizi gizleyerek söndürün.
 - Sadece karbonik asitli kuru söndürücüler veya karbonik asit gazlı söndürücüler kullanın.
 - Gaz deposunu soğutmak için bol miktarda su kullanın.
- Başta sızdırmazlık olmak üzere, tüm likit gaz sisteminin sürekli olarak çalışma güvenliği sağlanmış durumda olup olmadığı denetlenmelidir. Gaz sistemi sızdırırken aracın kullanılmasına izin verilmemektedir.
- Boru ya da hortum bağlantısının gevşetilmesinden önce tüp valfi kapatılmalıdır. Tüpteki bağlantı somununu yavaş ve sadece çok az miktarda gevşetin; aksi takdirde, hatta bulunan ve basınç altındaki gaz aniden dışarı çıkabilir.

- Gazın büyük bir depodan doldurulması durumunda, geçerli talimatlar ilgili likit gaz toptancısından öğrenilmelidir.

⚠ Tehlike

Yaralanma tehlikesi!

- Likit gaz, sıvı durumda deride donma yaraları oluşturur.
- Söktükten sonra, kilit somunu tüpün bağlantı dişine sabit olarak vidalanmalıdır.
- Sızdırmazlık denemesi için, sabunlu su, nekal çözeltisi ya da diğer köpük oluşturucu maddeleri kullanın. Likit gaz sisteminin açık ateşle aydınlatılması yasaktır.
- Münferit sistem parçaları değiştirilirken, üretici fabrikanın montaj talimatlarına uyulmalıdır. Bu sırada, tüp ve ana kesme valfleri kapatılmalıdır.
- Likit gazla çalışan motorlu taşıtlardaki elektrik sisteminin durumu sürekli olarak denetlenmelidir. Kıvılcıklar, gaz ileten sistem parçalarındaki sızdırmalarda patlamalara neden olabilir.
- Likit gazla çalışan bir motorlu taşıtın uzun süre hareketsiz kalmasından sonra, ayar bölümü, araç ya da aracın elektrik sistemi işletime alınmadan önce iyice havalandırılmalıdır.
- Gaz tüpleri ya da likit gaz sistemiyle bağlantılı kazalar, hemen mesleki birlikler ve yetkili resmi denetim kurumuna bildirilmelidir. Hasarlı parçalar, inceleme tamamlanana kadar saklanmalıdır.

Ayar ve depolama bölümleri ve düzeltme atölyelerinde

- Yakıt gazı ya da likit gaz tüpleri, TRF 1996 sayılı talimatlara (Likit gaz teknik kuralları, Bkz. BGV D34, ek 4'e ait DA) göre depolanmalıdır.
- Gaz tüpleri dik konumda saklanmalıdır. Depoların kurulum yerinde ve onarım sırasında açık ateş kullanılması ve sigara içilmesi yasaktır. Açık havaya yerleştirilmiş tüpler, müdahalelere karşı emniyete alınmış olmalıdır. Bıç tüpler, esas olarak kapalı olmalıdır.
- Tüp ve ana kesme valfleri, motorlu taşıtın ayarlanmasından hemen sonra kapatılmalıdır.
- Likit gazla çalışan motorlu taşıt ayar bölümlerinin konumu ve özellikleri için, garaj düzenlemesi ve ilgili eyalet inşaat düzenlemesinin kuralları geçerlidir.
- Gaz tüpleri, özel, ayar bölümlerinden ayrılmış bölümlerde saklanmalıdır (Bkz. BVD D34, ek 2'ye ait DA).
- Bölümlerde kullanılan elektrikli el lambaları, kapalı, izole edilmiş üst başlıklar ve güçlü bir toz korumasıyla donatılmış olmalıdır.
- Düzeltme atölyelerindeki çalışmalar sırasında, tüp ve ana kesme valfleri kapatılmalı ve yakıt gazı tüpleri ısı etkisine karşı korunmalıdır.
- Çalışma molaları ve çalışmanın tamamlanmasından önce, başta tüp valfleri olmak üzere tüm valflerin kapalı olup olmadığı yetkili bir kişi tarafından kontrol edilmelidir. Özellikle kaynaklama ve kesme çalışmaları olmak üzere ateş kullanılan çalışmalar, yakıt gazı

- tüplerinin yakınında yapılmamalıdır. Boş olsalar dahi yakıt gazı tipleri, atölyelerde saklanmamalıdır.
- Ayar ve depolama bölümleri ve düzeltme atölyeleri iyice havalandırılmış olmalıdır. Bu sırada, likit gazların havadan daha ağır olduğuna dikkat edilmelidir. Likit gazlar, zemin, çalışma kanalları ve zeminden aşağıdaki diğer bölümlerde toplanır ve burada patlayıcı gaz-hava karışımları oluşturabilir.

Yanmalı motora sahip cihazlar

- Cihazı, 1200 m yükseklik üzerinde kullanmayın.
- ⚠ **TEHLİKE**
Zehirlenme tehlikesi!
 - **(Gazlı motor)**
Cihazın çalıştırılmasına ancak yeterli havalandırmaya sahip kapalı alanlarda izin verilir.
(Sadece Almanya için geçerli)
Almanya'da gazlı motora sahip cihazın kapalı alanlarda çalıştırılması yasaktır.
 - Egzoz gazları zehirlidir ve sağlığa zarar verir, bu gazlar solunum yoluyla alınmalıdır.
- ⚠ **TEHLİKE**
Yaralanma tehlikesi!
 - Yanmalı motorun egzoz gazı deliği kapatılmamalıdır.
 - Motorun, durdurulduktan sonra yaklaşık 3 saniye ek çalışmaya ihtiyacı vardır. Bu zaman aralığında mutlaka çalışma bölgesinden uzak durun.
- ⚠ **TEHLİKE**
Yanma tehlikesi!
 - Sıcak yanmalı motora dokunmayın.
 - Kaplamaları çıkartmadan önce aracı soğutmaya bırakın.
 - Egzoz gazı deliğine doğru eğilmeyin ya da deliği tutmayın.

Yüksek boşaltma özellikli cihazlar

- ⚠ **TEHLİKE**
Yaralanma tehlikesi!
 - Yüksek boşaltma kısmında çalışırken süpürge haznesini tamamen kaldırın ve emniyete alın.
 - Emniyete alma işlemini sadece tehlike bölgesinin dışında yapın.

Sürücü koruma tavanlı cihazlar

- NOT**
Sürücü koruma tavanı (opsiyonel), düşen büyük parçalara karşı koruma sağlar. Fakat bu bileşenler takla atma emniyeti sağlamaz!
 - Her gün koruyucu tavana hasar olup olmadığını kontrol edin.
 - Koruyucu tavan veya diğer bileşenlerinden birisi hasarlıysa tüm koruyucu tavanın değiştirilmesi gerekir.
 - Koruyucu tavan üzerinde değişiklik yapılması veya Kärcher tarafından onaylanmamış bileşenler, yapı parçaları veya yapı gruplarının kullanılması yasaktır ve duruma göre koruyucu tavanın işlevini kısıtlayabilir.

Cihazın taşınmasına yönelik güvenlik uyarıları

- Römorklar veya araçlar üzerinde taşıma sırasında cihazın boş ağırlığını (taşıma ağırlığı) dikkate alın.
- Cihazı taşımak için akü kutup başlarını ayırın ve cihazı güvenli şekilde sabitleyin.

Koruma ve bakıma yönelik güvenlik uyarıları

- Cihazın temizlenmesi ve bakımı, parçaların değiştirilmesi ya da başka bir fonksiyona geçişten önce, cihaz kapatılmalı ve anahtar çekilmelidir.
- Elektrik sistemindeki çalışmalar sırasında akü kutup başları sökülmelidir. Bunun için önce eksi kutbu ardından artı kutbu sökün. Pil bağlantı işlemi ters sırada gerçekleştirilir. Önce artı kutbu ardından eksi kutbu bağlayın.
- Cihazı, hortumu veya tazyikli suyla temizlenmemelidir (kısa devre veya başka hasar tehlikesi).
- Onarımlar, sadece yetkili müşteri hizmetleri merkezleri ya da geçerli tüm güvenlik kuralları hakkında bilgi sahibi olan bu bölgeye ait teknisyenler tarafından yapılmalıdır.
- Ticari amaçla kullanılan yeri değiştirilmiş cihazlara yönelik geçerli yerel güvenlik kontrolüne dikkat edin.
- Cihazdaki çalışmalarını her zaman uygun eldivenlerle yapın.

Fonksiyon

Süpürme makinesi, süpürme kanadı prensibine göre çalışır.

- Döner süpürme silindiri kiri doğrudan süpürme haznesine aktarır.
- Yan fırça, süpürme yüzeyinin kenarlarını ve köşelerini temizler ve kiri döner silindirin şeridine gönderir.
- İnce toz, bir toz filtresi üzerinden süpürme fanından geçirilerek emilir.

İndirme bilgileri

⚠ TEHLİKE

Yaralanma ve hasar tehlikesi!

- Yükleme sırasında cihazın ağırlığına dikkat edin!
- Forklift kullanmayın, cihaz bu sırada zarar görebilir.

Boş ağırlık (taşıma ağırlığı)	851 kg*
* Montaj setleri takılmışsa ağırlık buna uygun olarak daha yüksek olur.	

- Cihazı yüklerken uygun bir rampa veya bir vinç kullanılmalıdır!
- Bir rampa kullanırken dikkat edin: Zemine olan mesafe 70 mm.
- Cihaz bir palet üzerinde teslim edilirse, birlikte verilen kerestelerle bir indirme rampası hazırlanmalıdır. Bu konudaki kılavuzu 2. sayfada bulabilirsiniz (zarfın iç sayfası).
Önemli uyarı: Her kereste 2 civatayla vidalanmalıdır.

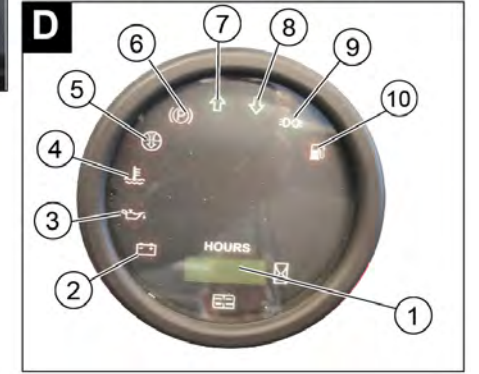
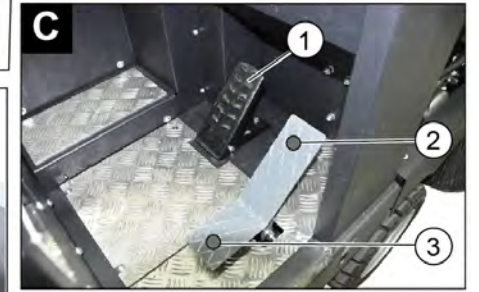
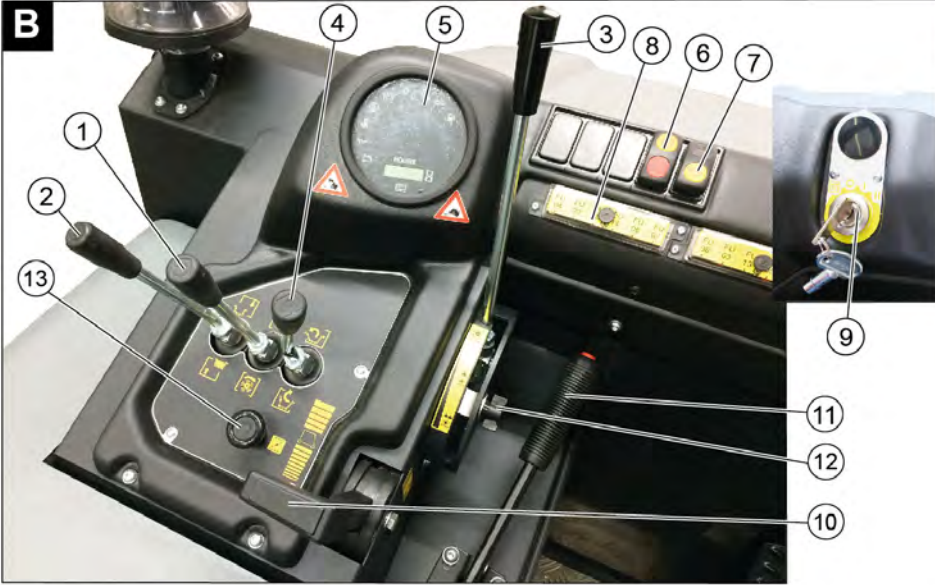
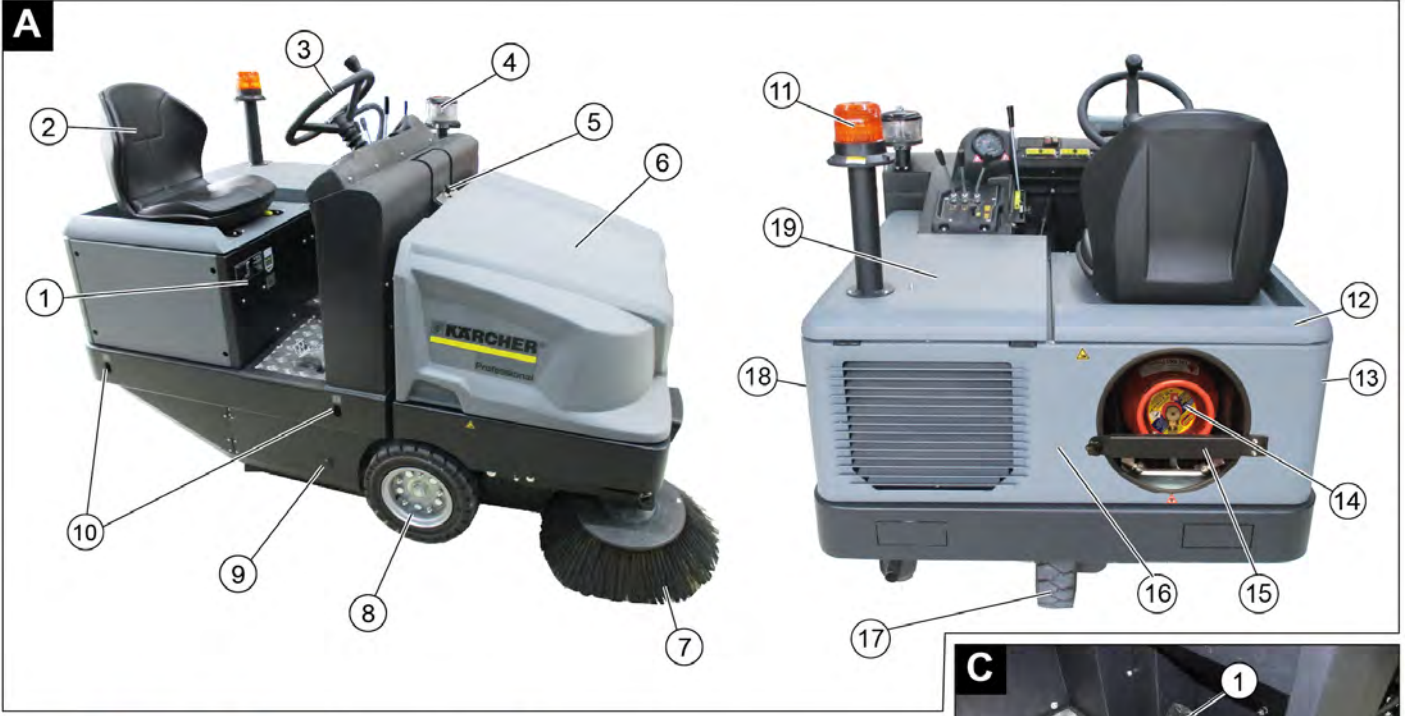

Süpürge makinesinin resmi

Şekil A

- 1 Tıp levhası
- 2 Koltuk (koltuk kontak şalterli)
- 3 Direksiyon simidi
- 4 Santrifüj kuvvetli ayırıcı
- 5 Cihaz kapağının kilidi
- 6 Cihaz kapağı
- 7 Yan fırça, sağ
- 8 Ön tekerlek
- 9 Süpürme merdanesine erişim
- 10 Sabit bağlama noktası
- 11 Tepe lambası
- 12 Sağ cihaz kapağı
- 13 Kapak, sağ
- 14 Gaz tüpü
- 15 Emniyet çubuğu
- 16 Arka kaplama
- 17 Arka tekerlek
- 18 Kapak, sol
- 19 Sol kapak (motor kaputu)

Kumanda alanı

Şekil B

- 1 Süpürge silindiri ve yan süpürgeler kolu
Kol ileri: Süpürge silindiri içeri ve yan süpürgeler indirilir ve içeri.
Kol geriye: Süpürge silindiri içeri
- 2 Kumanda kolu Süpürme haznesi
Süpürge haznesinin kaldırılması/indirilmesi
- 3 Süpürge silindiri kolu
Süpürge silindiri kolunu kaldırma ve indirme
- 4 Kumanda kolu Hazne kapağı
Hazne kapağını açma / kapatma
- 5 Kontrol lambaları ve ekran
- 6 Fan ve filtre temizleme şalteri
Orta konum: Filtre temizliği ve fan kapalı
Ön konum: Vantilatör açık
Arka konum: Filtre temizliği açık ve vantilatör kapalı
- 7 Korna şalteri
- 8 Sigortalar

9 Kontak kilidi

- Konum 0: Motorun kapatılması
- Konum 1: Kontak açık
- Konum 2: Motorun çalıştırılması

10 Gaz kolu

- Motor devir ayarı

11 Park freni

- 12 Süpürge silindiri aşınma ayarı / süpürme seviyesi ayarı
- 13 Takoz

Pedallar

Şekil C

- 1 Fren pedalı
- 2 Gaz pedalı "ileri"
- 3 Gaz pedalı "geri"

Kontrol lambaları ve ekran

Şekil D

- 1 Çalışma saati sayacı
- 2 Şarj uyarı lambası
- 3 Yağ basıncı uyarı lambası
- 4 Soğutma suyu sıcaklığı uyarı lambası
- 5 Motor emme havası
- 6 Park frenine basıldı uyarı lambası
- 7 İleri sürüş yönü
- 8 Geri sürüş yönü
- 9 Park ışığı/kısa far kontrol lambası (Opsiyon)
- 10 Yakıt rezervi uyarı lambası
 - Rezervde yanıp söner
 - Gaz tüpü boşken yanar

Cihazı çalıştırmaya başlamadan önce

El freninin kilitlemesi/çözülmesi

- El frenini çözün, bu sırada fren pedalına basın.
- El frenini kilitleyin, bu sırada fren pedalına basın.

Süpürme makinesini hususi tahrik olmadan hareket ettirmek

Not

Bu yöntemin, cihaz paletten ittirildiğinde, yani cihaz çekildiğinde veya kendi tahriki olmadan bir nakliye aracına çekilmesi gerektiğinde gerçekleştirilmesi gerekir.

DIKKAT

Süpürme makinesini hususi tahrik olmadan uzun mesafeler boyunca ve 10 km/saatten daha hızlı hareket ettirmeyin.

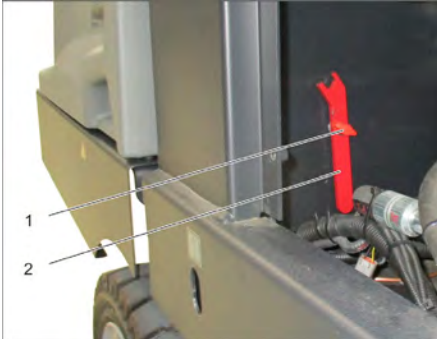

- 1 Cıvata
 - 2 Anahtar
- Cıvatayı sökün.
 - Anahtarı çıkarın.



- 1 Hidrolik pompa
 - 2 Anahtar
 - 3 Somun
- Cihaz hareket ettirilene kadar somunu anahtarla gevşetin (kavramayı açma).
 - **ÖNEMLİ:** Hareket ettirdikten sonra somunu yeniden kapatın (kavramayı kapatma = sürüş konumu).

İşletime alma

Genel bilgiler

- Cihazı kullanmaya başlamadan önce, motor üreticisinin kullanım kılavuzunu okuyun ve özellikle güvenlik uyarılarına dikkat edin.
- Süpürme makinesini düz bir yüzeye bırakın.
- Kontak anahtarını çıkartın.
- Park frenini kilitleyin.

Gaz tüpünün takılması/ deđiştirilmesi

⚠ Uyarı

Sadece tip kontrolü yapılmış 11 kg hacimli deđiştirme tüpleri kullanılmalıdır.

⚠ Tehlike

Yaralanma tehlikesi!

- Likit gazla çalışan motorlu taşıtlar için düzenlenmiş güvenlik tekniğine yönelik yönetmeliklere uyun.
- Gaz tüpündeki donma ve köpüklü-sarı tortular bir sızırdırmaya işaret eder.
- Tüp deđişimi, sadece eğitim almış kişiler tarafından yapılmalıdır.
- Yakıt gazı tüpleri, garajlar ve yer altındaki bölümlerde deđiştirilmemelidir.
- Gaz tüpünü deđiştirirken sigara içmeyin ve açık ışık kullanmayın.
- Tüp deđişimi sırasında, likit gaz tüpünün kesme valfini kapatın ve koruyucu kepi hemen boş tüp üzerine oturtun.

Gaz tüpünün monte edilmesi

DIKKAT

Gaz tüpünün montaj konumuna dikkat edin! Bağlantı veya halka deliđi aşağıya bakmalıdır.



- 1 Gaz tüpü
 - 2 Emniyet çubuđu
 - 3 Kollu kilit
- Emniyet çubuđundaki cıvataı sökün ve çubuđu sallayın.
 - Gaz tüpünü deđiştirin.
 - Koruyucu başlıđı gaz tüpünün bağlantı valfinden sökün.
 - Demirli kilidi kapatın.

Gaz tüpünün takılması

DIKKAT

Tüpün bağlanmasından sonra, köpük oluşturu malzemeye tüpe sızdırmazlık kontrolü yapılmalıdır.

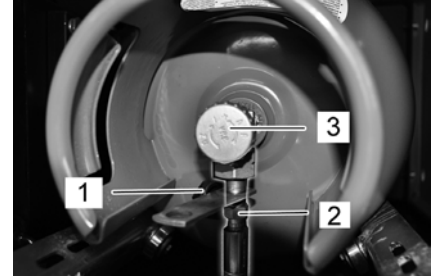

- 1 Koruma başlıđı
 - 2 Üst somunlu gaz tüpü
 - 3 Gaz alma valfi
- Gaz hortumunu gaz tüpünün bağlantı valfine vidalayın (anahtar genişliđi 30 mm).
 - Emniyet çubuđunu kapatın ve cıvatayla emniyete alın.

Boş gaz tüpünün deđiştirilmesi

Yakıt rezervi uyarı lambası çalışma sırasında sürekli yanarak gaz tüpünün boşaldıđını gösterirse, aşıđıdaki yöntemi izleyin:

- Saat yönünde döndürerek gaz alma valfini kapatın.
- Makineyi durdurun ve motor kapanana kadar rölantide çalıştırmaya devam edin.
- Uyarı:** Bu sayede, tüm gaz hatlarının boşalması ve motorun çalıştırılmasını önleyen donma durumlarının oluşması sağlanır.
- Gaz hortumunu sökün (anahtar genişliđi 30 mm).
- Koruyucu başlıđı gaz tüpünün bağlantı valfine vidalayın.
- Kollu kilidi açın.

NOT

Bađlantı, bir sol diđtir.

⚠ Uyarı

Gaz alma valfini (3), ancak çalıştırdıktan sonra (cihazın çalıştırılması bölümüne bakın) açın.

Kontrol ve bakım çalışmaları

Çalışmaya başlamadan önce her gün

- Motor yağı seviyesini kontrol edin.
- Soğutma sıvısı genişleme kabındaki doluluk seviyesini kontrol edin.
- Süpürme merdanesinde ve yan fırçada aşınma ve sarılmış bant kontrolü yapın.
- Tekerlekleri bant sarılması açısından kontrol edin.
- Santrifüj kuvvetli ayırıcıyı ve hava filtresini kontrol edin, ihtiyaç anında temizleyin.
- Tüm kumanda elemanlarına ait fonksiyonu kontrol edin.
- Cihaza hasar kontrolü yapın.
- Toz filtresini filtre temizleme tuşuyla temizleyin.

Not: Açıklama için Bkz. Temizlik ve bakım bölümü.

Çalıştırma

Sürücü koltuğunun ayarlanması

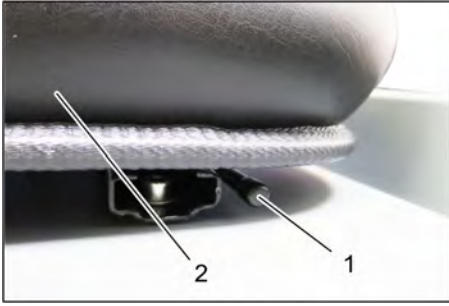

- 1 Koltuk ayarlama kolu
 - 2 Sürücü koltuğu
- Koltuk ayarlama kolunu dışarı doğru çekin.
 - Koltuğu itin, kolu bırakın ve oturun.
 - Koltuğu ileri ve geri hareket ettirerek, bloke edilip edilmediğini kontrol edin.

Gaz beslemesinin açılması

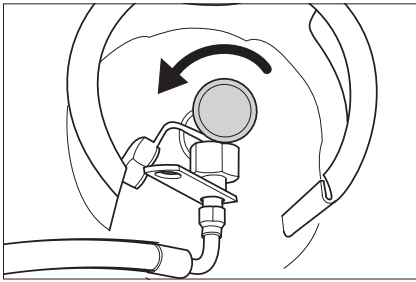

- Saat yönünün tersine döndürerek gaz alma valfini açın.

Cihazı çalıştırma

Not: Cihaz, bir koltuk kontak şalteriyle donatılmıştır. Sürücü koltuğu terk edilirken cihaz kapatılır.



- Sürücü koltuğuna oturun.
- Park frenini (11) kilitleyin.
- Motor devir sayısını ayarını (10) 1/3 öne doğru itin.

Motoru çalıştırın

- Motoru çalıştırmak için fren pedalına basılmalıdır.
- Soğuk dış sıcaklıklarda: Hava kelebeğini (13) çekin.
- Ana şalteri sağa çevirin ve çekin.
- Cihaz çalıştırılırsa kontak anahtarını bırakın.
- Kontak anahtarını sağa çevirin ve cihazı çalıştırın.

Not: Marş motorunu asla 10 saniyede uzun süre çalıştırmayın. Marş motorunu yeniden çalıştırmadan önce minimum 10 saniye bekleyin.

Cihazı sürme



- 1 Fren pedalı
 - 2 Gaz pedalı "ileri"
 - 3 Gaz pedalı "geri"
- Motor devri ayarını tamamen öne itin (çalışma devri).
 - Fren pedalına basın ve pedala basılı tutun.
 - Park frenini çözün.

İleri sürme

- Gaz pedalına "ileri" yavaşça basın.

Geriyeye doğru sürüş

⚠ TEHLİKE

Yaralanma tehlikesi!

- Geri hareket sırasında üçüncü kişiler için hiçbir tehlike oluşmamalıdır, gerekirse yönlendirme yardımı alın.
- Gaz pedalına "geri" yavaşça basın.

Sürüş durumu

- Gaz pedalıyla sürüş hızı kademesiz olarak ayarlanabilir.
- Hidrolik sistemi zarar görebileceği için pedala sarsarak basmaktan kaçının.
- Rampa yokuşlarda güç düşüşü meydana gelirse sürüş pedalını hafifçe geri çekin.

Frenleme

- Sürüş pedalını bırakın, cihaz kendiliğinden frenler ve durup kalır.

Not: Fren etkisi, fren pedalına basılarak desteklenebilir.

Engellerin üstünden geçilmesi

70 mm'ye kadar sabit engellerin üstünden geçilmesi:

- Yavaş ve dikkatlice ileri doğru üstünden geçin.

70 mm'nin üstündeki sabit engellerin üstünden geçilmesi:

- Engellerin üstünden sadece uygun bir rampayla geçilebilir.

Süpürme modu:

DIKKAT

Paket bantları, teller veya benzeri cisimleri süpürmeyin, bunlar süpürge mekanizmasının zarar görmesine neden olur.

Not: En uygun temizleme sonucunu elde etmek için, sürüş hızı ortama uyulanmalıdır.

Not: Çalışma sırasında, toz filtresi düzenli aralıklarla temizlenmelidir.

Uyarı: İnce toz bölgesindeki çalışmaların artması durumunda filtre daha sık temizlenmelidir.

Kumanda kolu



- 1 Süpürge silindiri ve yan süpürgeler kolu
- 2 Kumanda kolu Süpürme haznesi
- 3 Süpürge silindiri kolu
- 4 Kumanda kolu Hazne kapağı

Süpürge silindiri ve yan süpürgeler kolu

- Kol (1) ileriye: Süpürge silindiri içeri ve yan süpürgeler indirilir ve içeri.
- Kol (1) geriye: Süpürge silindiri içeri.

Kumanda kolu Süpürme haznesi

- Süpürme haznesi kumanda kolu (2) öne doğru: Süpürme haznesi alçalır.
- Süpürme haznesi kumanda kolu (2) geriye doğru: Süpürme haznesi yükselir.

Kumanda kolu Süpürme merdanesi

- Süpürge silindiri kolu (3) ileriye: Süpürge silindiri kalkar.
- Süpürge silindiri kolu (3) geriye: Süpürge silindiri iner.

Kumanda kolu Hazne kapağı

- Hazne kapağı kumanda kolu (4) öne doğru: Süpürme haznesinin hazne kapağı açılır.
- Hazne kapağı kumanda kolu (4) geriye doğru: Süpürme haznesinin hazne kapağı kapanır.

Kuru zemini süpürme



- Fanı çalıştırın.
- **Yüzey temizliği sırasında:** Süpürge silindiri ve yan süpürge kolu (1) geriye: Süpürge silindiri içeri. Süpürge silindiri kolu (3) geriye: Süpürge silindiri iner.
- Hazne kapağı kumanda kolu (4) öne doğru: Hazne kapağı açılır.
- **Yan kenarların temizlenmesi sırasında:** Süpürge silindiri ve yan süpürge kolu (1) ileriye: Süpürge silindiri içeri, yan süpürge içeri ve iner. Süpürge silindiri kolu (3) geriye: Süpürge silindiri iner.

Nemli veya ıslak zeminleri temizlemek

- Fan kapatın.
- **Yüzey temizliği sırasında:** Süpürge silindiri ve yan süpürge kolu (1) geriye: Süpürge silindiri içeri. Süpürge silindiri kolu (3) geriye: Süpürge silindiri iner.
- Hazne kapağı kumanda kolu (4) öne doğru: Hazne kapağı açılır.
- **Yan kenarların temizlenmesi sırasında:** Süpürge silindiri ve yan süpürge kolu (1) ileriye: Süpürge silindiri içeri, yan süpürge içeri ve iner. Süpürge silindiri kolu (3) geriye: Süpürge silindiri iner.

Süpürge haznesinin boşaltılması

⚠ TEHLİKE

Yaralanma tehlikesi!

- Boşaltma işlemi sırasında, süpürge haznesinin hareketli alanında hiç kimse ve hayvan bulunmamalıdır.

Devrilme tehlikesi!

- Cihazı, boşaltma işlemi sırasında düz bir zeminde bırakın.

⚠ UYARI

Ezilme tehlikesi!

- Asla boşaltma mekanizmasının çubuklarından tutmayın. Kaldırılmış haznenin altında durmayın.

DIKKAT

Yaralanma ve hasar tehlikesi!

- Boşaltma işlemi sırasında dönen süpürme merdanesi nedeniyle malzeme dışarı savrulabilir. Yeterli mesafe bırakın.



- Süpürme silindiri ve yan süpürgeyi kollarla yukarı kaldırma: Kol 1 ortaya ve kol 3 ileriye.
- Hazne kapağını kapatın, bunun için kumanda kolunu (4) geriye itin.
- Süpürme haznesini kaldırın, bunun için süpürme haznesi kumanda kolunu (2) geriye itin.
- Toplama haznesine doğru yavaşça yaklaşın.
- Park frenini kilitleyin.
- Hazne kapağını açın, bunun için hazne kapağı kumanda kolunu (4) öne doğru bastırın ve süpürme haznesini boşaltın.
- Hazne kapağını kapatın, bunun için son konuma yatana kadar hazne kapağı kumanda kolunu (4) geriye doğru çekin.
- Park frenini çözün.
- Yavaşça toplama haznesinden uzaklaşın.
- Süpürme haznesini son konuma indirin, bunun için süpürme haznesi kumanda kolu (2) öne itin.

Cihazın kapatılması

- Süpürme silindiri ve yan süpürgeyi kollarla yukarı kaldırma: Kol 1 ortaya ve kol 3 ileriye.
- Hazne kapağını kapatın, bunun için kumanda kolunu (4) geriye itin.
- Motor devri ayarını tamamen arkaya çekin.
- Fren pedalına basın ve pedalı basılı tutun.
- Park frenini kilitleyin.
- Kontak anahtarını "0" konumuna çevirin ve anahtarı çıkartın.

Taşıma

⚠ TEHLİKE

Nakliye hasarları!

- Römorklar veya araçlar üzerinde taşıma sırasında cihazın boş ağırlığını (taşıma ağırlığı) dikkate alın.
- Araçlarda taşıma sırasında, cihazı geçerli yönetmeliklere göre kaymaya ve devrilmeye karşı emniyete alın.
- Kontak anahtarını "0" konumuna çevirin ve anahtarı çıkartın.
- Saat yönünde döndürerek gaz alma valfini kapatın.

- Park frenini kilitleyin.
- Cihazı, sabit bağlama noktalarından (4x) gergi kemerleri, halatlar ve zincirlerle emniyete alın.
- Cihazı tekerleklerden takozlar koyarak emniyet altına alın.

Depolama/durdurma

⚠ TEHLİKE

Yaralanma ve hasar tehlikesi! Depolama sırasında cihazın ağırlığına dikkat edin.

- Süpürme makinesini düz bir yere, donma olmayan bir ortama bırakın. Uygun örtülerle toza karşı koruyun.
- Süpürme silindiri ve yan fırçadaki kıllara zarar vermemek için yan fırçaları kaldırın.
- Hazne kapağını kapatın.
- Kontak anahtarını "0" konumuna çevirin ve anahtarı çıkartın.
- Saat yönünde döndürerek gaz alma valfini kapatın. Gaz hortumunu üst somunla birlikte sökün (anahtar genişliği 30 mm). Gaz tüpünü koruyucu başlıkla kapatın ve uygun bölümlerde dik konumda saklayın (bu konuda bkz. "Güvenlik uyarıları").
- Park frenini kilitleyin.
- Süpürme makinesini kaymaya karşı emniyete alın.

Süpürme makinesi uzun süre boyunca kullanılmazsa ek olarak aşağıdaki hususları dikkate alın:

- Motor yağını değiştirin.
- Don bekleniyorsa, soğutma suyunu boşaltın ve yeterli miktarda antifriz bulunup bulunmadığını kontrol edin.
- Süpürme makinesini içten ve dıştan temizleyin.
- Akü kutup başlarını çıkartın.
- Aküyü şarj edin ve yaklaşık 2 aylık aralıklarla şarj etmeye devam edin.

Koruma ve Bakım

Genel bilgiler

DIKKAT

Hasar görme tehlikesi!

- Toz filtreyi yıkamayın.
- Onarımlar, sadece yetkili müşteri hizmetleri merkezleri ya da geçerli tüm güvenlik kuralları hakkında bilgi sahibi olan bu bölgeye ait teknisyenler tarafından yapılmalıdır.
- Elektrik sistemindeki çalışmalar sırasında akü kutup başları sökülmelidir.
- Yeri değiştirilmiş, mesleki amaçlarla kullanılan cihazlar, VDE 0701'e göre güvenlik kontrolüne tâbidir.
- Süpürme makinesini düz bir yüzeye bırakın.
- Kontak anahtarını "0" konumuna çevirin ve anahtarı çıkartın.
- Park frenini kilitleyin.
- Gaz beslemesini kapatın.

Temizlik

TEDBİR

Hasar görme tehlikesi!

- Cihazı, hortumu veya tazyikli suyla temizlenmemelidir (kısa devre veya başka hasar tehlikesi).

Cihazın iç temizliği

⚠ TEHLİKE

Yaralanma tehlikesi!

- Toz koruyucu maske ve koruyucu gözlük takın.
- Cihazı bir bezle temizleyin.
- Cihaza tazyikli havayla üfleme yapın.

Cihazın dış temizliği

- Cihazı, hafif yıkama çözeltilisine batırılmış nemli bir bezle temizleyin.

Not: Agresif temizlik maddesi kullanmayın.

Bakım aralıkları

Not: Çalışma saati sayacı, bakım aralığının zamanını gösterir.

Müşteri talebi sonucunda bakım

Not: Müşterinin talebi sonucundaki tüm servis ve bakım çalışmaları, yetkili bir uzman tarafından uygulanmalıdır. İhtiyaç anında, her zaman bir Kärcher yetkili servisine başvurulabilir.

Günlük bakım:

- Motor yağı seviyesini kontrol edin.
- Soğutma sıvısı genişleme kabındaki doluluk seviyesini kontrol edin.
- Süpürme merdanesinde ve yan fırçada aşınma ve sarılmış bant kontrolü yapın.
- Santrifüj kuvvetli ayırıcıyı ve hava filtresini kontrol edin, ihtiyaç anında temizleyin.
- Tüm kumanda elemanlarına ait fonksiyonu kontrol edin.
- Cihaza hasar kontrolü yapın.

Haftalık bakım:

- Gaz hatlarını, bağlantıları kontrol edin.
- Radyatörü temizleyin.
- Hidrolik yağı temizleyicisini temizleyin.
- Hidrolik sistemini kontrol edin.
- Hidrolik yağı seviyesini kontrol edin.
- Fren hidroliği seviyesini kontrol edin.
- Conta çıtalarına aşınma kontrolü yapın, ihtiyaç anında çıtaları değiştirin
- Hazne kapağını kontrol edin ve yağlayın.

Aşınmaya göre bakım:

- Sızdırmaz çıtaları değiştirin.
- Yan contaları ayarlayın veya değiştirin.
- Döner silindiri değiştirin.
- Yan süpürgeleri değiştirin.

Not: Açıklama için Bkz. Bakım çalışmaları bölümü.

Müşteri hizmeti talebi sonucunda bakım

Not: Garanti taleplerini sağlamak için, garanti işleyiş süresi esnasında tüm servis ve bakım çalışmaları yetkili Kärcher-müşteri hizmeti departmanınca bakım kitapçığına göre yapılmalıdır.

50 çalışma saatinden sonra bakım:

- Muayene kontrol listesine göre ilk bakımı müşteri hizmetlerine yaptırın.

250/500/1000/1500/2000 çalışma saatinden sonra bakım:

- Muayene kontrol listesine göre bakımı müşteri hizmetlerine yaptırın.

Bakım çalışmaları

Ön hazırlık:

- Süpürme makinesini düz bir yüzeye bırakın.
- Kontak anahtarını "0" konumuna çevirin ve anahtarı çıkartın.
- Park frenini kilitleyin.
- Gaz beslemesini kapatın.

Genel güvenlik uyarıları

⚠ TEHLİKE

Yaralanma tehlikesi!

- Süpürme haznesi kaldırılmışken emniyet çubuğunu her zaman yerleştirin.
- Emniyete alma işlemini sadece tehlike bölgesinin dışında yapın.



1 Emniyet çubuğu tutucusu

2 Emniyet çubuğu

- Yüksek boşaltma tertibatının emniyet çubuğunu yukarı katlayın ve tutucuya takın (emniyetli).



Yerde motor yağı, hidrolik yağı, fren sıvısı, dizel ya da soğutma sıvısı kalmasına izin vermeyin. Lütfen çevreyi koruyun ve sıvıları çevreye uyumlu şekilde tasfiye edin.

Akülerin güvenlik uyarıları

Akülerdeki çalışmalar sırasında aşağıdaki uyarıları mutlaka dikkate alın:



Akü, kullanım kılavuzu ve araç kullanım kılavuzundaki uyarılara dikkat edin!



Koruyucu gözlük kullanın!



Çocukları asit ve akülerden uzak tutun!



Patlama tehlikesi!



Ateş, kıvılcım, açık ışık ve sigara içmek yasaktır!



Yaralanma tehlikesi!



İlk yardım!

	Uyarı notu!
	Tasfiye edilmesi!
	Aküyü çöp bidonuna atmayın!

⚠ TEHLİKE

Patlama tehlikesi!

- Sadece kutup kapaklı aküler kullanın. Kaybederseniz kutup kapağını değiştirin.

⚠ TEHLİKE

Patlama tehlikesi!

- Her hangi bir alet ya da benzeri cisimleri akünün üzerine koymayın. Kısa devre ve patlama tehlikesi.

⚠ TEHLİKE

Yaralanma tehlikesi!

- Yaraları kesinlikle kurşunla temas ettirmeyin. Akülerdeki çalışmalardan sonra ellerinizi yıkayın.

⚠ TEHLİKE

Yangın ve patlama tehlikesi!

- Sigara içmek ve açık ateş yasaktır.
- Akülerin şarj edildiği bölümler, şarj işlemi sırasında yüksek oranda patlayıcı gazlar oluştuğu için iyi şekilde havalandırılmış olmalıdır.

⚠ TEHLİKE

Yaralanma tehlikesi!

- Göz ya da deriye asit temas etmesi durumunda, gözünüzü ya da derinizi bol temiz suyla yıkayın.
- Daha sonra zaman kaybetmeden doktora gidin.
- Kirlenmiş giysileri suyla yıkayın.

Akünün takılması ve bağlanması

Cihaz, standart olarak bakım gerektirmeyen bir aküyle donatılmıştır.



1 Artı kutup

2 Kutup başı kapağı

3 Eksi kutup

- Aküyü akü tutucu konumuna getirin.
- Tutucuları akünün zeminine sıkıca takın.
- Kutup terminalini (kırmızı kablo) artı kutba (+) bağlayın.
- Kutup terminalini eksi kutba (-) bağlayın.
- Kutup kapaklarını yerleştirin.
- Akü kutuplarında ve kutup terminallerinde kutup koruyucu gresle yeterli düzeyde koruma kontrolü yapın.

Akünün sıvı seviyesini kontrol edin ve düzeltin (sadece hücre kapaklı bakım gerektirmeyen akülerde)

TEDBİR

Hasar görme tehlikesi!

- Asitle doldurulmuş akülerde düzenli olarak sıvı seviyesini kontrol edin.
- Tüm hücre bağlantılarını sökün.
- Asit test cihazıyla her hücreden bir numune alın.
- Tam dolu bir akünün asidi, 20 °C'de 1,28 kg/l spesifik ağırlığa sahiptir.
- Kısmen dolu bir akünün spesifik ağırlığı 1,00 ve 1,28 kg/l arasındadır.
- Tüm hücrelerdeki spesifik ağırlık aynı olmalıdır.
- Asit numunesini tekrar aynı hücreye dökmün.
- Çok düşük sıvı seviyesinde hücreleri damıtılmış suyla işarete kadar doldurun.
- Aküyü şarj edin.
- Hücre bağlantılarını takın.

Aküyü şarj edin

TEHLİKE

Yaralanma tehlikesi!

- Akülerle uğraşırken güvenlik talimatlarını dikkate alın. Şarj cihazı üreticisinin kullanım talimatını dikkate alın.

TEHLİKE

Hasar görme tehlikesi!

- Aküyü sadece uygun bir şarj cihazıyla şarj edin.



- Tüm hücre bağlantılarını sökün. (sadece bakım gerektirmeyen aküde)
- Şarj cihazının artı kutup kablosunu akünün artı kutup girişiyle bağlayın.
- Şarj cihazının eksi kutup kablosunu akünün eksi kutup girişiyle bağlayın.
- Elektrik fişini takın ve şarj cihazını çalıştırın.
- Aküyü olabildiğince düşük şarj akımıyla şarj edin.
- Akü şarj edildikten sonra, şarj cihazını önce elektrik şebekesi ve daha sonra aküden ayırın.
- Hücre bağlantılarını takın. (sadece bakım gerektirmeyen aküde)

Akünün sökülmesi

- Kutup terminalini eksi kutuptan (-) sökün.
- Kutup terminalini artı kutuptan (+) sökün.
- Tutucuları akünün tabanından gevşetin.
- Aküyü akü tutucusundan alın.
- Kullanılmış aküyü geçerli düzenlemele göre tasfiye edin.

Fren hidroliği seviyesinin kontrol edilmesi ve fren hidroliği eklenmesi

TEHLİKE

Yaralanma tehlikesi!

- Süpürme haznesi kaldırılmışken emniyet çubuğunu her zaman yerleştirin.
- Emniyete alma işlemini sadece tehlike bölgesinin dışında yapın.

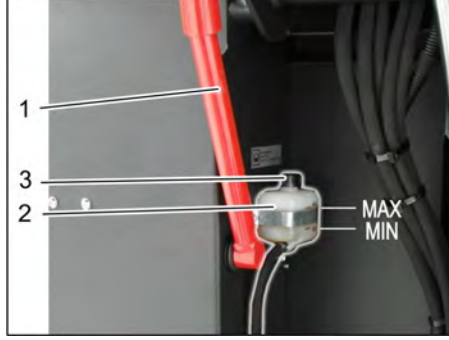

- 1 Emniyet çubuğu tutucusu
 - 2 Fren hidroliği deposu
 - 3 Kapak
- Süpürme haznesini yukarı götürün ve emniyet çubuğuyla emniyete alın, bu konuda bkz. "Süpürme haznesinin boşaltılması" bölümü
 - Fren hidroliği deposunda yeterli miktarda fren hidroliği mevcut olup olmadığını kontrol edin.
- Not**
Dolum seviyesi, MIN ve MAX arasında olmalıdır.
- Gerekirse, piyasada bulunan DOT fren hidroliği ekleyin.

Motor yağ seviyesinin kontrol edilmesi ve yağ eklenmesi

TEHLİKE

Yanma tehlikesi!

- Motoru soğutmaya bırakın.
- Motor yağı seviyesinin kontrolünü en erken 5 dakika motorun stop edilmesinden sonra uygulayın.



- 1 Yağ doldurma kapağı (motor)
 - 2 Yağ ölçüm çubuğu
- Yağ ölçüm çubuğunu dışarı çıkartın.
 - Yağ ölçüm çubuğunu silin ve itin.
 - Yağ ölçüm çubuğunu dışarı çıkartın.
 - Yağ seviyesini okuyun.
 - Yağ ölçüm çubuğunu tekrar içeri sokun.

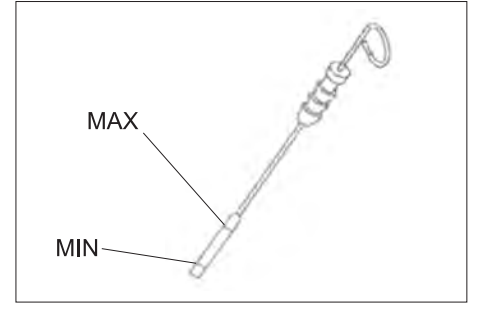

- Yağ seviyesi "MIN" ve "MAX" işareti arasında olmalıdır.
- Yağ seviyesi "MIN" işaretinin altındaysa, motor yağı ekleyin.
- Motora "MAX" işaretinin üzerinde yağ doldurmayın.
- Yağ doldurma kapağını sökün.
- Motor yağını doldurun.
- Yağ cinsi için teknik bilgiler bölümüne bakın.
- Yağ doldurma kapağını kapatın.
- En az 5 dakika bekleyin.
- Motor yağı seviyesini kontrol edin.

Motor yağı ve motor yağ filtresinin değiştirilmesi

TEDBİR

Sıcak motor yağı nedeniyle yanma tehlikesi!

- Motoru soğutmaya bırakın.
- En az 6 litre motor yağına uygun bir toplama kabını hazırda bulundurun.
- Motoru soğutmaya bırakın.



- 1 Yağ boşaltma civatası
 - 2 Motor yağı filtresi
- Yağ boşaltma vidasını sökün.
 - Yağ doldurma kapağını sökün.
 - Yağı boşaltın.
 - Yağ filtresini sökün.
 - Yuvayı ve sızdırmazlık yüzeylerini temizleyin.
 - Yeni yağ filtresinin contasına montajdan önce yağ sürün.
 - Yeni yağ filtresini takın ve elinizle sıkın.
 - Yeni conta dahil olmak üzere yağ tapasını vidalayın.
 - Sıkma torku 25 Nm
 - Motor yağını doldurun.
 - Yağ cinsi ve dolum miktarı için teknik bilgiler bölümüne bakın.
 - Yağ doldurma kapağını kapatın.
 - Motoru yaklaşık 10 saniye boyunca çalıştırın.
 - Motor yağı seviyesini kontrol edin.

Hidrolik yağı seviyesinin kontrol edilmesi ve hidrolik yağı eklenmesi

NOT

Süpürme haznesi kaldırılmamış olmalıdır.

- Cihaz kapağını açın ve kapak desteği ile emniyete alın.



- 1 Hidrolik yağ kontrol camı
 - 2 Hidrolik deposu
 - 3 Yağ doldurma deliğinin vidalı tapası
 - 4 Kapak desteği
- Hidrolik yağı seviyesini kontrol camından kontrol edin.
 - Yağ seviyesi "MIN" ve "MAX" işareti arasında olmalıdır.
 - Yağ seviyesi "MIN" işaretinin altındaysa, hidrolik yağı ekleyin.
 - Yağ dolm deliğinin kapağını sökün.
 - Doldurma bölgesini temizleyin.
 - Hidrolik yağı ekleyin.
 - Yağ cinsi için teknik bilgiler bölümüne bakın.
 - Yağ dolm deliğinin kapağını vidalayın.

Hidrolik sisteminin kontrol edilmesi

NOT

Hidrolik sistemine sadece Kärcher müşteri hizmetleri tarafından bakım yapılmalıdır.

- Park frenini kilitleyin.
- Motoru çalıştırın.
- Tüm hidrolik hortumları ve bağlantılara sızdırmazlık kontrolü yapın.

Soğutma sıvısı seviyesinin kontrol edilmesi

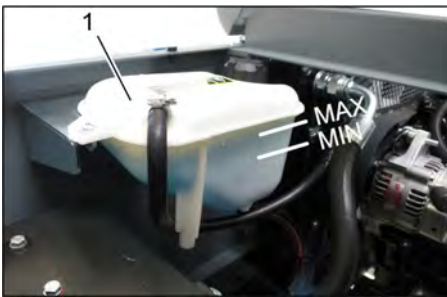

- 1 Soğutma sıvısı genişleme kabı
- Doluluk seviyesini motor soğukken kontrol edin.
 - Soğutma sıvısı genişleme kabındaki doluluk seviyesini kontrol edin.
 - Doğru soğutma sıvısı seviyesi, MIN ve MAX arasında olmalıdır.

Su/hidrolik yağ soğutucusunun kontrol edilmesi ve temizlenmesi

⚠ TEHLİKE

Yanma ve haşlanma tehlikesi!

- Radyatörü en az 20 dakika soğumaya bırakın.
- Radyatörün soğutma suyu seviyesi, soğutma sıvısı genişleme kabından kontrol edilir.
- Bkz. "Soğutma sıvısının kontrol edilmesi" bölümü.
- Radyatör lamellerini temizleyin.
- Kirleri yumuşak bir fırça, basınçlı hava veya düşük su basıncıyla temizleyin.
- Radyatör hortumları ve bağlantılara sızdırmazlık kontrolü yapın.
- Ventilatorü temizleyin.

Döner silindirin kontrolü

- Motoru çalıştırın.
- Süpürme haznesini son konuma kadar kaldırın.
- Motoru stop edin.
- Park frenini kilitleyin.
- Yüksek boşaltma emniyet çubuğunu yerleştirin.
- Bantları veya ipleri döner silindirden çıkartın.
- Emniyet çubuğunu dışarı alın.
- Motoru çalıştırın.
- Süpürme haznesini son konuma kadar indirin.
- Motoru stop edin.

Döner silindirin değiştirilmesi



- 1 Anahtar
 - 2 Yan kaplama
- Süpürme haznesini yukarı götürün ve emniyet çubuğuyla destekleyin.
 - Yan kaplamayı anahtarla açın.



- 1 Tutma kolu
 - 2 Kanatlı somun
 - 3 Yan conta
- Kelebek somunları sökün.
 - Tutma kolunu çıkartın.
 - Yan contayı dışarı doğru katlayın.

- Süpürme merdanesi yuvasının sabitleme civatasını sökün ve yuvayı dışarı döndürün.
- Döner silindiri dışarı çıkartın.

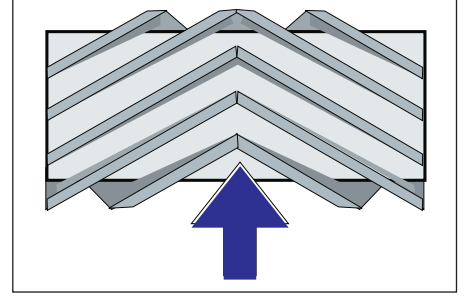

Süpürme silindirinin montaj konumu süsüş yönündedir (üstten görünüm)

Not: Yeni süpürme silindirini takarken fırçanın konumuna dikkat edin.

- Yeni süpürme silindirini takın. Süpürme silindirinin kanalları karşıdaki salıncığın eksantriklerine takılmalıdır.

Not: Yeni süpürme merdanesinin montajından sonra süpürge seviyesi yeniden ayarlanmalıdır.

Döner silindire ait süpürge aynasının kontrol edilmesi ve ayarlanması

Uyarı: Süpürme seviyesi fabrikada 80mm'ye ayarlanmıştır; süpürme merdanesinin aşınması durumunda kademesiz olarak ayarlanabilir.



- Lastik hava basıncını kontrol edin.
- Vakum fanını kapatın.
- Toz veya kireçle kaplı olan süpürme makinesini düz ve kaygan bir zeminde sürün.
- Süpürge silindiri ve yan süpürge kolu (1) geriye: Süpürge silindiri içeri. Süpürge silindiri kolu (3) geriye: Süpürge silindiri iner.
- Süpürge silindirini yakl. 10 saniye çalıştırın.
- Süpürge silindiri ve yan süpürge kolu (1) ortaya: Süpürge silindiri kolu (3) ileriye: Süpürge silindiri kalkar.
- Cihazı geriye doğru sürün.
- Süpürme aynasını kontrol edin.

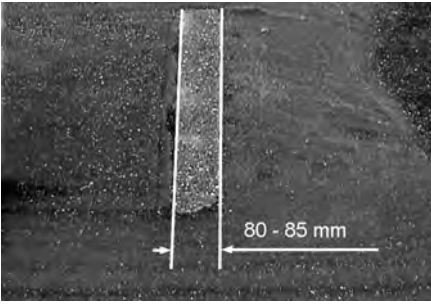

Süpürge aynasının şekli, 80-85 mm genişliğinde eşit bir kare oluşturmaktadır.

- Aşınma ayarının tahdit civatasını (12) açın ve ayarlayın.
Tahdit yukarıya: dar süpürme seviyesi.
Tahdit yukarıya: geniş süpürme seviyesi.
- Tahdit civatasını yeniden sıkın.
- Süpürge silindirisinin süpürme seviyesini yeniden yukarıda tarif edildiği şekilde kontrol edin.

Yan fırçanın süpürge yüzeyinin kontrol edilmesi ve ayarlanması

- Yan fırçaları kaldırın.
- Toz veya kireçle kaplı olan süpürme makinesini düz ve kaygan bir zeminde sürün.
- Yan süpürgeyi kol ile indirin ve yakl. 10 saniye çalıştırın.
- Yan fırçaları kaldırın.
- Cihazı geriye doğru sürün.
- Süpürme aynasını kontrol edin.

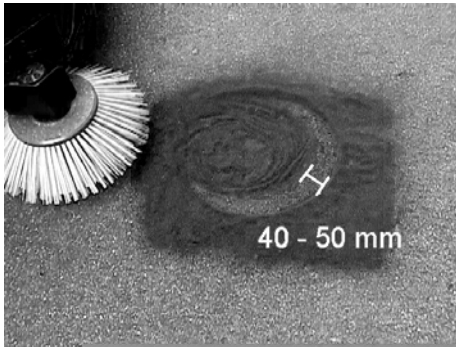

Süpürme yüzeyinin genişliği 40-50 mm arasında olmalıdır.

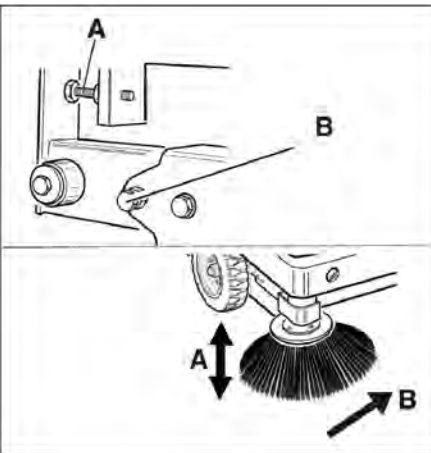

- Süpürme yüzeyini iki ayar vidasıyla düzeltin.
- Süpürme aynasını kontrol edin.

Yan contaların ayarlanması

⚠ TEHLİKE

Yaralanma tehlikesi!

- Süpürme haznesi kaldırılmışken emniyet çubuğunu her zaman yerleştirin.
- Emniyete alma işlemini sadece tehlike bölgesinin dışında yapın.
- Süpürme haznesini yukarı götürün ve emniyet çubuğuyla emniyete alın.
- Yüksek boşaltma tertibatının emniyet çubuğunu yukarı katlayın ve tutucuya takın (emniyetli).

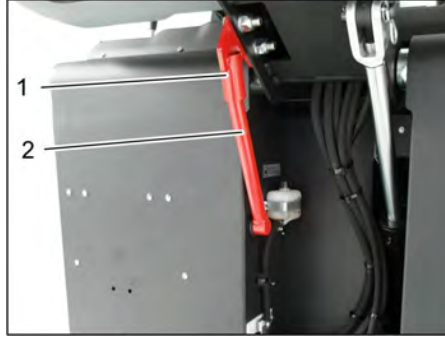

- 1 Emniyet çubuğu tutucusu
 - 2 Emniyet çubuğu
- "Süpürme silindirisinin değiştirilmesi" bölümünde açıklandığı gibi yan kaplamayı açın.
 - 6 kelebek somunu yan tutucu sacdan gevşetin.
 - 3 somunu (SW 13) öndeki tutucu sacdan gevşetin.
 - Tabana 1 - 3 mm mesafeye gelene kadar yan contayı aşağı doğru bastırın (uzun delik).
 - Tutucu sacları vidalayın.
 - İşlemi cihazın diğer tarafında tekrarlayın.

Toz filtresinin elle temizlenmesi



- Manuel filtre temizlemeyi çalıştırın.

Toz filtresinin kontrol edilmesi/ değiştirilmesi

⚠ UYARI

Yaralanma tehlikesi!

- Filtre sisteminde çalışırken toz koruyucu maske takın. İnce tozlarla uğraşırken güvenlik talimatlarını dikkate alın.
- Toz filtresini filtre temizleme tuşuyla temizleyin.
- Süpürge haznesini boşaltın.



- 1 Cihaz kapağının kilidi
 - 2 Cihaz kapağı
 - 3 Filtre kapağı
- Kilidi açın, bunun için yıldız kollu civatayı sökün.
 - Cihaz kapağını öne doğru katlayın.

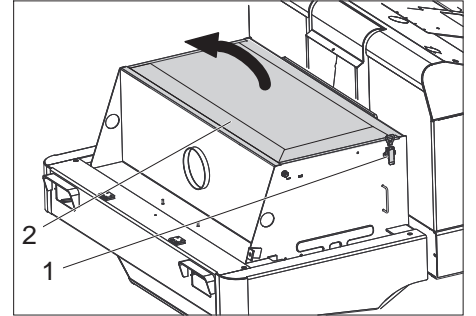

- 1 Kilit, filtre kapağı (2x)
 - 2 Filtre kapağı
- Kilidi açın.
 - Filtre kapağını açın.



- 1 Çapraz kiriş
 - 2 Toz filresi
- Toz filtresini kontrol edin, gerekirse temizleyin ya da değiştirin.

Not

Toz filtresi sadece Kärcher müşteri hizmetleri tarafından değiştirilmelidir.

- Filtre kapağını yerleştirin ve kilitleyin.

V kayışının kontrol edilmesi ve ayarlanması

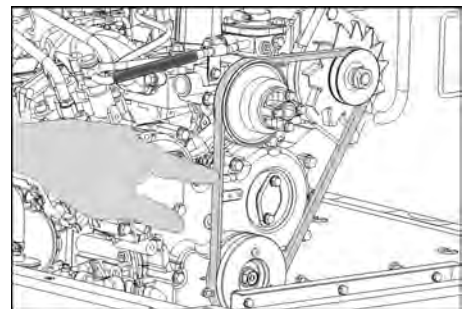

V kayışı, 10 kg basınçta yaklaşık 7-9 mm esnemelidir.

- V kayış gerilimini yetkili müşteri hizmetlerine ayarlatın.

Hava filtresinin kontrol edilmesi ve değiştirilmesi

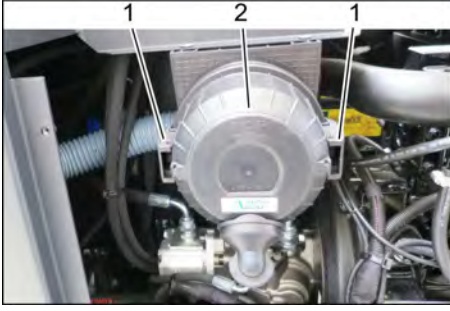

- 1 Kilit
 - 2 Hava filtresi muhafazası
- Yan kaplamayı çıkartın.
 - Hava filtresi muhafazasını çıkartın.
 - Hava filtresi elemanını değiştirin.
- Uyarı:** Montaj pozisyonu, üfleme deliği aşağı gelecek şekildedir (bkz. Şekil).

Santrifüj kuvvetli separatörün temizlenmesi

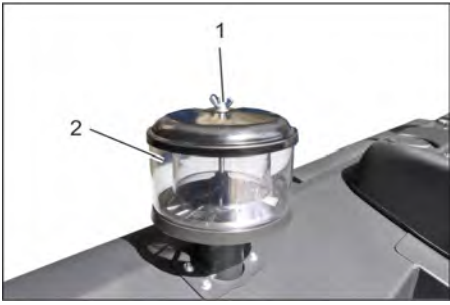

- 1 Kanatlı somun
 - 2 Santrifüj kuvvetli ayırıcı
- Kelebek somunu santrifüj kuvvetli ayırıcıdan sökün.
 - Santrifüj kuvvetli ayırıcıyı temizleyin.

Sigortaların değiştirilmesi



- 1 Tırtıllı somun
 - 2 Sigorta kutusunun kapağı
- Tırtıllı somunu sökün.
 - Sigorta kutusunun kapağını açın.
 - Sigortaları kontrol edin.
 - Arızalı sigortaları yenileyin.
- Not:** Sadece aynı sigorta değeri olan yeni sigortalar kullanın.
- Not:** FU 01 sigortası motor bölümünde yer alır.



1 Sigorta FU 1 (ana sigorta)

FU	İsim	A
FU 01*	Ana sigorta	60 A
FU 02	Korna Vakum fanı	20 A
FU 03	Çok fonksiyonlu gösterge	3 A
FU 04	Tepe lambası	5 A
FU 05	Motor-Kontrol birimi	10 A
FU 06	Sürücü kabini (opsiyon) Cam sileceği	10 A
FU 07	LPG-Dolum göstergesi	5 A
FU 08	Marş motoru	10 A
FU 09	Sol aydınlatma	7,5 A
FU 10	Sağ aydınlatma	7,5 A
FU 11	Çalışma aydınlatması	10 A
FU 12	Karıştırma sistemi	25 A
FU 13	LPG-Valf Geri hareket sinyali	7,5 A

* Bu sigortalar, cihazda hata kontrolünün yapılması için yalnızca müşteri hizmetleri tarafından değiştirilebilir.

Arızalarda yardım

Arıza	Arızanın giderilmesi
Cihaz çalıştırılmıyor	Sürücü koltuğuna oturun, koltuk kontak şalteri etkinleşir.
	Motoru çalıştırmak için fren pedalına basılmalıdır.
	Aküyü şarj edin ya da değiştirin
	Gaz tüpü boş - Gaz tüpünü değiştirin
	Gaz alma valfi kapalı - Saat yönünün tersine döndürerek gaz alma valfini açın.
	Gaz valfi dondu - Gaz tüpünü değiştirme açıklamasına dikkat edin.
	Kärcher-müşteri hizmetini bilgilendirin
Motor düzensiz çalışıyor	Hava filtresini temizleyin veya filtre kartuşunu değiştirin
	Yakıt hat sistemi, bağlantıları kontrol edin ve gerekirse onarın
	Gaz tüpünün montaj konumunu kontrol edin: Bağlantı, yani halka açıklığı aşağıya bakmalıdır.
	Kärcher-müşteri hizmetini bilgilendirin
Motor aşırı ısınmış	Soğutma suyu ekleyin
	Radyatörü yıkayın
	V kayışını gerin
	Kärcher-müşteri hizmetini bilgilendirin
Motor çalışıyor, ancak cihaz sadece yavaş hareket ediyor ya da hiç hareket etmiyor	Park frenini çözün
	Kavramayı kapatma (sürüş konumu)
	Gaz kolunu tamamen öne (yüksek devir) itin.
	İçeri sarılmış bantlar ve ipler açısından kontrol edin.
	Kärcher-müşteri hizmetini bilgilendirin
Hidrolikte ısıklık sesi	Hidrolik yağı ekleyin
	Kärcher-müşteri hizmetini bilgilendirin
Fırçalar sadece yavaş dönüyor ya da hiç dönmüyor	Gaz kolunu tamamen öne (yüksek devir) itin.
	İçeri sarılmış bantlar ve ipler açısından kontrol edin.
	Kärcher-müşteri hizmetini bilgilendirin
Fırça bölgesindeki emme kuvveti az ya da hiç emme kuvveti yok	Toz filtresini kontrol edin, temizleyin veya değiştirin.
	Kärcher-müşteri hizmetini bilgilendirin
Cihaz toz kaldırıyor	Yan contaların ayarlanması
	Fanı çalıştırın
	Toz filtresini kontrol edin, temizleyin veya değiştirin.
	Filtre contalarını değiştirin
	Süpürme haznesinin hazne kapağını açın.
	Kärcher-müşteri hizmetini bilgilendirin
Süpürme ünitesinde süpürülen malzeme kalıyor	Süpürge haznesini boşaltın
	Toz filtresini kontrol edin, temizleyin veya değiştirin.
	Süpürme silindirini değiştirin
	Süpürme aynasını ayarlayın
	Süpürme haznesinin şerit contalarını değiştirin
	Süpürme silindirindeki blokajı kaldırın
	Süpürme haznesinin hazne kapağını açın.
	Kärcher-müşteri hizmetini bilgilendirin
Süpürme haznesi kalkmıyor ya da inmiyor	Gaz kolunu tamamen öne (yüksek devir) itin.
	Kir kabı emniyet kolunu çıkartın
	Kärcher-müşteri hizmetini bilgilendirin
Süpürme haznesinin hazne kapağı açılmıyor	Kärcher-müşteri hizmetini bilgilendirin
Hidrolik hareket ettirilen parçalarda çalışma arızaları	Kärcher-müşteri hizmetini bilgilendirin

Teknik Bilgiler

		KM 120/250 R LPG Classic
Cihaz bilgileri		
Sürüş hızı, ileri	km/h	9
Sürüş hızı, geri	km/h	4
Tırmanma kapasitesi (max.)	%	18
Yan süpürge olmayan yüzey gücü	m ² /h	8100
Yan fırçalarla birlikte yüzey gücü	m ² /h	10800
Yan süpürgeleri olmayan çalışma genişliği	mm	900
Yan fırçalarla birlikte çalışma genişliği	mm	1200
Su damla korumalı koruma türü	--	IPX 3
Tam dolu gaz tüpünde kullanım süresi	h	4
Motor		
Tip:	--	Kubota WG 972 GL-E3
Motor düzeni	--	3-silindir LPG gazlı motor 3 yollu katalizatör ile
Soğutma türü	--	Su soğutma
Dönme yönü	--	Saat yönünün tersine doğru
Çap	mm	68
Strok	mm	68
Motor hacmi	cm ³	740
Yağ miktarı	l	3,25
Çalışma devri	1/min	2500
Maksimum devir	1/min	2500
Rölanti devri	1/min	1300
Maksimum güç	kW/PS	12,7 / 17,0
2400 1/dakikada azami tork	Nm	60
Yağ filtresi	--	Filtre kartuşu
Hava filtresi	--	İç filtre kartuşu, dış filtre kartuşu
Yakıt türü	Likit gazlar (yakıt gazları): Bütan, propan veya bütan/ propan karışımları	
Depo hacmi	11 kg veya 20 litre (değiştirme tüpü)	
Elektrik sistemi		
Akü	V, Ah	12, 52
Alternatör, trifaze akım	V, Watt	12, 150
Marş motoru	--	Elektrikli marş motoru
Hidrolik sistemi		
Komple hidrolik sistemindeki yağ miktarı	l	26,5
Hidrolik deposundaki yağ miktarı	l	21,2
Yağ türleri		
Motor (25 °C üzerinde)	--	SAE 30, SAE 10W-30, SAE 15W-40
Motor (0 ila 25 °C)	--	SAE 20, SAE 10W-30, SAE 10W-40
Motor (0 °C altında)	--	SAE 10W, SAE 10W-30, SAE 10W-40
Hidrolik	--	HV 46
Süpürme haznesi		
Maksimum boşaltma yüksekliği	mm	1400
Süpürge haznesinin hacmi	l	250
Süpürme silindiri		
Döner silindir çapı	mm	300
Döner silindir genişliği	mm	900
Devir	1/min	350
Süpürme yüzeyi	mm	80
Yan fırça		
Yan süpürge çapı	mm	600
Devir (kademersiz)	1/min	0 - 60

		KM 120/250 R LPG Classic
Tam kauçuk lastikler		
Ön ebatlar	--	15-4.5x8
Arka ebatlar	--	15-4.5x8
Frenler		
Ön tekerlekler	--	mekanik
Arka tekerlek	--	hidrostatik
Filtre ve emme sistemi		
Motor düzeni	--	Cep filtre
Devir	1/min	2800
İnce toz filtresi filtre yüzeyi	m ²	6,0
Emme sisteminin nominal vakumu	mbar	15,5
Emme sisteminin nominal hacim akımı	m ³ /h	800
Karıştırma sistemi	--	Elektrik motoru
Çevre koşulları		
Sıcaklık	°C	-5 ila +40
Hava nemi, çiy ile ıslanmamıştır	%	0 - 90
60335-2-72'a göre belirlenen değerler		
Ses emisyonu		
Ses basıncı seviyesi L _{pA}	dB(A)	83
Güvensizlik K _{pA}	dB(A)	3
Ses basıncı seviyesi L _{WA} + Güvensizlik K _{WA}	dB(A)	104
Cihaz titreşimleri		
El-kol titreşim değeri	m/s ²	<2,5
Yuva	m/s ²	0,8
Güvensizlik K	m/s ²	0,1
Ölçüler ve ağırlıklar		
Uzunluk x Genişlik x Yükseklik	mm	2082x1250x1450
Sağ dönme çapı	mm	1350
Sol dönme çapı	mm	1350
Boş ağırlık	kg	851
Müsaade edilen toplam ağırlık	kg	1300
İzin verilen aks yükü, ön	kg	787
İzin verilen aks yükü, arka	kg	513
Teknik değişiklik yapma hakkı saklıdır!		

AB uygunluk bildirisi

İşbu belge ile aşağıda tanımlanan makinenin konsepti ve tasarımı ve tarafımızdan piyasaya sürülen modelle AB yönetmeliklerinin temel teşkil eden ilgili güvenlik ve sağlık yükümlülüklerine uygun olduğunu bildiririz. Onayımız olmadan cihazda herhangi bir değişiklik yapılması durumunda bu beyan geçerliliğini yitirir.

Ürün: Süpürme makinesi Oturma cihazı
Tip: KM 120/250 R LPG Classic
 1.186-001.0

İlgili AB yönetmelikleri
 2006/42/EG (+2009/127/EG)
 2014/30/EU
 2000/14/EG

Kullanılmış olan uyumlu standartlar
 EN 60335-1
 EN 60335-2-72
 EN 55012: 2007 + A1: 2009
 EN 61000-6-2: 2005
 EN 62233: 2008

Kullanılan uyumluluk değerlendirme yöntemleri

2000/14/EG: Ek V
Ses şiddeti dB(A)
 Ölçülen: 102
 Garanti edilen: 104

Aşağıda imzası olan kişiler, yönetim kurulu adına ve yönetim kurulunun yetkisine sahip olarak hareket eder.

 H. Jenner
 Chairman of the Board of Management

 S. Reiser
 Director Regulatory Affairs & Certification

Dokümantasyon sorumlusu:
 S. Reiser

Alfred Kärcher SE & Co. KG
 Alfred-Kärcher-Straße 28-40
 71364 Winnenden (Germany)
 Tel.: +49 7195 14-0
 Fax: +49 7195 14-2212

Winnenden, 2018/09/01

Общие указания	RU	1	Периодичность технического обслуживания	RU	10
Защита окружающей среды	RU	1	Работы по техническому обслуживанию	RU	10
Гарантия	RU	1	Помощь в случае неполадок	RU	16
Принадлежности и запасные детали	RU	1	Технические данные	RU	17
Символы в руководстве по эксплуатации	RU	1	Заявление о соответствии EU	RU	18
Символы на приборе	RU	2			
Использование по назначению	RU	2			
Умышленное неправильное применение	RU	2			
Подходящие поверхности	RU	2			
Указания по технике безопасности	RU	2			
Указания по безопасности при эксплуатации	RU	2			
Указания по безопасности в режиме движения	RU	3			
Предписания по технике безопасности для транспортных средств, работающих на сжиженном газе	RU	3			
Приборы с двигателями внутреннего сгорания	RU	4			
Устройства с подъемником контейнера	RU	4			
Устройство с защитным навесом водителя	RU	4			
Указания по безопасности при транспортировке машины	RU	4			
Указания по безопасности при уходе и техническом обслуживании	RU	4			
Назначение	RU	5			
Указания при разгрузке	RU	5			
Описание элементов управления и рабочих узлов	RU	6			
Изображение подметальной машины	RU	6			
Панель управления	RU	6			
Педали	RU	7			
Контрольные индикаторы и дисплей	RU	7			
Перед началом работы	RU	7			
Зафиксировать/отпустить стояночный тормоз	RU	7			
Передвижение подметающей машины без собственного привода	RU	7			
Начало работы	RU	7			
Общие указания	RU	7			
Установить/заменить газовый баллон	RU	7			
Работы проверки и техническому обслуживанию	RU	8			
Эксплуатация	RU	8			
Настроить положение сиденья водителя	RU	8			
Открыть кран подачи газа	RU	8			
Запуск прибора	RU	8			
Передвижение на аппарате	RU	8			
Подметание	RU	8			
Опорожнить резервуар для сбора мусора	RU	9			
Выключение прибора	RU	9			
Транспортировка	RU	10			
Хранение/вывод из эксплуатации	RU	10			
Уход и техническое обслуживание	RU	10			
Общие указания	RU	10			
Чистка	RU	10			



Перед первым применением вашего прибора прочитайте эту оригинальную инструкцию по эксплуатации, после этого действуйте соответственно и сохраните ее для дальнейшего пользования или для следующего владельца.

Общие указания

При обнаружении во время распаковывания аппарата повреждений, полученных в результате транспортировки, следует немедленно обратиться в торговую организацию, продавшую вам данное изделие.

- Предупредительные и указательные таблички, прикрепленные к прибору, содержат важную информацию, необходимую для безопасной эксплуатации прибора.
- Наряду с указаниями по технике безопасности, содержащимися в руководстве по эксплуатации, необходимо также соблюдать общие положения законодательства по технике безопасности и предотвращению несчастных случаев.

Защита окружающей среды



Упаковочные материалы пригодны для вторичной переработки. Пожалуйста, не выбрасывайте упаковку вместе с бытовыми отходами, а сдайте ее в один из пунктов приема вторичного сырья.



Старые устройства содержат ценные перерабатываемые материалы, подлежащие передаче в пункты приемки вторичного сырья. Поэтому утилизируйте их через соответствующие системы приемки отходов.

Такие жидкости, как моторное масло, гидравлическое масло, тормозная жидкость, дизельное топливо или охлаждающая жидкость не должны попадать в почву. Необходимо защищать окружающую среду и жидкости утилизировать, не причиняя ей вреда.

Инструкции по применению компонентов (REACH)

Актуальные сведения о компонентах приведены на веб-узле по следующему адресу:

www.kaercher.com/REACH

Гарантия

В каждой стране действуют соответственно гарантийные условия, изданные уполномоченной организацией сбыта нашей продукции в данной стране. Возможные неисправности прибора в течение гарантийного срока мы устраняем бесплатно, если причина заключается в дефектах материалов или ошибках при изготовлении. В случае возникновения претензий в течение гарантийного срока просба обращаться, имея при себе чек о покупке, в торговую организацию, продавшую вам прибор или в ближайшую уполномоченную службу сервисного обслуживания.

Дата выпуска отображается на заводской табличке в закодированном виде. При этом отдельные цифры имеют следующее значение::

Пример: 30190

3	год выпуска
0	столетие выпуска
1	десятилетие выпуска
9	вторая цифра месяца выпуска
0	первая цифра месяца выпуска

Таким образом, в данном примере код 30190 означает дату выпуска 09 / (2)013.

Принадлежности и запасные детали

⚠ ОПАСНОСТЬ

Во избежание опасности, ремонт и установку запасных деталей должны выполнять только авторизированные сервисные центры.

- Разрешается использовать исключительно те принадлежности и запасные детали, использование которых было одобрено изготовителем. Использование оригинальных принадлежностей и оригинальных запасных деталей гарантирует Вам надежную работу прибора.
- Дальнейшую информацию о запчастях вы найдете на сайте www.kaercher.com в разделе Service.

Символы в руководстве по эксплуатации

⚠ ОПАСНОСТЬ

Предупреждает о грозящей опасности, которая может привести к тяжелым увечьям или к смерти.

⚠ ПРЕДУПРЕЖДЕНИЕ

Предупреждает о возможной потенциально опасной ситуации, которая может привести к тяжелым увечьям или к смерти.

⚠ ОСТОРОЖНО

Указание относительно возможной потенциально опасной ситуации, которая может привести к легким травмам или повлечь материальный ущерб.

ВНИМАНИЕ

Указание относительно возможной потенциально опасной ситуации, которая может повлечь материальный ущерб.

Символы на приборе

	Опасность получения ожогов, горячие поверхности! Перед проведением работ на приборе выхлопная система должна остыть.
	Работы с прибором следует всегда проводить только в соответствующих защитных рукавицах.
	Опасность заземления подвижными деталями автомобиля.
	Опасность получения травмы от подвижных частей. Не прикасаться.
	Опасность пожара. Не допускать всасывания горящих или тлеющих предметов.
	Зажим для цепи / точка расположения крана
	Точки подъема для домкрата
	Максимальный наклон поверхности при движении с поднятым бункером.
	В направлении движения допускается езда по склонам до 18%.
	Соблюдать монтажное положение газового баллона! Подключение или кольцевое отверстие должно быть направлено вниз.

Использование по назначению

Используйте эту подметающую машину исключительно в соответствии с указаниями данного руководства по эксплуатации.

- Данная подметающая машина предназначена для подметания загрязненных поверхностей под открытым небом.
- Прибор не предназначен для общественного уличного движения.
- Любой другой вид использования прибора считается использованием не по назначению. Изготовитель прибора не несет ответственности за вред, причиненный вследствие такого использования. Ответственность за подобное использование несет только пользователь.
- **(Газовый двигатель)**
Эксплуатация устройства в закрытых помещениях разрешается при достаточной вентиляции. (Действительно только для Германии)
В Германии эксплуатация устройства с газовым двигателем в закрытых помещениях запрещена.
- Газовые баллоны и устройство могут храниться только на уровне земли.
- Запрещается вносить изменения в прибор.
- Прибор предназначен только для работы на поверхностях, указанных в данном руководстве по эксплуатации.
- Прибор может передвигаться только по поверхностям, допущенным руководством предприятия или их представителем для использования подметательных машин.
- В качестве общего положения действует следующее правило: не допускать соприкосновения прибора с легковоспламеняющимися веществами (опасность взрыва/пожара).

Умышленное неправильное применение

- Никогда не выполняйте подметания/всасывания прибором взрывоопасных жидкостей, горючих газов, а также концентрированных кислот и растворителей!
- Запрещается уборка/всасывание реактивной металлической пыли (например, алюминия, магния, цинка) в соединении с сильными щелочными или кислотными моющими средствами. Это может привести к возникновению взрывоопасных газов.
- Прибор не приспособлен для сметания опасных для здоровья веществ.
- Не допускать подметания/всасывания прибором горящих или тлеющих предметов.
- Запрещено находиться в опасной зоне. Эксплуатация прибора во взрывоопасных зонах запрещается.

- Не разрешается брать с собой сопровождающих лиц.
- Запрещается двигать/тащить или транспортировать предметы с помощью данного устройства.

Подходящие поверхности

- Асфальт
- Промышленные полы
- Сплошной (наливной) пол
- Бетон
- Брусчатка

Указания по технике безопасности

Указания по безопасности при эксплуатации

- (Действительно только для Финляндии) Если устройство оснащено шлангом из ПВХ, его запрещено использовать при низких температурах окружающей среды (ниже 0 °C). В случае возникновения вопросов относительно устройства обращайтесь в компанию Kärcher.
- Перед началом работы аппарат и рабочие приспособления следует проверить на их надлежащее состояние и их соответствие требованиям безопасности. Если состояние прибора не является безупречным, использовать его не разрешается.
- При использовании устройства в опасных зонах (например, на автозаправочных станциях) следует соблюдать соответствующие правила техники безопасности. Эксплуатация устройства во взрывоопасных зонах запрещается.
- ⚠ **ОПАСНОСТЬ**
Опасность получения травм!
- Не использовать устройство без защитного навеса в местах, где существует опасность падения предметов на оператора.
- Обслуживающее лицо обязано использовать прибор в соответствии с назначением. Обслуживающее лицо должно учитывать местные особенности и при работе с прибором следить за третьими лицами, находящимися поблизости, особенно детьми.
- Также следует соблюдать все предписания, правила и нормы в отношении транспортных средств.
- Перед началом работы оператор должен убедиться в том, что все предохранительные устройства находятся на месте и работают должным образом.
- Оператор устройства несет ответственность за возникновение несчастных случаев с участием других людей или имущества.
- Следить за тем, чтобы оператор носил плотно прилегающую одежду. Носить прочную обувь и избегать ношения свободной одежды.

- Перед началом движения проверить мертвую зону (например, на наличие детей). Обеспечить достаточный обзор!
- Запрещается оставлять без присмотра прибор с работающим двигателем. Обслуживающему персоналу разрешается покинуть прибор только после того, как двигатель будет остановлен, прибор будет защищен от случайного перемещения и ключ будет вынут.
- Во избежание несанкционированного использования прибора следует вынимать ключ.
- Работать с прибором разрешается исключительно лицам, которые прошли инструктаж по эксплуатации или подтвердили свою квалификацию по обслуживанию и на которых возложено использование прибора.
- Данный прибор не предназначен для использования людьми (включая детей) с ограниченными физическими, сенсорными или умственными способностями или с отсутствием опыта и/или отсутствием знаний, за исключением случаев, когда за ними следит ответственное за безопасность лицо или они получают от него указания по применению прибора.
- Необходимо следить за детьми, чтобы они не играли с прибором.

ОСТОРОЖНО

Опасность повреждения! Не допускать попадания в устройство лент, веревок или проволоки, поскольку они могут наматываться на подметающий вал.

Указания по безопасности в режиме движения

▲ ОПАСНОСТЬ

Опасность получения травм! Проверить несущую способность грунта перед ездой.

▲ ОПАСНОСТЬ

Опасность несчастных случаев, опасность получения травм!

→ Скорость движения корректировать в зависимости от условий.

Опасность опрокидывания прибора на слишком крутых склонах.

→ В направлении движения допускается езда по склонам до 18%.

Опасность опрокидывания на нестабильном грунте.

→ Разрешается перемещать прибор только по прочному основанию.

Опасность опрокидывания прибора при большом боковом уклоне.

→ В направлениях, поперечных к направлению движения, допускается передвижение аппарата только по склонам до макс. 10%.

Предписания по технике безопасности для транспортных средств, работающих на сжиженном газе

Главное объединение ремесленных профессиональных корпораций, зарегистрированное объединение (HVBG). Сжиженными газами (газообразным топливом) являются бутан, пропан или смесь бутана и пропана. Они поставляются в специальных баллонах. Рабочее давление этих газов зависит от температуры окружающей среды.

▲ Опасность

Взрывоопасность! Сжиженные газы требуют иного обращения чем бензин. Бензин испаряется медленно, сжиженный газ сразу переходит в газообразную форму. Поэтому опасность возникновения загазованности помещений и воспламенения для сжиженных газов намного выше, чем для бензина.

▲ Опасность

Опасность получения травм! Разрешается использовать только газовые баллоны, наполненные газовым топливом в соответствии с DIN 51622 качества А или В.

ОСТОРОЖНО

Использовать бытовой газ строго запрещено. Для газовых двигателей разрешается использовать только смеси сжиженных газов, состоящих из пропана/бутана в соотношении 90/10 - 30/70. Для лучшего запуска при низких температурах, ниже 0 °C (32 °F), рекомендуется использовать сжиженный газ с более высоким содержанием пропана, так как его испарение происходит и при низких температурах.

Обязанности руководства и работодателей

- Для безопасной эксплуатации весь персонал, работающий с сжиженным газом, должен владеть достаточными знаниями в отношении свойств сжиженных газов. Даная брошюра должна всегда находиться на подметающей машине.

Проведение технического обслуживания специалистами

- Работоспособность и герметичность установок, работающих на газообразном топливе, должны регулярно, но не реже чем раз в год проверяться специалистами (согласно BGG 936).
- Проверка должна иметь письменное подтверждение. Основанием для проверки являются § 33 и § 37 UVV (Правила техники безопасности) "Использование сжиженных газов" (BGV D34).
- В качестве общих норм действуют предписания относительно проверки транспортных средств, двигателя которых работают на сжиженных газах, Федерального министерства транспорта.

Ввод в эксплуатацию/эксплуатация

- Забор газа должен всегда происходить только из одного баллона. При заборе газа одновременно с нескольких баллонов может происходить переток сжиженного газа из одного баллона в другой. Вследствие этого переполненный баллон после закрытия вентиля (см. 1 данного руководства) может оказаться под чрезмерным давлением.
- При монтаже полного баллона, нужно учитывать монтажное положение газопровода, более подробная информация в главе «Монтаж газового баллона».

Замену газовых баллонов следует проводить с особой тщательностью. При установке и снятии выпускной патрубков вентиля баллона должен быть закрыт глухой гайкой, затянутой ключом.

- Нельзя использовать негерметичные газовые баллоны. С них следует спустить газ на открытом воздухе с соблюдением всех мер предосторожности, и после этого сделать на них маркировку, свидетельствующую об их негерметичности. При доставке или вывозе поврежденных газовых баллонов лицо, сдающее баллоны на прокат или его представитель (заправщик и т.д.) должны получить письменное уведомление о существующих повреждениях.
- Перед подключением газовых баллонов следует проверить надлежащее состояние присоединительного штуцера.
- После подсоединения баллона он должен быть проверен на герметичность с помощью пенообразующего средства.
- Вентили следует открывать медленно. При открытии и закрытии нельзя пользоваться ударным инструментом в качестве вспомогательного средства.
- Тушение сжиженного газа допускается осуществлять только с безопасного расстояния и из укрытия. Для тушения разрешается использовать только огнетушители с сухим или газообразным углекислым газом. Для охлаждения газовых баллонов необходимо применение большого количества воды.
- Следует проверять надежность, особенно герметичность всей установки, работающей на сжиженном газе. Запрещается использовать транспортные средства с негерметичными газовыми системами.
- Перед отсоединением труб и шлангов следует закрыть вентиль баллона. Контактную гайку на баллоне следует откручивать медленно и сначала только незначительно, в противном случае может произойти резкий выброс газа, который находился в системе под давлением.

- При заправке газом с большой емкости следует получить сведения о специальных нормах в отношении сбыта больших объемов сжиженного газа.

⚠ Опасность

Опасность получения травм!

- Сжиженный газ в жидкой форме вызывает отмораживание кожи.
- После снятия баллона следует прочно закрутить глухую гайку на соединительной резьбе баллона.
- Для испытания на герметичность следует использовать мыльную воду, раствор некала (Nekal) или другие пенообразующие средства. Запрещено использовать открытый огонь для подсветки на установках, работающих на сжиженном газе.
- При замене отдельных компонентов установки следует соблюдать указания производителя в отношении монтажа. При этом необходимо закрыть вентили баллонов и главные запорные клапаны.
- Следует вести постоянный контроль над состоянием электрической системы транспортного средства, работающего на сжиженном газе. При негерметичности газопроводящих компонентов установки искры могут вызывать взрывы.
- После длительного простоя транспортного средства, работающего на сжиженном газе, гараж, в котором будет проводиться ввод в эксплуатацию транспортного средства или его электрических частей следует тщательно проветрить.
- О несчастных случаях, связанных с газовыми баллонами или установками, работающими на сжиженном газе, следует немедленно сообщать в профсоюз и в компетентный орган надзора. Поврежденные детали следует хранить до окончания расследования.

В гаражных и складских помещениях, а также в ремонтных мастерских

- Хранение баллонов с газообразным топливом и сжиженным газом следует выполнять в соответствии с требованиями TRF 1996 (Технические правила в отношении сжиженных газов, см. DA к BGV D34, Приложение 4).
- Газовые баллоны должны храниться в вертикальном положении. Запрещено обращаться с открытым огнем или курить в месте хранения емкостей и при проведении ремонтных работ. Для баллонов, хранящихся на открытом воздухе, следует предусматривать ограждение. Следует всегда закрывать пустые баллоны.
- Главные запорные клапаны и вентили баллонов следует закрывать сразу же после прекращения работ с транспортным средством.

- В отношении местоположения и характеристик гаражных помещений для транспортных средств, работающих на сжиженном газе, действуют положения Райхсгаражеорднунг (Stellplatzverordnung - нормы в отношении гаражей) и соответствующие земельные строительные правила.
- Хранить газовые баллоны следует в особых помещениях, отдельных от гаражных помещений (см. DA к BGV D34, приложение 2).
- Используемые в помещениях электрические ручные лампы должны иметь закрытый, герметичный колпак с прочной защитной сеткой.
- При проведении работ в ремонтных мастерских следует закрывать вентили баллонов и главные запорные клапаны, а также защищать баллоны с газообразным топливом от воздействия тепла.
- Перед паузами в работе или по окончании работы ответственное лицо должно проверить, закрыты ли все вентили, в первую очередь вентили баллонов. Запрещается проводить работы с огнем, в особенности сварочные и резочные работы вблизи от баллонов с газообразным топливом. В мастерских запрещается хранить баллоны с газообразным топливом, даже если они пустые.
- Гаражные, складские помещения, а также помещения ремонтных мастерских должны иметь достаточную вентиляцию. При этом следует учитывать, что сжиженные газы тяжелее воздуха. Они собираются возле пола, в ремонтных ямах и прочих углублениях полов и могут образовывать взрывоопасные воздушно-газовые смеси.

Приборы с двигателями внутреннего сгорания

- Не использовать устройство на высоте более 1200 м.

⚠ ОПАСНОСТЬ

Опасность отравления!

→ (Газовый двигатель)

Эксплуатация устройства в закрытых помещениях разрешается при достаточной вентиляции.

(Действительно только для Германии)

В Германии эксплуатация устройства с газовым двигателем в закрытых помещениях запрещена.

- *Выхлопные газы ядовиты и вредны для здоровья, их запрещено вдыхать.*

⚠ ОПАСНОСТЬ

Опасность получения травм!

- *Выхлопное отверстие двигателя внутреннего сгорания не должно быть закупорено.*
- *После выключения двигатель вращается прибл. 3 секунды по инерции. В это время следует оставаться вне зоны привода.*

⚠ ОПАСНОСТЬ

Опасность ожога!

- *Не дотрагиваться до горячего двигателя внутреннего сгорания.*
- *Перед снятием панелей дать машине остыть.*
- *Не наклоняться над выхлопным отверстием или не хвататься за него.*

Устройства с подъемником контейнера

⚠ ОПАСНОСТЬ

Опасность получения травм!

- *При работах на подъемнике контейнера следует полностью поднять и зафиксировать контейнер для мусора.*
- *Защиту выполнять только за пределами опасной зоны.*

Устройство с защитным навесом водителя

УВЕДОМЛЕНИЕ

Защитный навес водителя (опция) обеспечивает защиту от падения крупных предметов. Однако он не обеспечивает защиту при опрокидывании!

- *Ежедневно проверять защитный навес на отсутствие повреждений.*
- *В случае повреждения защитного навеса, в том числе отдельных элементов, необходимо заменить весь защитный навес.*
- *Любая модификация защитного навеса и установка элементов, деталей и узлов, отличных от разрешенных компанией Kärcher, не допускаются и могут ограничивать функцию защитного навеса.*

Указания по безопасности при транспортировке машины

- *Следить за собственным весом (транспортный вес) устройства при транспортировке на подвесе или автомобилях.*
- *При транспортировке устройства отсоединить клеммы аккумулятора и надежно закрепить устройство.*

Указания по безопасности при уходе и техническом обслуживании

- *Перед очисткой и проведением технического обслуживания прибора, замены деталей или настройки на другие функции прибор следует выключить, и вынуть ключ.*
- *При проведении работ с электрической установкой необходимо отсоединить аккумуляторную батарею. Для этого сначала отсоединить отрицательный полюс, а затем положительный. Подключение выполняется в обратном порядке. Сначала подсоединить положительный полюс, а затем отрицательный.*

- Не разрешается чистить прибор из водяного шланга или струей воды под высоким давлением (опасность короткого замыкания и других повреждений).
- Проведением ремонтных работ разрешается заниматься только авторизованным сервисным центром, или специалистами в этой сфере, которые ознакомлены с соответствующими предписаниями правил техники безопасности.
- Учитывать проверку на предмет безопасности в соответствии с действующими местными предписаниями для передвижных приборов, используемых в промышленности.
- Работать с устройством следует всегда только в соответствующих защитных рукавицах.

Назначение

Подметающая машина работает по принципу совка.

- Вращающийся подметающий вал направляет мусор напрямую в резервуар для сбора мусора.
- Боковая щетка подметает углы и края подметаемой поверхности и доставляет мусор в зону работы подметающего вала.
- Мелкая пыль всасывается всасывающим вентилятором через фильтр для пыли.

Указания при разгрузке

⚠ ОПАСНОСТЬ

Опасность травм и повреждений!

- При погрузке следует обратить внимание на вес устройства.
- Не применять вилочный погрузчик, так как при этом устройство может получить повреждения.

Порожний вес (транспортный вес)	851 kg*
* С установленным монтажным комплектом вес устройства, соответственно, становится еще более значительным.	

- При погрузке устройства использовать соответствующие сходни или кран.
- При использовании сходень необходимо обратить внимание на следующее:
Дорожный просвет 70 мм.
- Если устройство поставляется на поддоне, необходимо соорудить из приложенных досок рампу для съезда.
Инструкции можно найти на стр. 2 (на внутренней стороне крышки).
Важное указание: каждая доска должна быть закреплена с помощью 2 винтов.

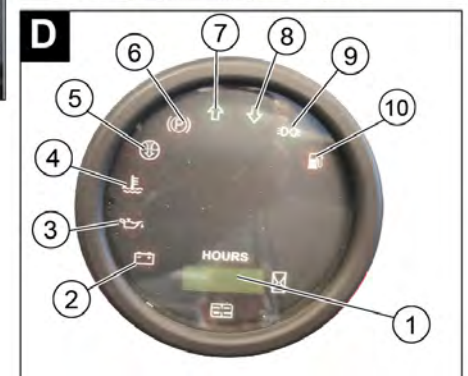
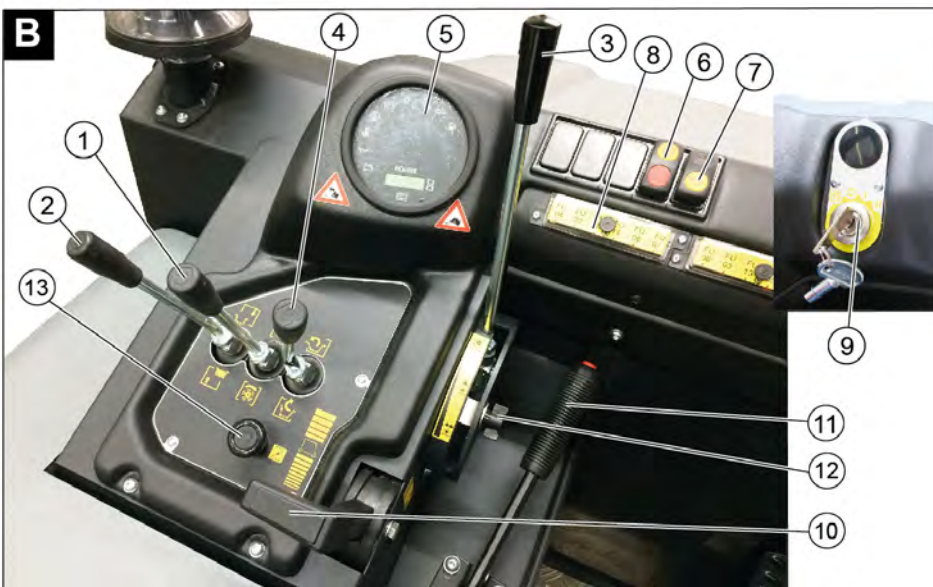
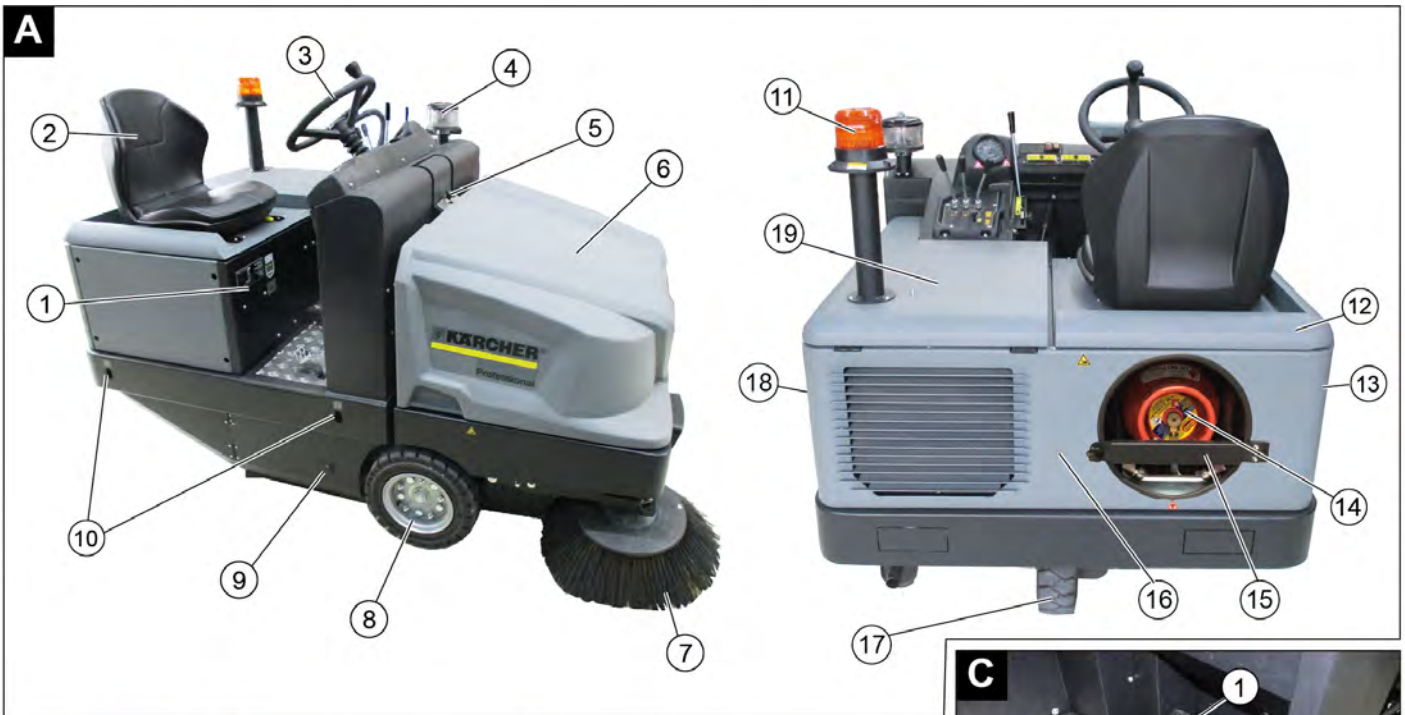

Изображение подметальной машины

Рисунок А

- 1 Заводская табличка с данными
- 2 Сиденье (с контактным переключателем сиденья)
- 3 Рулевое колесо
- 4 Центробежный сепаратор
- 5 Блокировка крышки устройства
- 6 Крышка прибора
- 7 Боковая щетка справа
- 8 Переднее колесо
- 9 Входное отверстие подметающего вала
- 10 Устойчивое место крепления
- 11 Проблесковый маячок
- 12 Крышка устройства справа
- 13 Крышка, правая

18 Крышка, левая

19 Крышка слева (крышка двигателя)

Панель управления

Рисунок Б

- 1 Рычаг управления цилиндрической и боковой щетками
Рычаг вперед: включение цилиндрической щетки и опускание и включение боковой щетки.
Рычаг назад: включение цилиндрической щетки
- 2 Рычаг управления бункером для мусора
Подъем/опускание резервуара для сбора мусора
- 3 Рычаг управления цилиндрической щеткой
Подъем и опускание цилиндрической щетки
- 4 Рычаг управления крышкой бункера
Открыть/закрыть крышку резервуара
- 5 Контрольные индикаторы и дисплей

6 Выключатель нагнетателя и очистки фильтра

Среднее положение: Очистка фильтра и нагнетатель выкл.

Переднее положение: включить нагнетатель

Заднее положение: включить очистку фильтра и выключить нагнетатель

7 Выключатель звукового сигнала

8 Предохранители

9 Замок зажигания

Положение 0: Двигатель выключен

Положение 1: Включить зажигание

Положение 2: Запустить двигатель,

10 Дроссельный рычаг

Регулятор числа оборотов двигателя

11 Стояночный тормоз

12 Регулировка износа / плоскости подметания цилиндрической щетки

13 Воздушная заслонка

Педали

Рисунок 8

- 1 Педаль тормоза
- 2 Педаль "Передний ход"
- 3 Педаль "Задний ход"

Контрольные индикаторы и дисплей

Рисунок 9

- 1 Счетчик рабочих часов
- 2 Сигнальная лампа зарядки
- 3 Сигнальная лампа давления масла
- 4 Сигнальная лампа температуры охлаждающей воды
- 5 Воздухозаборник двигателя
- 6 Включена сигнальная лампа стояночного тормоза
- 7 Направление движения "Вперед"
- 8 Направление движения назад
- 9 Контрольный индикатор стояночного/ближнего света (опция)
- 10 Сигнальная лампа запаса топлива - мигает при резерве - светится при пустом газовом баллоне

Перед началом работы

Зафиксировать/отпустить стояночный тормоз

- Отпустить стояночный тормоз, нажимая при этом на педаль тормоза.
- Зафиксировать стояночный тормоз, нажимая при этом на педаль тормоза.

Передвижение подметающей машины без собственного привода

Указание

Эта процедура необходима, когда устройство необходимо сместить с поддона, буксировать или затянуть на транспортное средство без использования собственного привода.

ВНИМАНИЕ

Не допускается передвигать подметающую машину на большие расстояния и быстрее, чем 10 км/ч.

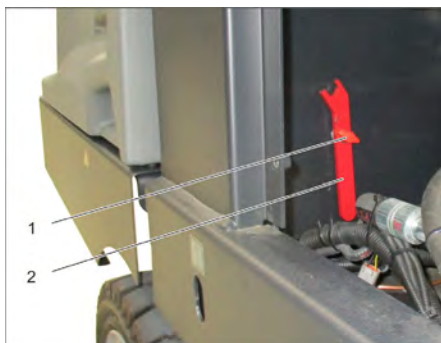

- 1 Винт
 - 2 Ключ
- Выкрутить винт.
 - Извлечь ключ.

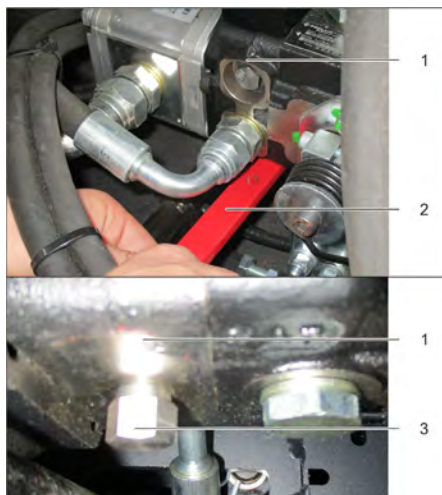

- 1 Гидравлический насос
 - 2 Ключ
 - 3 Гайка
- Ослабить гайку с помощью ключа (открыть свободный ход), пока не появится возможность перемещения устройства.
 - **ВАЖНО:** после перемещения снова затянуть гайку (закрыть свободный ход = положение движения).

Начало работы

Общие указания

- Перед эксплуатацией прочитать руководство производителя мотора по использованию и особенно принимать во внимание правила безопасности.
- Поставить подметающую машину на ровной поверхности.
- Вытянуть ключ зажигания.
- Зафиксируйте стояночный тормоз.

Установить/заменить газовый баллон

⚠ Предупреждение

Использовать следует только сменные 11 килограммовые баллоны с проверенной конструкцией.

⚠ Опасность

Опасность получения травм!

- Соблюдайте предписания по технике безопасности для транспортных средств, работающих на сжиженном газе.
- Следы коррозии и желтые пористые отложения на баллоне указывают на наличие неплотностей.
- Выполнять замену баллонов могут только лица, прошедшие соответствующий инструктаж.
- Запрещается выполнять замену баллонов с газообразным топливом в гаражах и в подвальных помещениях.
- Запрещено использовать источники открытого света и курить во время замены баллонов.
- При замене баллона следует прочно закрыть запорный вентиль газового баллона и сразу же надеть защитный колпачок на пустой баллон.

Монтаж газового баллона

ВНИМАНИЕ

Соблюдать монтажное положение газового баллона! Подключение или кольцевое отверстие должно быть направлено вниз.



- 1 Газовый баллон
 - 2 Предохранительная штанга
 - 3 Затвор с хомутиком
- Ослабить винт на предохранительной штанге и откинуть штангу в сторону.
 - Заменить газовый баллон.
 - Отвинтить от соединительного клапана газового баллона защитный колпачок.
 - Закройте затвор с хомутиком.

Подсоединение газового баллона

ВНИМАНИЕ

После подсоединения баллона он должен быть проверен на герметичность с помощью пенообразующего средства.

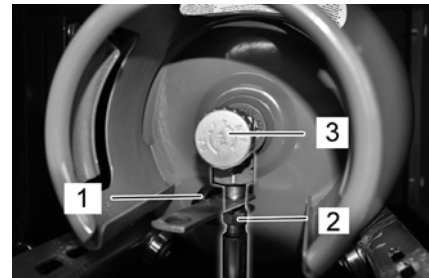

- 1 Защитная крышка
 - 2 Газовый шланг с накидной гайкой
 - 3 Клапан для отбора газа
- Привинтить газовый шланг к соединительному клапану газового баллона (размер ключа 30 мм).
 - Закройте предохранительную штангу и закрепить с помощью винта.

Заменить пустой газовый баллон

Переход сигнальной лампы запаса топлива во время работы в режим постоянного свечения сигнализирует о наличие пустого газового баллона. В этом случае необходимо выполнить следующие действия:

- Закройте кран для отбора газа путем вращения за часовой стрелкой.
 - Выключить машину и дать поработать на холостом ходу до тех пор, пока двигатель не остановится.
- Указание:** Таким образом будет обеспечено опорожнение всех газовых баллонов и то, что морозы не смогут повлиять на запуск двигателя.

- Отвинтить газовый шланг (размер ключа 30 мм).
- Навинтить на соединительный клапан газового баллона защитный колпачок.
- Открыть затвор с хомутиком.

УВЕДОМЛЕНИЕ

Подсоединение имеет левостороннюю резьбу.

⚠ Предупреждение

Вентиль для отбора газа (3) следует открывать только перед запуском прибора (см. главу "Запуск прибора").

Работы проверки и техническому обслуживанию

Ежедневно перед началом работы

- Проверить уровень масла в двигателе.
- Проверить уровень наполнения компенсационного бачка радиатора жидкостного охлаждения.
- Проверить метущий валик и боковые щетки на износ и наличие намотавшихся лент.
- Проверить колеса на наличие намотавшихся лент.
- Проверить центробежный сепаратор и воздушный фильтр, при необходимости очистить.
- Проверить исправное состояние всех элементов управления.
- Проверить прибор на предмет повреждений.
- Выполнить чистку фильтра для пыли с помощью кнопки очистки фильтра.

Указание: Описание см. в главе "Уход и техническое обслуживание".

Эксплуатация

Настроить положение сиденья водителя

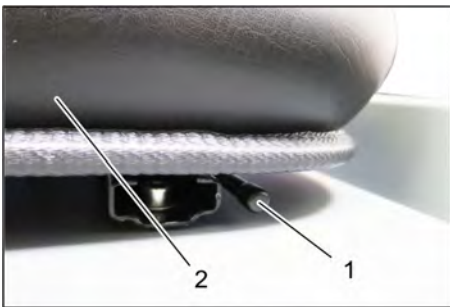

- 1 Рычаг регулировки сиденья
 - 2 Сиденье для водителя
- Потянуть в сторону рычаг регулировки сиденья.
 - Передвинуть сиденье, отпустить рычаг и дать ему зафиксироваться.
 - Перемещением сиденья вперед/назад проверить его фиксацию.

Открыть кран подачи газа

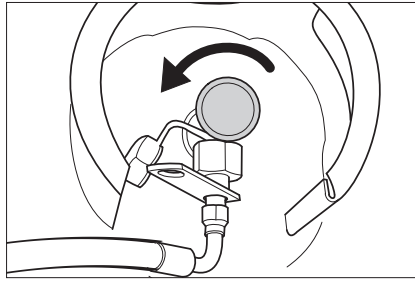

- Открыть кран для отбора газа путем вращения против часовой стрелки.

Запуск прибора

Указание: Аппарат оснащен контактным переключателем сиденья. При вставании с сиденья водителя аппарат отключается.



- Занять место в сиденье оператора.
- Зафиксировать стояночный тормоз (11).
- Передвинуть вперед на 1/3 регулятор числа оборотов двигателя (10).

Запуск двигателя

- Для запуска двигателя необходимо нажать на педаль тормоза.
- При холодной температуре наружного воздуха: вытянуть воздушную заслонку (13).
- Повернуть ключ зажигания вправо и запустить устройство.
- После того как аппарат заработал, ключ зажигания отпустить.
- Двигатель начинает плавно работать, вдавить воздушную заслонку.

Указание: Не нажимать на стартер более 10 секунд. Перед повторным включением стартера подождать, как минимум, 10 секунд.

Передвижение на аппарате



- 1 Педаль тормоза
- 2 Педаль "Передний ход"
- 3 Педаль "Задний ход"

- Полностью выдвинуть регулятор числа оборотов двигателя (рабочее число оборотов).
- Нажать и держать нажатой педаль тормоза.
- Отпустите стояночный тормоз.

Передвижение вперед

- Плавно нажать на педаль акселератора.

Передвижение назад

⚠ ОПАСНОСТЬ

Опасность получения травм!

- При движении задним ходом не должно быть опасности для третьих лиц, в случае необходимости, провести инструктаж.
- Плавно нажать на педаль акселератора.

Характер движения

- С помощью педали акселератора возможно бесступенчатое регулирование скорости движения.
- Следует избегать резкого нажатия педали, так как в этом случае гидравлическая система может быть повреждена.
- При падении мощности во время преодоления подъема следует уменьшить нажатие на педаль движения.

Торможение

- При отпуске педали движения аппарат автоматически тормозится и останавливается.

Указание: Действие тормоза можно усилить, нажав на ножной тормоз.

Преодоление препятствий

Преодоление неподвижных препятствий высотой до 70 мм:

- Препятствия следует преодолевать осторожно, во время движения вперед и на медленной скорости.

Преодоление неподвижных препятствий высотой свыше 70 мм:

- Подобные препятствия следует преодолевать только с использованием подходящей ramпы.

Подметание

ВНИМАНИЕ

Не допускать попадания в машину упаковочных лент, проволоки и т.д., так как это может привести к повреждению подметающего механизма.

Указание: Для достижения оптимального результата работы необходимо соразмерять скорость движения с местными условиями.

Указание: Во время работы следует регулярно очищать фильтр для пыли.

Примечание: При увеличившихся работах в среде мелкой пыли фильтр следует очищать чаще.

Рычаг управления



- 1 Рычаг управления цилиндрической и боковой щетками
- 2 Рычаг управления бункером для мусора
- 3 Рычаг управления цилиндрической щеткой
- 4 Рычаг управления крышкой бункера

Рычаг управления цилиндрической и боковой щетками

- Рычаг управления (1) вперед: включение цилиндрической щетки и опускание и включение боковой щетки.
- Рычаг управления (1) назад: цилиндрическая щетка включается.

Рычаг управления бункером для мусора

- Рычаг управления бункером для мусора (2) вперед: Бункер для мусора опускается.
- Рычаг управления бункером для мусора (2) назад: Бункер для мусора поднимается.

Рычаг управления подметающим валиком

- Рычаг управления цилиндрической щеткой (3) вперед: цилиндрическая щетка поднимается.
- Рычаг управления цилиндрической щеткой (3) назад: цилиндрическая щетка опускается.

Рычаг управления крышкой бункера

- Рычаг управления крышкой бункера (4) вперед: Крышка бункера для мусора открывается.
- Рычаг управления крышкой бункера (4) назад: Крышка бункера для мусора закрывается.

Подметание сухого пола



- Включить нагнетатель.
- При подметании поверхностей: Рычаг управления цилиндрической и боковой щетками (1) назад: включение цилиндрической щетки.

Рычаг управления цилиндрической щеткой (3) назад: цилиндрическая щетка опускается.

- Рычаг управления крышкой бункера (4) вперед: Крышка бункера открывается.

→ При чистке краев:

Рычаг управления цилиндрической и боковой щетками (1) вперед: цилиндрическая щетка включается, боковая щетка включается и опускается. Рычаг управления цилиндрической щеткой (3) назад: цилиндрическая щетка опускается.

Подметание влажного или мокрого пола

- Выключить нагнетатель.

→ При подметании поверхностей:

Рычаг управления цилиндрической и боковой щетками (1) назад: включение цилиндрической щетки.

Рычаг управления цилиндрической щеткой (3) назад: цилиндрическая щетка опускается.

- Рычаг управления крышкой бункера (4) вперед: Крышка бункера открывается.

→ При чистке краев:

Рычаг управления цилиндрической и боковой щетками (1) вперед: цилиндрическая щетка включается, боковая щетка включается и опускается.

Рычаг управления цилиндрической щеткой (3) назад: цилиндрическая щетка опускается.

Опорожнить резервуар для сбора мусора

⚠ ОПАСНОСТЬ

Опасность получения травм!

- Во время удаления содержимого из бункера для сбора мусора в зоне его движения не должны находиться люди и животные.

Опасность опрокидывания!

- Во время удаления содержимого из бункера для мусора аппарат должен находиться на ровной поверхности.

⚠ ПРЕДУПРЕЖДЕНИЕ

Опасность сдавливания!

- Не дотрагиваться до рычажного механизма опорожняющего устройства резервуара. Не стоять под поднятым бункером.

ВНИМАНИЕ

Опасность травм и повреждений!

- Во время процесса опорожнения возможен выброс материала вращающегося метущего валика. Соблюдать достаточное расстояние.



- Подъем цилиндрической и боковой щеток: рычаг управления 1 по центру и рычаг управления 3 вперед.

- Чтобы закрыть крышку бункера, рычаг управления (4) перевести назад.

- Чтобы поднять крышку бункера, рычаг управления бункером (2) перевести назад.

- Медленно подъехать к резервуару для сбора пыли.

- Зафиксируйте стояночный тормоз.

- Чтобы открыть крышку бункера, следует перевести вперед рычаг управления крышкой бункера (4) и опустошить бункер для мусора.

- Чтобы закрыть крышку бункера, рычаг управления крышкой бункера (4) перевести назад до фиксации в конечном положении.

- Отпустите стояночный тормоз.

- Медленно отъехать от резервуара для сбора пыли.

- Чтобы опустить бункер для мусора в конечное положение, рычаг управления бункером для мусора (2) перевести вперед

Выключение прибора

- Подъем цилиндрической и боковой щеток: рычаг управления 1 по центру и рычаг управления 3 вперед.

- Чтобы закрыть крышку бункера, рычаг управления (4) перевести назад.

- Полностью втянуть регулятор числа оборотов двигателя.

- Нажать и держать нажатой педаль тормоза.

- Зафиксируйте стояночный тормоз.

- Ключ зажигания повернуть в позицию "0" и вытащить его из замка.

Транспортировка

⚠ ОПАСНОСТЬ

Повреждения при транспортировке!

- Следить за собственным весом (транспортный вес) устройства при транспортировке на подвесе или автомобилях.
- При перевозке аппарата в транспортных средствах следует учитывать действующие местные государственные нормы, направленные на защиту от скольжения и опрокидывания.
- Ключ зажигания повернуть в позицию "0" и вытащить его из замка.
- Закрывать кран для отбора газа путем вращения за часовой стрелкой.
- Зафиксировать стояночный тормоз.
- Прикрепить устройство к устойчивым местам крепления (4 шт.) с помощью натяжных ремней, тросов или цепей.
- Зафиксировать аппарат, подложив под его колеса клинья.

Хранение/вывод из эксплуатации

⚠ ОПАСНОСТЬ

Опасность получения травм и повреждений! При хранении следует обратить внимание на вес устройства.

- Установить подметающую машину на ровной поверхности в сухом, защищенном от мороза месте. Накрыть для защиты от пыли.
- Приподнять подметающий вал и боковые щетки, чтобы не повредить их.
- Закрывать крышку бункера.
- Ключ зажигания повернуть в позицию "0" и вытащить его из замка.
- Закрывать кран для отбора газа путем вращения за часовой стрелкой. Открутить газовый шланг с накидной гайкой (размер ключа 30 мм). Закрывать газовый баллон защитным колпачком и хранить в вертикальном положении в соответствующем помещении (см. главу „Указания по технике безопасности“).
- Зафиксируйте стояночный тормоз.
- Принять меры против непроизвольного качения подметающей машины. Если подметающая машина не используется в течение длительного времени, дополнительно следует соблюдать следующее:
 - Заменить моторное масло.
 - При ожидании морозов спустить воду для распыления и проверить, достаточно ли антифриза в охлаждающей воде.
 - Очистить подметающую машину снаружи и внутри.
 - Отсоединить клеммы аккумуляторной батареи.
 - Аккумулятор следует зарядить, а затем заряжать прилб. каждые два месяца.

Уход и техническое обслуживание

Общие указания

ВНИМАНИЕ

Опасность повреждения!

- Пылевой фильтр не нужно промывать.
- Проведением ремонтных работ разрешается заниматься только авторизованным сервисным центром, или специалистами в этой сфере, которые ознакомлены с соответствующими предписаниями правил техники безопасности.
- При проведении работ с электрической установкой необходимо отсоединить аккумуляторную батарею.
- Передвижные промышленные приборы проходят проверку безопасности согласно VDE 0701.
- Поставить подметающую машину на ровной поверхности.
- Ключ зажигания повернуть в позицию "0" и вытащить его из замка.
- Зафиксируйте стояночный тормоз.
- Закрывать подачу газа.

Чистка

ОСТОРОЖНО

Опасность повреждения!

- Не разрешается чистить прибор из водяного шланга или струей воды под высоким давлением (опасность короткого замыкания и других повреждений).

Чистка аппарата изнутри

⚠ ОПАСНОСТЬ

Опасность получения травм!

- Носить защитную маску против пыли и защитные очки.
- Протереть аппарат тряпкой.
- Обдуть аппарат сжатым воздухом.

Чистка аппарата снаружи

- Очистить аппарат, используя для этого влажную тряпку, пропитанную мягким щелочным раствором.

Указание: Использование агрессивных моющих средств не допускается.

Периодичность технического обслуживания

Указание: Счетчик рабочих часов сообщает о моменте проведения обслуживания.

Техническое обслуживание, осуществляемое клиентом

Указание: Все работы по техническому обслуживанию со стороны клиента должны проводиться квалифицированным специалистом. В случае необходимости в любой момент можно обратиться за помощью в специализированную торговую организацию фирмы Kärcher. **Ежедневное техническое обслуживание:**

- Проверить уровень масла в двигателе.
- Проверить уровень наполнения компенсационного бачка радиатора жидкостного охлаждения.

- Проверить метущий валик и боковые щетки на износ и наличие намотавшихся лент.
- Проверить центробежный сепаратор и воздушный фильтр, при необходимости очистить.
- Проверить исправное состояние всех элементов управления.
- Проверить прибор на предмет повреждений.

Еженедельное техническое обслуживание:

- Проверить газовые соединения, места подключения и соединительные элементы
- Очистить водяной радиатор.
- Очистить гидравлический масляный радиатор.
- Проверить гидравлическую установку.
- Проверить уровень масла в гидравлической системе,
- Проверить уровень тормозной жидкости.
- Проверить износ уплотнительных накладок, при необходимости заменить
- Проверить и смазать крышку резервуара.

Техническое обслуживание изнашивающихся частей:

- Заменить уплотнительные планки.
- Отрегулировать или заменить боковые уплотнения.
- Заменить подметающий вал.
- Заменить боковые щетки.

Указание: Описание см. в главе "Работы по техническому обслуживанию".

Техническое обслуживание, осуществляемое сервисной службой

Указание: Для сохранения права на гарантийное обслуживание все работы по техническому и профилактическому обслуживанию и в течение гарантийного срока должны проводиться уполномоченной сервисной службой фирмы Kärcher в соответствии с брошюрой по техническому обслуживанию.

Обслуживание через 50 часов работы:

- Провести первое техническое обслуживание в соответствии с формуляром технического осмотра сервисной службы.

Техническое обслуживание через 250/500/1000/1500/2000 часов работы:

- Провести техническое обслуживание в соответствии с формуляром технического осмотра сервисной службы.

Работы по техническому обслуживанию

Подготовка:

- Поставить подметающую машину на ровной поверхности.
- Ключ зажигания повернуть в позицию "0" и вытащить его из замка.
- Зафиксируйте стояночный тормоз.
- Закрывать подачу газа.

Общие сведения по технике безопасности

⚠ ОПАСНОСТЬ

Опасность получения травм!

- ➔ Всегда при поднятом резервуаре для сбора мусора устанавливать предохранительные штанги.
- ➔ Защиту выполнять только за пределами опасной зоны.



- 1 Держатель предохранительной штанги
 - 2 Предохранительная штанга
- ➔ Откинуть вверх предохранительную штангу для опорожнения поднятого резервуара и вставить ее в держатель (предохранительный)



Такие жидкости, как моторное масло, гидравлическое масло, тормозная жидкость, дизельное топливо или охлаждающая жидкость не должны попадать в почву. Необходимо защищать окружающую среду и жидкости утилизировать, не причиняя ей вреда.

Указания по технике безопасности по обращению с аккумуляторами

При обращении с аккумуляторами следует соблюдать следующие предупредительные указания:

	Соблюдать указания на аккумуляторе, в инструкции по пользованию и руководстве по эксплуатации прибора!
	Носить защиту для глаз!
	Не допускать детей к электrolиту и аккумуляторам!
	Опасность взрыва!
	Запрещается разведение огня, искрение, открытые источники света и курение!
	Опасность получения химических ожогов!
	Первая помощь!

	Предупредительная маркировка!
	Утилизация!
	Не выбрасывать аккумулятор в мусорный контейнер!

⚠ ОПАСНОСТЬ

Опасность взрыва!

- ➔ Использовать только батареи с защитным покрытием полюсов. Заменить защитное покрытие в случае его потери.

⚠ ОПАСНОСТЬ

Опасность взрыва!

- ➔ Не класть инструменты или подобные предметы на аккумулятор. Опасность короткого замыкания и взрыва.

⚠ ОПАСНОСТЬ

Опасность получения травм!

- ➔ Ни в коем случае не допускать контакта свинца с ранами. После работ с аккумулятором необходимо помыть руки.

⚠ ОПАСНОСТЬ

Опасность возгорания и взрыва!

- ➔ Запрещается курение и разведение открытого огня.
- ➔ Помещение, в котором заряжаются аккумуляторы, должно хорошо проветриваться, так как при зарядке выделяется легко взрывающийся газ.

⚠ ОПАСНОСТЬ

Опасность получения химических ожогов!

- ➔ При попадании брызг электролита в глаза или на кожу промыть большим количеством чистой воды.
- ➔ После этого незамедлительно обратиться к врачу.
- ➔ Грязную одежду застирать.

Установить аккумулятор и подключить его

Аппарат серийно оснащается необслуживаемым аккумулятором.



- 1 Положительный полюс
 - 2 Полюсный колпачок
 - 3 Отрицательный полюс
- ➔ Поставить аккумулятор в держатель аккумулятора.
 - ➔ Прочно привинтить фиксаторы на днище аккумулятора.

- ➔ Подключить полюсный зажим (красный кабель) к полюсу (+).
- ➔ Подключить полюсный зажим к отрицательному полюсу (-).
- ➔ Надеть колпаки клемм.
- ➔ Проверить, надежно ли защищает смазка полюса аккумулятора и клеммы.

Проверить уровень электролита в аккумуляторе и откорректировать его (только в малообслуживаемых аккумуляторах с пробками аккумуляторных элементов)

ОСТОРОЖНО

Опасность повреждения!

- ➔ В аккумуляторах, в которые заливается кислота, следует регулярно проверять уровень жидкости.
- ➔ Вывинтить все пробки аккумуляторных элементов.
- ➔ Кислотомером взять пробы из каждого элемента.
- Плотность электролита полностью заряженного аккумулятора равна 1,28 кг/л при температуре 20 °С.
- Плотность электролита частично заряженного аккумулятора равна от 1,00 до 1,28 кг/л.
- Во всех элементах плотность электролита должна быть одинаковой.
- ➔ Пробы электролиты вылить в те же самые элементы.
- ➔ При слишком низком уровне жидкости залить в элементы дистиллированную воду до отметки.
- ➔ Зарядить аккумулятор.
- ➔ Завинтить пробки аккумуляторных элементов.

Зарядка аккумулятора

⚠ ОПАСНОСТЬ

Опасность получения травм!

- ➔ При обращении с аккумуляторами соблюдать правила техники безопасности. Соблюдать инструкцию по эксплуатации, предоставленную изготовителем зарядного устройства.

⚠ ОПАСНОСТЬ

Опасность повреждения!

- ➔ Заряжать аккумулятор только с помощью соответствующего зарядного устройства.

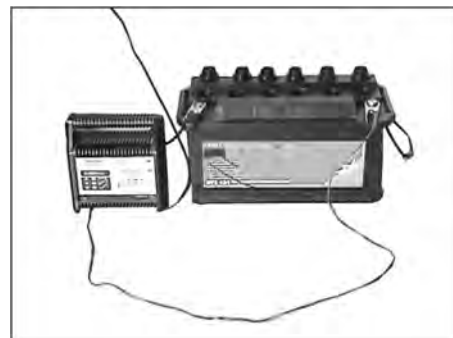

- ➔ Вывинтить все пробки аккумуляторных элементов. (только для необслуживаемого аккумулятора)

- Соединить положительный провод (+) зарядного прибора с положительным полюсом аккумулятора.
- Соединить отрицательный провод (-) зарядного прибора с отрицательным полюсом аккумулятора.
- Включить в сеть штепсельную вилку и включить зарядный прибор.
- Аккумулятор следует заряжать зарядным током с минимальной силой тока.
- После зарядки аккумулятора отсоединить зарядное устройство сначала от сети, затем от аккумулятора.
- Завинтить пробки аккумуляторных элементов.
(только для необслуживаемого аккумулятора)

Вынуть аккумулятор

- Отключить полюсный зажим от отрицательного полюса (-).
- Отключить полюсный зажим от положительного полюса (+).
- Ослабить фиксаторы на днище аккумулятора.
- Вынуть аккумулятор из держателя.
- Использованный аккумулятор следует утилизировать согласно действующим предписаниям.

Проверить уровень тормозной жидкости и долить тормозную жидкость

⚠ ОПАСНОСТЬ

Опасность получения травм!

- Всегда при поднятом резервуаре для сбора мусора устанавливать предохранительные штанги.
- Защиту выполнять только за пределами опасной зоны.

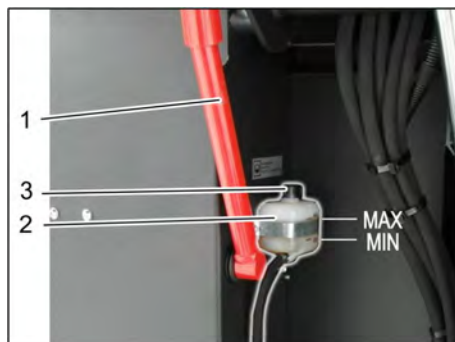

- 1 Держатель предохранительной штанги
 - 2 Бачок тормозной жидкости
 - 3 Запорная крышка
- Поднять бункер для мусора вверх и закрепить предохранительные штанги, см. главу „Опорожнение бункера для мусора“
 - Проверить наличие достаточного количества тормозной жидкости в соответствующем бачке.
- Указание**
Уровень должен находиться между отметками MIN (Мин.) и MAX (Макс.).
- При необходимости долейте имеющуюся в продаже DOT-тормозную жидкость.

Проверка уровня и доливка масла

⚠ ОПАСНОСТЬ

Опасность ожога!

- Дать двигателю остыть.
- Проверку уровня масла в двигателе осуществлять, самое раннее, через 5 минут после выключения двигателя.



- 1 Крышка маслосливной горловины (двигатель)
 - 2 Указатель уровня масла
- Вытянуть указатель уровня масла.
 - Вытереть указатель и вставить его снова.
 - Вытянуть указатель уровня масла.
 - Снять показание уровня масла.
 - Снова вставить масляный щуп.

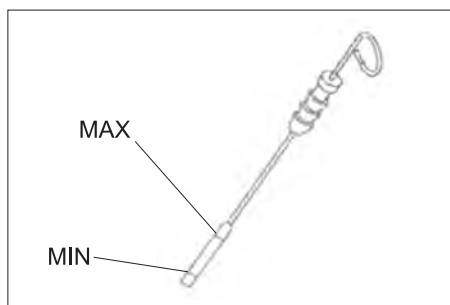

- Уровень масла должен находиться между отметками "MIN" и "MAX".
 - Если уровень масла ниже отметки "MIN", долить масло.
 - Не заливать масло выше отметки „MAX“.
- Отвинтить крышку маслосливной горловины.
 - Залить моторное масло.
Вид масла указан в главе "Технические данные".
 - Закрывать крышку маслосливной горловины.
 - Подождать, как минимум, 5 минут.
 - Проверить уровень масла в двигателе.

Заменить масло двигателя и масляный фильтр

ОСТОРОЖНО

Опасность ожогов горячим моторным маслом!

- Дать двигателю остыть.
- Подготовить маслосборник объемом не менее 6 л.
- Дать двигателю остыть.



- 1 Резьбовая пробка маслосливного отверстия
 - 2 Filter motornog ulja
- Вывинтить резьбовую пробку.
 - Отвинтить крышку маслосливной горловины.
 - Слить масло.
 - Открутить масляный фильтр.
 - Очистить зажим и уплотнительные поверхности.
 - Перед установкой смазать маслом уплотнение нового масляного фильтра.
 - Вставить и вручную затянуть новый масляный фильтр.
 - Закрутить пробку-заглушку для слива масла вместе с новым уплотнением.
Момент затяжки: 25 Нм
 - Залить моторное масло.
Вид и количество масла указаны в главе "Технические данные".
 - Закрывать крышку маслосливной горловины.
 - Дать двигателю поработать в течение примерно 10 секунд.
 - Проверить уровень масла в двигателе.

Проверить уровень и долить масло для гидравлических систем

УВЕДОМЛЕНИЕ

Резервуар для сбора мусора не должен быть приподнят.

- Открыть крышку устройства и закрепить опорой крышки.



- 1 Масломерное стекло для гидравлического масла
 - 2 Гидробак
 - 3 Крышка, отверстие для заливки масла
 - 4 Опора крышки
- Проверить уровень масла в гидравлической системе в смотровом окне.
 - Уровень масла должен находиться между отметками "MIN" и "MAX".
 - Если уровень масла ниже отметки "MIN", долить масло.
 - Открутить запорную крышку отверстия для заливки масла.

- Очистить область заливки.
- Залить масло для гидравлических систем.
Вид масла указан в главе "Технические данные".
- Закрутить запорную крышку отверстия для заливки масла.

Проверить гидравлическую установку

УВЕДОМЛЕНИЕ

Ремонт гидравлической установки проводить только с привлечением сервисной службы фирмы Karcher.

- Зафиксируйте стояночный тормоз.
- Запустить двигатель.
- Проверить герметичность всех без исключения гидравлических шлангов и соединений.

Проверить уровень охлаждающей жидкости

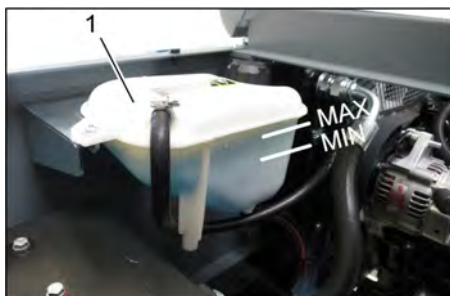

- 1 Компенсационный бачок радиатора жидкостного охлаждения
- Проверить уровень при холодном двигателе.
 - Проверить уровень наполнения компенсационного бачка радиатора жидкостного охлаждения.
Уровень охлаждающей жидкости должен находиться между отметками MIN (Мин.) и MAX (Макс.).

Проверить и очистить радиатор воды/гидравлического масла

⚠ ОПАСНОСТЬ

Опасность получения ожогов и ошпаривания!

- Дать водяному радиатору остыть в течение не менее 20 минут.
- Уровень охлаждающей воды от водяного радиатора проверяется на компенсационном бачке радиатора жидкостного охлаждения.
См. главу "Проверка уровня охлаждающей воды".
- Очистить пластины радиатора.
Устранить загрязнение с помощью мягкой щетки, сжатого воздуха или под небольшим давлением воды.
- Проверить герметичность шланга радиатора и соединений.
- Очистить вентилятор.

Проверка подметающего вала

- Запустить двигатель.
- Поднять до упора резервуар для сбора мусора.
- Выключить двигатель.
- Зафиксируйте стояночный тормоз.
- Установить предохранительные штанги для опорожнения поднятого резервуара.

- Удалить с подметающего вала намотавшиеся ленты и веревки.
- Вынуть предохранительные штанги.
- Запустить двигатель.
- Опустить резервуар для сбора мусора в начальное положение.
- Выключить двигатель.

Замена подметающего вала



- 1 Ключ
 - 2 Боковая обшивка
- Поднять вверх бункер для мусора и подпереть с помощью предохранительной штанги.
 - Открыть боковую панель с помощью ключа.



- 1 Скоба
 - 2 Барашковая гайка
 - 3 Боковое уплотнение
- Отвинтить барашковые гайки.
 - Снимите скобу.
 - Откинуть наружу боковое уплотнение.
 - Вывинтить крепежный винт держателя подметающего вала и повернуть наружу приемное устройство.
 - Вынуть подметающий вал.

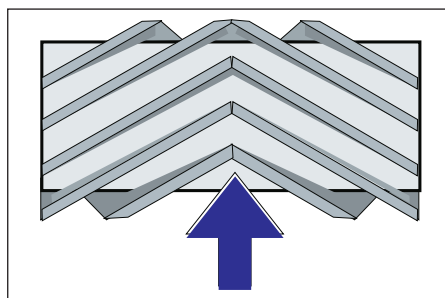

Расположение подметающего вала при установке по направлению движения (вид сверху)

Указание: При установке нового подметающего вала следить за положением щетины.

- Установить новый подметающий вал. Пазы подметающего вала должны совпасть с выступами балансира.
- Указание:** После установки нового подметающего вала необходимо снова отрегулировать плоскость подметания.

Проверка и корректировка плоскости подметания для подметающего вала

Указание: На заводе устанавливается высота плоскости подметания, равная 80 мм. Ее значение можно плавно регулировать с помощью плавающего крепления подметающего вала.



- Проверить давление в шинах.
- Выключить всасывающий вентилятор
- Поставить подметающую машину на ровный гладкий пол, покрытый видимым слоем пыли или мела.
- Рычаг управления цилиндрической и боковой щетками (1) назад: включение цилиндрической щетки.
- Рычаг управления цилиндрической щеткой (3) назад: цилиндрическая щетка опускается.
- Дать цилиндрической щетке поработать в течение прибл. 10 секунд.
- Рычаг управления цилиндрической и боковой щетками (1) установить по центру.
Рычаг управления цилиндрической щеткой (3) вперед: цилиндрическая щетка поднимается.
- Дать аппарату задний ход.
- Проверить плоскость подметания.

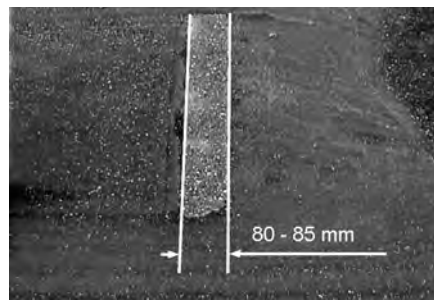

Профиль подметания должен иметь вид равномерного прямоугольника шириной 80-85 мм.

- Открыть и отрегулировать упорный винт устройства регулировки износа (12).
Упор вверх: уменьшение плоскости подметания.
Упор вниз: увеличение плоскости подметания.
- Снова затянуть упорный винт.
- Проверить плоскость подметания цилиндрической щетки, как описано выше.

Проверка и корректировка профиля подметания для боковых щеток

- Приподнять боковые щетки.
- Поставить подметающую машину на ровный гладкий пол, покрытый видимым слоем пыли или мела.
- Опустить боковую щетку и дать ей поработать припл. 10 секунд.
- Приподнять боковые щетки.
- Дать аппарату задний ход.
- Проверить плоскость подметания.

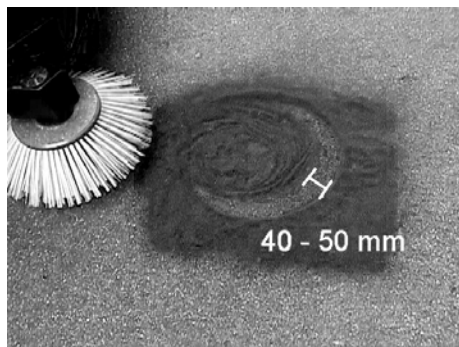

Ширина профиля подметания должна составлять от 40 до 50 мм.

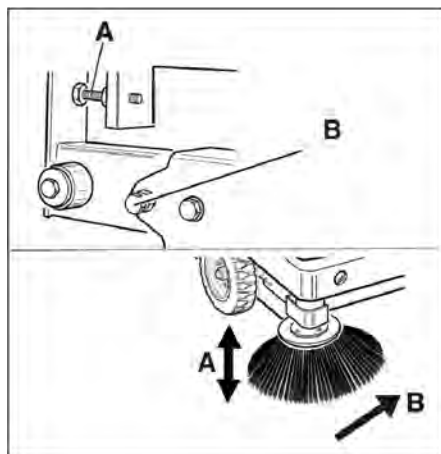

- Отрегулировать положение плоскости подметания с помощью двух установочных винтов.
- Проверить плоскость подметания.

Установить боковые уплотнения

⚠ ОПАСНОСТЬ

Опасность получения травм!

- Всегда при поднятом резервуаре для сбора мусора устанавливать предохранительные штанги.
- Защиту выполнять только за пределами опасной зоны.
- Поднять вверх резервуар для сбора мусора и зафиксировать с помощью предохранительной штанги.
- Откинуть наверх предохранительную штангу для опорожнения поднятого резервуара и вставить ее в держатель (предохранительный)



- 1 Держатель предохранительной штанги
 - 2 Предохранительная штанга
- Открыть боковую панель, как описано в главе „Замена подметающего вала“ выше.
 - Ослабить 6 барашковых гаек на боковой плоской стопорной шайбе.
 - Ослабить 3 гайки (SW 13) на передней плоской стопорной шайбе.
 - Нажимать боковое уплотнение вниз (продольное отверстие) до тех пор, пока его край не окажется на расстоянии 1 - 3 мм от пола.
 - Привинтить плоскую стопорную шайбу.
 - Повторить последовательность для другой стороны устройства.

Вручную очистить фильтр для пыли



- Включить чистку фильтра вручную.

Проверить/заменить фильтр для пыли

⚠ ПРЕДУПРЕЖДЕНИЕ

Опасность получения травм!

- При работе с фильтровальной установкой носить маску для защиты от пыли. Соблюдать предписания по технике безопасности в отношении обращения с мелкой пылью.
- Выполнить чистку фильтра для пыли с помощью кнопки очистки фильтра.
- Опорожнить резервуар для сбора мусора.



- 1 Блокировка крышки устройства
 - 2 Крышка прибора
 - 3 Крышка фильтра
- Открыть блокировку. Для этого необходимо открутить винт с головкой в виде звездочки.
 - Откинуть крышку прибора вперед

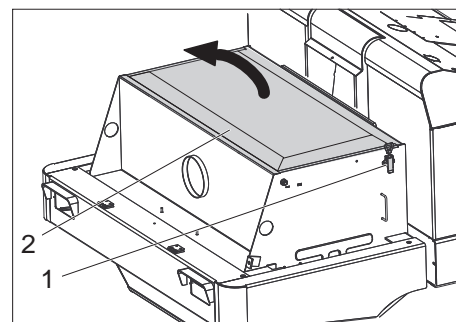

- 1 Замок, крышка фильтра (2x)
 - 2 Крышка фильтра
- Открыть замок.
 - Открыть крышку фильтра.



- 1 Поперечные распорки
 - 2 Пылевой фильтр
- Проверить фильтр пыли, в случае необходимости произвести чистку или заменить.
- Указание**
Замену фильтра пыли разрешается проводить только сотрудникам сервисной службы фирмы Kärcher.
- Надеть и зафиксировать крышку фильтра.

Проверка и регулировка клинового ремня

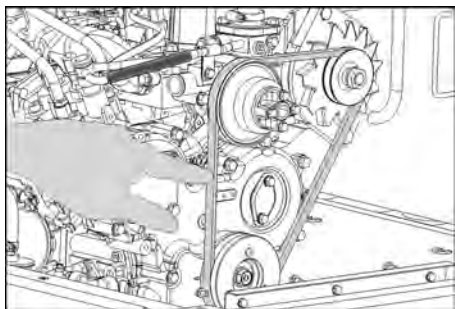

Клиновый ремень при давлении 10 кг. должен провисать приibl. на 7-9 мм.

→ Натяжение клинового ремня устанавливается уполномоченным работником сервисной службы.

Проверка и замена воздушного фильтра

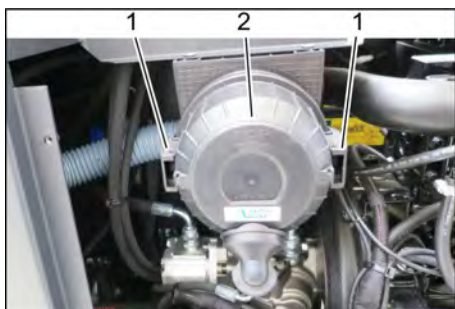

- 1 Блокировка
- 2 Корпус воздушного фильтра

→ Снять боковую панель.
→ Снять корпус воздушного фильтра.
→ Заменить патрон воздушного фильтра.

Указание: Монтажное положение - вентиляционное отверстие направлено вниз (см. рисунок).

Очистить центробежный сепаратор

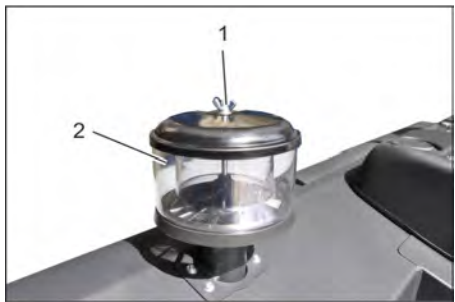

- 1 Барашковая гайка
 - 2 Центробежный сепаратор
- Отвинтить барашковую гайку на центробежном сепараторе.
→ Очистить центробежный сепаратор.

Замена предохранителей



- 1 Гайка с прямой накаткой
 - 2 Крышка ящика с предохранителями
- Выкрутить гайку с продольной накаткой
→ Открыть крышку на предохранительном ящике.
→ Проверить предохранители.
→ Неисправные предохранители заменить.

Указание: Использовать только предохранители с одинаковым значением.

Указание: Предохранитель FU 01 находится в подкапотном пространстве.



- 1 Предохранитель FU 1 (главный предохранитель)

FU 01*	Главный предохранитель	60 А
FU 02	Звуковой сигнал Всасывающий вентилятор	20 А
FU 03	Многофункциональная индикация	3 А
FU 04	Проблесковый маячок	5 А
FU 05	Блок управления двигателя	10 А
FU 06	Кабина водителя (опция) Стеклоочиститель	10 А
FU 07	Указатель уровня LPG	5 А
FU 08	Стартер	10 А
FU 09	Освещение слева	7,5 А
FU 10	Освещение справа	7,5 А
FU 11	Рабочее освещение	10 А
FU 12	Вибраторная система	25 А
FU 13	Клапан LPG Сигнал заднего хода	7,5 А

* Эти предохранители должны заменяться только сервисной службой, поскольку может потребоваться проверка наличия ошибок устройства.

Помощь в случае неполадок

Неполадка	Способ устранения
Прибор не запускается	Занять место на сиденье оператора, система контактного выключателя сиденья активируется
	Для запуска двигателя необходимо нажать на педаль тормоза.
	Зарядить или заменить аккумулятор
	Газовый баллон пуст - Заменить газовый баллон
	Кран для отбора газа закрыт - Открыть кран путем вращения против часовой стрелки.
	Газовый клапан обледенел - соблюдать инструкцию по замене газовых баллонов.
	Обратиться в сервисную службу Kärcher
Двигатель работает нерегулярно	Очистить воздушный фильтр или заменить патрон фильтра
	Проверить и при необходимости отремонтировать трубопровод топливной системы и соединения
	Проверить положение монтажа газового баллона: присоединение или кольцевое отверстие должно быть направлено вниз.
	Обратиться в сервисную службу Kärcher
Двигатель перегрет	Долить охлаждающее вещество
	Промыть радиатор
	Увеличить натяжение клинового ремня.
	Обратиться в сервисную службу Kärcher
Двигатель работает, но прибор движется только в медленном режиме или вообще не движется	Отпустите стояночный тормоз
	Закрыть свободный ход (положение движения)
	Полностью выдвинуть вперед дроссельный рычаг (высокая частота оборотов).
	Проверить наличие намотавшихся лент и шнуров.
	Обратиться в сервисную службу Kärcher
Свистящий шум в гидравлической системе	Залить рабочую жидкость для гидравлических систем.
	Обратиться в сервисную службу Kärcher
Боковые щетки вращаются только медленно или вообще не вращаются	Полностью выдвинуть вперед дроссельный рычаг (высокая частота оборотов).
	Проверить наличие намотавшихся лент и шнуров.
	Обратиться в сервисную службу Kärcher
Небольшая или вообще отсутствующая мощность всасывания в области щеток.	Проверить пылевой фильтр, произвести чистку или заменить.
	Обратиться в сервисную службу Kärcher
Аппарат сильно пылит	Установить боковые уплотнения
	Включить нагнетатель
	Проверить пылевой фильтр, произвести чистку или заменить.
	Замена уплотнений фильтра
	Открыть крышку бункера для мусора.
	Обратиться в сервисную службу Kärcher
Подметающее устройство оставляет мусор	Удалить содержимое из резервуара для сбора мусора
	Проверить пылевой фильтр, произвести чистку или заменить.
	Замена подметающего вала
	Регулировка профиля подметания
	Замена уплотняющих лент на резервуаре для сбора мусора
	Устранение блокировки подметающего вала
	Открыть крышку бункера для мусора.
	Обратиться в сервисную службу Kärcher
Резервуар для сбора мусора не поднимается или не опускается	Полностью выдвинуть вперед дроссельный рычаг (высокая частота оборотов).
	Снять фиксирующую опору с контейнера для мусора
	Обратиться в сервисную службу Kärcher
Крышка бункера для мусора не открывается.	Обратиться в сервисную службу Kärcher
Нарушение работы подвижных элементов гидравлической системы	Обратиться в сервисную службу Kärcher

Технические данные

		KM 120/250 R LPG Classic
Характеристики прибора		
Скорость движения вперед	km/h	9
Скорость движения назад	km/h	4
Способность подъема в гору (макс.)	%	18
Обрабатываемая поверхность, без боковых щеток	m ² /h	8100
Обрабатываемая поверхность, с боковыми щетками	m ² /h	10800
Рабочая ширина, без боковых щеток	mm	900
Рабочая ширина, с боковыми щетками	mm	1200
Тип защиты, каплезащитный	--	IPX 3
Продолжительность использования при полном газовом баллоне	h	4
Двигатель		
Тип	--	Kubota WG 972 GL-E3
Серия	--	3-цилиндровый газовый двигатель LPG с 3-ходовым катализатором
Тип охлаждения	--	Водяное охлаждение
Направление вращения	--	против часовой стрелки
Отверстие	mm	68
Подъем	mm	68
Рабочий объем	cm ³	740
Объем масла	l	3,25
Рабочее число оборотов	1/min	2500
Максимальное число оборотов	1/min	2500
Число оборотов холостого хода	1/min	1300
Мощность, макс.	kW/PS	12,7 / 17,0
Максимальный крутящий момент при 2400 об/мин	Nm	60
Масляный фильтр	--	Патрон фильтра
Фильтр всасываемого воздуха	--	Патрон фильтра с внутренней поверхностью фильтрования, патрон фильтра с наружной поверхностью фильтрования
Вид топлива	Сжиженные газы (газообразное топливо): Бутан, пропан или смеси бутана/пропана	
Объем бака	11 кг или 20 литров (сменный баллон)	
Электрическая система		
Аккумулятор	V, Ah	12, 52
Генератор, оборотный ток	V, Watt	12, 150
Стартер	--	Электростартер
Гидравлическая система		
Объем масла во всей гидравлической системе	l	26,5
Объем масла в гидравлическом резервуаре	l	21,2
Тип масла		
Двигатель (выше 25 °C)	--	SAE 30, SAE 10W-30, SAE 15W-40
Двигатель (от 0 до 25 °C)	--	SAE 20, SAE 10W-30, SAE 10W-40
Двигатель (ниже 0 °C)	--	SAE 10W, SAE 10W-30, SAE 10W-40
Гидравлическая система	--	HV 46
Резервуар для сбора мусора		
Максимальная высота разгрузки	mm	1400
Объем резервуара для сбора мусора	l	250
Метуший вал		
Диаметр подметающего вала	mm	300
Ширина подметающего вала	mm	900
Число оборотов	1/min	350
Профиль подметания	mm	80

		KM 120/250 R LPG Classic
Боковая щетка		
Диаметр боковых щеток	mm	600
Число оборотов (плавная регулировка)	1/min	0 - 60
Массивные шины		
Размер спереди	--	15-4.5x8
Давление воздуха, сзади	--	15-4.5x8
Тормоза		
Передние колеса	--	механический
Заднее колесо	--	гидростатический
Система фильтрации и всасывания		
Серия	--	Мешочный фильтр
Число оборотов	1/min	2800
Поверхность фильтра тонкой очистки	m ²	6,0
Номинальное разрежение, система всасывания	mbar	15,5
Номинальный объем потока, система всасывания	m ³ /h	800
Вибраторная система	--	Электромотор
Условия окружающей среды		
Температура	°C	от -5 до +40
Влажность воздуха, без образования росы	%	0 - 90
Значение установлено согласно EN 60335-2-72		
Уровень шума		
Уровень шума дБ _а	dB(A)	83
Опасность K _{РА}	dB(A)	3
Уровень мощности шума L _{WA} + опасность K _{WA}	dB(A)	104
Вибрация прибора		
Значение вибрации рука-плечо	m/s ²	<2,5
Сиденье	m/s ²	0,8
Опасность K	m/s ²	0,1
Размеры и массы		
Длина x ширина x высота	mm	2082x1250x1450
Радиус поворота вправо	mm	1350
Радиус поворота влево	mm	1350
Вес в порожнем состоянии	kg	851
Допустимый общий вес	kg	1300
Допустимая нагрузка на ось спереди	kg	787
Допустимая нагрузка на ось сзади	kg	513
Изготовитель оставляет за собой право внесения технических изменений!		

Заявление о соответствии EU

Настоящим мы заявляем, что нижеуказанный прибор по своей концепции и конструкции, а также в осуществленном и допущенном нами к продаже исполнении отвечает соответствующим основным требованиям по безопасности и здоровью согласно директивам EU. При внесении изменений, не согласованных с нами, данное заявление теряет свою силу.

Продукт Подметающая машина с местом для водителя
KM 120/250 R LPG Classic
1.186-001.0

Основные директивы EU
2006/42/EC (+2009/127/EC)
2014/30/EU
2000/14/EC

Примененные гармонизированные нормы

EN 60335-1
EN 60335-2-72
EN 55012: 2007 + A1: 2009
EN 61000-6-2: 2005
EN 62233: 2008

Примененный порядок оценки соответствия

2000/14/EC: Приложение V
Уровень мощности звука дБ(А)

Измерено: 102
Гарантировано: 104

Нижеподписавшиеся лица действуют от имени и по доверенности Правления.

H. Jenner
Chairman of the Board of Management



S. Reiser
Director Regulatory Affairs & Certification

Уполномоченный сотрудник по ведению документооборота:
S. Reiser

Alfred Kärcher SE & Co. KG
Alfred-Kärcher-Straße 28-40
71364 Winnenden (Germany)
Tel.: +49 7195 14-0
Fax: +49 7195 14-2212

Winnenden, 2018/09/01

Általános megjegyzések	HU	1
Környezetvédelem	HU	1
Garancia	HU	1
Tartozékok és pótalkatrészek	HU	1
Szimbólumok az üzemeltetési útmutatóban	HU	1
Szimbólumok a készüléken	HU	1
Rendeltetészerű használat	HU	2
Előrelátható hibás használat	HU	2
Alkalmas burkolatok	HU	2
Biztonsági tanácsok	HU	2
Biztonsági felhívások a kezeléshez	HU	2
Biztonsági felhívások a haladási üzemmódhoz	HU	2
Gázüzemű gépjárművek biztonságtechnikai irányelvei	HU	2
Belsőégésű motoros készülékek	HU	3
Készülékek magas üritéssel	HU	4
Vezető fölötti védőtetővel rendelkező készülékek	HU	4
Biztonsági felhívások a készülék szállításához	HU	4
Biztonsági felhívások az ápoláshoz és a karbantartáshoz	HU	4
Funkció	HU	4
Lerakodási útmutatások	HU	4
Kezelési- és funkcióelemek	HU	5
Seprőgép ábrája	HU	5
Kezelőpult	HU	5
Pedálok	HU	5
Jelzőlámpák és kijelző	HU	6
Üzembevétele előtt	HU	6
Rögzítőfék rögzítése/oldása	HU	6
Seprőgép mozgatása saját hajtás nélkül	HU	6
Üzembevétele	HU	6
Általános megjegyzések	HU	6
Gázpalack felszerelése/cseréje	HU	6
Ellenőrzési- és karbantartási munkálatok	HU	7
Üzem	HU	7
Vezetőülést beállítása	HU	7
Nyissa ki a gázcsapot	HU	7
A készülék beindítása	HU	7
Készülék vezetése	HU	7
Seprő üzem	HU	7
A felsepert anyagok tartályának kiürítése	HU	8
A készülék kikapcsolása	HU	8
Szállítás	HU	8
Tárolás/Hosszú távú leállítás	HU	8
Ápolás és karbantartás	HU	8
Általános megjegyzések	HU	8
Tisztítás	HU	8
Karbantartási időközök	HU	9
Karbantartási munkák	HU	9
Segítség üzemzavar esetén	HU	14
Műszaki adatok	HU	15
EU konformitási nyilatkozat	HU	16



 A készülék első használata előtt olvassa el ezt az eredeti használati utasítást, ez alapján járjon el és tartsa meg a későbbi használatra vagy a következő tulajdonos számára.

Általános megjegyzések

Amennyiben kicsomagoláskor szállítási sérülést észlel, akkor értesítse az elárusítóhelyet.

- A készüléken elhelyezett figyelmeztető és tájékoztató táblák fontos tájékoztatást adnak a veszélytelen üzemeltetésről.
- Az üzemeltetési útmutatóban szereplő megjegyzések mellett a törvényhozó általános biztonsági- és balesetvédelmi előírásait is figyelembe kell venni.

Környezetvédelem

	A csomagolási anyagok újrahasznosíthatók. Kérjük, ne dobja a csomagolást a házi szemétkébe, hanem vigye el egy újrahasznosító helyre.
	A régi készülékek értékes újrahasznosítható anyagokat tartalmaznak, amelyeket tanácsos újrafelhasználni. Ezért a régi készülékeket az arra alkalmas gyűjtőrendszerek igénybevételével ártalmatlanítsa!

Ügyeljen rá, hogy az üzemi folyadékok, mint például a motorolaj, a hidraulikaolaj, a fékfolyadék, a dízel üzemanyag vagy a hűtőfolyadék ne juthasson be a talajba. Kérjük, óvja a környezetet és az üzemi folyadékokat környezetkímélő módon ártalmatlanítsa.

Megjegyzések a tartalmazott anyagokkal kapcsolatban (REACH)

Aktuális információkat a tartalmazott anyagokkal kapcsolatban a következő címen talál: www.kaercher.com/REACH

Garancia

Minden országban az illetékes forgalmazónk által kiadott garancia feltételek érvényesek. Az esetleges üzemzavarokat az Ön készülékén a garancia lejártáig költségmentesen elhárítjuk, amennyiben anyag- vagy gyártási hiba az oka. Garanciális esetben kérjük, forduljon a vásárlást igazoló bizonylattal kereskedőjéhez vagy a legközelebbi hivatalos szakszervizhez.

Tartozékok és pótalkatrészek

⚠ VESZÉLY
Veszélyek elkerülés végett az alkatrészek javítását és beépítését csak jóváhagyott szerviz szolgálat végezheti el.

- Csak olyan tartozékokat és alkatrészeket szabad használni, amelyeket a gyártó jóváhagyott. Az eredeti tartozékok és az eredeti alkatrészek biztosítják azt, hogy a készüléket biztonságosan és zavartalanul lehessen üzemeltetni.
- További információkat az alkatrészekről a www.kaercher.com címen talál a 'Service' oldalon.

Szimbólumok az üzemeltetési útmutatóban

- ⚠ VESZÉLY**
Azonnal fenyegető veszélyre figyelmeztet, amely súlyos testi sérüléshez vagy halálhoz vezet.
- ⚠ FIGYELMEZTETÉS**
Esetlegesen veszélyes helyzetre figyelmeztet, amely súlyos testi sérüléshez vagy halálhoz vezethet.
- ⚠ VIGYÁZAT**
Figyelmeztetés esetlegesen veszélyes helyzetre, amely könnyű sérüléshez vagy anyagi kárhoz vezethet.
- FIGYELEM**
Lehetséges veszélyes helyzetre való figyelmeztetés, amely anyagi kárhoz vezethet.

Szimbólumok a készüléken

	Égési sérülésveszély forró felületek által! A készüléken történő munka előtt hagyja kellőképpen kihűlni a kipufogó berendezést.
	A készüléken végzendő munkákat mindig erre alkalmas kesztyűvel végezze.
	Zúzódásveszély mozgó autóalkatrészek közé beszorulás által
	Sérülésveszély mozgatott alkatrészek által. Ne nyúljon bele.
	Égésveszély. Ne szívjon fel égő vagy parázsló tárgyat.
	Lánc helye / daruval emelés helye
	Kocsiemelő behelyezési pontjai
	A talaj maximális dőlésszöge megemelt szeméttartállyal való hajtás esetén.
	Menetirányban csak max. 18%-os emelkedőkre hajtson fel.
	Ügyeljen a gázpalack beépítési helyzetére! A csatlakozásnak ill. a gyűrűs nyílásnak lefelé kell néznie.

Rendeltetésszerű használat

Ezt a seprőgépet kizárólag a jelen kezelési útmutatóban megadottaknak megfelelően használja.

- Ez az seprőgép kültéri szennyezett felületek seprésére alkalmas.
- A készülék közötti forgalomban nem vehet részt.
- Minden ezen túlmenő használat nem rendeltetésszerű használatnak minősül. Az ebből származó károkért a gyártó nem vállal felelősséget; a kockázatot ezért egyedül a felhasználó viseli.
- **(gázüzemű motor)**
A berendezést zárt térben csak megfelelő szellőztetés mellett szabad használni.
(Csak Németországra érvényes)
Németországban tilos a gázüzemű motorral rendelkező berendezés zárt térben történő használata.
- Gázpalackok és a készülék tárolása csak földszinten megengedett.
- A készüléken nem szabad változtatásokat végrehajtani.
- A készülék csak az üzemeltetési útmutatóban szereplő padlózatokra alkalmas.
- Csak a gyártóvállalat vagy annak megbízottja által géphasználatra jóváhagyott felületeken szabad vele közlekedni.
- Általánosságban érvényes: Gyúlékony anyagokat a készüléktől távol kell tartani (Robbanás-/Tűzveszély).

Előrelátható hibás használat

- Soha ne seperjen fel/szívjon fel robbanékony folyadékot, éghető gázokat valamint savakat és oldószereket! Ebbe beletartozik a benzin, a hígító vagy a fűtőolaj, amelyek a beszívott levegővel robbanékony gőzöket vagy keverékeket alkothatnak, továbbá az acetont, hígítatlan savak és oldószerek, mivel ezek a készülékben használt anyagokat megtámadják.
- Soha ne seperjen fel/szívjon fel reaktív fémporokat (pl. alumínium, magnézium, cink), ezek erősen lúgos vagy savas tisztítószerekkel vegyülve robbanékony gázokat termelnek.
- A készülék nem alkalmas egészségre ártalmas anyagok felseprésére.
- Ne seperjen fel/szívjon fel égő vagy izzó tárgyakat.
- A veszélyes területen tartózkodni tilos. Robbanásveszélyes helyiségekben nem szabad üzemeltetni.
- Kísérőszemély szállítása nem megengedett.
- Tárgyak tolása/húzása vagy szállítása ezzel a készülékkel nem megengedett.

Alkalmas burkolatok

- Aszfalt
- Ipari padló
- Esztrich
- Beton
- Burkolókövek

Biztonsági tanácsok

Biztonsági felhívások a kezeléshez

- (Csak Finnországra érvényes) *Amenyiben a készülék PVC tömlővezetékkel van felszerelve, a készüléket ne tegye ki alacsony (0°C alatti) környezeti hőmérsékletnek. A készülékre vonatkozó kérdések esetén kérjük, lépjen kapcsolatba a Kärcher céggel.*
- *A készülék és a munkaberendezés szabályszerű állapotát és üzembiztonságát használat előtt ellenőrizni kell. Ha a készülék állapota nem kifogástalan, akkor nem szabad használni.*
- *A készülék veszélyes területen (például benzinkútnál) történő használatakor figyelembe kell venni a megfelelő biztonsági előírásokat. Tilos a készüléket robbanásveszélyes helyiségekben működtetni.*
- ⚠ **VESZÉLY**
Sérülésveszély!
- *A készüléket ne használja leeső tárgyak ellen védelmet nyújtó tető nélkül olyan helyen, ahol fennáll a lehetősége annak, hogy a kezelőszemély leeső tárgyak által megsérül.*
- *A kezelőszemélynek a készüléket rendeltetésszerűen kell használni. Figyelembe kell vennie a helyi adottságokat, és a készülékkel való munka közben figyelnie kell a harmadik személyekre, különösen a gyermekekre.*
- *Alapvetően be kell tartani a gépjárművekre vonatkozó előírási rendszabályokat, szabályzatokat és rendelkezéseket.*
- *A munka megkezdése előtt a kezelőszemélynek meg kell győződnie arról, hogy minden biztonsági berendezés előírászerűen fel van-e helyezve és működik-e.*
- *A készülék kezelőszemélye felel más személyeket vagy az ő tulajdonaikat ért balesetért.*
- *Ügyelni kell arra, hogy a kezelőszemély szűk ruházatot viseljen. Erős cipőt kell viselni és kerülni kell a lazán hordott ruházatot.*
- *Odahajtás előtt ellenőrizni kell a közeli területet (pl. gyermekek). Ügyelni kell a megfelelő látási viszonyokra!*
- *Soha nem szabad felügyelet nélkül hagyni a készüléket, amíg a motor üzemben van. A kezelőszemélyzet csak akkor hagyhatja el a készüléket, ha a motort leállították, a készüléket véletlen mozgások ellen biztosították és a kulcsot kihúzták.*
- *A készülék jogosulatlan használatának elkerülésére a kulcsot ki kell húzni.*
- *A készüléket csak olyan személyek használhatják, akiket a kezelésre kioktattak vagy igazolni tudják, hogy képe-*

sek a készülék kezelésére és akiket a használatlathat kifejezetten megbíztak.

- *Ez a készülék nem alkalmas arra, hogy olyan korlátozott fizikai, érzékelő vagy szellemi képességgel rendelkező (beleértve a gyerekeket) vagy tapasztalat és/vagy ismeret hiányában lévő személyek használják, kivéve, ha biztonságukért felelős személy felügyeli őket, vagy betanították őket a készülék használatára.*
- *Gyerekeket felügyelni kell, annak biztosításáért, hogy a készülékkel ne játszanak.*

VIGYÁZAT

Sérülésveszély! Ne seperjen fel csomagolószalagot, drótot vagy hasonlót, mivel ezek a seprőhengerre tekeredhetnek.

Biztonsági felhívások a haladási üzemmódhoz

⚠ VESZÉLY

Sérülésveszély! Ráhajtás előtt ellenőrizni kell a talaj teherbíró képességét.

⚠ VESZÉLY

Balesetveszély, sérülésveszély!

→ *A haladási sebességet az adott körülményekhez kell igazítani.*

Borulásveszély túl nagy emelkedőnél.

→ *Menetirányban csak max. 18%-os emelkedőkre hajtson fel.*

Borulásveszély instabil talajnál.

→ *A készüléket kizárólag szilárd talajon mozgassa.*

Borulásveszély túl nagy oldalsó dőlésszög-nél.

→ *Menetiránnyal átlósan csak max. 10%-os emelkedőkre hajtson fel.*

Gázüzemű gépjárművek biztonságtechnikai irányelvei

Ipari Szakegyesületek Központi Szövetsége e. V. (HVBG) Cseppfolyós gázok (hajtógázok) a bután és propán vagy a bután/propán keverékek. Különleges palackokban szállítjuk. A gázok üzemi nyomása a külső hőmérséklettől függ.

⚠ Veszély

Robbanásveszély! A cseppfolyós gázt nem szabad benzinként kezelni. A benzin lassan párolog, a cseppfolyós gáz azonnal gázneművé válik. Cseppfolyós gáznál tehát a benzinhoz képest nagyobb a veszélye annak, hogy a helyiség megtelik gázzal és belobban.

⚠ Veszély

Sérülésveszély! Csak a DIN 51622 előírásának megfelelő, a környezeti hőmérséklethez igazodó, A ill. B minőségű hajtógázzal töltött cseppfolyós gázpalackot szabad használni.

VIGYÁZAT

Háztartási gázt eleve tilos használni. Gázmotorokhoz cseppfolyós propán-bután gáz használható, amelyeknek keverési aránya 90/10 - 30/70 közé esik. Ha a külső hőmérséklet 0 °C (32 °F) alá esik, a motor jobb hidegindítási viselkedése miatt lehetőleg olyan cseppfolyós gázt kell használni, amelynek nagy a propán mennyisége, mivel a gáz már alacsony hőmérsékleten is párolog.

Az üzemvezetés és a munkavállalók kötelességei

- Minden olyan személy, akinek cseppfolyós gázzal kell dolgoznia, köteles elsajátítani a cseppfolyós gázok sajátosságaival kapcsolatos ismereteket, amelyek a veszélymentes üzemeltetéshez szükségesek. Jelen nyomtatványt állandó jelleggel el kell helyezni a seprőgépen.

Karbantartást csak hozzáértő személy végezhet

- Hozzáértő személyeknek rendszeres időközönként, de évente legalább egyszer ellenőrizni kell, hogy a hajtógáz berendezések működőképesek-e és a tömitések megfelelőek-e (ZH 936 szerint).
- Az ellenőrzést írásban igazolni kell. A bevizsgálásnál a "Cseppfolyós gáz alkalmazása" című baleset-megelőzési előírás § 33 és § 37 bekezdése szolgál alapul (BGV D34)
- Általános előírásként a cseppfolyós gázüzemű motorral hajtott járművek vizsgálatára a szövetségi közlekedési miniszter által kiadott vonatkozó irányelveket kell alkalmazni.

Üzembevétele/Üzem

- A gázt mindig csak egy palackból szabad venni. Ha egyszerre több palackból vesznek gázt, ez azt eredményezheti, hogy a cseppfolyós gáz egyik palackból a másikba áramlik át. Ezért, amikor zárják a gázpalack szelepét, a túltöltött palackban a nyomás megengedhetetlen módon megnő (lásd ezen irányelvek B. 1 rendl.-ét).
- Tele palack behelyezésekor vegye figyelembe a gázcsatlakozás beszerelési helyzetét; további információkat a „Gázpalack behelyezése” című fejezetben talál.

A gázpalack kicserélését gondosan kell végezni. Be- és kiszereleskor a palackszelep gázkilépő csonkját kulccsal szorosan meghúzott záranyával legyen elzárva.

- Szivárgó gázpalackokat tilos tovább használni. Azokat a vonatkozó összes elővigyázatossági rendszabály betartásával azonnal le kell üríteni a szabadban végzendő lefúvatással, és jelölni kell, hogy szivárognak. Amikor a kölcsönző vagy annak képviselője (kutas vagy hasonlók) a megrongálódott gázpalackokat elszállítja vagy elviszi, a rajtuk keletkezett kárt írásban azonnal közölni kell.
- Mielőtt a gázpalackot bekötik, a csatlakozócsonkok rendeltetésszerű állapotát ellenőrizni kell.
- A palack csatlakoztatása után habképző anyaggal ellenőrizni kell, hogy az nem szivárog-e.
- A szelepeket lassan kell kinyitni. A szelepek nyitásánál és zárásánál tilos ütőszerszámok használatát igénybe venni.
- A cseppfolyós gáz okozta tüzeket csak biztonságos távolságból és fedezékből szabad oltani.

- csak szénsavas poroltót vagy szénsavas oltókészüléket szabad használni.
- a gáztartály hűtéséhez bőséges vizet használni.
- Folyamatosan figyelemmel kell kísérni, hogy az egész cseppfolyós gázberendezés üzembiztos állapotban van-e, és különösen hogy a tömitettségek megfelelő-e. Tilos használni a járművet, ha a gázberendezés szivárog.
- A cső- illetve tömlőkötés oldása előtt zárni kell a palack szelepét. A palackon lévő csatlakozóanyát lassan és először csak kissé szabad megoldani, mivel különben a vezetékben még nyomás alatt lévő gáz spontán módon kiléphet.
- Ha a gázt nagy tartályból tankolják, a cseppfolyós gáz nagykereskedésben utána kell járni, hogy mely előírások vonatkoznak az ilyen műveletre.

⚠ Veszély

Sérülésveszély!

- *Ha cseppfolyós formájában csupasz bőrre kerül, a cseppfolyós gáz fagyási sebeket okoz.*
- *Szerelés után a záranyát szorosan rá kell csavarni a palack csatlakozómenetére.*
- *A tömitettségek kipróbálásához szappanos vizet, Nekal oldatot vagy más habképző anyagot kell használni. Tilos nyílt lánggal megvizsgálni a cseppfolyós gázberendezést.*
- *Az egyes berendezés részek kicserélésekor be kell tartani a gyártók beszerelési előírásait. Ilyenkor zárni kell a palack- és főelzáró szelepeket.*
- *A gázüzemű gépjárművek elektromos berendezésének állapotát folyamatosan figyelni kell. Ha a berendezés gázszállító részei szivárognak, a keletkező szikrák robbanásokat idézhetnek elő.*
- *Ha a gázüzemű jármű hosszabb ideig állt, a jármű vagy elektromos berendezéseinek üzembevétele előtt alaposan ki kell szellőztetni a helyiséget, ahol azt leállították.*
- *A gázpalackokkal vagy a cseppfolyós gázberendezéssel kapcsolatos baleseteket azonnal jelenteni kell a szakegysületnek és az illetékes ipar-felügyelőségnek. Megrongálódott alkatrészeket a vizsgálat lezárulásáig meg kell őrizni.*

A beállító- és raktárhelyiségekben, valamint a javítóműhelyekben

- A hajtógáz illetve cseppfolyós gázpalackok tárolását a TRF 1996 (Cseppfolyós gázok műszaki szabályzatai, lásd DA a BGV D34, 4. melléklet) előírásainak megfelelően kell elvégezni.
- A gázpalackokat álló helyzetben kell tárolni. Tartályok felállítási helyén és a javítás alatt tilos nyílt lángot használni vagy dohányozni. Ügyelni kell arra, hogy a szabadban felállított palackokhoz ne lehessen hozzáférni. Ügyelni kell arra, hogy az üres palackok alapvetően el legyenek zárva.
- A gázpalack szelepét és a fő elzáró szelepet rögtön a gépjármű leállítása után el kell zárni.

- Azoknak a helyiségeknek a helyzetére és állagára, ahová a gázüzemű gépjárművet állítják, a garázsokkal kapcsolatos szabályzat és az illető tartományban mindenkor érvényben lévő építési szabályzat rendelkezései vonatkoznak.
- A gázpalackokat a beállító helyiségektől elválasztott külön helyiségekben kell őrizni (lásd a BGV DA, 2. melléklet).
- Ügyelni kell arra, hogy a helyiségekben alkalmazott elektromos kézi lámpák zárt, tömitett üvegbúrával és erős védőkosárral legyenek ellátva.
- A javítóműhelyekben történő munkavégzéskor el kell zárni a palack- és főelzáró szelepeket és hő hatásától védeni kell a hajtógáz palackokat.
- Üzemszünetek és üzemzárás előtt a felelős személynek utána kell nézni, hogy valamennyi szelep, mindenek előtt a palackszelepek zárva vannak-e. Tűzzel végzendő munkákat, így különösen hegesztő- és lángvágó munkákat tilos hajtógáz palackok közelében végezni. Hajtógáz palackokat még üres állapotban sem szabad műhelyekben tárolni.
- Ügyelni kell arra, hogy a beállító- és raktárhelyiségek, valamint a javítóműhelyek jól szellőztek legyenek. Ennél figyelembe kell venni, hogy a cseppfolyós gázok nehezebbek a levegőnél. A cseppfolyós gázok összegyűlnek a talajon, munkagödörökben és ott robbanásveszélyes gáz/levegő elegyeket képezhetnek.

Belsőégésű motoros készülékek

➔ Ne használja a készüléket 1200 m feletti magasságban.

⚠ VESZÉLY

Fulladási veszély!

➔ (gázüzemű motor)

A berendezést zárt térben csak megfelelő szellőztetés mellett szabad használni.

(Csak Németországra érvényes)

Németországban tilos a gázüzemű motorral rendelkező berendezés zárt térben történő használata.

➔ A kipufogógázok mérgezőek és károsítják az egészséget, nem szabad azokat belélegezni.

⚠ VESZÉLY

Sérülésveszély!

➔ A belsőégésű motor kipufogógáz-kivezető nyílását nem szabad elzárni.

➔ A motornak mintegy 3 másodperc után járásra van szüksége a leállítás után. Ezen időtartam alatt feltétlenül távol kell maradni a hajtómotor környékétől.

⚠ VESZÉLY

Égési sérülésveszély!

➔ A forró belsőégésű motort nem szabad megérinteni.

➔ A burkolatok levétele előtt hagyja lehűlni a járművet.

➔ Nem szabad a kipufogógáz-kivezető nyílás fölé hajolni, vagy azt befogni.

Készülékek magas üritéssel

⚠ VESZÉLY

Sérülésveszély!

- A magas üritő tartályon történő munka esetén teljesen emelje meg és biztosítsa a felseper anyagok tartályát.
- A biztosítást csak a veszélyzónán kívülről szabad elvégezni.

Vezető fölötti védőtetővel rendelkező készülékek

FELHÍVÁS

A vezető feletti védőtető (opcionális) nagyobb leeső tárgyakkal szemben nyújt védelmet. Azonban borulással szemben nem nyújt védelmet!

- Naponta ellenőrizze a védőfedeleket károsodások tekintetében.
- A védőfedél vagy akár egyes elemeinek károsodása esetén a teljes védőfedeleket ki kell cserélni.
- A védőfedél bármely módosítása, valamint a Kärcher által jóváhagyott elemektől, szerkezeti elemektől és szerelési csoportoktól eltérő elemek felszerelése nem megengedett, és korlátozhatja a védőfedél funkcióját is.

Biztonsági felhívások a készülék szállításához

- A készülék önsúlyát (szállítási súly) utánfutóval vagy járművel történő szállításkor figyelembe kell venni.
- A készülék szállításánál az akkumulátort le kell kötni és a készüléket biztonságosan rögzíteni kell.

Biztonsági felhívások az ápoláshoz és a karbantartáshoz

- A készülék tisztítása és karbantartása, az alkatrészek kicserélése vagy más funkcióra való átállítása előtt ki kell kapcsolni a készüléket és ki kell húzni a gyújtáskulcsot.
- Az elektromos berendezésen történő munka esetén az akkumulátort le kell választani.
Ehhez elsőként a negatív, majd a pozitív pólust válassza le.
Az ismételt csatlakoztatás fordított sorrendben történik. Először csatlakoztassa a pozitív, majd a negatív pólust.
- A készülék tisztítása nem történhet locsolótömlővel vagy nagynyomású víz-sugárral (zárlat- vagy egyéb károsodás veszélye).
- A javításokat kizárólag olyan engedéllyel rendelkező vevőszolgálati központok vagy az adott szakterületen jártas szakemberek végezhetik, akik tisztában vannak az összes fontos vonatkozó biztonsági előírással.
- Ügyeljen a helyváltoztató iparilag használt készülékekre vonatkozó helyileg érvényes előírásokra.
- A készüléken végzendő munkákat mindig erre alkalmas kesztyűvel végezze.

Funkció

A seprőgép a seprőlapát elvén működik.

- A forgó seprőhenger a piszkot egyenest a szeméttartályba továbbítja.
- Az oldalkefe a seprő felület sarkait és széleit tisztítja meg és a piszkot a seprőhenger pályájára továbbítja.
- A finom port a szívóventillátor szívja át a porszűrőn.

Lerakodási útmutatások

⚠ VESZÉLY

Sérülés- és rongálódásveszély!

- Berakodás esetén vegye figyelembe a készülék súlyát!
- Nem szabad villástargoncát használni, mivel a készülék eközben megrongálódhat.

Önsúly (szállítási súly)	851 kg*
* Ha rászerezhető tartozékok is fel vannak szerelve, akkor a súly ennek megfelelően magasabb.	

- A készülék berakodásánál használjon megfelelő rámpát vagy darut!
 - Rámpa használata esetén vegye figyelembe a következőt:
Szabad magasság 70mm.
 - Amennyiben a készüléket palettán szállítják, akkor a mellékelt deszkákkal egy lemenő rámpát kell felépíteni. Ehhez az útmutatót a 2. oldalon (borító belső oldala) találja.
- Fontos megjegyzés:** minden deszkát egyenként 2 csavarral kell rögzíteni.

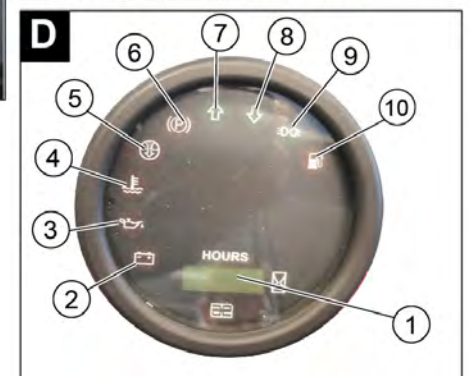
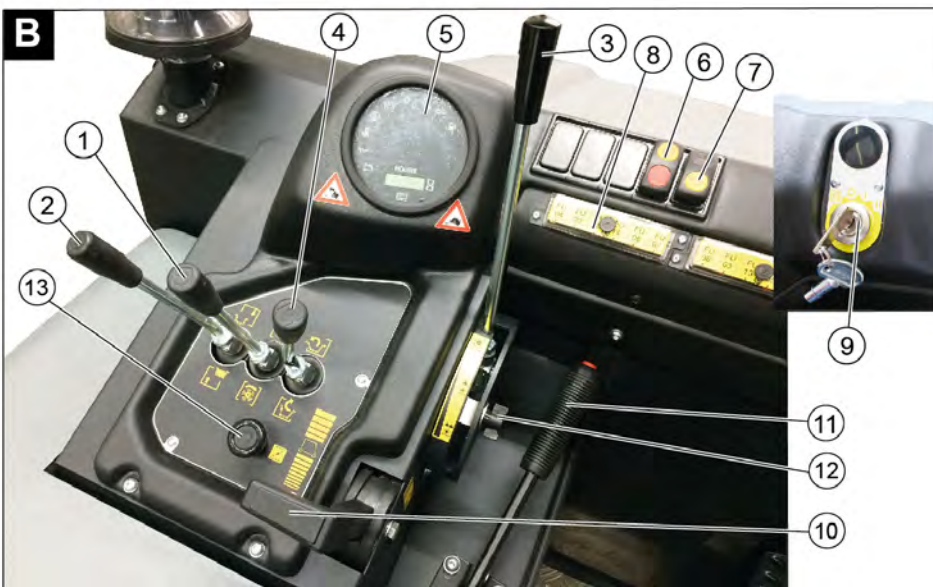
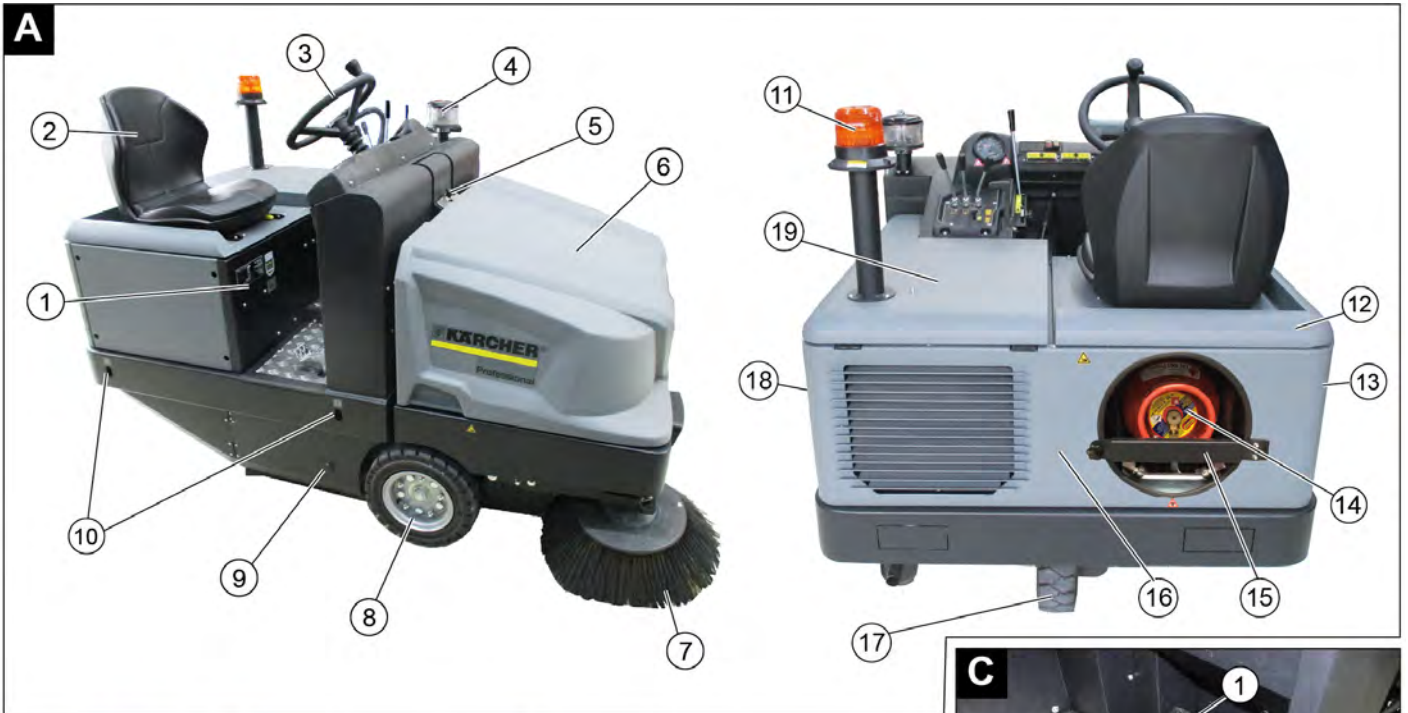

Seprőgép ábrája

Ábra A

- 1 Típus tábla
- 2 Ülészék (ülészék kontaktus kapcsolóval)
- 3 Kormány
- 4 Centrifugális szeparátor
- 5 Készülék borításának retesze
- 6 Készülék fedél
- 7 Oldalkefe, jobb oldal
- 8 Első kerék
- 9 Seprőhenger hozzáférése
- 10 Rögzítési pont
- 11 Körforgó villogó
- 12 A burkolat jobbra
- 13 Burkolat, jobb oldal
- 14 Gázpalack
- 15 Biztosítórúd
- 16 Hátsó rész burkolata
- 17 Hátsó kerék
- 18 Burkolat, bal oldal
- 19 A burkolat balra (motorháztető)

Kezelőpult

Ábra B

- 1 Seprőhenger és oldalseprő kezelőkarja
Kar előre: Seprőhenger bekapcsolása és oldalseprő leengedése és bekapcsolása.
Kar hátra: Seprőhenger be
- 2 A szeméttartály kezelőkarja
Szeméttartály fel / le
- 3 Seprőhenger kezelőkarja
Seprőhenger emelése és leengedése
- 4 A tartályfedél kezelőkarja
Tartályfedél nyitása / zárása
- 5 Jelzőlámpák és kijelző
- 6 A befűvő és a szűrőtisztítás gombja
Középső állás: Szűrőtisztítás és befűvő ki
Elülső állás: ventilátor bekapcsolva
Hátsó állás: szűrőtisztítás bekapcsolva, ventilátor kikapcsolva
- 7 Kürt kapcsolója
- 8 Biztosítékok

9 Gyújtászár

- 0 állás: Motort kikapcsolni
 - 1 állás: Gyújtás be
 - 2 állás: Motor elindítása
- 10 Gázkar
Motorfordulatszám állítás
 - 11 Rögzítőfék
 - 12 Kopásutánállítás / sepréstükör beállítása a seprőhengeren
 - 13 Szivató

Pedálok

Ábra C

- 1 Fékpedál
- 2 „Előremenet” pedál
- 3 „Hátramenet” pedál

Jelzőlámpák és kijelző

Ábra

- 1 Üzemóra számláló
- 2 Rakodási jelzőlámpa
- 3 Olajnyomás jelzőlámpa
- 4 Hűtővíz hőmérséklet jelzőlámpa
- 5 Motor által beszívott levegő
- 6 Rögzítőfék behúzza figyelmeztető lámpa
- 7 Menetirány előre
- 8 Hátramenet
- 9 A parkolófény/ tompított fény jelzőlámpája (opcionális)
- 10 Üzemanyag tartalék jelzőlámpa
 - tartalék esetén villog
 - üres gázpalack esetén világít

Üzembevétel előtt

Rögzítőfék rögzítése/oldása

- Rögzítőféket kioldani, közben a fékpedált nyomni.
- Rögzítőféket rögzíteni, közben a fékpedált nyomni.

Seprőgép mozgatása saját hajtás nélkül

Megjegyzés

Ez az eljárási mód csak akkor szükséges, ha a készüléket le kell csúsztatni a raklapról, illetve ha vontatni kell, vagy saját hajtás meghajtás nélkül szállítójárműre kell helyezni.

FIGYELEM

A saját meghajtás nélküli seprőgépet ne járassa hosszú szakaszokon és ne haladjon vele 10 km/h-nál gyorsabban.

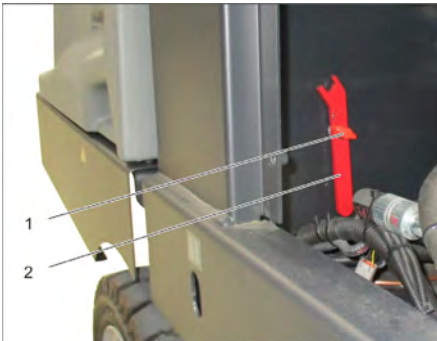

- 1 Csavar
 - 2 Kulcs-
- Csavar kicsavarni.
 - Vegye ki a kulcsot.



- 1 Hidraulikaszivattyú
 - 2 Kulcs-
 - 3 Anya
- A kulccsal lazítsa meg az anyát (nyissa meg a szabadonfutó csavart) annyira, hogy a készülék tolató legyen.
 - **FONTOS:** Etlolás után az anyát ismét szorítsa meg (a szabadonfutó csavar lezárása = menethelyzet).

Üzembevétel

Általános megjegyzések

- Üzembevétel előtt olvassa el a motor gyártójának üzemeltetési útmutatóját és fordítson különös figyelmet a biztonsági tanácsokra.
- A seprőgépet sík területen állítsa le.
- Gyújtáskulcsot kihúzni.
- Rögzítőfék rögzítése.

Gázpalack felszerelése/cseréje

⚠ Figyelmeztetés

Csak a típushoz tartozó ellenőrzött 11 kg tartalmú cserepalackokat szabad használni.

⚠ Veszély

Sérülésveszély!

- A gázüzemű gépjárművek biztonságtechnikai irányelveit figyelembe kell venni.
- Eljegesedések és sárga habszerű lerakódások a gázpalack szivárgására utalnak.
- Palackcserét csak hozzáértő személyeknek szabad elvégezni.
- Hajtógáz palackokat nem szabad garázsban és föld alatt található helyiségekben kicserélni.
- Palackcsere esetén nem szabad dohányozni és nyílt lángot használni.
- Palackcsere esetén a cseppfolyós gázpalack zárószelepét erősen el kell zárni és a védőkupakot azonnal fel kell helyezni az üres palackra.

Gázpalack behelyezése

FIGYELEM

Ügyeljen a gázpalack beépítési helyzetére! A csatlakozásnak ill. a gyűrűs nyílásnak lefelé kell néznie.

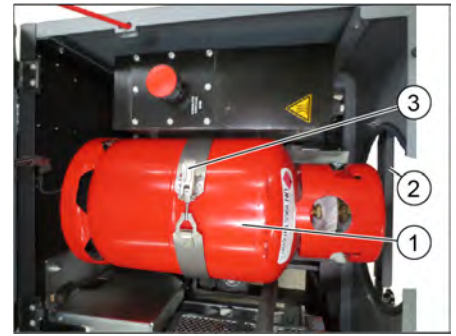

- 1 Gázpalack
 - 2 Biztosítórúd
 - 3 Kengyelzár
- Lazítsa ki a biztosítórúd csavarjait és tolja el a rudat.
 - Gázpalackot kicserélni.
 - Csavarja le a védőkupakot a gázpalack csatlakozószeleperől.
 - Kengyelzárát elzárni.

Gázpalack csatlakoztatása

FIGYELEM

A palack csatlakoztatása után habképző anyaggal ellenőrizni kell, hogy az nem szivárogo-e.

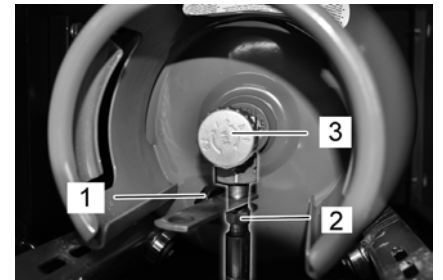

- 1 Védősapka
 - 2 Gáztömlőt hollandi anyával
 - 3 Gázkivételi szelep
- A gáztömlőt csavarja a gázpalack csatlakozószeleperé (kulcsnyílás 30 mm).
 - Zárja be a biztosítórudat és a csavarral biztosítsa.

Üres gázpalack cseréje

Ha az üzemanyag tartalék jelzőlámpa munka közben folyamatos világítással üres gázpalackot jelez, akkor a következőképpen járjon el:

- A gázkivételi szelepet az óra járásával megegyezően elfordítva elzárni.
 - Állítsa le a gépet és üresjáratban addig hagyja menni, amíg a motor leáll.
- Megjegyzés:** Ezzel biztosítható, hogy minden gázvezeték üres legyen és ne léphessen fel jégképződés, amely a motor indítását akadályozná.
- A gáztömlőt lecsavarni (kulcsnyílás 30 mm).
 - Csavarja a védőkupakot a gázpalack csatlakozószeleperé.
 - Kengyelzárát kinyitni.

FELHÍVÁS

A csatlakozás balmenetes.

⚠ Figyelmeztetés

A gázkivételi szelepet (3) csak a készülék indítása előtt nyissa ki (lásd a "Készülék indítása" fejezetet).

Ellenőrzési- és karbantartási munkálatok

Naponta üzemkezés előtt

- A motorolaj szintjét ellenőrizni.
- Ellenőrizze a feltöltési szintet a hűtőfolyadék kiegyenlítő tartályban.
- Ellenőrizze a seprőhenger és az oldal-seprők kopását és, hogy nem tekeredtek-e rá szalagok.
- Ellenőrizze, hogy a kerekeken nincsen-e feltekeredett szalag.
- A centrifugális szeparátort és a légszűrőt ellenőrizni, szükség esetén tisztítani.
- Vizsgálja meg minden kezelési elem funkcióját.
- Vizsgálja meg a készüléket esetleges sérülésekre.
- A porszűrőt a szűrőtisztító gombbal tisztítsa le.

Megjegyzés: A leírást lásd az "Ápolás és karbantartás" fejezetben.

Üzem

Vezetőülést beállítása

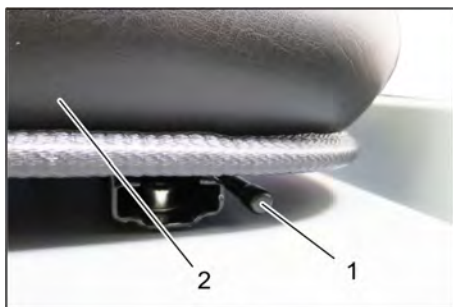

- 1 Ülészbeállítás karja
 - 2 Vezetőülés
- Az ülészbeállítás karját húzza kifelé.
 - Ülést eltolni, kart elengedni és ismét be-kattintani.
 - Elő- és hátramosztatással az ülést ellenőrizni, hogy rögzítve van-e.

Nyissa ki a gázcsapot

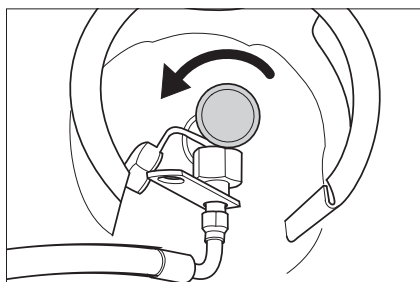

- A gázkivételi szelepet az óra járásával ellentétes irányba forgatva nyissa ki.

A készülék beindítása

Megjegyzés: A készülék ülés kontaktus kapcsolóval van ellátva. Ha a vezető fel-emelkedik az ülésről, a készülék kikapcsol.



- A vezetőülésen helyet foglalni.
- Rögzítse a rögzítőféket (11).
- Nyomja előre 1/3-dal a motorfordulatszám-állítót (10).

Motor elindítása

- A motor indításához meg kell nyomni a fék pedált.
- Alacsony külső hőmérséklet esetén: Húzza meg a hidegindítót (13).
- Fordítsa el jobbra a gyújtáskulcsot és indítsa be a gépet.
- Ha a készülék elindult, gyújtáskulcsot elengedni
- Ha jár a motor, nyomja be a hidegindítót.

Megjegyzés: Az önindítót soha ne működtesse 10 másodpercnél tovább. Az önindító ismételt működtetése előtt várjon legalább 10 másodpercet.

Készülék vezetése



- 1 Fékpedál
 - 2 „Előremenet” pedál
 - 3 „Hátramenet” pedál
- A motor fordulatszám állítóját egészen előre tolni (üzemi fordulatszám).
 - Fékpedált lenyomni és nyomva tartani.
 - Oldja ki a rögzítőféket.

Haladás előre

- „Előre” menetpedált lassan lenyomni.

Hátrafelé menet

⚠ **VESZÉLY**

Sérülésveszély!

- Hátramenetkor tilos másokat veszélyeztetni, szükség esetén oktatást kell kérni.
- „Hátra” menetpedált lassan lenyomni.

Menetviselkedés

- A menetpedállal fokozatmentesen lehet szabályozni a haladási sebességet.
- A pedál lökészerű működtetését kerülni kell, mivel a hidraulika-berendezés kárt szenvedhet.
- Ha emelkedőkön visszaesik a teljesítmény, a gázpedált némileg visszavenni.

Fékek

- A gázpedált elengedni, mire a gép magától lefékez és megáll.

Megjegyzés: A fékhatás a fékpedál nyomásával támogatható.

Áthaladás akadályokon

Áthaladás szilárdan álló akadályokon 70 mm-ig:

- Lassan és óvatosan előrefele áthajtani. Áthaladás szilárdan álló 70 mm fölötti akadályokon:
- Ilyen akadályokon csak alkalmas rámpával szabad áthajtani.

Seprő üzem

FIGYELEM

Ne seperjen fel csomagolószalagot, drótot vagy hasonlót, ez a seprőmechanika rongálódásához vezethet.

Megjegyzés: Optimális tisztítási eredmény elérése érdekében, a menetsebességet az adottságoknak megfelelően kell kiválasztani.

Megjegyzés: Üzem alatt a porszűrőt rendszeres időközönként le kell tisztítani.

Megjegyzés: Finom poros területen történő gyakori használat esetén a szűrőt gyakrabban le kell tisztítani.

Kezelőkar



- 1 Seprőhenger és oldalseprő kezelőkarja
- 2 A szeméttartály kezelőkarja
- 3 Seprőhenger kezelőkarja
- 4 A tartályfedél kezelőkarja

Seprőhenger és oldalseprő kezelőkarja

→ Nyomja előre a kezelőkart (1): Seprőhenger bekapcsolása és oldalseprő leengedése és bekapcsolása.

→ Nyomja hátra a kezelőkart (1): Seprőhenger be.

A szeméttartály kezelőkarja

- Szeméttartály kezelőkar (2) előre: A szeméttartály leereszkedik.
- Szeméttartály kezelőkar (2) hátra: A szeméttartály felemelkedik.

A seprőhenger kezelőkarja

- Nyomja előre a seprőhenger kezelőkarját (3): A seprőhenger felemelkedik.
- Nyomja hátra a seprőhenger kezelőkarját (3): A seprőhenger leereszkedik.

A tartályfedél kezelőkarja

- Tartályfedél kezelőkar (4) előre: A szeméttartály tartályfedele kinyílik.
- Tartályfedél kezelőkar (4) hátra: A szeméttartály tartályfedele bezáródik.

Száraz padló seprése



- Ventilátort bekapcsolni.
- **Felülettisztítás esetén:**
Nyomja hátra a seprőhenger és az oldalseprő kezelőkarját (1): Seprőhenger be.
Nyomja hátra a seprőhenger kezelőkarját (3): A seprőhenger leereszkedik.
- Tartályfedél kezelőkar (4) előre: A tartályfedél kinyílik.
- **Oldalszegélyek tisztítása esetén:**
A seprőhenger és az oldalseprő kezelőkarja (1) előre: Seprőhenger be, oldalseprő bekapcsol és leereszkedik.
Nyomja hátra a seprőhenger kezelőkarját (3): A seprőhenger leereszkedik.

Nedves vagy vizes padló seprése

- Ventilátort kikapcsolni.
- **Felülettisztítás esetén:**
Nyomja hátra a seprőhenger és az oldalseprő kezelőkarját (1): Seprőhenger be.
Nyomja hátra a seprőhenger kezelőkarját (3): A seprőhenger leereszkedik.
- Tartályfedél kezelőkar (4) előre: A tartályfedél kinyílik.
- **Oldalszegélyek tisztítása esetén:**
A seprőhenger és az oldalseprő kezelőkarja (1) előre: Seprőhenger be, oldalseprő bekapcsol és leereszkedik.
Nyomja hátra a seprőhenger kezelőkarját (3): A seprőhenger leereszkedik.

A felsepert anyagok tartályának kiürítése

⚠ VESZÉLY

Sérülésveszély!

- Az ürítési folyamat alatt sem ember, sem állat nem tartózkodhat a szeméttartály elfordulási körzetében.

Borulásveszély!

- A készüléket az ürítési folyamat alatt sík területen állítsa le.

⚠ FIGYELMEZTETÉS

Zúzódásveszély!

- Tilos benyúlni az ürítőmechanika rudazatába. Ne tartózkodjon a megemelt tartály alatt.

FIGYELEM

Sérülés- és rongálódásveszély!

- A forgó seprőhengerből kisodródhatnak anyagok a kiürítési eljárás alatt. Tartson megfelelő távolságot.



- A seprőhenger és az oldalseprő fel-emelése kezelőkarral: 1. kezelőkar középre és 3. kezelőkar előre.
- Tartályfedelelet bezárni, ehhez a kezelőkart (4) hátra húzni:
- A szeméttartályt megemelni, ehhez a szeméttartály kezelőkarját (2) hátra húzni:
- Lassan a gyújtótartályhoz hajtani.
- Rögzítőfék rögzítése.
- A tartályfedelelet kinyitni, ehhez a tartályfedél kezelőkarját (4) előre nyomni és a szeméttartályt kiüríteni.
- Tartályfedelelet bezárni, ehhez a kezelőkart (4) hátra húzni, amíg el nem éri a végpozíciót.
- Oldja ki a rögzítőféket.
- A gyújtótartálytól lassan elhajtani.
- Szeméttartályt a végpozícióba leeresztetni, ehhez a szeméttartály kezelőkarját (2) előre állítani:

A készülék kikapcsolása

- A seprőhenger és az oldalseprő fel-emelése kezelőkarral: 1. kezelőkar középre és 3. kezelőkar előre.
- Tartályfedelelet bezárni, ehhez a kezelőkart (4) hátra húzni:
- A motor fordulatszám állítóját egészen hátra húzni.
- Fékpedált lenyomni és nyomva tartani.
- Rögzítőfék rögzítése.
- Gyújtáskulcsot a "0" állásba forgatni és a kulcsot kihúzni.

Szállítás

⚠ VESZÉLY

Szállítási károk!

- A készülék önsúlyát (szállítási súly) utánfutóval vagy járművel történő szállításkor figyelembe kell venni.
- Járművel történő szállítás esetén a készüléket az adott irányelveknek megfelelően kell csúszás és borulás ellen biztosítani.
- Gyújtáskulcsot a "0" állásba forgatni és a kulcsot kihúzni.
- A gázkivételi szelepet az óra járásával megegyezően elfordítva elzárni.
- Rögzítőfék rögzítése.

- Készüléket a rögzítési pontokon (4x) feszítőhevederekkel, kötelekkel vagy lánccokkal biztosítani.

- A készülék kerekeit ékekkel biztosítsa.

Tárolás/Hosszú távú leállítás

⚠ VESZÉLY

Sérülés- és rongálódásveszély! Tárolás esetén vegye figyelembe a készülék súlyát.

- A seprőgépet sík területen, száraz, fagymentes környezetben állítsa le. Takaróanyaggal védje por ellen.
- Seprőhengert és az oldalkefét megemelni, nehogy a sörték megrongálódjanak.
- A tartályfedelelet bezárni.
- Gyújtáskulcsot a "0" állásba forgatni és a kulcsot kihúzni.
- A gázkivételi szelepet az óra járásával megegyezően elfordítva elzárni.
A gáztömlőt a hollandi anyával lecsavarni (kulcsnyílás 30 mm).
A gázpalackot a védősapkával elzárni, és megfelelő helyiségben állva tárolni (lásd ehhez a „Biztonsági utasítások” fejezetet).
- Rögzítőfék rögzítése.
- Biztosítsa a seprőgépet elgördülés ellen. Ha a seprőgépet hosszabb ideig nem használják, ezen kívül még a következő pontokat kell figyelembe venni:
- Motorolajat cserélni.
- Ha fagy várható, hűtővizet leeresztetni vagy ellenőrizni, hogy elegendő fagyállószert tartalmaz-e.
- Tisztítsa meg az seprőgépet belül és kívül.
- Kösse ki az akkumulátort.
- Az akkumulátort tölts fel és kb. 2 havonta töltsé utána.

Ápolás és karbantartás

Általános megjegyzések

FIGYELEM

Rongálódásveszély!

- Porszűrőt ne mossa ki.

- A javításokat kizárólag olyan engedéllyel rendelkező vevőszolgálati központok vagy az adott szakterületen jártas szakemberek végezhetik, akik tisztában vannak az összes fontos vonatkozó biztonsági előírással.

- Az elektromos berendezésen történő munka esetén az akkumulátort le kell választani.

- Az iparban használatos, helyváltoztatásra képes készülékekre a VDE 0701 szabvány szerinti biztonsági felülvizsgálatok érvényesek.

- A seprőgépet sík területen állítsa le.
- Gyújtáskulcsot a "0" állásba forgatni és a kulcsot kihúzni.
- Rögzítőfék rögzítése.
- Zárja el a gáz hozzávezetést.

Tisztítás

VIGYÁZAT

Rongálódásveszély!

- A készülék tisztítása nem történhet locsolótömlővel vagy nagynyomású víz-sugárral (zárlat- vagy egyéb károsodás veszélye).

A készülék belső tisztítása

⚠ VESZÉLY

Sérülésveszély!

- Viseljen porvédő maszkot és védőszemüveget.
- A készüléket ronggyal tisztítsa.
- Készüléket sűrített levegővel fújja ki.

A készülék külső tisztítása

- A készüléket kívülről nedves, enyhe mosólúgba áztatott ronggyal tisztítsa.

Megjegyzés: Ne használjon erős tisztítószereket.

Karbantartási időközök

Megjegyzés: Az üzemóraszámjelző jelzi a karbantartási időközök időpontját.

Karbantartás a Vevő részéről

Megjegyzés: A vásárló által végzett minden szerviz- és karbantartási munkát, képzett szakembernek kell elvégezni. Igény szerint bármikor be lehet vonni egy Kärcher-szakkereskedőt.

Napi karbantartás:

- A motorolaj szintjét ellenőrizni.
- Ellenőrizze a feltöltési szintet a hűtőfolyadék kiegyenlítő tartályban.
- Ellenőrizze a seprőhenger és az oldal-seprők kopását és, hogy nem tekeredtek-e rá szalagok.
- A centrifugális szeparátort és a légszűrőt ellenőrizni, szükség esetén tisztítani.
- Vizsgálja meg minden kezelési elem funkcióját.
- Vizsgálja meg a készüléket esetleges sérülésekre.

Heti karbantartás:

- Gázvezetékeket, csatlakozásokat és összekötéseket ellenőrizni
- A vízhűtőt tisztítani.
- A hidraulikaolaj hűtőt tisztítani.
- Hidraulikus berendezést ellenőrizni.
- Hidraulikaolaj állását ellenőrizni.
- A fékfolyadék állását ellenőrizni.
- Ellenőrizze a tömítelőcek kopását, szükség esetén cserélje ki őket.
- A tartály fedelét ellenőrizni és zsírozni.

Kopás utáni karbantartás:

- Cserélje ki a tömítelőceket.
- Az oldalsó tömítéseket utánállítani ill. kicserélni.
- Cserélje ki a seprőhengert.
- Cserélje ki az oldalseprőket.

Megjegyzés: Leírást lásd a "Karbantartási munkák" fejezetben.

Karbantartás a Vevőszolgálat részéről

Megjegyzés: A garanciaigények megóvása érdekében, a garancia ideje alatt minden szerviz- és karbantartási munkát jóváhagyott Kärcher szerviz szolgáltatásnak kell elvégezni, a karbantartási füzetnek megfelelően.

Karbantartás 50 üzemóra után:

- Az első karbantartást az ellenőrzési lista alapján kell a szerviz szolgálattal elvégezteni.

Karbantartás 250/500/1000/1500/2000 üzemóra után:

- A karbantartást az ellenőrzési lista alapján kell a szerviz szolgálattal elvégezteni.

Karbantartási munkák

Előkészítés:

- A seprőgépet sík területen állítsa le.
- Gyújtáskulcsot a "0" állásba forgatni és a kulcsot kihúzni.
- Rögzítőfék rögzítése.
- Zárja el a gáz hozzávezetést.

Általános biztonsági előírások

⚠ VESZÉLY

Sérülésveszély!

- Felemelt szeméttartály esetén a biztosítórudat mindig be kell helyezni.
- A biztosítást csak a veszélyzónán kívülről szabad elvégezni.



- 1 Biztosítórúd tartója
- 2 Biztosítórúd

- A biztosítórudat a magas üritéshez felfelé fordítani és a tartóba nyomni (biztosított).



Ügyeljen rá, hogy az üzemi folyadékok, mint például a motorolaj, a hidraulikaolaj, a fékfolyadék, a dízel üzemanyag vagy a hűtőfolyadék ne juthasson be a talajba. Kérjük, óvja a környezetet és az üzemi folyadékokat környezetkímélő módon ártalmatlanítsa.

Akkumulátorok biztonsági előírásai

Az akkumulátorokkal való érintkezésnél feltétlenül vegye figyelembe a következő figyelmeztetéseket:

	Vegye figyelembe az akkumulátorra vonatkozó figyelmeztetéseket a használati útmutatóban és a jármű üzemeltetési utasításában!
	Viseljen szemvédőt!
	A gyerekeket tartsa távol a savaktól és az akkumulátoroktól!
	Robbanásveszély!
	Tilos tűz, szikra, nyílt láng használata és a dohányzás!

	Marásveszély!
	Elsősegély!
	Figyelmeztető megjegyzés!
	Hulladék elszállítás!
	Az akkumulátort ne dobja a szemetesukába!

⚠ VESZÉLY

Robbanásveszély!

- Csak pólus burkolattal rendelkező akkumulátort használjon. Ha a pólus burkolat elveszne, akkor azt pótolni kell.

⚠ VESZÉLY

Robbanásveszély!

- Ne helyezzen semmilyen szerszámot vagy hasonló tárgyat az akkumulátorra. Rövidzárlat és robbanásveszély.

⚠ VESZÉLY

Sérülésveszély!

- A sebek soha ne érintkezzenek ólommal. Az akkumulátoron való munka után mindig tisztítsa meg a kezét.

⚠ VESZÉLY

Tűz- és robbanásveszély!

- Dohányzás és nyílt láng használata tilos.
- A helyiségekben, ahol akkumulátorokat töltenek, legyen alapos a szellőzés, mivel töltéskor könnyen berobbanó gáz keletkezik.

⚠ VESZÉLY

Marásveszély!

- A szembe fröccsent vagy a bőrre jutott savat bő vízzel ki- ill. le kell öblíteni.
- Utána haladéktalanul orvoshoz kell menni.
- Elpiszkolódott ruházatot vízzel kell kimosni.

Az akkumulátor behelyezése és összekötése

A készülék alapváltozatban gondozásmentes akkumulátorral van felszerelve.



- 1 Plusz pólus
- 2 Pólus burkolat
- 3 Míusz pólus

- Helyezze az akkumulátort az akkumulátor tartóba.

- Tartófoglalatokat az akkumulátor fene-
kén becsavarozni.
- A póluskapcsot (piros kábel) a pozitív
pólushoz (+) kösse be.
- A póluskapcsot a negatív pólushoz (-)
kösse be.
- Helyezze vissza a pólustakarót.
- Ellenőrizze, hogy az akkumulátor sar-
kai és a kapcsok pólusvédő zsírral kellő
mértékben védve vannak-e.

Ellenőrizze az akkumulátor folyadékszintjét és korrigálja (csak karbantartásszegény, cella záras akkumulátorok esetén)

VIGYÁZAT

Rongálódásveszély!

- Savval töltött akkumulátorok esetén
rendszeresen ellenőrizze a folyadék-
szintet.
- Csavarja ki az összes cella zárat.
- Minden cellából savvizsgálóval mintát
venni.
- 20 °C-on a teljesen feltöltött akkumulá-
tor savjának fajsúlya 1,28 kg/l.
- Részben feltöltött akkumulátor savjá-
nak fajsúlya 1,00 és 1,28 kg/l között
van.
- A sav fajsúlyának valamennyi cellában
egyenlőnek kell lennie.
- A mintát ismét ugyanabba a cellába vis-
szajuttatni.
- A cellákban lévő alacsony folyadékszint
esetén tölts fel ioncserélt vízzel a jelig.
- Akkumulátor töltése.
- Csavarja be a cellák zárját.

Akkumulátor töltése

⚠ VESZÉLY

Sérülésveszély!

- Az akkumulátorral való érintkezésnél
vegye figyelembe a biztonsági előírásó-
kat. Vegye figyelembe a töltőkészülék
gyártójának használati utasítását.

⚠ VESZÉLY

Rongálódásveszély!

- Akkumulátort csak alkalmas töltőkészü-
lékkel szabad tölteni.

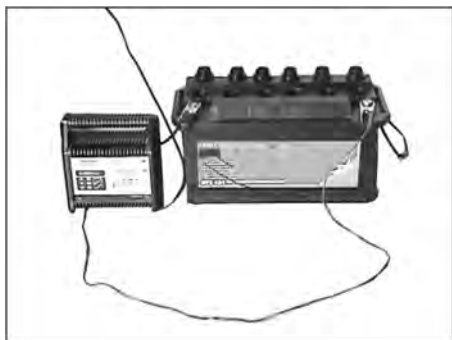

- Csavarja ki az összes cella zárat.
(csak karbantartásszegény akkumulá-
toroknál)
- A töltőkészülék pozitív pólusú vezeté-
két kösse össze az akkumulátor pozitív
pólusának csatlakozójával.
- A töltőkészülék negatív pólusú vezeté-
két kösse össze az akkumulátor nega-
tív pólusának csatlakozójával.
- Dugja be a hálózati dugót és kapcsolja
be a töltő készüléket.

- Az akkumulátort a lehetőleg kis töltési
árammal tölts.
- Amikor az akkumulátor feltöltődött, a
töltőkészüléket először a hálózatról és
utána az akkumulátorról leválasztani.
- Csavarja be a cellák zárját.
(csak karbantartásszegény akkumulá-
toroknál)

Akkumulátor kiszerelése

- A póluskapcsot válassza le a negatív
pólusról (-).
- A póluskapcsot válassza le a pozitív pó-
lusról (+).
- Tartófoglalatokat az akkumulátor fene-
kén kioldani.
- Vegye ki az akkumulátort az akkumulá-
tor tartóból.
- A használt akkumulátort az érvényes
előírásoknak megfelelően ártalmatlan-
ítsa.

A fékfolyadék szintjét ellenőrizni és fékfolyadékot utántölteni

⚠ VESZÉLY

Sérülésveszély!

- Felemelt szeméttartály esetén a bizto-
sítórudat mindig be kell helyezni.
- A biztosítást csak a veszélyzónán kívül-
ről szabad elvégezni.

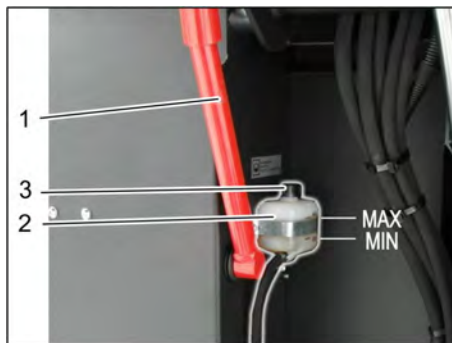

1 Biztosítórúd tartója

2 Fékfolyadék tartály

3 Zárófedél

- A seprőtartályt felfelé mozgatni és a
biztonság rúddal biztosítani, lásd ehhez
a „Seprőtartály kiürítése“ fejezetet.
- Ellenőrizze, hogy elegendő fékfolyadék
van-e a fékfolyadék tartályban.

Megjegyzés

A folyadék szintjének a min. és max. jel-
zések között kell lennie.

- Szükség esetén kereskedelmi forga-
lomban jelenleg kapható DOT fékfolya-
dékat töltsön utána.

Motorolaj állását ellenőrizni és olajat utántölteni.

⚠ VESZÉLY

Égési sérülésveszély!

- Hagyja lehűlni a motort.
- A motorolaj állásának ellenőrzését leg-
korábban a motor leállítása után 5 per-
cel végezze el.



1 Olajbetöltő fedele (motor)

2 Olajszintmérő pálcá

- Olajszintmérő pálcát kihúzni.
- Olajszintmérő pálcát letörölni és betol-
ni.
- Olajszintmérő pálcát kihúzni.
- Olajszintet leolvasni.
- Olajszintmérő pálcát ismét betolni.

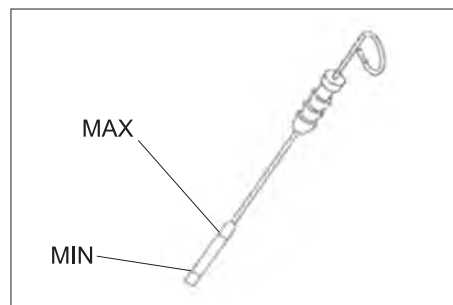

- Az olajszintnek a "MIN" és "MAX" jelö-
lés között kell állnia.
- Ha az olaj szintje a "Min" jelölés al-
tán van, utána kell tölteni motorolajat.
- A víztartályt a „MAX” jelölésig kell feltöl-
teni.
- Olajbetöltő fedelét lecsavarni.
- Motorolajat betölteni.
Az olajfajtákat lásd a Műszaki adatok c.
fejezetben.
- Olajbetöltő fedelét bezárni.
- Várjon legalább 5 perccel.
- A motorolaj szintjét ellenőrizni.

Motorolaj és olajszűrő cseréje

VIGYÁZAT

Égési sérülésveszély forró motorolaj által!

- Hagyja lehűlni a motort.
- Kb. 6 liter motorolaj számára felfogótár-
tályt előkészíteni.
- Hagyja lehűlni a motort.



1 Olajleeresztő csavar

2 Motorolajszűrő

- Az olaj leeresztőcsapját csavarja ki.
- Olajbetöltő fedelét lecsavarni.
- Olajat leeresztetni.
- Olajszűrőt lecsavarni.

- Felfogást és tömítőfelületeket megtisztítani.
- Az új olajsűrő tömítését beszerelés előtt olajjal bekenni.
- Új olajsűrőt beszerelni és kézzel szoroson meghúzni.
- Csavarja be az olaj leengedési csavart az új tömítéssel.
Meghúzási nyomaték: 25 Nm
- Motorolajat betölteni.
A olaj fajtáját és a töltési mennyiséget lásd a Műszaki adatok fejezetnél.
- Olajbetöltő fedelét bezárni.
- A motort kb. 10 másodpercig hagyja járni.
- A motorolaj szintjét ellenőrizni.

A hidraulikaolaj szintjének ellenőrzése és hidraulika olaj utántöltése

FELHÍVÁS

A szeméttartálynak nem szabad megemelve lennie.

- Nyissa ki a készülék borítását, és biztosítsa a borítás támjával.



- 1 Olajfigyelő ablak hidraulika olaj
 - 2 Hidraulikatartály
 - 3 Zárófedél, olajbetöltő nyílás
 - 4 Borítás támpa
- Hidraulikaolaj állását a nézőüvegen keresztül ellenőrizni.
 - Az olajszintnek a "MIN" és "MAX" jelölés között kell állnia.
 - Ha az olaj szintje a „MIN” jelölés alatt van, után kell tölteni hidraulika olajat.
 - Az olajbetöltő nyílás zárófedelét lecsavarjni.
 - Betöltés környékét megtisztítani.
 - Hidraulika olajat utántölteni.
Az olajfajtákat lásd a Műszaki adatok c. fejezetben.
 - Az olajbetöltő nyílás zárófedelét rácsavarjni.

Hidraulikus berendezés ellenőrzése

FELHÍVÁS

A hidraulikus berendezés karbantartását csak bejegyzett Kärcher-Ügyfélszolgálat végezheti el.

- Rögzítőfék rögzítése.
- Motor elindítása.
- Ellenőrizni az összes hidraulika tömlőt és csatlakozást, hogy nem szivárognak-e.

A hűtőfolyadék szintet ellenőrizni

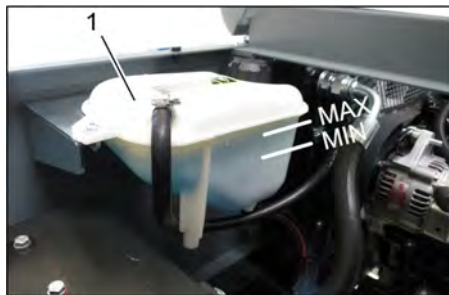

- 1 Hűtőfolyadék kiegyenlítő tartály
- A folyadék szintjét hideg motor mellett kell ellenőrizni.
 - Ellenőrizze a feltöltési szintet a hűtőfolyadék kiegyenlítő tartályban.
A helyes hűtőfolyadék szintjének a MIN és MAX jelzések között kell lennie.

Ellenőrizze és tisztítsa meg a víz-/hidraulikaolaj hűtőt.

⚠ VESZÉLY

Égési- és forrázásveszély!

- Vízhűtőt legalább 20 percig hűlni hagyni.
- A vízűtő hűtővíz szintjét a hűtőfolyadék kiegyenlítő tartályán lehet ellenőrizni.
Lásd a „Hűtővíz szintjének ellenőrzése” fejezetet.
- Hűtőlamellákat megtisztítani.
A szennyeződések puha kefével, súrtított levegővel vagy alacsony víznyomással lehet eltávolítani.
- Ellenőrizni, hogy a hűtőtömlők és csatlakozások nem szivárognak-e.
- Ventilátort megtisztítani.

Seprőhengert ellenőrizni

- Motor elindítása.
- Szeméttartályt végállásig megemelni.
- Állítsa le a motort.
- Rögzítőfék rögzítése.
- A biztosítórudat a magas üritéshez behelyezni.
- Távolítsa el a szalagokat vagy zsinegeket a seprőhengerről.
- Biztosítórudat kivenni.
- Motor elindítása.
- Szeméttartályt végállásig leeresztani.
- Állítsa le a motort.

Seprőhenger cseréje



- 1 Kulcs-
 - 2 Oldalburkolat
- A szeméttartályt megemelni és a biztosítórúddal megtámasztani.
 - Az oldalburkolatot kulccsal kinyitni.



- 1 Tartókengyel
 - 2 Szárnyas anya
 - 3 Oldalsó tömítés
- Csavarja le a szárnyas anyákat.
 - Tartókengyelt levenni.
 - Az oldalsó tömítést kifelé kinyitni.
 - A seprőhenger rögzítőcsavarját kicsavarjni és a befogót kifelé fordítani.
 - Seprőhengert kivenni.

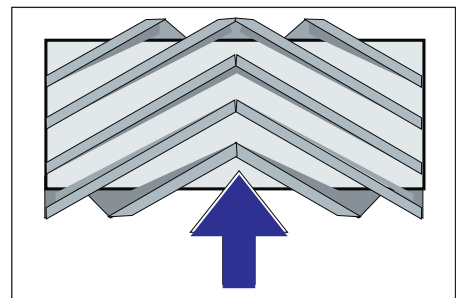

A seprőhenger beépítési helyzete menetiránynak megfelelően (felülnézet)

Megjegyzés: Az új kefehenger beépítésekor ügyelni kell a sörtesor helyzetére.

- Az új seprőhengert beépíteni. A seprőhenger hornyait a szembelevő himba büttykeire kell dugni.

Megjegyzés: Az új seprőhenger beépítése után a sepréstükröt újra be kell állítani.

Ellenőrizze és állítsa be a seprőhenger sepréstükrét

Megjegyzés: A seprőtükrő gyárilag 80 mm-re van beállítva, a seprőhenger kopása esetén fokozatmentesen után lehet állítani.



- Ellenőrizze a gumiabroncs légnyomását.
- Szívóventilátort kikapcsolni.
- Seprőgéppel sík és sima talajra állni, amelyet szemmel láthatóan por vagy kréta fed be.
- Nyomja hátra a seprőhenger és az oldalseprő kezelőkarját (1): Seprőhengert be.
- Nyomja hátra a seprőhenger kezelőkarját (3): A seprőhenger leereszkedik.
- Járassa a seprőhengert kb. 10 másodpercig.

- A seprőhenger és az oldalseprő kezelőkarja (1) középre.
Nyomja előre a seprőhenger kezelőkarját (3): A seprőhenger felemelkedik.
- A készülékkel hátramenetben elállni.
- Sepréstükröt ellenőrizni.

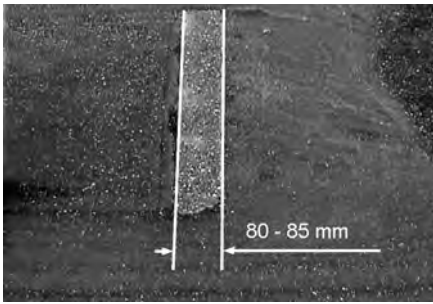

A sepréstükrő formájának 80-85 mm széles egyenletes négyzetet kell alkotnia.

- A kopásutánállítás ütközőcsavarjának (12) nyitása és beállítása.
Ütköző felfelé: keskenyebb sepréstükrő.
Ütköző lefelé: szélesebb sepréstükrő.
- Ismét húzza meg az ütközőcsavart.
- Ismét ellenőrizze a seprőhenger sepréstükrét a leírtak szerint.

Az oldalkefe sepréstükrének ellenőrzése és beállítása

- Oldalkefét felemelni.
- Seprőgéppel sík és sima talajra állni, amelyet szemmel láthatóan por vagy kréta fed be.
- Engedje le az oldalseprőt a kezelőkarral, és járassa kb. 10 másodpercig.
- Oldalkefét felemelni.
- A készülékkel hátramenetben elállni.
- Sepréstükröt ellenőrizni.

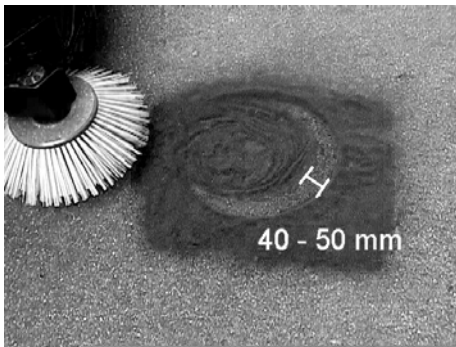

A sepréstükrő szélessége lehetőleg 40-50 mm között legyen.

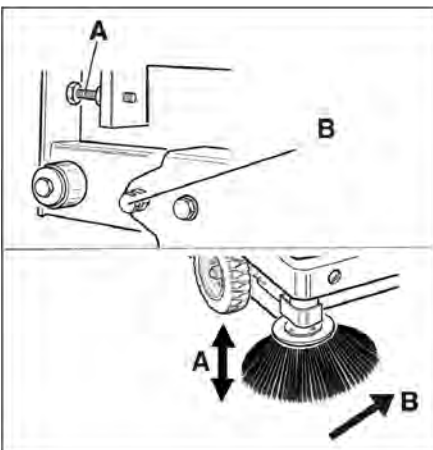

- A sepréstükröt a két beállító csavarral kiigazítani.
- Sepréstükröt ellenőrizni.

Oldalsó tömítések beállítása

⚠ VESZÉLY

Sérülésveszély!

- Felemelt szeméttartály esetén a biztosítórudat mindig be kell helyezni.
- A biztosítást csak a veszélyzónán kívülről szabad elvégezni.
- A szeméttartályt megemelni és a biztosítórúddal biztosítani.
- A biztosítórudat a magas ürítéshez felfelé fordítani és a tartóba nyomni (biztosított).



- 1 Biztosítórúd tartója
- 2 Biztosítórúd

- Az oldalsó burkolatot, a „Seprőhenger cseréje” fejezetben leírtak szerint kinyitni.
- A 6 szárnyas anyát az oldalsó tartólemezen kioldani.
- A 3 anyát (SW 13) az első tartólemezen kioldani.
- Az oldalsó tömítést annyira lenyomni (ékhorny), amíg 1-3 mm távolságra van a padlótól.
- Tartólemezeket rácsavarozni.
- Az eljárást a készülék másik oldalán megismételni.

A porszűrő manuális letisztítása



- Kézi szűrőtisztítást bekapcsolni.

Porszűrő ellenőrzése/kicserélése

⚠ FIGYELMEZTETÉS

Sérülésveszély!

- A szűrőberendezésen történő munkavégzéskor porvédő maszkot viselni. A nagyon finom por kezelésére vonatkozó biztonsági előírásokat betartani.
- A porszűrőt a szűrőtisztító gombbal tisztítsa le.
- A szeméttartályt kiüríteni.



- 1 Készülék borításának retesze
 - 2 Készülék fedél
 - 3 Szűrőfedél
- Reteszt kinyitni, ehhez a csillagmarkolat alakú csavart kicsavarozni.
 - A készülék burkolatát döntse előre.

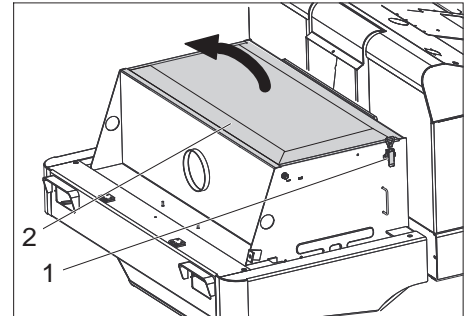

- 1 Zár, szűrő burkolat (2x)
 - 2 Szűrőfedél
- Nyissa ki a fedelet.
 - Nyissa ki a szűrőfedelet.

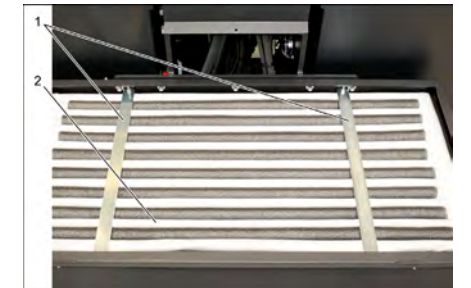

- 1 Keresztátmasztó
 - 2 Porszűrő
- Porszűrőt megvizsgálni, szükség esetén megtisztítani vagy kicserélni.
- Megjegyzés**
A porszűrő cseréjét csak a Kärcher szerviz szolgálattal szabad elvégeztetni.
 - Helyezze vissza és biztosítsa a szűrőfedelet.

Ellenőrizze és állítsa be az ékszíjat

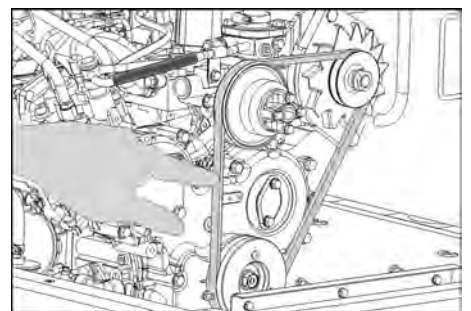

Az ékszíjnak kb. 10 kg nyomás mellett 7-9 mm-t kell engednie.

- Az ékszíj feszességet a jóváhagyott ügyfélszolgálattal állítsa be.

Légszűrő ellenőrzése és cseréje

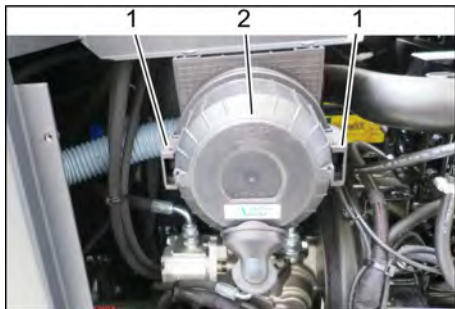

- 1 Fedél
 - 2 Légszűrő ház
- Oldalburkolatot levenni.
 - A légszűrő burkolatot levenni.
 - A légszűrő betétet kicserélni.
- Megjegyzés:** Beépítési helyzet, kifúvónyílással lefelé (lásd az ábrát).

A centrifugális szeparátor tisztítása

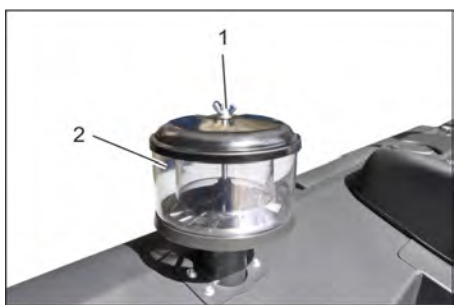

- 1 Szárnyas anya
 - 2 Centrifugális szeparátor
- A szárnyas anyát a centrifugális szeparátoron lecsavarni.
 - A centrifugális szeparátort megtisztítani.

Biztosítékok kicserélése



- 1 Recézett anya
 - 2 Biztosítószekrény fedele
- A recézett anyát kicsavarni.
 - Nyissa ki a biztosítószekrény fedelét.
 - Ellenőrizze a biztosítékokat.
 - Hibás biztosítékokat felújítani.
- Megjegyzés:** Csak azonos biztosítóértékű biztosítékokat szabad használni.
- Megjegyzés:** Az FU 01 biztosíték a motorteremben található.

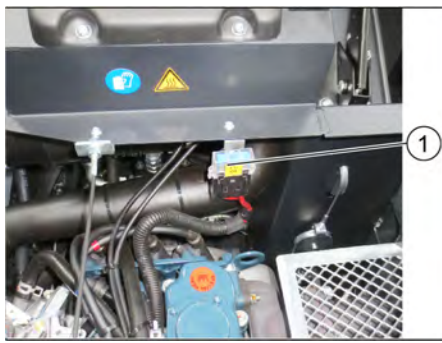

- 1 FU 1 biztosíték (főbiztosíték)

FU 01*	Fő biztosíték	60 A
FU 02	Kürt Szívóventilátor	20 A
FU 03	Multifunkcionális kijelző	3 A
FU 04	Körforgó villogó	5 A
FU 05	Motor-szabályozóegység	10 A
FU 06	Vezetőkabin (opcionális) Ablaktörlő	10 A
FU 07	LPG (gázüzemű motor) töltésszintjelzés	5 A
FU 08	Önindító	10 A
FU 09	Világítás bal oldalon	7,5 A
FU 10	Világítás jobb oldalon	7,5 A
FU 11	Munkavilágítás	10 A
FU 12	Rázórendszer	25 A
FU 13	LPG (gázüzemű motor) szelep Hátramenet jel	7,5 A

* Ezeket a biztosítékokat csak az ügyfélszolgálat cserélheti ki, mivel szükséges a készülék esetleges hibák tekintetében végzett felülvizsgálata.

Segítség üzemzavar esetén

Üzemzavar	Elhárítás
A készüléket nem lehet beindítani	Üljön le a vezetőülésre, az üléskontaktus-kapcsolót aktiválja.
	A motor indításához meg kell nyomni a fék pedált.
	Akkumulátort feltölteni vagy kicserélni
	Gázpalack üres - cserélje ki a gázpalackot
	A gázkivételi szelep el van zárva - a szelepet az óra járásával ellentétes irányba forgatva nyissa ki.
	A gázszelep jeges - vegye figyelembe a gázpalack cseréjének leírását.
	Értesítse a Kärcher Vevőszolgálatát
A motor szabálytalanul jár	Légszűrőt megtisztítani vagy szűrőpatront kicserélni
	Üzemanyagvezeték rendszert, csatlakozásokat és összeköttetéseket ellenőrizni és szükség esetén helyreállítani
	Ellenőrizze a gázpalack beszerelési helyzetét: A csatlakozó és a gyűrűnyílás lefelé nézzen.
	Értesítse a Kärcher Vevőszolgálatát
Motor túlmelegedett	Hűtőközeget utánaölteni
	Hűtőt átöblíteni
	Ékszíjat megfeszíteni
	Értesítse a Kärcher Vevőszolgálatát
Motor jár, de a készülék csak lassan vagy egyáltalán nem halad	Rögzítőféket oldani
	A szabadonfutó csavar lezárása (menethelyzet)
	A gázkart egészen előre (magas fordulatszám) állítani.
	Ellenőrizze feltekeredett szalagokra és zsinórokra.
	Értesítse a Kärcher Vevőszolgálatát
Sípoló hang a hidraulikában	Hidraulikafolyadékot utánaölteni
	Értesítse a Kärcher Vevőszolgálatát
Kéfék csak lassan vagy egyáltalán nem forognak	A gázkart egészen előre (magas fordulatszám) állítani.
	Ellenőrizze feltekeredett szalagokra és zsinórokra.
	Értesítse a Kärcher Vevőszolgálatát
Kevés vagy nincs szívóerő a kefe tartományban	Porszűrőt megvizsgálni, letisztítani vagy kicserélni.
	Értesítse a Kärcher Vevőszolgálatát
A készülék porol	Oldalsó tömítések beállítása
	Ventillátort bekapcsolni
	Porszűrőt megvizsgálni, letisztítani vagy kicserélni.
	Szűrőtömítéseket kicserélni
	A seprőtartály fedelét kinyitni.
	Értesítse a Kärcher Vevőszolgálatát
Seprőegység otthagya a szemetet	Ürítse ki a felsepert anyagok tartályát
	Porszűrőt megvizsgálni, letisztítani vagy kicserélni.
	Seprőhenger cseréje
	Sepréstükröt beállítani
	A szeméttartály tömítőcsíkját kicserélni
	A seprőhenger elakadását megszüntetni
	A seprőtartály fedelét kinyitni.
	Értesítse a Kärcher Vevőszolgálatát
Szeméttartály nem megy fel vagy le	A gázkart egészen előre (magas fordulatszám) állítani.
	A biztonsági támasz eltávolítása a seprőtartályról
	Értesítse a Kärcher Vevőszolgálatát
A seprőtartály fedele nem nyílik ki	Értesítse a Kärcher Vevőszolgálatát
Üzemzavarok hidraulikusan mozgatott alkatrészekben	Értesítse a Kärcher Vevőszolgálatát

Műszaki adatok

		KM 120/250 R LPG Classic
Készülék adatok		
Menetsebesség, előre	km/h	9
Menetsebesség, hátra	km/h	4
Kapaszkodóképesség (max.)	%	18
Területi teljesítmény oldalkefék nélkül	m ² /h	8100
Felületi teljesítmény oldalkefékkel	m ² /h	10800
Munkaszélesség oldalseprő nélkül	mm	900
Munkaszélesség oldalkefével	mm	1200
Védettség csepegő víz ellen védett	--	IPX 3
Használat időtartama teljesen tele gázpalack esetén	h	4
Motor		
Típus	--	Kubota WG 972 GL-E3
Típus	--	3 hengeres (LPG) gázüzemű motor 3 utas katalizátorral
Hűtéstípus	--	Vízhűtés
Forgási irány	--	az óra járásával ellenkező irányban
Furat	mm	68
Emelés	mm	68
Lökettérfogat	cm ³	740
Olaj mennyiség	l	3,25
Üzemi fordulatszám	1/min	2500
Maximális fordulatszám	1/min	2500
Üresjárat fordulatszám	1/min	1300
Teljesítmény max.	kW/PS	12,7 / 17,0
Maximális forgatónyomaték 2400 1/min esetén	Nm	60
Olajszűrő	--	Szűrőpatron
Szívólevegőszűrő	--	Belső szűrőpatron, külső szűrőpatron
Üzemanyag fajta	Cseppfolyós gázok (hajtógázok): bután, propán vagy bután/propán keverékek	
Tartály úrtartalma	11 kg ill. 20 liter (cserepalack)	
Villamos berendezés		
Akkumulátor	V, Ah	12, 52
Generátor, háromfázisú áram	V, Watt	12, 150
Önindító	--	Elektromos indító
Hidraulikus berendezés		
Olajmennyiség a teljes hidraulikus berendezésben	l	26,5
Olajmennyiség a hidraulikatankban	l	21,2
Olajfajták		
Motor (25 °C fölött)	--	SAE 30, SAE 10W-30, SAE 15W-40
Motor (0-25 °C)	--	SAE 20, SAE 10W-30, SAE 10W-40
Motor (0 °C alatt)	--	SAE 10W, SAE 10W-30, SAE 10W-40
Hidraulika	--	HV 46
Szeméttartály		
Max. kirakodási magasság	mm	1400
Szeméttartály térfogata	l	250
Seprőhenger		
Seprőhenger-átmérő	mm	300
Seprőhenger szélessége	mm	900
Fordulatszám	1/min	350
Sepréstükör	mm	80
Oldalkefék		
Oldalseprő-átmérő	mm	600
Fordulatszámot (fokozatmentes)	1/min	0 - 60

		KM 120/250 R LPG Classic
Tömörgumi abroncsok		
Nagyság elől	--	15-4.5x8
Nagyság hátul	--	15-4.5x8
Fék		
Első kerekek	--	mechanikus
Hátsó kerék	--	hidrosztatikus
Szűrő- és szívórendszer		
Típus	--	Táskás szűrő
Fordulatszám	1/min	2800
Szűrőfelület finom porszűrő	m ²	6,0
Névleges nyomáshiány szívó rendszer	mbar	15,5
Névleges volumen áram szívó rendszer	m ³ /h	800
Rázórendszer	--	Elektromotor
Környezeti feltételek		
Hőmérséklet	°C	-5 - +40
Levegő páratartalom, nem harmatozott	%	0 - 90
Az EN 60335-2-72 szerint megállapított értékek		
Zaj kibocsátás		
Hangnyomás szint L _{pA}	dB(A)	83
Bizonytalanság K _{pA}	dB(A)	3
Hangnyomás szint L _{WA} + bizonytalanság K _{WA}	dB(A)	104
Készülék vibráció		
Kéz-kar vibrációs kibocsátási érték	m/s ²	<2,5
Ülés	m/s ²	0,8
Bizonytalanság K	m/s ²	0,1
Méreték és súly		
hosszúság x szélesség x magasság	mm	2082x1250x1450
Fordulási sugár jobbra	mm	1350
Fordulási sugár balra	mm	1350
Önsúly	kg	851
Megengedett összsúly	kg	1300
Megengedett tengelyterhelés elől	kg	787
Megengedett tengely terhelés hátul	kg	513
A műszaki adatok módosításának jogát fenntartjuk!		

EU konformitási nyilatkozat

Ezennel tanúsítjuk, hogy az alábbiakban megnevezett gép tervezése és építési módja alapján az általunk forgalomba hozott kivitelben megfelel az EU irányelvek vonatkozó, alapvető biztonsági és egészségügyi követelményeinek. A gép jóváhagyásunk nélkül történő módosítása esetén ez a nyilatkozat elveszti érvényességét. A készülék megfelel az EU-ban és Magyarországon (HU) harmonizált szabványoknak.

Termék: Seprő-szívógép felülős
Típus: KM 120/250 R LPG Classic
 1.186-001.0

Vonatkozó európai közösségi irányelvek:

2006/42/EK (+2009/127/EK)
 2014/30/EU
 2000/14/EK

Alkalmazott harmonizált szabványok:

EN 60335-1
 EN 60335-2-72
 EN 55012: 2007 + A1: 2009
 EN 61000-6-2: 2005
 EN 62233: 2008

Követett megfelelés megállapítási eljárás:

2000/14/EK: V. függelék
Hangteljesítményszint dB(A)
 Mért: 102
 Garantált: 104

Az aláírók az igazgatóság megbízásából és teljes körű meghatalmazásával járnak el.

 H. Jenner
 Chairman of the Board of Management



 S. Reiser
 Director Regulatory Affairs & Certification

A dokumentáció összeállításáért felelős:
 S. Reiser

Alfred Kärcher SE & Co. KG
 Alfred-Kärcher-Straße 28-40
 71364 Winnenden (Germany)
 Tel.: +49 7195 14-0
 Fax: +49 7195 14-2212

Winnenden, 2018/09/01

Obecná upozornění	CS	1
Ochrana životního prostředí	CS	1
Záruka	CS	1
Příslušenství a náhradní díly	CS	1
Symbole použité v návodu k obsluze.	CS	1
Symbole na zařízení	CS	1
Používání v souladu s určením	CS	2
Možné nesprávné použití	CS	2
Vhodné podlahy	CS	2
Bezpečnostní pokyny	CS	2
Bezpečnostní pokyny pro obsluhu	CS	2
Bezpečnostní pokyny pro jízdní provoz.	CS	2
Bezpečnostně-technické pokyny pro vozidla na zkapalněné plyny	CS	2
Zařízení se spalovacím motorem	CS	3
Přístroje s horním vyprazdňováním	CS	4
Přístroje s ochrannou střešou pro řidiče	CS	4
Bezpečnostní pokyny pro přepravu přístroje.	CS	4
Bezpečnostní pokyny pro péči a údržbu	CS	4
Funkce	CS	4
Pokyny pro vykládku	CS	4
Ovládací a funkční prvky	CS	5
Obrázek zametacího stroje	CS	5
Ovládací panel	CS	5
Pedály	CS	5
Kontrolka a displej	CS	6
Před uvedením do provozu	CS	6
Aretujte/povolte parkovací brzdou	CS	6
Pohyb zametacího stroje bez vlastního pohonu.	CS	6
Uvedení do provozu	CS	6
Obecná upozornění	CS	6
Montáž/výměna plynové láhve	CS	6
Zkušební a údržbové práce	CS	6
Provoz	CS	7
Nastavení sedadla řidiče	CS	7
Otevřete přívod plynu.	CS	7
Startování zařízení.	CS	7
Pojíždění přístroje	CS	7
Zametačí provoz	CS	7
Vyprázdnění nádoby na nametené nečistoty	CS	8
Vypnutí zařízení.	CS	8
Přeprava	CS	8
Skladování/vyřazení z provozu	CS	8
Ošetřování a údržba	CS	8
Obecná upozornění	CS	8
Čištění	CS	8
Intervaly údržby	CS	8
Údržba	CS	9
Pomoc při poruchách.	CS	14
Technické údaje	CS	15
EU prohlášení o shodě	CS	16



 Před prvním použitím svého zařízení si přečtete tento původní návod k používání, řiďte se jím a uložte jej pro pozdější použití nebo pro dalšího majitele.

Obecná upozornění

Pokud při vybalování najdete škody vzniklé při přepravě, spravte svého prodejce.

- Štítek na přístroji s varováním a pokyny uvádí důležité pokyny pro bezpečný provoz.
- Kromě pokynů uvedených v návodu k použití je nutné dodržovat všeobecné bezpečnostní předpisy a předpisy pro prevenci úrazů stanovené zákonem.

Ochrana životního prostředí

	Obalové materiály jsou recyklovatelné. Obal nezhazujte do domovního odpadu, ale odevzdejte jej k opětovnému využití.
	Vysloužilá zařízení obsahují cenné recyklovatelné materiály, které by měly být odevzdávány k opětovnému zhodnocení. Vysloužilá zařízení proto likvidujte prostřednictvím příslušných sběrných míst.
Kapaliny jako jsou motorové oleje, hydraulické oleje, brzdové kapaliny, nafty nebo chladicí kapaliny nesmí proniknout do půdy. Chraňte životní prostředí a kapaliny likvidujte ekologicky.	

Informace o obsažených látkách (REACH)
Aktuální informace o obsažených látkách naleznete na adrese:
www.kaercher.com/REACH

Záruka

V každé zemi platí záruční podmínky vydané příslušnou distribuční společností. Případné poruchy zařízení odstraníme během záruční lhůty bezplatně, pokud byl jejich příčinou vadný materiál nebo výrobní závady. V případě uplatňování nároku na záruku se s dokladem o zakoupení obraťte na prodejce nebo na nejbližší oddělení služeb zákazníkům.

Příslušenství a náhradní díly

NEBEZPEČÍ
Aby nedošlo k ohrožení, smí opravy a montáže náhradních dílů provádět pouze autorizovaná zákaznická služba.

- Smí se používat pouze příslušenství a náhradní díly schválené výrobcem. Originální příslušenství a originální náhradní díly skýtají záruku bezpečného a bezporuchového provozu přístroje.
- Další informace o náhradních dílech najdete na www.kaercher.com v části Service.

Symboly použité v návodu k obsluze

NEBEZPEČÍ
Varuje před bezprostředně hrozícím nebezpečím, které má za následek těžká fyzická zranění nebo usmrcení.

VAROVÁNÍ
Varuje před případnou nebezpečnou situací, která by mít za následek těžká fyzická zranění nebo usmrcení.

UPOZORNĚNÍ
Upozornění na případnou nebezpečnou situaci, která může vést k lehkým fyzickým zraněním nebo k věcným škodám.

POZOR
Upozornění na potenciálně nebezpečnou situaci, která může mít za následek poškození majetku.

Symboly na zařízení

	Nebezpečí popálení o horké plochy! Před prací na zařízení nechte výfukový systém dostatečně vychladnout.
	Práce na zařízení provádějte vždy ve vhodných rukavicích.
	Nebezpečí pohmoždění při sevření mezi pohyblivé části vozidla.
	Nebezpečí úrazu při styku s pohyblivými díly. Nevkládejte ruce.
	Nebezpečí požáru. Nevysávejte hořící či doutnající předměty.
	Uchycení řetězu / uvázání jeřábu
	Úchytné body pro zvedák.
	Maximální sklon podkladu při jízdě se zdviženou nádobou na zametené nečistoty.
	Ve směru jízdy jezděte pouze do stoupání 18%.
	Dbejte na montážní polohu plynové láhve! Přípojka resp. prstenový otvor musí směřovat dolů.

Používání v souladu s určením

Zametačí stroj používejte výlučně v souladu s údaji tohoto návodu k obsluze.

- Tento zametačí stroj je určen k zametání znečištěných ploch venku.
- Zařízení není schváleno pro veřejnou silniční dopravu.
- Jakékoli použití překračující tento rámec platí za použití, jež není v souladu s určením. Za škody vzniklé takovým používáním výrobce neručí; rizika za ně nese uživatel sám.
- **(Plynový motor)**
Provoz zařízení v uzavřených prostorech je povolen v případě dostatečného větrání.
(Platné pouze pro Německo)
V Německu je provoz zařízení v uzavřených prostorech zakázán.
- Uskladňování plynových lahví a přístroje je povoleno pouze v úrovni země.
- Na přístroji neprovádějte žádné úpravy.
- Přístroj je určen pouze pro povrchy určené v návodu.
- Najíždět směte jen na plochy schválené pro použití stroje podnikatelem nebo jeho zmocněncem.
- Obecně platí: Snadno vznětlivé látky udržujte v dostatečné vzdálenosti od přístroje (nebezpečí výbuchu/požáru).

Možné nesprávné použití

- Nikdy přístrojem nemeťte/nenasávejte jakékoliv hořlaviny či zápalné látky jako jsou explozivní kapaliny, hořlavé plyny, neředěné kyseliny, rozpouštědla, K tomu patří benzín, ředidla barev nebo topné oleje, které při smíšení s nasávaným vzduchem mohou tvořit výbušné plyny nebo směsi, dále aceton, nezředěné kyseliny nebo rozpouštědla, které napadají materiály použité na přístroji.
- Nikdy nezametejte/nevysávejte reaktivní kovový prach (např. hliník, hořčík, zinek), neboť ve spojení se silně alkalickými nebo kyselými čisticími prostředky vytvářejí výbušné plyny.
- Přístroj není vhodný pro uklizení látek ohrožujících zdraví.
- Nikdy přístrojem nemeťte/nenasávejte hořící či doutnající předměty!
- Pobyt v ohroženém prostoru je zakázán. Nikdy nepracujte v prostorách, ve kterých hrozí nebezpečí exploze!
- Je nepřipustné brát s sebou doprovodné osoby.
- Strkat/tahat nebo přepravovat předměty není s tímto přístrojem dovoleno.

Vhodné podlahy

- asfalt
- průmyslová podlaha
- potěr
- beton
- dlažba

Bezpečnostní pokyny

Bezpečnostní pokyny pro obsluhu

- (Platí pouze pro Finsko) Pokud je přístroj vybaven hadicovým rozvodem z PVC, nesmí se používat při nízkých okolních teplotách (pod 0 °C). Máte-li dotazy k přístroji, kontaktujte společnost Kärcher.
- Přístroj s pracovními zařízeními musíte před použitím zkontrolovat ohledně řádného stavu a bezpečnosti provozu. Pokud jejich stav není bez závad, nelze je používat.
- Používáte-li přístroj v nebezpečných prostorách (např. benzinová pumpa), dodržujte bezpodmínečně příslušné bezpečnostní předpisy. Nikdy nepracujte v prostorách, ve kterých hrozí nebezpečí exploze!
- ⚠ **NEBEZPEČÍ**
Nebezpečí úrazu!
 - Nepoužívejte přístroj bez ochranného přístřeší proti padajícím předmětům v oblastech, kde hrozí, že by mohla být obsluha přístroje zasažena padajícími předměty.
 - Uživatel smí přístroj používat pouze k účelům, ke kterým byl přístroj vyroben. Při práci s přístrojem je uživatel povinen dbát místních specifik a brát při práci zřetel na třetí osoby, zvláště děti.
 - Je třeba ze zásady dodržovat veškerá předpisová opatření, pravidla a nařízení, která platí pro motorová vozidla.
 - Před začátkem práce se musí obsluhující přesvědčit, zda jsou všechna ochranná zařízení správně připojena a funkční.
 - Obsluhující personál je zodpovědný za kolize s jinými osobami nebo jejich majetkem.
 - Dbejte na přiléhavé oblečení obsluhujícího personálu. Používejte pevnou obuv a nenoste volné oděvy.
 - Před vyjetím zkontrolujte okolní prostor (např. děti). Dbejte na dostatečný rozhled!
 - Zařízení se nesmí nikdy nechat bez dozoru, dokud je motor v chodu. Pracovník obsluhy smí zařízení opustit teprve tehdy, když je motor v klidu, zařízení je zajištěno proti samovolnému pohybu a klíč je vytažen.
 - Aby se zabránilo použití zařízení nepovolanou osobou, je třeba vždy vyndat klíč.
 - Přístroj smí používat jen osoby, které jsou obeznámeny s manipulací nebo prokázaly schopnost jej obsluhovat a které jsou používáním výslovně pověřeny.

→ Toto zařízení není určeno k tomu, aby je používaly osoby (včetně dětí) s omezenými fyzickými, smyslovými nebo duševními schopnostmi nebo osoby zcela bez zkušeností a/nebo znalostí, ledaže by tak činily pod dohledem osoby pověřené zajištěním jejich bezpečnosti nebo poté, co od ní obržely instruktáž, jak se zařízením zacházet.

→ Na děti je třeba dohlížet, aby bylo zajištěno, že si se zařízením nebudou hrát.

UPOZORNĚNÍ

Nebezpečí poškození! Nezametat pásy, provazy nebo dráty, protože se jinak namotají kolem zametačího válce.

Bezpečnostní pokyny pro jízdní provoz

⚠ **NEBEZPEČÍ**

Nebezpečí úrazu! Zkontrolujte nosnost podkladu před jízdou.

⚠ **NEBEZPEČÍ**

Hrozí nehoda, Nebezpečí úrazu!

→ Rychlost jízdy musíte přizpůsobit daným poměrům.

Nebezpečí převrácení při přílišných stoupáních.

→ Ve směru jízdy jezděte pouze do stoupání 18%.

Nebezpečí převrácení při nestabilním podkladu.

→ S přístrojem pohybujte výhradně na zpevněném podkladu.

Nebezpečí převrácení při příliš velkém bočním náklonu.

→ Šikmo ke směru jízdy zdolávejte pouze stoupání do max. 10%.

Bezpečnostně-technické pokyny pro vozidla na zkapačně plyn

Hlavní spolek komerčních oborových spolků e.V. (HVBG). Zkapačně plyn (pohoné plyn) jsou butan a propan nebo směsi propan/butanu. Jsou dodávány ve zvláštních lahvích. Provozní tlak těchto plynů závisí na vnější teplotě.

⚠ **Nebezpečí**

Nebezpečí výbuchu! Zkapačným plynem nezacházejte jako s benzínem. Benzín se vypařuje pomalu, naopak zkapačným plynem se okamžitě mění v plyn. Nebezpečí úniku plynu v uzavřeném prostoru a následné vznícení je tedy u zkapačných plynů větší než u benzínu.

⚠ **Nebezpečí**

Nebezpečí úrazu! Používejte pouze láhve na zkapačné pohonné plyny podle DIN 51622 kvality A respektive B, v závislosti na okolní teplotě.

UPOZORNĚNÍ

Plyn pro domácnosti je zásadně zakázán. Pro plynový motor jsou povoleny směsi zkapačných plynů z propan/butanu, jejichž poměr mísení leží mezi 90/10 a 30/70. Z důvodu lepších vlastností při studeném startu je při venkovních pod 0 °C (32 °F) vhodnější použití zkapačných plynů s velkým podílem propanu, neboť k vypařování dochází již při nízkých teplotách.

Povinnosti vedení provozu a zaměstnanců

- Veškeré osoby, které musí manipulovat se zkapalněným plynem, mají z důvodu zajištění bezpečného provozu povinnost, si osvojit nezbytné znalosti o specifických vlastnostech zkapalněných plynů. Tento spis musí být během provozování zametacího stroje vždy k dispozici.

Údržbu provádí odborník

- Funkčnost a těsnost zařízení na zkapalněný plyn musí být v pravidelných časových intervalech, minimálně jednou za rok, přezkoušeny odborníkem (podle BGG 936).
- Kontrola musí být potvrzena písemně. Předmět kontroly je uveden v německých předpisech § 33 a § 37 UVV "Použití zkapalněných plynů" (BGV D34).
- Jako všeobecné předpisy platí pokyny pro kontrolu vozidel, jejichž motory jsou poháněny zkapalněnými plyny, vydané spolkovým ministrem pro dopravu.

Uvedení přístroje do provozu/Provoz

- Přívod plynu smí být prováděn vždy pouze z jedné nádrže. Přívod plynu z více nádob souběžně může způsobit, že dojde k přečerpání z jedné do druhé nádoby. Tím je přeplněná nádoba vystavena po pozdějším zavření ventilu (srov. B. 1 těchto pokynů) nepřijatelnému zvýšení tlaku.
- Při montáži naplněné plynové lahve se musí zohledňovat montážní poloha plynové přípojky, bližší informace najdete v kapitole „Montáž plynové lahve“.

Výměna plynové lahve musí být provedena opatrně. Při instalaci a demontáži musí být výstupní plynové hrdlo ventilu lahve utěsněno pevným utažením závěrné matice pomocí klíče.

- Netěsné plynové lahve nesmějí být nadále používány. Je nezbytné je za dodržení všech bezpečnostních opatření okamžitě vypustit ve volném prostranství a označit jako netěsné. Při odevzdávání nebo odběru poškozených plynových lahví musí být pronajímatel nebo jeho zástupce (zaměstnanec čerpací stanice atd.) okamžitě písemně o poškození informován.
- Dříve než plynovou láhev připojíte, musíte zkontrolovat bezvadný stav připojovacího hrdla.
- Po připojení lahve musíte její těsnost zkontrolovat pomocí pěnového prostředku.
- Ventily otevírejte pomalu. Otevírání a zavírání nesmí být prováděno za pomoci úderných nástrojů.
- Požáry tekutého plynu haste pouze z bezpečné vzdálenosti a bezpečného krytu.
 - používejte pouze suchý nebo plynový sněhový hasicí přístroj.
 - k chlazení plynové nádoby použijte dostatečné množství vody.

- U zařízení na zkapalněný plyn musí být neustále kontrolován jejich bezpečný stav, zvláště pak těsnost. Používání vozidla pokud netěsní plynová lahev je zakázáno.
- Před povolením potrubního resp. hadicového spoje musíte uzavřít ventil na lahvi. Připojovací matice na lahvi musí být otevírána pomalu a nejprve jen lehce, neboť může dojít k spontánnímu úniku plynu, který se pod tlakem nachází ve vedení.
- Pokud přečerpáváte plyn z velké nádrže, musíte se informovat o platných předpisech u příslušného velkoobchodu se zkapalněnými plyny.

⚠ **Pozor!**

Nebezpečí poranění!

- *Zkapalněný plyn způsobuje v tekuté formě na kůži omrzliny.*
- *Po demontáži musí být závěrná matice pevně našroubována na připojovací závit.*
- *Na zkoušku těsnosti lze použít mýdlovou vodu nebo jiné pěnové přípravky. Osvětlování zařízení na zkapalněný plyn pomocí otevřeného plamenu je zakázáno.*
- *Při výměně jednotlivých dílů zařízení musí být dodržovány montážní předpisy výrobců. Přitom musí být uzavřeny závěrné ventily láhve a hlavní závěrné ventily.*
- *Stav elektrického zařízení motorových vozidel s pohonem na zkapalněné plyny musí být neustále kontrolován. Při netěsnosti dílů vedoucích plyn mohou způsobit jiskry výbuch.*
- *Při delších odstávkách vozidla na zkapalněný plyn musí být před uvedením do provozu odstavná plocha vozidla nebo jeho elektrického zařízení řádně vyvětrána.*
- *Nehody spojené s plynovými lahvemi nebo zařízeními na zkapalněný plyn musí být neprodleně nahlášeny oborovému spolku a příslušnému živnostenskému kontrolnímu úřadu. Poškozené díly musí být uchovány až do ukončení šetření.*

V odstavných a skladovacích prostorech a úpravných dílnách

- Uskladnění lahví s pohonnými plyny resp. zkapalněnými plyny musí být prováděno podle předpisů TRF 1996 (Technická pravidla pro zkapalněné plyny, viz DA k BGV D34, příloha 4).
- Plynové lahve musí být skladovány ve stoje. Manipulace s otevřeným ohněm a kouřením v prostoru skladiště nádob a během oprav není dovoleno. Ve volném prostranství uložené lahve musí být zajištěny proti přístupu neoprávněných osob. Prázdné lahve musí být vždy zavřené.
- Závěrné ventily láhve a hlavní závěrný ventil musí být uzavřeny okamžitě po odstavení vozidla.

- Na polohu a vlastnosti odstavných ploch vozidel poháněných zkapalněným plynem se vztahují ustanovení spolkového řádu pro garáže a příslušných zemských stavebních řádů.
- Plynové lahve musí být uchovávány ve zvláštních prostorech oddělených od odstavných míst (viz DA k BGV D34, příloha 2).
- Elektrické ruční lampy používané v těchto prostorech musí být opatřeny uzavřeným, utěsněným krytem a pevným ochranným košem.
- Při pracích v úpravovacích dílnách musí být uzavřeny závěrné ventily láhve a hlavní závěrný ventil a lahev s pohonným plynem chráněna před tepelnými vlivy.
- Před provozními přestávkami a před koncem provozu musí být zodpovědným pracovníkem zkontrolováno, jestli jsou všechny ventily, především ventily láhvi uzavřeny. Práce s ohněm, především svařování a frézování, nesmí být prováděny v blízkosti lahví s pohonným plynem. Láhve s pohonným plynem nesmí být uchovávány v dílnách ani v případě, že jsou prázdné.
- Odstavné a skladovací prostory jakož i úpravovací dílny musí být dobře větrané. Přitom je třeba dbát nato, že jsou zkapalněné plyny těžší než vzduch. Hromadí se na podlaze, v příkopech a jiných prohlubních a může zde vytvářet vzducho-plynové směsi s nebezpečím výbuchu.

Zařízení se spalovacím motorem

→ Stroj se nesmí používat v nadmořské výšce nad 1200 m.

⚠ **NEBEZPEČÍ**

Nebezpečí otravy!

→ (Plynový motor)

Provoz zařízení v uzavřených prostorech je povolen v případě dostatečného větrání.

(Platné pouze pro Německo)

V Německu je provoz zařízení v uzavřených prostorech zakázán.

→ Výfukové plyny jsou jedovaté a zdraví škodlivé, nesmějí být vdechovány.

⚠ **NEBEZPEČÍ**

Nebezpečí úrazu!

→ Výfukový otvor spalovacího motoru nesmí být zavřen.

→ Motor po vypnutí vyžaduje doběh, který trvá asi 3 sekundy. Během tohoto intervalu se zdržujte dostatečně daleko od oblasti pohonu.

⚠ **NEBEZPEČÍ**

Nebezpečí popálení!

→ Nedotýkejte se horkého spalovacího motoru.

→ Před odstranění krytování nechte vozidlo vychladnout.

→ Nad výfuk se nenahýbejte ani se za něj nechytejte.

Přístroje s horním vyprazdňováním

⚠ NEBEZPEČÍ

Nebezpečí úrazu!

- Při práci na horním vyprazdňování zcela zvedněte nádobu na nametené nečistoty a zajistěte ji.
- Zajišťování provádějte pouze mimo nebezpečný prostor.

Přístroje s ochrannou střechou pro řidiče

OZNÁMENÍ

Ochranná střecha řidiče (volitelně) poskytuje ochranu před většími padajícími předměty. Neposkytuje však ochranu při převržením!

- Denně kontrolujte ochrannou stříšku, zda není poškozená.
- Při poškození, a to i jednotlivých součástí, je třeba celou ochrannou stříšku vyměnit.
- Jakékoli úpravy ochranné stříšky nebo upevňování jiných prvků, součástí a modulů, než které schválila společnost Kärcher, je nepřípustné a za určitých okolností může omezit funkčnost ochranné stříšky.

Bezpečnostní pokyny pro přepravu přístroje

- Dbejte na vlastní hmotnost (přepravní hmotnost) přístroje při přepravování na přívěsu nebo vozidle.
- Při přepravě přístroje, odpojte akumulátor a přístroj upevněte.

Bezpečnostní pokyny pro péči a údržbu

- Před čištěním a údržbou zařízení, výměnou dílů nebo přestavením na jinou funkci je třeba zařízení vypnout a vyndat klíč.
- Při pracích prováděných na elektrickém zařízení je třeba odpojit akumulátor. Při tom je třeba odpojit nejdříve záporný a poté kladný pól. Opětovné připojení se provádí v opačném pořadí. Nejdříve připojte kladný pól a poté záporný pól.
- Zařízení nesmíte čistit proudem vody z hadice ani vodním vysokotlakým prskem (nebezpečí zkratů či jiných škod).
- Údržbu smí provádět jen příslušný servis nebo odborníci v této oblasti, kteří jsou seznámeni se všemi příslušnými bezpečnostními předpisy.
- Dodržujte bezpečnostní kontrolu podle místně platných předpisů pro mobilní průmyslově využívané přístroje.
- Práce na zařízení provádějte vždy ve vhodných rukavicích.

Funkce

Zametací stroj pracuje na principu zametacích lopatek.

- Otáčející se zametací válec dopravuje nečistoty přímo do nádoby na nametený materiál.
- Postranní metla čistí rohy a hrany zametací plochy a dopravuje nečistoty do dráhy zametacího válce.
- Jemný prach je nasáván sacím dmychadlem přes prachový filtr.

Pokyny pro vykládku

⚠ NEBEZPEČÍ

Nebezpečí úrazu a nebezpečí poškození!

- Dbejte na hmotnost přístroje při přepravě!
- Nepoužívejte vysokozdvíhový vozík, zařízení se přitom může poškodit.

Vlastní hmotnost (přepravní hmotnost)	851 kg*
---------------------------------------	---------

* Pokud jsou přimontovány doplňkové sady je hmotnost vyšší o příslušnou hodnotu.

- Při nakládání přístroje je nezbytné použít vhodnou rampu nebo jeřáb!
- Při používání rampy dodržujte následující:
Světlá výška nad zemí 70mm.
- Pokud je přístroj dodán na paletě, je nezbytné vytvořit pomocí přiložených prken rampu pro sjíždění. Příslušný návod naleznete na straně 2 (vnitřní strana obálky).
Důležité upozornění: každé prkno musí být upevněno dvěma šrouby.

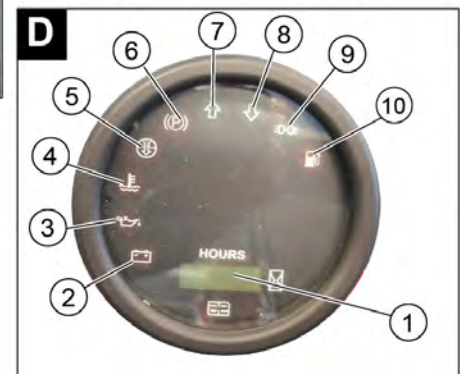
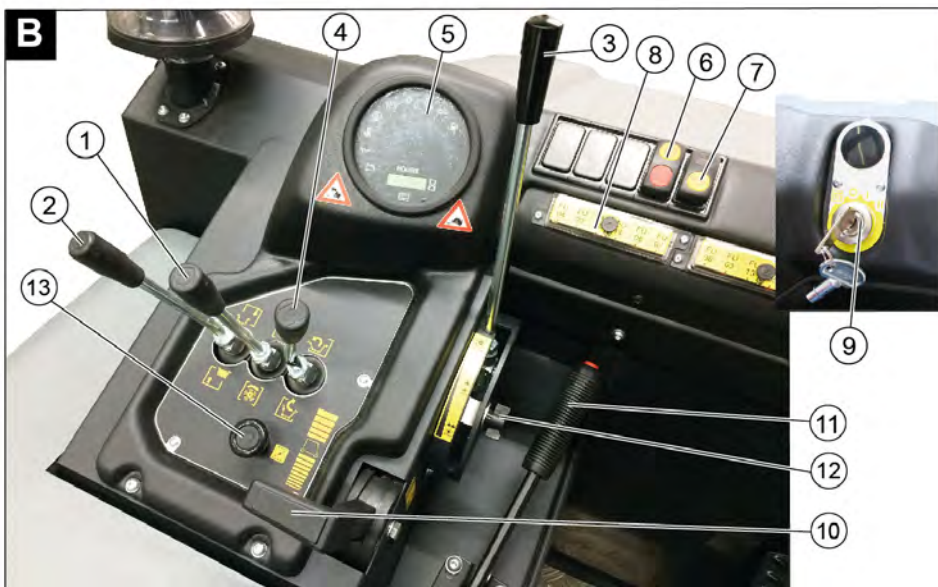
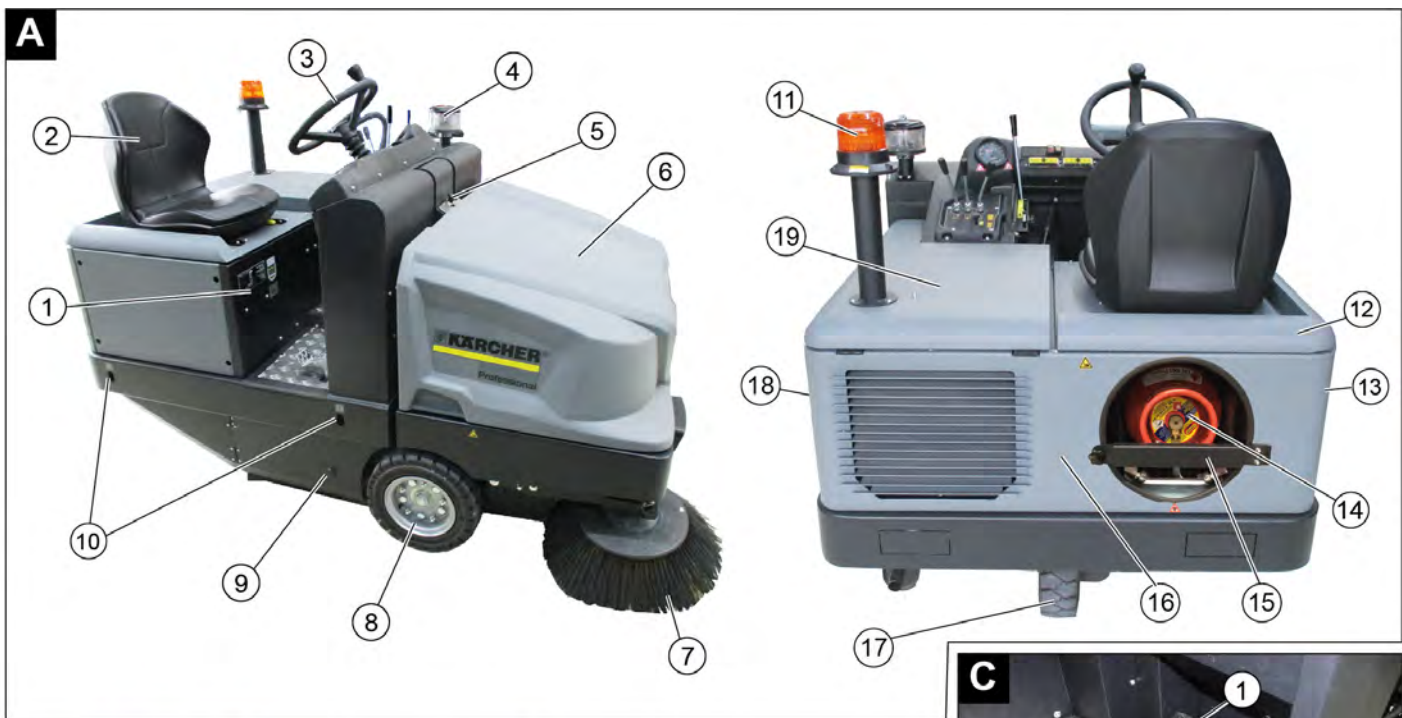

Obrázek zametacího stroje

ilustrace A

- 1 typový štítek
- 2 Sedadlo (s kontaktním spínačem sedadla)
- 3 Volant
- 4 Odstředivý odlučovač
- 5 Zajištění kapoty
- 6 Kryt přístroje
- 7 Boční smetáky, vpravo
- 8 Přední kolo
- 9 Přístup zametací válec
- 10 Uvazovací bod
- 11 Otáčivá výstražná svítilna
- 12 Kapota přístroje vpravo
- 13 Zakrytí, vpravo
- 14 Plynová láhev
- 15 Bezpečnostní podpěra
- 16 Obložení zádě
- 17 Zadní kolo
- 18 Zakrytí, vlevo
- 19 Kapota vlevo (kapota motoru)

Ovládací panel

ilustrace B

- 1 Ovládací páka zametacího válce a postranního kartáče
Páka dopředu: Zap. zametacího válce a pokles a zap. postranního kartáče.
Páka dozadu: Zapnutí zametacího válce
- 2 Ovládací páka nádoby na zametené nečistoty
Zvednout / spustit nádobu na nametený materiál
- 3 Ovládací páka zametacího válce
Zvednutí a pokles zametacího válce
- 4 Ovládací páka klapky nádoby
Otevření / zavření klapky nádoby
- 5 Kontrolka a displej
- 6 Spínač dmychadla a čištění filtru
Poloha uprostřed: Čištění filtru a vypnutí dmychadla
Poloha vpředu: Dmychadlo zap.
Poloha vzadu: Čištění filtru zap. a dmychadlo vyp.

- 7 Spínač klaksonu

- 8 Pojistky

- 9 Zámek zapalování

Poloha 0: Vypněte motor

Poloha 1: Zapnout zapalování

Poloha 2: Spustíte motor

- 10 Plynový pedál

seřízení otáček motoru

- 11 Parkovací brzda

12 Úprava nastavení při opotřebení / nastavení sběrného prostoru zametacího válce

- 13 Sytič

Pedály

ilustrace C

- 1 Brzdový pedál

- 2 Pedál plynu "vpřed"

- 3 Pedál plynu "vzad"

Kontrolka a displej

ilustrace

- 1 Počítadlo provozních hodin
- 2 Kontrolka nabíjení
- 3 Kontrolka tlaku oleje
- 4 Kontrolka teploty chladicí kapaliny
- 5 Motorem nasávaný vzduch
- 6 Kontrolka aktivace parkovací brzdy
- 7 Směr jízdy vpřed
- 8 Směr jízdy vzad
- 9 Kontrolka parkovacích světel/potkávacích světel (volitelná výbava)
- 10 Kontrolka zbytku paliva
 - bliká v případě využití rezervy
 - svítí pokud je plynová láhev prázdná

Před uvedením do provozu

Aretujte/povolte parkovací brzdou

- Povolte parkovací brzdou, přitom sešlápněte brzdový pedál.
- Aretujte parkovací brzdou, přitom sešlápněte brzdový pedál.

Pohyb zametacího stroje bez vlastního pohonu

Upozornění

Tento postup je nutný tehdy, pokud se přístroj posune z palety, resp. pokud je přístroj ve vlek nebo se musí bez vlastního pohonu vytáhnout na přepravní vozidlo.

POZOR

Zametacím strojem bez vlastního pohonu nepohybujte po delších trasách a ne rychleji než 10 km/h.

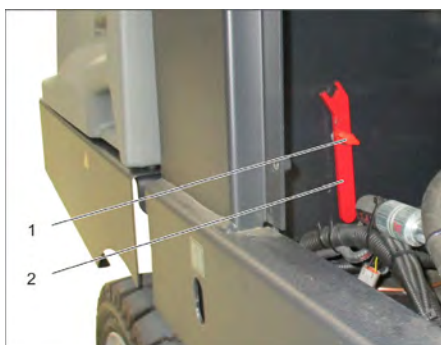

- 1 Šroub
 - 2 Klíč
- Vyšroubujte šroub.
 - Vyjměte klíček.

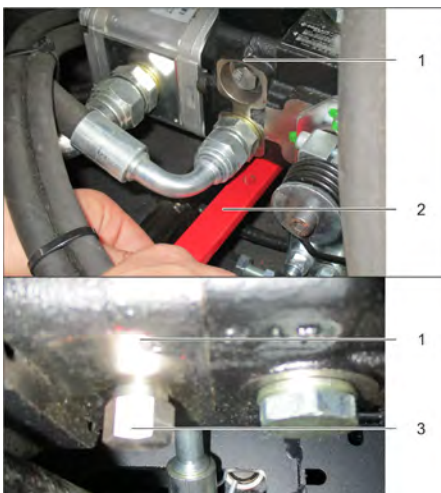

- 1 Hydraulické čerpadlo
- 2 Klíč
- 3 Matice

→ Povolte matici klíčem (otevřete volnoběh), až lze přístroj posouvat.

→ **DŮLEŽITÉ UPOZORNĚNÍ:** Matici po posunutí opět utáhněte (zavřete volnoběh = jízdní poloha).

Uvedení do provozu

Obecná upozornění

- Před uvedením do provozu čtěte návod k obsluze od výrobce motoru, především bezpečnostní pokyny.
- Zametací stroj odstavte na rovné ploše.
- Vytáhněte klíček ze zapalování.
- Aretujte brzdou.

Montáž/výměna plynové láhve

⚠ Varování

Používejte pouze výměnné láhve kontrolované konstrukce o obsahu 11 kg.

⚠ Pozor!

Nezapečťte poranění!

- Dodržujte bezpečnostně-technické pokyny pro vozidla na zkapalněné plyny.
- Omrzliny a pěnové žluté usazeniny na plynové lahvi jsou známkou netěsnosti.
- Výměnu láhve směřjí provádět pouze poučení odborníci.
- Láhve s pohonnými plyny nesmí být měněny v garážích nebo prostorách podzemí.
- Při výměně lahve nekuřte a nepoužívejte otevřené světlo.
- Při výměně lahvi pevně uzavřete uzavírací ventil lahve na zkapalněný plyn a okamžitě nasadte ochrannou krytku na prázdnou láhev.

Montáž plynové lahve

POZOR

Dbejte na montážní polohu plynové lahve! Přípojka resp. prstenový otvor musí směřovat dolů.



- 1 Plynová láhev
 - 2 Bezpečnostní podpora
 - 3 Třmenový uzávěr
- Povolte šroub na zajišťovací tyči a vytočte tyč směrem ven.
 - Vyměňte plynovou láhev.
 - Z přípojovacího ventilu plynové lahve odšroubujte ochrannou čepičku.
 - Zavřete třmenový uzávěr.

Připojení plynové lahve

POZOR

Po připojení láhve musíte její těsnost zkontrolovat pomocí pěnového prostředku.

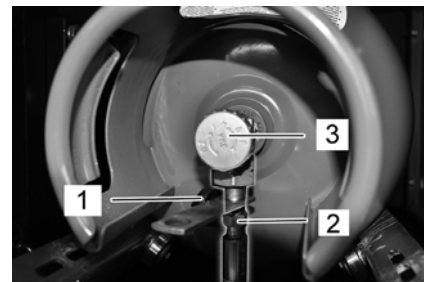

- 1 Ochranná čepička
 - 2 Plynový hadice s převlečnou maticí
 - 3 Ventil odběr plynu
- Na přípojovací ventil plynové lahve našroubujte plynovou hadici (velikost klíče 30 mm).
 - Uzavřete jisticí tyč a zajistěte šroubem.

Vyměnit prázdnou plynovou láhev

Pokud ohlásí výstražné světlo rezervy paliva při práci trvalým rozsvícením prázdnou plynovou láhev, postupujte následovně:

- Zavřete ventil odebírání plynu otočením ve směru hodinových ručiček.
- Zaparkujte stroj a nechte jej běžet na volnoběh, dokud se motor nezastaví.
- Upozornění:** Tím zajistíte, že jsou všechny plynovody prázdné a nemůže dojít k zamrznutí, které by zamezilo na startování motoru.
- Odšroubovat plynovou hadici (velikost klíče 30 mm).
- Na přípojovací ventil plynové lahve našroubujte ochrannou čepičku.
- Otevřete třmenový uzávěr.

OZNÁMENÍ

Přípojka má levotočivý závit.

⚠ Varování

Ventil odebírání plynu (3) otevřete až po nastartování přístroje (viz kapitola Spuštění přístroje).

Zkušební a údržbové práce

Každý den před zahájením provozu

- Zkontrolujte hladinu motorového oleje.
- Zkontrolujte stav naplnění chladicí kapaliny v expanzní nádrži.
- Kartáčové válce a boční koště zkontrolujte ohledně opotřebení a navinuté pásky.
- Zkontrolujte, zda nejsou na kolečkách navinuté pásky.
- Zkontrolujte odstředivý odlučovač a vzduchový filtr, v případě potřeby je vyčistěte.
- Zkontrolujte funkci všech obslužných prvků.
- Zkontrolujte, zda není zařízení poškozeno.
- Očistěte prachový filtr pomocí tlačítka čištění filtru.

Upozornění: Popis viz kapitola Péče a údržba.

Provoz

Nastavení sedadla řidiče

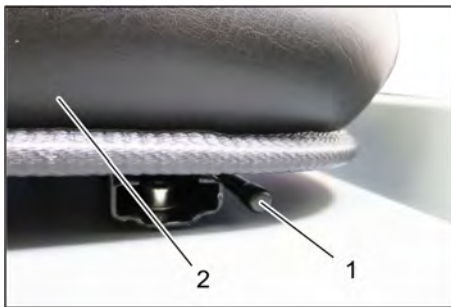

- 1 Páčka pro seřízení sedadla
 - 2 Sedadlo řidiče
- Páku pro nastavení sedadla vytáhněte směrem ven.
 - Přesuňte sedadlo, páku uvolněte a zajištěte.
 - Střídavými pohyby sedadla dopředu a dozadu zkontrolujte, zda je zajištěno.

Otevřete přívod plynu

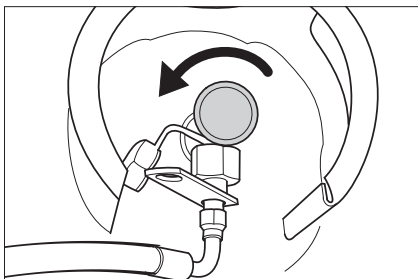

- Otevřete ventil odebrání plynu otočením proti směru hodinových ručiček.

Startování zařízení

Upozornění: Zařízení je vybaveno kontaktním spínačem sedadla. Když řidič opustí sedadlo, zařízení se vypne.



- Posad'te se do sedadla řidiče.
- Zajištěte parkovací brzdu (11).
- Nastavení otáček motoru (10) posuňte dopředu 1/3.

Spust'te motor

- Chcete-li spustit motor, musíte šlápnout na brzdový pedál.
 - Při nízkých venkovních teplotách: Vytáhněte sytič (13).
 - Klíčkem zapalování otočte doprava a přístroj nastartujte.
 - Jakmile zařízení nastartovalo, klíček zapalování pusťte.
 - Běží-li motor bez problémů, zatlačte sytič.
- Upozornění:** Startér nenechávejte nikdy stisknutý déle než 10 vteřin. Před novým spuštěním startéru počkejte alespoň 10 vteřin.

Pojíždění přístroje



- 1 Brzdový pedál
 - 2 Pedál plynu "vpřed"
 - 3 Pedál plynu "vzad"
- Posuňte nastavení otáček motoru zcela dopředu (provozní otáčky).
 - Sešlápněte brzdový pedál a držte ho sešlápnutý.
 - Povolte parkovací brzdu.

Jízda vpřed

- Pomalu sešlápněte pedál plynu "vpřed".

Jízda vzad

⚠ NEBEZPEČÍ

Nebezpečí úrazu!

- Při couvání nesmějí být nijak ohroženy třetí osoby, v případě potřeby se nechte navádět.
- Pomalu sešlápněte pedál plynu "vzad".

Chování vozidla za jízdy

- Pedálem plynu lze plynule regulovat rychlost jízdy.
- Při zacházení s plynovým pedálem se vyhněte trhavým pohybům, můžete tak poškodit hydrauliku.
- Jestliže ve stoupání klesá výkon, uberte mírně na plynovém pedálu.

Brzdy

- Jestliže plynový pedál uvolníte, zařízení se automaticky zabrzdí a zůstane stát.

Upozornění: Účinnost brzdění lze podpořit sešlápnutím brzdového pedálu.

Přejíždění překážek

Přejíždění pevných překážek do rozměru 70 mm:

- Přejed'te pomalu a opatrně jízdou vpřed.

Přejíždění pevných překážek větších než 70 mm:

- Překážky lze přejíždět jen s pomocí vhodné rampy.

Zametačí provoz

POZOR

Nemet'te balící pásky, dráty nebo podobné, může to vést k poškození zametačí mechaniky.

Upozornění: Pro dosažení optimální čistícího výsledku by měla být rychlost jízdy způsobena podmínkám.

Upozornění: Při provozu by měl být prachový filtr v pravidelných intervalech očišťován.

Upozornění: Při častých činnostech v oblasti s jemným prachem musíte častěji vyčistit filtr.

Ovládací páka



- 1 Ovládací páka zametačího válce a postranního kartáče
- 2 Ovládací páka nádoby na zametené nečistoty
- 3 Ovládací páka zametačího válce
- 4 Ovládací páka klapky nádoby

Ovládací páka zametačího válce a postranního kartáče

- Ovládací páka (1) dopředu: Zap. zametačího válce a pokles a zap. postranního kartáče.
- Ovládací páka (1) dozadu: Zap. zametačího válce.

Ovládací páka nádoby na zametené nečistoty

- Ovládací páka nádoby na zametené nečistoty (2) dopředu: Nádoba na zametené nečistoty se sníží.
- Ovládací páka nádoby na zametené nečistoty (2) dozadu: Nádoba na zametené nečistoty se zvedne.

Ovládací páka zametačího válce

- Ovládací páka zametačího válce (3) dopředu: Zametačí válec se zvedne.
- Ovládací páka zametačího válce (3) dozadu: Zametačí válec poklesne.

Ovládací páka klapky nádoby

- Ovládací páka klapky nádoby (4) dopředu: Klapka nádoby na zametené nečistoty se otevře.
- Ovládací páka klapky nádoby (4) dozadu: Klapka nádoby na zametené nečistoty se zavře.

Zametačí suché podlahy



- Zapněte ventilátor.
- **Při čištění ploch:**
 - Ovládací páka zametačího válce a postranního kartáče (1) dozadu: Zap. zametačího válce.
 - Ovládací páka zametačího válce (3) dozadu: Zametačí válec poklesne.
 - Ovládací páka klapky nádoby (4) dopředu: Klapka nádoby se otevře.

- **Při čištění obrubníků z boku:**
Ovládací páka zametacího válce a postranního kartáče (1) dopředu: Zap. zametacího válce, postranní kartáč se zapne a poklesne.
Ovládací páka zametacího válce (3) dozadu: Zametací válec poklesne.

Zametání vlhké nebo mokré podlahy

- Vypněte ventilátor.
- **Při čištění ploch:**
Ovládací páka zametacího válce a postranního kartáče (1) dozadu: Zap. zametacího válce.
Ovládací páka zametacího válce (3) dozadu: Zametací válec poklesne.
- Ovládací páka klapky nádoby (4) dopředu: Klapka nádoby se otevře.
- **Při čištění obrubníků z boku:**
Ovládací páka zametacího válce a postranního kartáče (1) dopředu: Zap. zametacího válce, postranní kartáč se zapne a poklesne.
Ovládací páka zametacího válce (3) dozadu: Zametací válec poklesne.

Vyprázdnění nádoby na nametené nečistoty

- ⚠ **NEBEZPEČÍ**
Nebezpečí úrazu!
- *Během vyprazdňování se v dosahu nádrže na nametené nečistoty nesmějí zdržovat žádné osoby ani zvířata.*
- Nebezpečí převržení!*
- *Během vyprazdňování zařízení odstavte na rovné ploše.*
- ⚠ **VAROVÁNÍ**
Nebezpečí pohmoždění!
- *Nikdy nesahejte do pákového ústrojí vyprazdňovacího mechanismu. Nezdržujte se pod nadzdvíženou nádobou.*

POZOR

- Nebezpečí úrazu a nebezpečí poškození!*
- *Je třeba počítat s odhazováním materiálu rotujícím zametacím válcem při procesu vyprazdňování. Udržujte dostatečný odstup.*



- Zvednutí zametacího válce a postranního kartáče ovládacími pákami: Ovládací páka 1 doprostřed ovládací páka 3 dopředu.

- Zavřete klapku nádoby tak, že posunete ovládací páku (4) dozadu.
- Nadzvedněte nádobu na zametené nečistoty tak, že posunete ovládací páku nádoby na zametené nečistoty (2) dozadu:
- Pomalu najíždějte ke sběrné nádobě.
- Aretujte brzdu.
- Otevřete klapku nádoby tak, že zatlačíte ovládací páku klapky nádoby (4) dopředu a následně vyprázdníte nádobu na zametené nečistoty.
- Zavřete klapku nádoby tak, že posunete ovládací páku (4) dozadu až se sklopí do koncové polohy.
- Povolte parkovací brzdu.
- Pomalu odjíždějte od sběrné nádoby.
- Snižte nádobu na zametené nečistoty do koncové polohy tak, že posunete ovládací páku nádoby na zametené nečistoty (2) dopředu

Vypnutí zařízení

- Zvednutí zametacího válce a postranního kartáče ovládacími pákami: Ovládací páka 1 doprostřed ovládací páka 3 dopředu.
- Zavřete klapku nádoby tak, že posunete ovládací páku (4) dozadu.
- Nastavení otáček motoru zatáhněte zcela dozadu.
- Sešlápněte brzdový pedál a držte ho sešlápnutý.
- Aretujte brzdu.
- Zapalovací klíček otočte do polohy "0" a klíček vytáhněte.

Přeprava

- ⚠ **NEBEZPEČÍ**
Poškození při přepravě!
- *Dbejte na vlastní hmotnost (přepravní hmotnost) přístroje při přepravování na přívěsu nebo vozidle.*
- *Při přepravě v dopravních prostředcích zajistěte zařízení proti skluzu a překlopení podle platných předpisů.*
- Zapalovací klíček otočte do polohy "0" a klíček vytáhněte.
- Zavřete ventil odebírání plynu otočením ve směru hodinových ručiček.
- Aretujte brzdu.
- Zařízení zajistěte na uvažovacích bodech (4x) upínacími pásy, lany nebo řetězy.
- Kolečka přístroje zajistěte klíny.

Skladování/vyřazení z provozu

- ⚠ **NEBEZPEČÍ**
Nebezpečí úrazu a nebezpečí poškození!
- Dbejte na hmotnost přístroje při jeho uskladnění.*
- Zastavte zametací stroj na rovné ploše v suchém a nezamrzajícím prostoru. Chraňte přístroj proti prachu zakrytím.
- Zvedněte zametací válec a boční smeták, aby nedošlo k poškození kartáčů.
- Zavřete klapku nádoby.
- Zapalovací klíček otočte do polohy "0" a klíček vytáhněte.

- Zavřete ventil odebírání plynu otočením ve směru hodinových ručiček.
Odšroubujte plynovou hadici s převlečnou maticí (rozměr klíče 30 mm).
Uzavřete plynovou láhev ochrannou krytkou, a skladujte ve vhodných prostorech ve stoje (viz informace v kapitole "Bezpečnostní pokyny").
- Aretujte brzdu.
- Zametací stroj zajistěte proti posunu.
Pokud zametací stroj nebude po delší dobu v provozu, dbejte navíc na následující pokyny:
- Vyměňte motorový olej.
- V očekávání mrazů vypusťte chladicí vodu nebo zkontrolujte, zda obsahuje dostatek nemrzoucí směsi.
- Zametací stroj očistěte zevnitř i zvenku.
- Odpojte baterii.
- Baterii nabijte a totéž proveďte znovu za ca. 2 měsíce.

Ošetřování a údržba

Obecná upozornění

POZOR

- Nebezpečí poškození!*
- *Prachový filtr nemyjte.*
- *Údržbu smí provádět jen příslušný servis nebo odborníci v této oblasti, kteří jsou seznámeni se všemi příslušnými bezpečnostními předpisy.*
- *Při pracích prováděných na elektrickém zařízení je třeba odpojit akumulátor.*
- *Zařízení používaná na různých místech ke komerčním účelům podléhají bezpečnostní kontrole podle VDE 0701.*
- Zametací stroj odstavte na rovné ploše.
- Zapalovací klíček otočte do polohy "0" a klíček vytáhněte.
- Aretujte brzdu.
- Zavřete přívod plynu.

Čištění

UPOZORNĚNÍ

- Nebezpečí poškození!*
- *Zařízení nesmíte čistit proudem vody z hadice ani vodním vysokotlakým paprskem (nebezpečí zkratů či jiných škod).*

Vnitřní čištění přístroje

- ⚠ **NEBEZPEČÍ**
Nebezpečí úrazu!
- *Noste protiprachovou masku a ochranné brýle.*
- Přístroj čistěte hadříkem.
- Přístroj vysajte nasucho.

Vnější čištění přístroje

- Přístroj otřete vlhkým, v nepříliš silném pracím roztoku namočeným hadříkem.
- Upozornění:** Nepoužívejte agresivní čisticí prostředky.

Intervaly údržby

- Upozornění:** Počítadlo provozních hodin udává termín intervalů údržby.

Údržba prováděná zákazníkem

Upozornění: Všechny servisní a údržbářské práce při údržbě prováděné zákazníkem musí vykonávat kvalifikovaný odborník. V případě potřeby můžete kdykoliv přivzat specializovaného obchodníka firmy Kärcher.

Denní údržba:

- Zkontrolujte hladinu motorového oleje.
- Zkontrolujte stav naplnění chladicí kapaliny v expanzní nádrži.
- Kartáčové válce a boční koště zkontrolujte ohledně opotřebení a navinuté pásky.
- Zkontrolujte odstředivý odlučovač a vzduchový filtr, v případě potřeby je vyčistěte.
- Zkontrolujte funkci všech obslužných prvků.
- Zkontrolujte, zda není zařízení poškozeno.

Týdenní údržba:

- Kontrola plynových vedení, přípojek a spojů
- Vyčistěte chladič vody.
- Vyčistěte chladič hydraulického oleje.
- Zkontrolujte hydrauliku.
- Zkontrolujte hladinu hydraulického oleje.
- Zkontrolujte stav brzdové kapaliny.
- Zkontrolujte těsnící lišty, v případě nutnosti rovněž vyměňte.
- Zkontrolujte víko nádoby a promažte jej.

Údržba po opotřebení:

- Vyměňte těsnící lišty.
- Seřďte resp. vyměňte boční těsnění.
- Vyměňte kartáčový válec.
- Vyměňte boční koště.

Upozornění: Popis viz kapitola Údržbářské práce.

Údržba prováděná zákaznickou službou

Upozornění: Aby byly zachovány záruční nároky, je třeba, aby během záruční lhůty prováděla veškeré servisní a údržbové práce oprávněná zákaznická služba firmy Kärcher a to v souladu se schématem údržby.

Údržba po 50 provozních hodinách:

- První údržbu nechte provést zákaznickým servisem podle kontrolního seznamu pro inspekce.

Údržba po 250/500/1000/1500/2000 provozních hodinách:

- Údržbu nechte provést zákaznickým servisem podle kontrolního seznamu pro inspekce.

Údržba

Příprava:

- Zametací stroj odstavte na rovné ploše.
- Zapalovací klíček otočte do polohy "0" a klíček vytáhněte.
- Aretujte brzdu.
- Zavřete přívod plynu.

Obecné bezpečnostní pokyny

⚠ **NEBEZPEČÍ**

Nebezpečí úrazu!

- Vždy používejte bezpečnostní podpěru při zdvižené nádobě na zametené nečistoty.
- Zajišťování provádějte pouze mimo nebezpečný prostor.

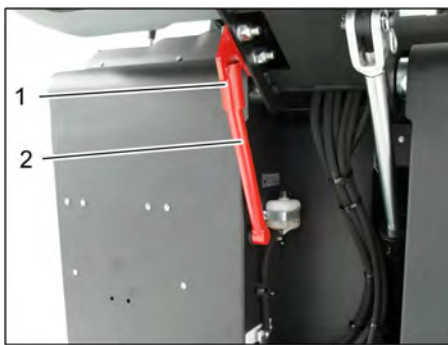

- 1 Držák bezpečnostní podpěry
 - 2 Bezpečnostní podpěra
- Vyklepte bezpečnostní podpěru pro vypřazdňování shora a zasuňte ji do držáku (zajistěte).

	Kapaliny jako jsou motorové oleje, hydraulické oleje, brzdové kapaliny, nafty nebo chladicí kapaliny nesmí proniknout do půdy. Chraňte životní prostředí a kapaliny likvidujte ekologicky.
--	--

Bezpečnostní pokyny baterie

Při manipulaci s bateriemi bezpodmínečně dbejte na tyto výstrahy:

	Dodržujte pokyny uvedené na baterii, v návodu k použití a v návodu k obsluze vozidla.
	Noste chránič očí!
	Chraňte děti před kyselinou a bateriemi!
	Nebezpečí exploze!
	Zákaz ohně, jisker, otevřeného světla a kouření!
	Nebezpečí poleptání!
	První pomoc!
	Výstražné zařízení!
	Likvidace odpadu!
	Baterii neodhazujte do kontejneru na odpadky!

⚠ **NEBEZPEČÍ**

Nebezpečí exploze!

- Používejte pouze baterie se zakrytím pólu. Zakrytí pólu v případě ztráty vyměňte.

⚠ **NEBEZPEČÍ**

Nebezpečí exploze!

- Na baterii nepokládejte nástroje ani nic podobného. Nebezpečí zkratu a výbuchu.

⚠ **NEBEZPEČÍ**

Nebezpečí úrazu!

- Rány nesmějí nikdy přijít do styku s olovem. Po práci na bateriích si vždy očistěte ruce.

⚠ **NEBEZPEČÍ**

Nebezpečí požáru a exploze!

- Kouření a používání otevřeného ohně jsou zakázány.

- Prostory, v nichž se nabíjejí baterie, musejí být dobře větrány, protože při nabíjení vzniká vysoce výbušný plyn.

⚠ **NEBEZPEČÍ**

Nebezpečí poleptání!

- Kyselinu vystříklou do oka nebo na pokožku vymyjte případně opláchněte velkým množstvím čisté vody.
- Potom bezodkladně vyhledejte lékaře.
- Potřísněné oblečení vymyjte vodou.

Vložení a zapojení baterie

Přístroj je standardně vybaven bezúdržbovou baterií.



- 1 Kladný pól
- 2 Zakrytí pólu
- 3 Záporný pól

- Baterii postavte do držáku baterie.
- Dotáhněte držáky na dně baterie.
- Připojte akumulátorovou svorku pólu (červený kabel) na kladný pól (+)
- Akumulátorovou svorku pólu připojte na záporný pól (-).
- Namontujte kryt pólu.
- Zkontrolujte, zda jsou póly akumulátoru a svorky pólu dostatečně chráněny tukem na ochranu pólu.

Zkontrolujte hladinu kapaliny v akumulátoru a upravte (pouze u akumulátorů s malou údržbou a uzávěry článků)

UPOZORNĚNÍ

Nebezpečí poškození!

- U baterií plněných kyselinou kontrolujte pravidelně hladinu kapaliny.
- Vyšroubujte uzávěry všech článků.
- Odeberte hustoměrem na kyselinu z každého článku vzorek.
 - Kyselina plně nabitých baterie má při 20 °C měrnou hmotnost 1,28 kg/l.
 - Kyselina částečně vybitých baterie má měrnou hmotnost mezi 1,00 a 1,28 kg/l.
 - Ve všech článcích musí být měrná hmotnost kyseliny stejná.

- Vzorok kyseliny se dáva zpět do téhož článku.
- Je-li hladina kapaliny příliš nízká, doplňte články destilovanou vodou až ke značce.
- Nabijte baterie.
- Zašroubujte uzávěry článků.

Nabíjení baterií

⚠ NEBEZPEČÍ

Nebezpečí úrazu!

- Dbejte na bezpečnostní předpisy při zacházení s akumulátory. Dodržujte návod k použití výrobce nabíječky.

⚠ NEBEZPEČÍ

Nebezpečí poškození!

- Baterii nabíjejte pouze vhodnou nabíječkou.

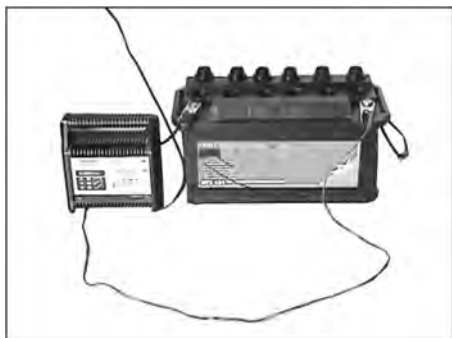

- Vyšroubujte uzávěry všech článků. (pouze u akumulátorů nenáročných na údržbu)
- Vedení kladného pólu nabíječky baterie spojte s přípojkou kladného pólu baterie.
- Vedení záporného pólu nabíječky baterie spojte s přípojkou záporného pólu baterie.
- Připojte síťovou zástrčku k síti a nabíječku zapněte.
- Baterii nabíjejte pokud možno s nízkým nabíjecím proudem.
- Pokud je akumulátor nabitý, odpojte nabíječku nejprve od sítě a potom od akumulátoru.
- Zašroubujte uzávěry článků. (pouze u akumulátorů nenáročných na údržbu)

Vymontujte akumulátor

- Odpojte akumulátorovou svorku od záporného pólu (-).
- Odpojte akumulátorovou svorku od kladného pólu (+).
- Povolte držáky na dně akumulátoru.
- Vyjměte akumulátor z úchytu.
- Opotřebované akumulátory zlikvidujte dle platných předpisů.

Zkontrolujte hladinu brzdové kapaliny a doplňte brzdovou kapalinu

⚠ NEBEZPEČÍ

Nebezpečí úrazu!

- Vždy používejte bezpečnostní podpěru při zdvižené nádobě na zametené nečistoty.
- Zajišťování provádějte pouze mimo nebezpečný prostor.

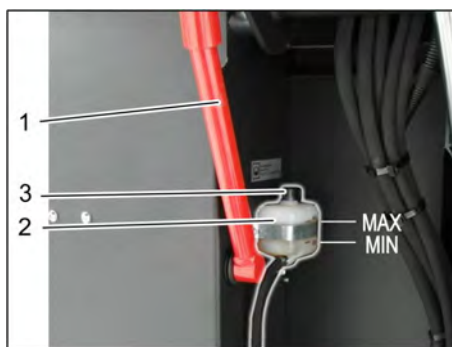

- 1 Držák bezpečnostní podpěry
 - 2 Nádrž na brzdovou kapalinu
 - 3 Uzavírací víko
- Nastavte nádobu na nametené nečistoty do horní polohy a zajistěte pomocí zajišťovací tyče, viz kapitolu "Vyprázdnění nádoby na nametené nečistoty"
 - Zkontrolujte, zda je v nádrži na brzdovou kapalinu dostatečné množství brzdové kapaliny.
- Upozornění**
Úroveň hladiny musí být mezi min. a max.
- V případě potřeby, doplňte brzdovou kapalinu DOT běžně k dostání v obchodě.

Zkontrolujte hladinu oleje a doplňte olej.

⚠ NEBEZPEČÍ

Nebezpečí popálení!

- Nechte motor vychladnout.
- Hladinu motorového oleje kontrolujte nejdříve 5 minut po odstavení motoru.



- 1 Víko otvoru pro doplnění oleje (motor)
 - 2 Olejová měrka
- Vytáhněte olejovou měrku.
 - Olejovou měrku otřete a zasuňte zpět.
 - Vytáhněte olejovou měrku.
 - Zjistěte výšku hladiny oleje.
 - Olejovou měrku zase zasuňte zpět.

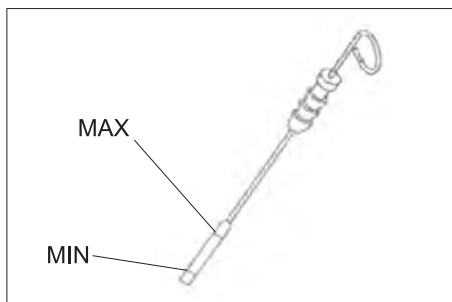

- Hladina oleje musí ležet mezi značkami „MIN“ a „MAX“.
- Jestliže je hladina oleje pod značkou „MIN“, dolijte motorový olej.
- Motor neplňte nad značku hladiny „MAX“.
- Odšroubujte víko z otvoru pro doplnění oleje.

- Doplňte motorový olej.
Druh oleje: viz kapitolu Technické údaje.
- Uzavřete víko otvoru pro doplnění oleje.
- Čekajte nejméně 5 minut.
- Zkontrolujte hladinu motorového oleje.

Výměna motorového oleje a filtru motorového oleje

UPOZORNĚNÍ

Nebezpečí popálení horkým motorovým olejem!

- Nechte motor vychladnout.
- Připravte záchytnou nádobu na minimálně 6 litrů motorového oleje.
- Nechte motor vychladnout.



- 1 Šroub k vypouštění oleje
 - 2 Olejový filtr
- Vyšroubujte olejový výpustný šroub.
 - Odšroubujte víko z otvoru pro doplnění oleje.
 - Vypusťte olej.
 - Odšroubujte olejový filtr.
 - Vyčistěte záchytné a těsnicí plochy.
 - Těsnění nového olejového filtru před montáží potřete olejem.
 - Nový olejový filtr namontujte a pevně dotáhněte rukou.
 - Zašroubujte olejový výpustný šroub včetně nového těsnění.
Utahovací moment: 25 Nm
 - Doplňte motorový olej.
Druh oleje a objem naplnění viz kapitola Technické údaje.
 - Uzavřete víko otvoru pro doplnění oleje.
 - Nechte motor běžet cca 10 vteřin.
 - Zkontrolujte hladinu motorového oleje.

Zkontrolujte hladinu hydraulického oleje a doplňte hydraulický olej

OZNÁMENÍ

Nádobu na zametené nečistoty nesmíte zvedat.

- Otevřete kapotu zařízení a zajistěte ji podpěrou kapoty.



- 1 Olejznak hydraulického oleje
- 2 Hydraulická nádrž
- 3 Závěrné víko, otvor pro plnění olej
- 4 Podpěra kapoty

- Zkontrolujte v průřezu výšku hladiny hydraulického oleje.
- Hladina oleje musí ležet mezi značkami „MIN“ a „MAX“.
- Jestliže je hladina oleje pod značkou „MIN“, dolijte motorový olej.
- Odšroubujte závěrné víko otvoru pro plnění oleje.
- Vyčistěte oblast plnění.
- Doplňte hydraulický olej.
Druh oleje: viz kapitolu Technické údaje.
- Našroubujte závěrné víko otvoru pro plnění oleje.

Kontrola hydrauliky

OZNÁMENÍ

Údržbu hydrauliky smí provádět pouze zákaznická služba firmy Kärcher.

- Aretujte brzdu.
- Spustíte motor.
- Zkontrolujte těsnost veškerých hydraulických hadic a přípojek.

Zkontrolujte hladinu chladicí kapaliny

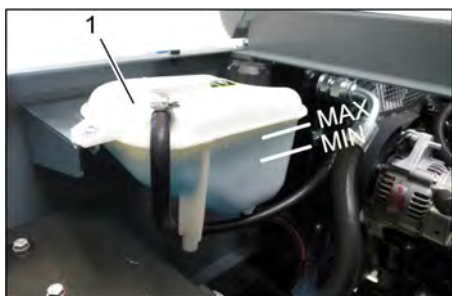

- 1 Expanzní nádoba chladicí kapaliny
- Zkontrolujte stav naplnění u nezahřátého motoru.
 - Zkontrolujte stav naplnění chladicí kapaliny v expanzní nádrži.
Správný stav chladicí kapaliny je mezi značkami MIN a MAX.

Zkontrolujte a chladič vody/ hydraulického oleje a vyčistěte jej.

⚠ NEBEZPEČÍ

Nebezpečí opaření a popálení!

- Příklad nechte vychladnout po dobu nejméně 20 minut.
- Stav chladicí kapaliny v chladiči vody se kontroluje na vyrovnávací nádržce chladicího prostředku.
Viz kapitolu "Kontrola stavu chladicí kapaliny".
- Vyčistěte chladič destičky.
Znečištění odstraňte pomocí měkkého kartáče, stlačeným vzduchem nebo mírným tlakem vody.
- Zkontrolujte těsnost hadic a přípojek chladiče.
- Vyčistěte ventilátor.

Kontrola zametacího válce

- Spustíte motor.
- Zvednete nádobu na nametené nečistoty do koncové polohy.
- Vypnete motor.
- Aretujete brzdu.
- Nasadíte bezpečnostní podpěru pro vypřazdňování shora.
- Z kartáčového válce sejměte pásy nebo provazy.
- Vyjměte bezpečnostní podpěru
- Spustíte motor.
- Sklopte nádobu na nametené nečistoty do koncové polohy.
- Vypnete motor.

Výměna kartáčového válce



- 1 Klíč
 - 2 Boční obložení
- Nazvednete nádobu na zametené nečistoty a podložíte pojistnou tyčí.
 - Otevřete boční obložení pomocí klíče.



- 1 Přidržovací třmen
 - 2 Křídlová matice
 - 3 Boční těsnění
- Odšroubujte křídlovou matici.
 - Odstraňte přidržovací třmen.
 - Vyklepte boční těsnění směrem ven.
 - Vyšroubujte upevňovací šroub uchyacení zametacího válce a uchyacení vyklepte směrem ven.
 - Vyjměte zametací válec.

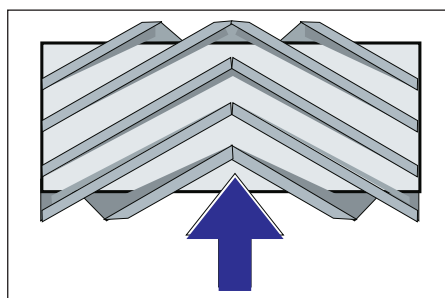

Montážní poloha zametacího válce ve směru jízdy (půdorys)

Upozornění: Při montáži nového zametacího válce dohlédněte na polohu nové sady žíní.

- Zabudujte nový zametací válec. Drážky zametacího válce musíte nasadit na výstupky protilehlých táhel.

Upozornění: Po montáži nového zametacího válce musí být sběrný prostor nově nastaven.

Kontrola a nastavení sběrného prostoru zametacího válce

Upozornění: Sběrný prostor je nastaven ze závodu na 80 mm a je možné jej v případě opotřebení kartáčů postupně doladit.



- Zkontrolujte tlak vzduchu v pneumatikách.
- Sací dmychadlo vypněte.
- Najedzte zametacím strojem na rovnou a hladkou podlahu, která je viditelně pokrytá prachem nebo křídou.
- Ovládací páka zametacího válce a postranního kartáče (1) dozadu: Zap. zametacího válce.
Ovládací páka zametacího válce (3) dozadu: Zametací válec poklesne.
- Nechte zametací válec běžet cca 10 sekund.
- Ovládací páka zametacího válce a postranního kartáče (1) doprostřed.
Ovládací páka zametacího válce (3) dopředu: Zametací válec se zvedne.
- Zařízením zacouvejte.
- Zkontrolujte zametací zrcátko.

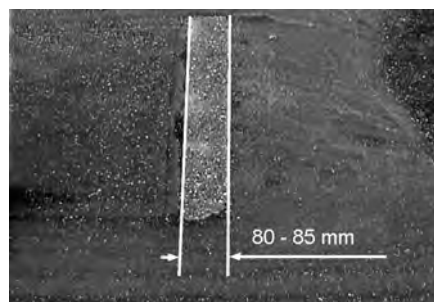

Tvar sběrného prostoru by měl vytvářet pravidelný obdélník o šířce -85 mm.

- Povolte a nastavte dorazový šroub úpravy nastavení při opotřebení (12).
Doraz nahoru: užší zametací prostor.
Doraz dolů: širší zametací prostor.
- Opět utáhněte dorazový šroub.
- Znovu zkontrolujte zametací prostor zametacího válce podle uvedeného popisu.

Kontrola a nastavení zametacího zrcadla postranního kartáče

- Zvedněte postranní metlu.
- Najedte zametacím strojem na rovnou a hladkou podlahu, která je viditelně pokrytá prachem nebo křídou.
- Spusťte postranní kartáč ovládací pákou dolů a nechte jej běžet po dobu cca 10 sekund.
- Zvedněte postranní metlu.
- Zařízením zacouvejte.
- Zkontrolujte zametací zrcátko.

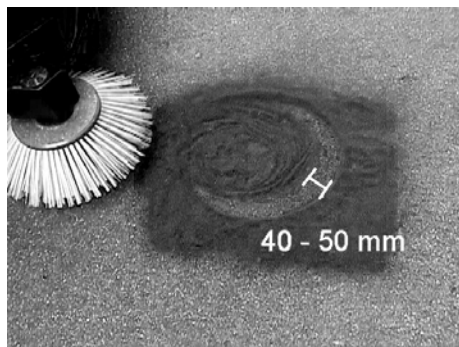

Šířka zametacího zrcátka by měla být v intervalu 40 - 50 mm.

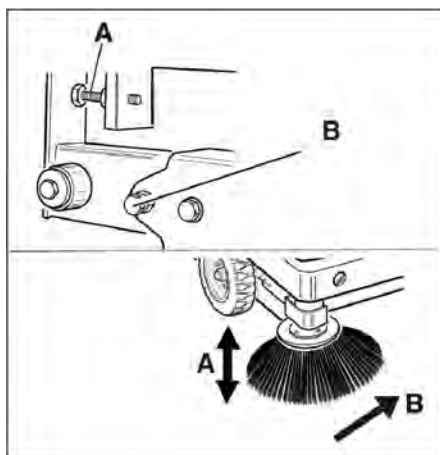

- Opravte sběrný prostor pomocí dvou nastavovacích šroubů.
- Zkontrolujte zametací zrcátko.

Nastavte boční těsnění

⚠ NEBEZPEČÍ

Nebezpečí úrazu!

- Vždy používejte bezpečnostní podpěru při zdvižené nádobě na zametené nečistoty.
- Zajišťování provádějte pouze mimo nebezpečný prostor.
- Vysuňte nádobu na zametené nečistoty vzhůru a zajistěte ji bezpečnostní tyčí.
- Vyklepte bezpečnostní podpěru pro vyprázdnění shora a zasuňte ji do držáku (zajistěte).

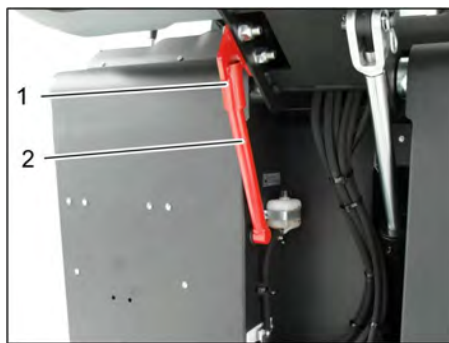

- 1 Držák bezpečnostní podpěry
 - 2 Bezpečnostní podpěra
- Otevřete bočního obložení podle popisu v kapitole "výměna zametacího válce".
 - Povolte 6 křídlatých matic na bočním plechovém držáku.
 - Povolte 3 matice (SW 13) na předním plechovém držáku.
 - Boční těsnění zatlačte dolů (podélný otvor) tak, aby byla od podlahy ve vzdálenosti 1 - 3 mm.
 - Upevněte plechové držáky.
 - Proces opakujte na druhé straně přístroje.

Ručně očistěte prachový filtr



- Zapněte automatické čištění filtru.

Kontrola/výměna prachového filtru

⚠ VAROVÁNÍ

Nebezpečí úrazu!

- Během prací na filtračním zařízení nosíte protiprašný respirátor. Dodržujte bezpečnostní předpisy o zacházení s jemným prachem.
- Očistěte prachový filtr pomocí tlačítka čištění filtru.
- Vyprázdněte nádobu na nametené nečistoty.



- 1 Zajištění kapoty
 - 2 Kryt přístroje
 - 3 Kryt filtru
- Otevřete zajištění tak, že vyšroubujete šroub s hvězdicovým úchytem.
 - Vyklepte kapotu zařízení dopředu.

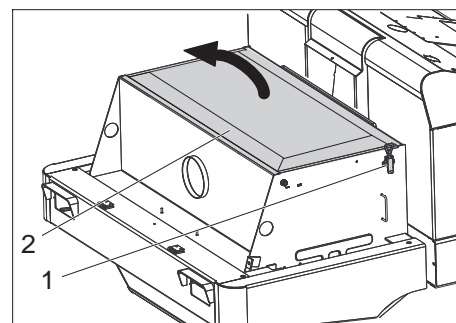

- 1 Uzávěr, kryt filtru (2x)
 - 2 Kryt filtru
- Otevřít uzávěr.
 - Otevřete kryt filtru.



- 1 Příčné vzpěry
 - 2 Prachový filtr
- Zkontrolujte prachový filtr, v případě potřeby ji vyčistěte nebo vyměňte.
- Upozornění**
Výměnu prachového filtru smí provádět pouze zákaznický servis firmy Kärcher.
- Nasadte kryt filtru a zajistěte jej.

Zkontrolujte a nastavte klínový řemen

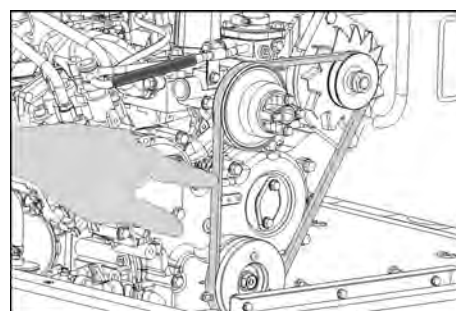

Klínový řemen musí při tlaku 10 kg povolit cca. o 7-9 mm.

- Nechte nastavit napnutí klínového řemenu autorizovaným zákaznickým servisem.

Kontrola a výměna vzduchového filtru

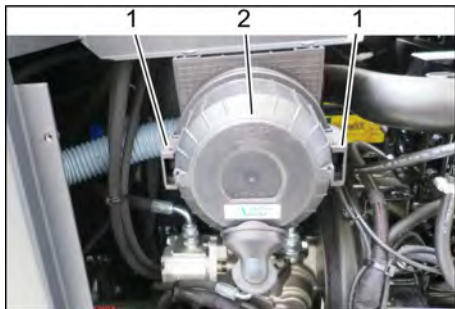

- 1 Uzávěr
 - 2 Těleso vzduchového filtru
- ➔ Odstraňte boční kapotáž.
 - ➔ Sejměte skříň vzduchového filtru.
 - ➔ Vyměňte vložku vzduchového filtru.
- Upozornění:** Poloha instalace je vyfukovacím otvorem směrem dolů (viz obrázek).

Vyčistěte odstředivý odlučovač



- 1 Křídlová matice
 - 2 Odstředivý odlučovač
- ➔ Odšroubujte křídlatou matici na odstředivém odlučovači.
 - ➔ Odstředivý odlučovač vyčistěte.

Výměna pojistek



- 1 Rýhovaná matice
 - 2 Kryt skříně pojistek
- ➔ Odšroubujte rýhovanou matici.
 - ➔ Otevřete víko na skříni s pojistkami.
 - ➔ Zkontrolujte pojistky.
 - ➔ Vadné pojistky vyměňte za nové.
- Upozornění:** Používejte pouze pojistky se stejnou jisticí hodnotou.
- Upozornění:** Pojistky FU 01 se nachází v prostoru motoru.



1 Pojistka FU 1 (hlavní pojistka)

FU 01*	Hlavní pojistka	60 A
FU 02	Signál sací dmychadlo	20 A
FU 03	Multifunkční obrazovka	3 A
FU 04	Otáčivá výstražná svítilna	5 A
FU 05	Kontrolní jednotka motoru	10 A
FU 06	Kabina řidiče (volitelná výbava) Stěrače skel	10 A
FU 07	Ukazatel výšky hladiny LPG	5 A
FU 08	Spouštěč	10 A
FU 09	Osvětlení vlevo	7,5 A
FU 10	Osvětlení vpravo	7,5 A
FU 11	Pracovní osvětlení	10 A
FU 12	Vibrační systém	25 A
FU 13	Ventil LPG Signál při couvání	7,5 A

* Tyto pojistky smí vyměňovat pouze zákaznický servis, protože je nutná kontrola případných závad přístroje.

Pomoc při poruchách

Porucha	Odstranění
Přístroj nelze nastartovat	Posaďte se do sedadla řidiče, aktivuje se kontaktní spínač sedadla.
	Chcete-li spustit motor, musíte šlápnout na brzdový pedál.
	Nabití nebo výměna baterie
	Pokud je plynová láhev prázdná - vyměňte ji
	Ventil odebírání plynu je zavřený - otevřete jej otáčením proti směru hodinových ručiček.
	Plynový ventil je zamrzlý - popis výměny plynové láhve.
	Informujte zákaznickou službu firmy Kärcher
Motor běží nepravidelně	Čištění nebo výměna filtrační vložky
	Kontrola a v případě potřeby zprovoznění systému vedení paliva, přípojek a spojů
	Zkontrolujte montážní polohu plynové lahve: připojení resp. kruhový otvor musí ukazovat dolů.
	Informujte zákaznickou službu firmy Kärcher
Motor je přehřátý	Doplňte chladicí prostředek
	Vypláchnout chladič
	Utáhněte klínový řemen
	Informujte zákaznickou službu firmy Kärcher
Motor běží, ale zařízení jede jen pomalu nebo nejede vůbec	Povolte parkovací brzdu
	Zavření volnoběhu (jízdní poloha)
	Posuňte plynovou páku vpřed (vysoké otáčky).
	Zkontrolujte případně zamotané pásy a provázky.
	Informujte zákaznickou službu firmy Kärcher
Pískavý hluk v hydraulice	Doplňte hydraulickou kapalinu
	Informujte zákaznickou službu firmy Kärcher
Kartáče se otáčejí jen pomalu nebo se neotáčejí vůbec	Posuňte plynovou páku vpřed (vysoké otáčky).
	Zkontrolujte případně zamotané pásy a provázky.
	Informujte zákaznickou službu firmy Kärcher
Nedostatečná nebo žádná sací síla v prostoru kartáčů.	Zkontrolujte, vyčistěte nebo vyměňte prachový filtr.
	Informujte zákaznickou službu firmy Kärcher
Přístroj práší	Nastavte boční těsnění
	Zapnout ventilátor
	Zkontrolujte, vyčistěte nebo vyměňte prachový filtr.
	Vyměňte těsnění filtru
	Otevřete poklop nádoby na zametené nečistoty.
	Informujte zákaznickou službu firmy Kärcher
Zametačí mechanismus nezametá všechno	Vyprázdněte nádobu na nametené nečistoty
	Zkontrolujte, vyčistěte nebo vyměňte prachový filtr.
	Výměna zametačího válce
	Nastavte sběrný prostor
	Vyměňte těsnicí pásy v nádobě na zametené nečistoty
	Odstraňte zablokování zametačího válce
	Otevřete poklop nádoby na zametené nečistoty.
	Informujte zákaznickou službu firmy Kärcher
Nádoba na nametený materiál se nezvedá nebo nespouští	Posuňte plynovou páku vpřed (vysoké otáčky).
	Odstranění zajišťovací opěry z nádoby na zametené nečistoty
	Informujte zákaznickou službu firmy Kärcher
Poklop nádoby na zametené nečistoty nelze otevřít	Informujte zákaznickou službu firmy Kärcher
Provozní poruchy s hydraulicky ovládanými díly	Informujte zákaznickou službu firmy Kärcher

Technické údaje

		KM 120/250 R LPG Classic
Údaje o zařízení		
Jízdní rychlost, vpřed	km/h	9
Jízdní rychlost, vzad	km/h	4
Stoupání (max.)	%	18
Plošný výkon bez postranní metly	m ² /h	8100
Plošný výkon s bočním smetákem	m ² /h	10800
Pracovní šířka bez postranní metly	mm	900
Pracovní šířka s postranní metlou	mm	1200
Druh krytí chráněný proti kapající vodě	--	IPX 3
Doba použití s plně naplněnou plynovou lahví	h	4
Motor		
Typ	--	Kubota WG 972 GL-E3
Konstrukce	--	Tříválcový plynový motor LPG s 3cestným katalyzátorem
Druh chlazení	--	vodní chlazení
Směr otáčení	--	proti směru pohybu hodinových ručiček
Vrtání	mm	68
Zdvih	mm	68
Zdvihový objem	cm ³	740
Množství	l	3,25
Provozní počet otáček	1/min	2500
Maximální otáčky	1/min	2500
Volnoběžné otáčky	1/min	1300
Výkon max.	kW/PS	12,7 / 17,0
Maximální krouticí moment při 2400 1/min	Nm	60
Olejový filtr	--	filtrační vložka
Filtr nasávaného vzduchu	--	Patrona vnitřního filtru, patrona vnějšího filtru
Typ paliva	Zkapalněné plyny (pohonné plyny): Butan, propan nebo směsi propan/butanu	
Objem nádrže	11 kg resp. 20 litrů (náhradní láhev)	
Elektroinstalace		
Baterie	V, Ah	12, 52
Generátor, střídavý proud	V, Watt	12, 150
Spouštěč	--	Elektrospouštěč
Hydraulika		
Celkové množství oleje v hydraulice	l	26,5
Množství oleje v hydraulickém zásobníku	l	21,2
Druhy oleje		
Motor (přes 25 °C)	--	SAE 30, SAE 10W-30, SAE 15W-40
Motor (od 0 do 25 °C)	--	SAE 20, SAE 10W-30, SAE 10W-40
Motor (pod 0 °C)	--	SAE 10W, SAE 10W-30, SAE 10W-40
Hydraulika	--	HV 46
Nádoba na nametené nečistoty		
Maximální vykládací výška	mm	1400
Objem nádoby na nametené nečistoty	l	250
Zametací válec		
Průměr kartáčových válců	mm	300
Šířka zametacích válců	mm	900
Otáčky	1/min	350
Sběrný prostor	mm	80
Postranní metla		
Průměr bočních košťat	mm	600
Otáčky (plynule regulovatelné)	1/min	0 - 60

		KM 120/250 R LPG Classic
Celogumové opláštění		
Velikost vpředu	--	15-4.5x8
Velikost vzadu	--	15-4.5x8
Brzda		
Přední kola	--	mechanická
Zadní kolo	--	hydrostatické
Filtrace a sání		
Konstrukce	--	Rukávový filtr
Otáčky	1/min	2800
Filtrační plochý sáček filtr na jemný prach	m ²	6,0
Jmenovitý podtlak sací systém	mbar	15,5
Jmenovitý objemový proud sací systém	m ³ /h	800
Vibrační systém	--	Elektromotor
Podmínky prostředí		
Teplota	°C	-5 až +40
Vzdušná vlhkost, ne orosené	%	0 - 90
Zjištěné hodnoty dle EN 60335-2-72		
Emise hluku		
Hladina akustického tlaku L _{pA}	dB(A)	83
Kolísavost K _{pA}	dB(A)	3
Hladina akustického výkonu L _{WA} + Kolísavost K _{WA}	dB(A)	104
Přístrojové vibrace		
Hodnota vibrace ruka-paže	m/s ²	<2,5
Sedadlo	m/s ²	0,8
Kolísavost K	m/s ²	0,1
Rozměry a hmotnost		
Délka x Šířka x Výška	mm	2082x1250x1450
Poloměr otáčení vpravo	mm	1350
Poloměr otáčení vlevo	mm	1350
Vlastní hmotnost	kg	851
Povolená celková hmotnost	kg	1300
Přípustné zatížení přední nápravy	kg	787
Přípustné zatížení zadní nápravy	kg	513
Technické změny vyhrazeny.		

EU prohlášení o shodě

Tímto prohlašujeme, že níže označené stroje odpovídají jejich základní koncepcí a konstrukčním provedením, stejně jako námi do provozu uvedenými konkrétními provedeními, příslušným zásadním požadavkům o bezpečnosti a ochraně zdraví směrnic EU. Při jakýchkoli na stroji provedených změnách, které nebyly námi odsouhlaseny, pozbývá toto prohlášení svou platnost.

Výrobek: zametací stroj s odsávacím zařízením nástavný přístroj
Typ: KM 120/250 R LPG Classic
 1.186-001.0

Příslušné směrnice EU:
 2006/42/ES (+2009/127/ES)
 2014/30/EU
 2000/14/ES

Použité harmonizační normy
 EN 60335-1
 EN 60335-2-72
 EN 55012: 2007 + A1: 2009
 EN 61000-6-2: 2005
 EN 62233: 2008

Použitý postup posuzování shody:

2000/14/ES: Příloha V
Hladinu akustického dB(A)
 Namerenou: 102
 Garantova- 104
 nou:

Níže podepsaní jednají z pověření a se zplnomocněním představenstva společnosti.

 H. Jenner
 Chairman of the Board of Management



 S. Reiser
 Director Regulatory Affairs & Certification

Zplnomocněná osoba pro sestavení dokumentace:
 S. Reiser

Alfred Kärcher SE & Co. KG
 Alfred-Kärcher-Straße 28-40
 71364 Winnenden (Germany)
 Tel.: +49 7195 14-0
 Fax: +49 7195 14-2212

Winnenden, 2018/09/01



Splošna navodila	SL	1
Varstvo okolja	SL	1
Garancija	SL	1
Pribor in nadomestni deli	SL	1
Simboli v navodilu za obratovanje	SL	1
Simboli na napravi	SL	1
Namenska uporaba	SL	2
Predvidljiva napačna uporaba	SL	2
Primerne podlage	SL	2
Varnostna navodila	SL	2
Varnostni napotki za upravljanje	SL	2
Varnostni napotki za vožnjo	SL	2
Varnostno tehnične smernice za motorna vozila na tekoči plin	SL	2
Naprave z motorjem z notranjim izgorevanjem	SL	3
Naprave z visokim praznjenjem	SL	3
Naprave z zaščitno streho za voznika	SL	3
Varnostni napotki za transport naprave	SL	4
Varnostni napotki za nego in vzdrževanje	SL	4
Delovanje	SL	4
Napotki za razkladanje	SL	4
Upravljalni in funkcijski elementi	SL	5
Slika pometalnega stroja	SL	5
Upravljalno polje	SL	5
Pedala	SL	5
Kontrolne luči in zaslon	SL	6
Pred zagonom	SL	6
Blokiranje/sprostitev fiksirne zavore	SL	6
Premikanje stroja za pometanje brez lastnega pogona	SL	6
Zagon	SL	6
Splošna navodila	SL	6
Montaža/menjava plinske jeklenke	SL	6
Preverjanje in vzdrževanje	SL	7
Obratovanje	SL	7
Nastavitev voznikovega sedeža	SL	7
Odpiranje dovoda plina	SL	7
Zagon stroja	SL	7
Vožnja stroja	SL	7
Pometanje	SL	7
Praznjenje zbiralnika smeti	SL	8
Izklop stroja	SL	8
Transport	SL	8
Shranjevanje / Mirovanje	SL	8
Vzdrževanje	SL	8
Splošna navodila	SL	8
Čiščenje	SL	8
Intervali vzdrževanja	SL	9
Vzdrževanje	SL	9
Pomoč pri motnjah	SL	14
Tehnični podatki	SL	15
Izjava EU o skladnosti	SL	16

 Pred prvo uporabo Vaše naprave preberite to originalno navodilo za uporabo, ravnajte se po njem in shranite ga za morebitno kasnejšo uporabo ali za naslednjega lastnika.

Splošna navodila

- Če pri razpakiranju ugotovite transportne poškodbe, obvestite prodajno hišo.
- Na stroju pritrjene tablice z opozorili in navodili vsebujejo pomembna navodila za varno obratovanje.
 - Poleg opozoril v navodilu za obratovanje se morajo upoštevati splošni varnostni predpisi in predpisi zakonodajalca o preprečevanju nesreč.

Varstvo okolja

	Embalaža je primerna za recikliranje. Prosimo, da embalaže ne odvržete med gospodinske odpadke, temveč jo odložite v zbiralnik za ponovno obdelavo.
	Stare naprave vsebujejo pomembne materiale, ki so namenjeni za nadaljnjo predelavo. Zato stare naprave zavržite s pomočjo ustreznih zbiralnih sistemov.
Tekočine, kot so motorno olje, hidravlično olje, zavorna tekočina, dizelsko gorivo in hladilna tekočina, ne smejo priti v tla. Zaščitite okolje in tekočine odstranite na okolju varen način.	

Opozorila k sestavinam (REACH)
Aktualne informacije o sestavinah najdete na:

www.kaercher.com/REACH

Garancija

V vsaki državi veljajo garancijski pogoji, ki jih določa naše prodajno predstavništvo. Morebitne motnje na napravi, ki so posledica materialnih ali proizvodnih napak, v času garancije brezplačno odpravljamo. V primeru uveljavljanja garancije, se z originalnim računom obrnite na prodajalca oziroma najbližji uporabniški servis.

Pribor in nadomestni deli

- NEVARNOST**
Za preprečitev nevarnosti sme popravila in vgradnjo nadomestnih delov izvajati zgolj avtoriziran uporabniški servis.
- Uporabljati se smejo le pribor in nadomestni deli, ki jih dopušča proizvajalec. Originalni pribor in originalni nadomestni deli zagotavljajo varno in nemoteno obratovanje naprave.
 - Dodatne informacije o nadomestnih delih najdete na strani www.kaercher.com v območju "Service".

Simboli v navodilu za obratovanje

NEVARNOST

Opozorja pred neposredno grozečo nevarnostjo, ki vodi do težkih telesnih poškodb ali smrti.

OPOZORILO

Opozorja pred možno nevarno situacijo, ki bi lahko vodila do težkih telesnih poškodb ali smrti.





PREVIDNOST

Opozorilo na možno nevarno situacijo, ki lahko vodi do lahkih poškodb ali materialne škode.

POZOR

Opozorilo na možno nevarno situacijo, ki lahko vodi do premoženjskih škod.

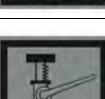
Simboli na napravi

	Nevarnost opeklin zaradi vročih površin! Pred deli na stroju pustite, da se izpušna naprava dovolj ohladi.
	Dela na napravi vedno izvajajte s primernimi rokavicami.
	Nevarnost stisnjenja zaradi vkleščanja med premične dele vozila
	Nevarnost poškodb zaradi ohlapnih delov. Ne segajte vanj.
	Nevarnost požara. Ne sesajte gorečih ali tilnih predmetov.
	Nosilec verige / Obesna točka žerjava
	Nosilne točke za dvigalko za vozila
	Maksimalni naklon podlage pri vožnjah z dvignjenim zbiralnikom smeti.
	V smeri vožnje vozite le na vzponu do 18%.
	Upoštevajte vgradni položaj plinske jeklenke! Priključek oz. krožna odprtina mora kazati navzdol.

Namenska uporaba

Ta pometalni stroj uporabljajte izključno v skladu s podatki v tem navodilu za obratovanje.

- Ta stroj za pometanje je namenjen pometanju umazanih površin v zunanjem območju.
- Stroj ni dovoljen za javni cestni promet.
- Vsaka uporaba izven teh okvirjev velja kot nenamenska. Proizvajalec ne odgovarja za tako nastalo škodo; tveganje nosi izključno uporabnik.
- **(Plinski motor)**
Obratovanje naprave v zaprtih prostorih je dovoljeno samo, če je poskrbljeno za zadostno prezračevanje. (Velja samo za Nemčijo)
Obratovanje naprav s plinskim motorjem v zaprtih prostorih je v Nemčiji prepovedano.
- Skladiščenje plinskih jeklenk in naprave je dovoljeno le na tleh.
- Na stroju se ne smejo izvajati nikakršne spremembe.
- Stroj je primeren le za obloge, ki so navedene v navodilu za obratovanje.
- Stroj sme voziti le po površinah, ki jih je podjetje ali njegov pooblaščenec dovolil za uporabo stroja.
- Na splošno velja: V bližini stroja se ne smejo nahajati lahko vnetljive snovi (nevarnost eksplozij/požara).

Predvidljiva napačna uporaba

- Nikoli ne pometajte/sesajte eksplozivnih tekočin, vnetljivih plinov ter nerazredčenih kislin ali topil! K tem spadajo bencin, barvno razredčilo ali kurilno olje, ki lahko pri mešanju s sesalnim zrakom tvorijo eksplozivno paro ali mešanice, poleg tega tudi aceton, nerazredčene kisline in topila, ker uničujejo materiale, uporabljene v stroju.
- Nikoli ne pometajte/sesajte reaktivnega kovinskega prahu (npr. aluminij, magnezij, cink), le-ti tvorijo v povezavi z močno alkalnimi ali kislimi čistilnimi sredstvi eksplozivne pline.
- Stroj ni namenjen pometanju zdravju škodljivih materialov.
- Ne pometajte/sesajte predmetov, ki gorijo ali tlijo.
- Prepovedano je zadrževanje v območju nevarnosti. Prepovedana je uporaba v prostorih, kjer obstaja nevarnost eksplozij.
- Spremljevalci niso dovoljeni.
- Potiskanje/vlečenje ali transportiranje predmetov s to napravo ni dovoljeno.

Primerne podlage

- Asfalt
- Industrijska tla
- Estrih
- Beton
- Tlakovci

Varnostna navodila

Varnostni napotki za upravljanje

- (Velja le za Finsko) Če je naprava opremljena s cevovodom PVC, je ni dovoljeno uporabljati pri nizkih temperaturah okolice (pod 0 °C). Če imate vprašanja glede vaše naprave, se obrnite na Kärcher.
- Pred uporabo se mora preizkusiti neoporečno stanje stroja z delovnimi pripomočki in obratovalna varnost. Če stanje ni brezhibno, stroja ne smete uporabljati.
- Pri uporabi naprave v nevarnih področjih (npr. bencinske črpalke) je treba upoštevati ustrezne varnostne predpise. Prepovedana je uporaba v prostorih, kjer obstaja nevarnost eksplozij.
- ⚠ **NEVARNOST**
Nevarnost poškodb!
→ Na področjih, kjer obstaja možnost, da lahko padajoči predmeti zadanejo upravljalca, naprave ne uporabljajte brez zaščitne strehe proti padajočim predmetom.
- Uporabnik mora napravo namensko uporabljati. Pri tem mora upoštevati lokalne pogoje in pri delu paziti na druge osebe, predvsem na otroke.
- Na splošno se morajo upoštevati predpisi, pravila in uredbe, ki veljajo za motorna vozila.
- Pred začetkom dela se mora upravljalca prepričati, da so vse varnostne priprave pravilno nameščene in delujejo.
- Upravljalca aparata je odgovoren za nesreče z drugimi osebami ali njihovo lastnino.
- Pazite na tesno prilegajočo se obleko upravljalca. Nosite trdno obutev in izogibajte se ohlapni obleki.
- Pred zagonom kontrolirajte okolico (npr. otroci). Pazite na zadostno vidljivost!
- Dokler motor teče, stroj ne sme nikoli ostati brez nadzora. Upravljalca sme stroj zapustiti šele, ko je motor zaustavljen, stroj zavarovan proti nehotenemu premikanju in je ključ izvlečen.
- Da bi preprečili nepooblaščen uporabo stroja, je potrebno izvleči ključ.
- Stroj smejo uporabljati le osebe, ki so poučene o rokovanju, ali ki so dokazale svoje znanje o rokovanju s strojem ter so izrecno pooblaščen za uporabo.
- Naprava ni namenjena uporabi oseb (vključno z otroci) z omejenimi fizičnimi, senzoričnimi ali duševnimi sposobnostmi ali pomanjkljivimi izkušnjami in/ali pomanjkljivim znanjem, razen če jih nadzoruje oseba, pristojna za njihovo varnost, ali so od nje prejeli navodila, kako napravo uporabljati.
- Otroke je potrebno nadzorovati, da bi zagotovili, da se z napravo ne igrajo.

PREVIDNOST

Nevarnost poškodb! Ne pometajte trakov, vrvic ali žic, ker se le-ti lahko navijejo okoli pometalnega valja.

Varnostni napotki za vožnjo

⚠ NEVARNOST

Nevarnost poškodb! Pred vožnjo po podlagi preverite nosilnost podlage.

⚠ NEVARNOST

Nevarnost nesreče, nevarnost poškodb!

→ Hitrost vožnje je treba prilagoditi vsakokratnim razmeram.

Nevarnost prekucnitve pri prevelikih vzponih.

→ V smeri vožnje vozite le na vzpone do 18%.

Nevarnost prekucnitve na nestabilni podlagi.

→ Stroj premikajte izključno na utrjeni podlagi.

Nevarnost prekucnitve pri prevelikem stranskem nagibu.

→ Prečno na smer vožnje vozite le na vzpone do maksimalno 10%.

Varnostno tehnične smernice za motorna vozila na tekoči plin

Osrednja zveza obrtnih poklicnih skupnosti (HVBG). Tekoči plini (pogonski plini) so butan in propan ali mešanice butana/propana. Na razpolago so v posebnih jeklenkah. Delovni tlak teh plinov je odvisen od zunanje temperature.

⚠ Nevarnost

Nevarnost eksplozije! S tekočim plinom ne ravnajte kot z bencinom. Bencin izpareva počasi, tekoči plin postane takoj plinast. Nevarnost zaplinjevanja prostora in vžiga je torej pri tekočem plinu večja kot pri bencinu.

⚠ Nevarnost

Nevarnost poškodb! Uporabljajte le jeklenke tekočega plina s polnjenjem pogonskega plina v skladu z DIN 51622 kakovosti A oziroma B, glede na temperaturo okolja.

PREVIDNOST

Gospodinjski plin je načeloma prepovedan. Za plinski motor so dovoljene mešanice tekočega plina iz propana/butana, katerih mešalno razmerje je med 90/10 do 30/70. Zaradi boljšega obnašanja pri hladnem vžigu je treba pri zunanji temperaturah pod 0 °C (32 °F) prednostno uporabljati tekoči plin z višjim deležem propana, ker do izparavanja pride že pri nizkih temperaturah.

Dolžnosti vodstva obrata in delojemalcev

- Vse osebe, ki ravnajo s tekočim plinom, so dolžne za nenevarno izvajanje obratovanja osvojiti potrebna znanja o posebnostih tekočih plinov. Pričujočo tiskovino je treba vedno imeti pri pometalnem stroju.

Vzdrževanje s strani strokovnjaka

- Naprave na pogonski plin morajo strokovnjaki glede delovanja in tesnosti preverjati v rednih časovnih razmakih, najmanj pa enkrat letno (po BGG 936).
- Preverjanje mora biti pisno potrjeno. Temelja za preverjanje sta § 33 in § 37 UVV "Uporaba tekočega plina" (BGV D34).
- Kot splošni predpisi veljajo Smernice Zveznega ministrstva za promet za preverjanje vozil, katerih motorji so gnani na tekoče pline.

Zagon/Obratovanje

- Odvzem plina se sme opravljati le iz ene jeklenke. Odvzem plina iz več jeklenk naenkrat lahko povzroči, da tekoči plin iz ene jeklenke preide v drugo jeklenko. Zaradi tega je prenapolnjena jeklenka po kasnejšem zapiranju ventila jeklenke (primerjaj B. 1 teh smernic) izpostavljena nedovoljenemu dvigu tlaka.
- Pri vgradnji polne jeklenke je treba paziti na vgradni položaj plinskega priključka; podrobnejše informacije najdete v poglavju „Vgradnja plinske jeklenke“.

Zamenjavo plinske jeklenke je treba opraviti skrbno. Pri vgradnji in demontaži je treba priključek za izstop plina ventila jeklenke zatesniti z zaporno matico, ki jo je treba trdno pritegniti s ključem.

- Netesnih plinskih jeklenk se ne sme uporabljati naprej. Ob upoštevanju vseh previdnostnih ukrepov jih je treba na prostem izprazniti tako, da jih izpustite, in jih nato označiti kot netesne. Pri dostavi ali odpremi poškodovanih plinskih jeklenk je treba posojevalca ali njegovega zastopnika (črpaljarja ali podobno) takoj pisno obvestiti o obstoječi škodi.
- Predn se plinsko jeklenko priključi, je treba preveriti pravilno stanje njenega priključnega stanja.
- Po priključitvi jeklenke je treba tesnost priključitve preveriti s pomočjo penečega sredstva.
- Ventile je treba odpirati počasi. Odpiranja in zapiranja se ne sme izvajati s pomočjo udarnega orodja.
- Požare zaradi tekočega plina gasite le iz varne oddaljenosti in kritja.
- uporabite le suho gasivo ogljikove kisline ali gasivo plinaste ogljikove kisline.
- za hlajenje posode s plino uporabite obilno vode.
- Celotno napravo na tekoči plin je treba tekoče nadzorovati glede delovno varnega stanja, posebej glede tesnosti. Uporaba vozila ob netesni plinski napravi je prepovedana.
- Pred odvijanjem spoja cevi oz. gibke cevi je treba ventil jeklenke zapreti. Priključno matico na jeklenki je treba odviti počasi najprej le nekoliko, ker sicer plin, ki se v napeljava še nahaja pod tlakom, spontano izstopa.
- Če se plin toči iz velike posode, je treba pridobiti zadevne predpise pri vsakokratni grosistični distribuciji tekočega plina.

⚠ Nevarnost

Nevarnost poškodb!

- *Tekoči plin v tekoči obliki povzroča na goli koži omrzline.*
- *Po demontaži je treba zaporno matico trdno priviti na priključni navoj jeklenke.*
- *Za testiranje tesnosti je treba uporabiti milnico, raztopino Nekala ali drugo peneče sredstvo. Preiskava naprave na tekoči plin z odprtim plamenom je prepovedana.*
- *Pri menjavi posameznih delov naprave je treba upoštevati predpise proizvajalčevih delavnic za vgradnjo. Pri tem je treba zapreti ventile jeklenke in glavne zaporne ventile.*
- *Stanje električne instalacije motornih vozil na tekoči plin je treba tekoče nadzorovati. V primeru netesnosti delov naprave, ki prevajajo plin, lahko iskre povzročijo eksplozijo.*
- *Po daljšem mirovanju motornega vozila na tekoči plin je treba prostor za shranjevanje pred zagonom vozila ali njegovih električnih instalacij temeljito prezračiti.*
- *Nesreče v povezavi z jeklenkami ali napravo na tekoči plin je treba takoj javiti poklicni skupnosti in pristojnemu obrtnemu kontrolnemu uradu. Poškodovane dele je treba shraniti do zaključka preiskave.*

V prostorih za shranjevanje in skladiščenje ter v delavnicah za izboljšave

- Skladiščenje jeklenk s pogonskim plinom oz. s tekočim plinom je treba opraviti v skaldu s predpisi TRF 1996 (Tehnična pravila za tekoči plin, glejte službeno navodilo k BGV D34, priloga 4).
- Plinske jeklenke je treba stoječe shranjevati. Ravnanje z odprtim ognjem in kajenje na kraju postavitve jeklenk in med popravili ni dovoljeno. Na prostem postavljene jeklenke morajo biti zavarovane proti dostopu. Prazne jeklenke morajo biti načeloma zaprte.
- Ventile jeklenk in glavne zaporne ventile je treba zapreti takoj zatem, ko motorno vozilo zaustavite.
- Za položaj in lastnosti prostorov za shranjevanje motornih vozil na tekoči plin veljajo določila Državne uredbe o garažah in ustrezna Deželna uredba o gradnji.
- Plinske jeklenke je treba shranjevati v posebnih prostorih, ločenih od prostorov za shranjevanje (glejte službeno navodilo k BGV D34, priloga 2).
- Električne ročne svetilke, ki se uporabljajo v prostorih, morajo biti opremljene z zaprto, zatesnjeno nadbučko in z močno zaščitno mrežico.
- Pri delu v delavnicah za izboljšave je treba ventile jeklenk in glavne zaporne ventile zapreti in jeklenke s pogonskim plinom zaščititi proti toplotnim vplivom.
- Pred delovnimi odmori in pred koncem dela mora odgovorna oseba ponovno preveriti, ali so vsi ventili, predvsem

ventili jeklenk, zaprti. Dela z ognjem, še posebej varjenja in rezanja, se ne smejo izvajati v bližini jeklenk s pogonskim plinom. Jeklenk s pogonskim plinom, tudi če so prazne, se ne sme shranjevati v delavnicah.

- Prostori za shranjevanje in skladiščenje ter delavnice za izboljšave morajo biti dobro prezračevane. Ptri tem je treba upoštevati, da so tekoči plini težji od zraka. Zbirajo se na tleh, v delovnih kanalih in drugih talnih kotanjah in lahko tvorijo eksplozivno nevarne mešanice plina in zraka.

Naprave z motorjem z notranjim izgorevanjem

➔ *Naprave ne uporabljajte na nadmorski višini nad 1200 m.*

⚠ NEVARNOST

Nevarnost zastrupitve!

➔ (Plinski motor)

Obratovanje naprave v zaprtih prostorih je dovoljeno samo, če je poskrbljeno za zadostno prezračevanje.

(Velja samo za Nemčijo)

Obratovanje naprav s plinskim motorjem v zaprtih prostorih je v Nemčiji prepovedano.

➔ *Izpušni plini so strupeni in zdravju nevarni, ne smete jih vdihavati.*

⚠ NEVARNOST

Nevarnost poškodb!

➔ *Izpušna odprtina motorja z notranjim izgorevanjem ne sme biti zaprta.*

➔ *Motor potrebuje pribl. 3 sekunde na knadnega teka po ustavitvi. V tem času se obvezno zadržujte zunaj območja pogona.*

⚠ NEVARNOST

Nevarnost opeklin!

➔ *Vročega motorja z notranjim zgorevanjem se ne dotikajte.*

➔ *Preden odstranite obloge, naj se vozilo ohladi.*

➔ *Ne sklanjajte se nad odprtino za izpušne plinov in se je ne dotikajte.*

Naprave z visokim praznjenjem

⚠ NEVARNOST

Nevarnost poškodb!

➔ *Pri delih na visokem praznjenju posodo za smeti povsem dvignite in jo zavarujte.*

➔ *Zavarovanje opravite le izven nevarnostnega področja.*

Naprave z zaščitno streho za voznika

OBVESTILO

Zaščitna streha za voznika (opcijsko) nudi zaščito proti večjim padajočim delom. Ne nudi pa zaščite pred prevračanjem!

➔ *Dnevno preverite zaščitno streho glede poškodb.*

➔ *Če je zaščitna streha poškodovana, tudi posamezni elementi, jo je treba zamenjati v celoti.*

➔ *Morebitno spreminjanje zaščitne strehe in namestitvev elementov, sestavnih delov in sklopov, ki niso odobreni s strani podjetja Kärcher, ni dovoljeno in lahko omeji delovanje zaščitne strehe.*

Varnostni napotki za transport naprave

- Pri transportiranju na prikolicah ali vozilih upoštevajte prazno težo (transportno težo) naprave.
- Za transport naprave odklopite baterijo in napravo varno pritrdite.

Varnostni napotki za nego in vzdrževanje

- Pred čiščenjem in vzdrževanjem aparata, zamenjavo delov ali preklopom na drugo funkcijo je potrebno aparat izklopiti in ključ izvleči.
- Pri delih na električni napravi je potrebno odklopiti baterijo.
Za to je treba najprej odklopiti negativni pol, nato še pozitivni pol.
Ponovni priklop poteka v obratnem vrstnem redu. Najprej priključite pozitivni pol, nato še negativni pol.
- Čiščenje stroja se ne sme izvajati z gibko cevjo ali visokotlačnim vodnim curkom (nevarnost kratkih stikov ali drugih poškodb).
- Servisiranje smejo izvajati le odobreni uporabniški servisi ali strokovnjaki za to področje, ki so seznanjeni z vsemi pomembnimi varnostnimi predpisi.
- Upoštevajte varnostne preglede v skladu z lokalno veljavnimi predpisi za komercialno uporabljane aparate, ki se premeščajo.
- Dela na napravi vedno izvajajte s primernimi rokavicami.

Delovanje

Pometalni stroj dela na način smetišnice.

- Vrtljivi pometalni valj potiska umazanijo neposredno v zbiralnik smeti.
- Stransko omelo čisti kote in robove pometalne površine in potiska umazanijo v pas pometalnega valja.
- Fini prah se preko filtra za prah poseša s sesalnim pihalom.

Napotki za razkladanje

⚠ NEVARNOST

Nevarnost osebnih poškodb in poškodb stvari!

- Pri nakladanju upoštevajte težo naprave!
- Ne uporabljajte viličarja, naprava bi se lahko pri tem poškodovala.

Prazna teža (transportna teža)	851 kg*
* Če so prigradni kompleti montirani, je teža ustrezno višja.	

- Pri nakladanju naprave uporabite ustrezno rampo ali žerjav!
- Pri uporabi rampe upoštevajte:
Odmik od tal 70mm.
- Če se naprava dostavi na paleti, je treba iz priloženih desk zgraditi odvozno rampo.
Navodilo za to se nahaja na strani 2 (notranja stran ovitka).
Pomembno opozorilo: vsako desko je treba vedno priviti z 2 vijaki.

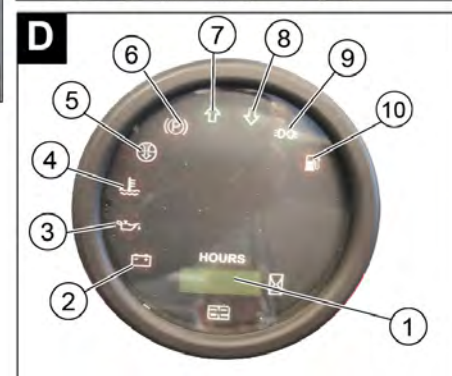
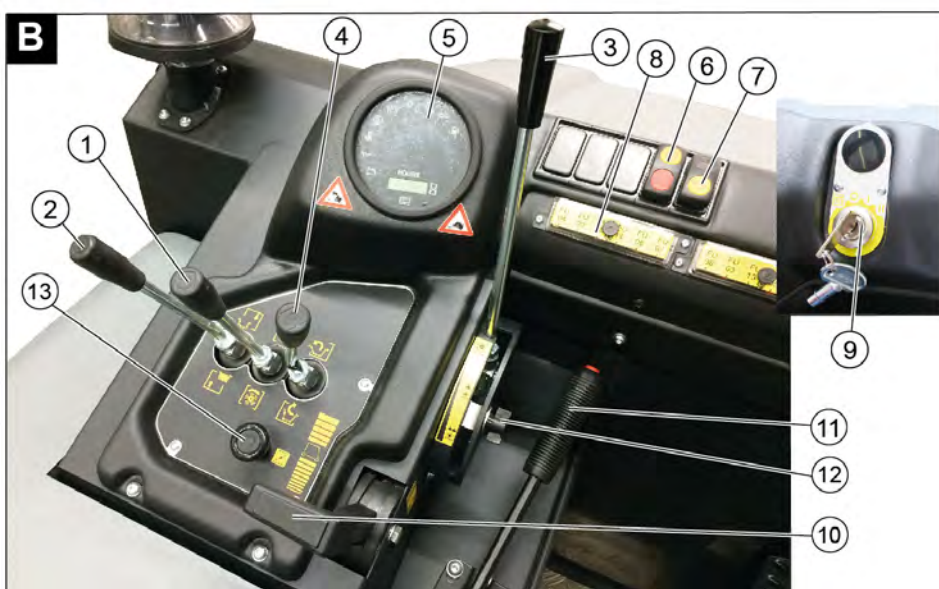
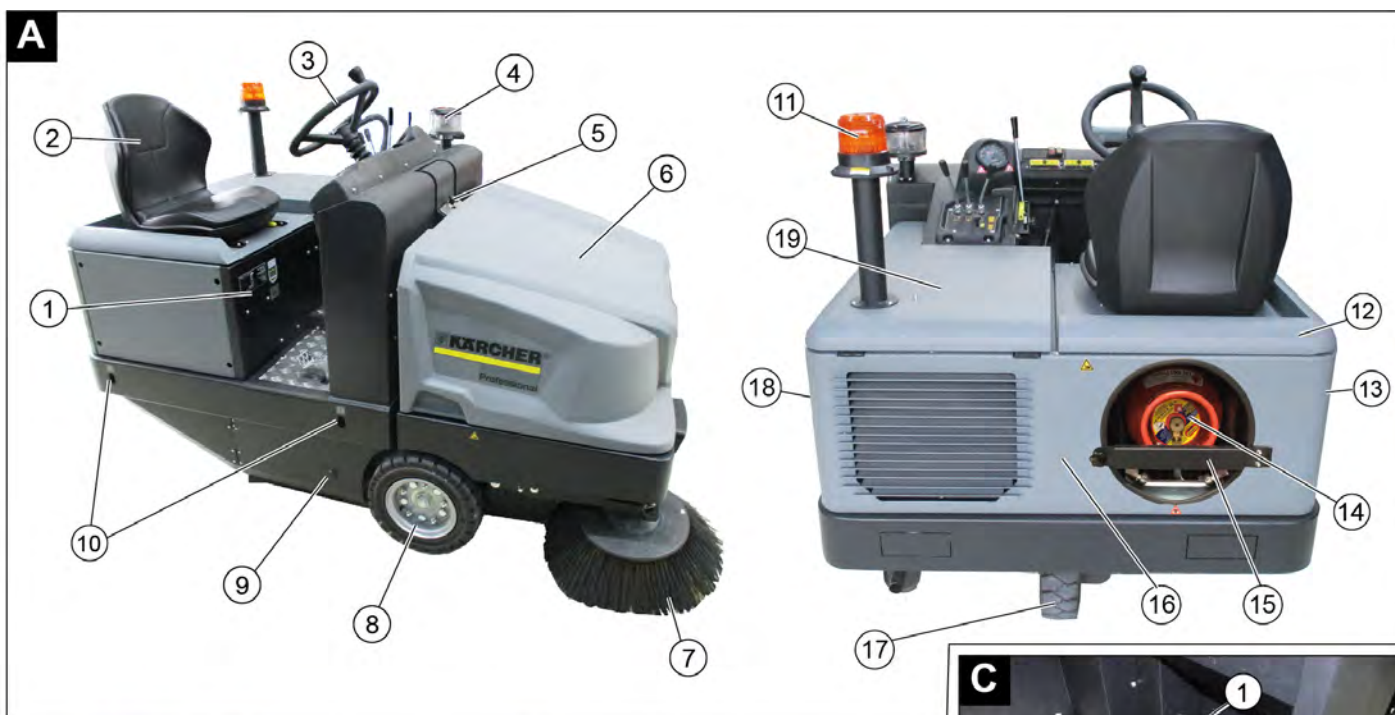

Slika pometalnega stroja

Slika A

- 1 Tipska tablica
- 2 Sedež (s sedežnim kontaktnim stikalom)
- 3 Volan
- 4 Ločevalnik s centrifugalno silo
- 5 Zapora pokrova naprave
- 6 Pokrov naprave
- 7 Stransko omelo, desno
- 8 Sprednje kolo
- 9 Dostop pometalnega valja
- 10 Točka pritrditve
- 11 Vrteča opozorilna luč
- 12 Pokrov naprave desno
- 13 Pokrov, desno
- 14 Plinska jeklenka
- 15 Varnostni drog
- 16 Zadnja obloga
- 17 Zadnje kolo
- 18 Pokrov, levo
- 19 Pokrov levo (pokrov motorja)

Upravljalno polje

Slika B

- 1 Upravljalna ročica čistilnega valja in stranskih metel
Prestavite ročico naprej: Vklopi čistilni valj ter spusti in vklopi stranski metli.
Prestavite ročico nazaj: Vklopi čistilni valj
- 2 Upravljalna ročica posode za smeti
Zbiralnik smeti dvignite/spustite
- 3 Upravljalna ročica čistilnega valja
Dvigne in spusti čistilni valj
- 4 Upravljalna ročica pokrova posode
Odpiranje/zapiranje pokrova posode
- 5 Kontrolne luči in zaslon
- 6 Stikalo ventilatorjev in čiščenja filtra
Položaj sredinsko: Čiščenje filtra in ventilatorji izklopljeni
Položaj spredaj: Izklopljen ventilator
Položaj zadaj: Vključeno čiščenje filtra in izklopljen ventilator
- 7 Stikalo hupe

- 8 Varovalke

- 9 Ključavnica za vžig
Položaj 0: Izklop motorja
Položaj 1: Vžig vklop
Položaj 2: Zaženite motor
- 10 Vzvod za plin
Nastavitev števila vrtljajev motorja
- 11 Fiksna zavora
- 12 Ponovna nastavitev obrabe/nastavitev površine pometanja čistilnega valja
- 13 Čok

Pedala

Slika C

- 1 Zavorni pedal
- 2 Vozni pedal „naprej“
- 3 Vozni pedal „vzvratno“

Kontrolne luči in zaslon

Slika

- 1 Števec obratovalnih ur
- 2 Nakladalne opozorilne luči
- 3 Opozorilne luči za tlak olja
- 4 Opozorilne luči za temperaturo hladilne vode
- 5 Sesalni zrak motorja
- 6 Opozorilna lučka za aktivirano parkirno zavoro
- 7 Smer vožnje naprej
- 8 Vzratna vožnja
- 9 Kontrolna lučka za parkirno luč/zasenčeno luč (opcija)
- 10 Opozorilna lučka za rezervo goriva
 - utripa pri rezervi
 - sveti pri prazni plinski jeklenki

Pred zagonom

Blokiranje/sprostitev fiksirne zavore

- Sprostite fiksirno zavoro, pri tem stisnite zavorni pedal.
- Zablokirajte fiksirno zavoro, pri tem stisnite zavorni pedal.

Premikanje stroja za pometanje brez lastnega pogona

Napotek

Ta način postopanja je potreben takrat, ko je treba napravo potisniti s palete oz. jo od vleči ali jo potegniti na transportno vozilo brez lastnega pogona.

POZOR

Pometalnega stroja brez lastnega pogona ne premikajte na daljših progah in ne hitreje kot 6 km/h.

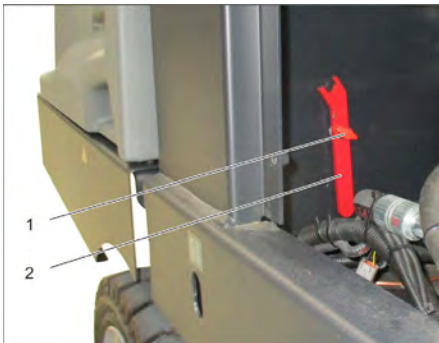

- 1 Vijak
 - 2 Ključ
- Izvijte vijak.
 - Odstranite ključ.



- 1 Hidravlična črpalka
 - 2 Ključ
 - 3 Matica
- Matico odvijajte s ključem (omogočanje prostega teka) tako dolgo, da boste lahko potisnili napravo.
 - **POMEMBNO:** Po potiskanju matico ponovno zategnite (prekinitev prostega teka = položaj za vožnjo).

Zagon

Splošna navodila

- Pred zagonom preberite navodilo za obratovanje proizvajalca motorja, predvsem pa upoštevajte varnostna navodila.
- Stroj za pometanje postavite na ravno površino.
- Izvlecite ključ za vžig.
- Blokirajte fiksirno zavoro.

Montaža/menjava plinske jeklenke

⚠ Opozorilo

Uporabiti je treba le testirane izvedbe jeklenk za zamenjavo z vsebino 11 kg.

⚠ Nevarnost

Nevarnost poškodb!

- Upoštevajte varnostno tehnične smernice za motorna vozila na tekoči plin.
- Zaledenitve in penaste rumene obloge na plinski jeklenki kažejo na netesnost.
- Jeklenko smejo zamenjati le podučene osebe.
- Jeklenk s pogonskim plinom se ne sme menjati v garažah in v podzemnih prostorih.
- Pri menjavi jeklenke ne kadite in ne uporabljajte plamena.
- Pri menjavi jeklenke trdno zaprite zaporni ventil jeklenke s tekočim plinom in na prazno jeklenko takoj namestite zaščitno kapo.

Vgradnja plinske jeklenke

POZOR

Upoštevajte vgradni položaj plinske jeklenke! Prikluček oz. krožna odprtina mora kazati navzdol.



- 1 Plinska jeklenka
 - 2 Varnostni drog
 - 3 Zapiralo z vezico
- Sprostite vijak na varovalni ročici in jo obrnite vstran.
 - Zamenjajte plinsko jeklenko.
 - Zaščitni pokrovček odvijte s priključnega ventila plinske jeklenke.
 - Zaprite zapiralo z vezico.

Priklop plinske jeklenke

POZOR

Po priključitvi jeklenke je treba tesnost priključitve preveriti s pomočjo penečega sredstva.

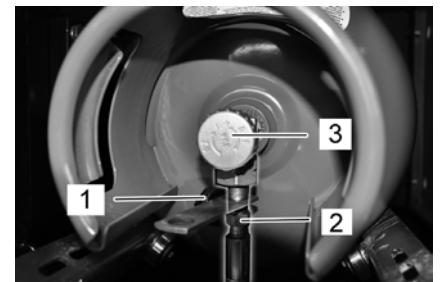

- 1 Zaščitna kapa
 - 2 Gibka plinska cev s slepo matico
 - 3 Ventil za odvzem plina
- Gibko plinsko cev privijte na priključni ventil plinske jeklenke (zev 30 mm).
 - Zaprite varnostni drog in ga zavarujte z vijakom.

Menjava prazne plinske jeklenke

Če opozorilna lučka za rezervo goriva pri delu s trajnim svetlenjem kaže na prazno plinsko jeklenko, ravnajte kot sledi:

- Ventil za odvzem plina zaprite z obračanjem v smeri urinih kazalcev.
- Zaustavite stroj in ga pustite teči naprej v prostem teku, dokler se motor ne zaustavi.
- Opozorilo:** S tem se zagotovi, da so vse plinske napeljave prazne in ne more priti do zaledenitve, ki ovira zagon motorja.
- Odvijte gibko plinsko cev (zev 30 mm).
- Zaščitni pokrovček privijte na priključni ventil plinske jeklenke.
- Odprite zapiralo z vezico.

OBVESTILO

Prikluček ima levi navoj.

⚠ Opozorilo

Ventil za odvzem plina (3) odprite šele pred zagonom naprave (glejte poglavje Zagon naprave).

Preverjanje in vzdrževanje

Dnevno pred začetkom obratovanja

- Preverite nivo motornega olja.
- Preverite nivo polnjenja v izravnalni posodi za hladilno sredstvo.
- Preverite obrabo in morebiti zvite trakove na pometalnem valju in stranskem omelu.
- Preverite kolesa glede ovitih trakov.
- Preverite ločevalnik s centrifugalno silo in zračni filter, po potrebi ju očistite.
- Preverite funkcije vseh upravljalnih elementov.
- Stroj pregledajte glede poškodb.
- Filter za prah očistite s tipko za čiščenje filtra.

Opozorilo: Za opis glejte poglavje Nega in vzdrževanje.

Obratovanje

Nastavitev voznikovega sedeža

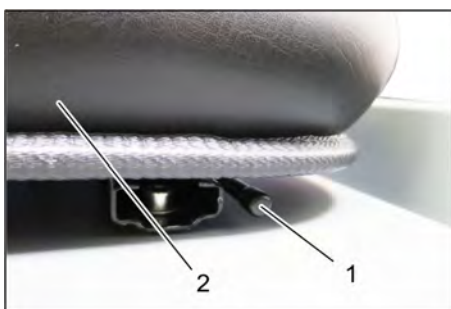

- 1 Ročica za nastavitev sedeža
 - 2 Voznikov sedež
- Potegnite ročico za nastavitev sedeža navzven.
 - Premaknite sedež, spustite ročico in ta se zaskoči.
 - S premikanjem sedeža naprej in nazaj preverite, če je aretiran.

Odpiranje dovoda plina

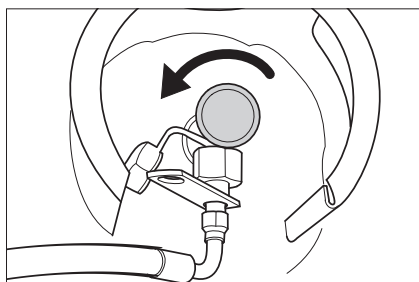

- Ventil za odvzem plina odprite z obračanjem v nasprotni smeri urinega kazalca.

Zagon stroja

Opozorilo: Naprava je opremljena s sedežnim kontaktnim stikalom. Ob zupuščanju voznikovega sedeža se stroj izklopi.



- Vsedite se na voznikov sedež.
- Blokirate ročno zavoro (11).
- Ročico za nastavitev števila vrtljajev motorja (10) 1/3 potisnite naprej.

Zagon motorja

- Za zagon motorja mora biti zavorni pedal pritisnjen.
 - Pri nizki zunanji temperaturi: Potegnite dušilni ventil (13).
 - Ključ za vžig obrnite na desno in zaženite napravo.
 - Ko je naprava vžgala, ključ za vžig spustite.
 - Če motor teče, pritisnite dušilni ventil.
- Opozorilo:** Zaganjalnika nikoli ne pritiskajte več kot 10 sekund. Pred ponovnim pritiskanjem zaganjalnika počakajte najmanj 10 sekund.

Vožnja stroja



- 1 Zavorni pedal
 - 2 Vozni pedal „naprej“
 - 3 Vozni pedal „vzvrtno“
- Gumb za nastavitev števila vrtljajev motorja potisnite povsem naprej (delovno število vrtljajev).
 - Pritisnite in držite zavorni pedal.
 - Sprostite fiksno zavoro.

Vožnja naprej

- Počasi pritisnite na vozni pedal „naprej“.

Vzvrtna vožnja

⚠ NEVARNOST

Nevarnost poškodb!

- Pri vzvratni vožnji ne sme obstajati nevarnost za tretje osebe, po potrebi se pustite usmerjati.
- Počasi pritisnite na vozni pedal „nazaj“.

Vozne lastnosti

- Z voznim pedalom se lahko brezstopenjsko uravnava hitrost vožnje.
- Izogibajte se sunkovitemu pritiskanju pedala, ker se lahko poškoduje hidravlična naprava.

- Če na vzponih popušča zmogljivost, rahlo popustite vozni pedal.

Zaviranje

- Spustite vozni pedal, stroj samodejno zavira in se zaustavi.

Opozorilo: Zaviranje se lahko okrepi s pritiskom zavornega pedala.

Prevoz ovir

Prevoz nepremičnih ovir do 70 mm:

- počasi in previdno prevozite v smeri naprej.

Prevoz nepremičnih ovir nad 70 mm:

- ovire smete prevoziti le s pomočjo ustreznega odra.

Pometanje

POZOR

Ne smete pometati paketnih trakov, žic ali podobnega, ker to lahko povzroči poškodbe pometalne mehanike.

Opozorilo: Za doseg optimalnega čistilnega učinka se mora hitrost vožnje prilagoditi pogojem.

Opozorilo: Med obratovanjem je potrebno filter za prah redno čistiti.

Napotek: Pri povečanem delu na območju finega prahu je treba filter čistiti pogosteje.

Upravljalna ročica



- 1 Upravljalna ročica čistilnega valja in stranskih metel
- 2 Upravljalna ročica posode za smeti
- 3 Upravljalna ročica čistilnega valja
- 4 Upravljalna ročica pokrova posode

Upravljalna ročica čistilnega valja in stranskih metel

- Prestavite upravljalno ročico (1) naprej: Vklupi čistilni valj ter spusti in vklupi stranski metli.

- Prestavite upravljalno ročico (1) nazaj: Vklupi čistilni valj.

Upravljalna ročica posode za smeti

- Upravljalna ročica posode za smeti (2) naprej: posoda za smeti se spusti.

- Upravljalna ročica posode za smeti (2) nazaj: posoda za smeti se dvigne.

Upravljalna ročica pometalnega valja

- Prestavite upravljalno ročico čistilnega valja (3) naprej: Čistilni valj se dvigne.

- Prestavite upravljalno ročico čistilnega valja (3) nazaj: Čistilni valj se spusti.

Upravljalna ročica pokrova posode

- Upravljalna ročica pokrova posode (4) naprej: pokrov posode za smeti se odpre.

- Upravljalna ročica pokrova posode (4) nazaj: pokrov posode za smeti se zapre.

Pometanje suhih tal



- Vklonite ventilator.
- **Pri čiščenju površin:**
Prestavite upravljalno ročico čistilnega valja in stranskih metel (1) nazaj: Vkloni čistilni valj.
Prestavite upravljalno ročico čistilnega valja (3) nazaj: Čistilni valj se spusti.
- Upravljalna ročica pokrova posode (4) naprej: pokrov posode se odpre.
- **Pri čiščenju stranskih koles:**
Prestavite upravljalno ročico čistilnega valja in stranskih metel (1) naprej: Vkloni čistilni valj, vkloni in spusti stranski metli.
Prestavite upravljalno ročico čistilnega valja (3) nazaj: Čistilni valj se spusti.

Pometanje vlažnih in mokrih tal

- Izklonite ventilator.
- **Pri čiščenju površin:**
Prestavite upravljalno ročico čistilnega valja in stranskih metel (1) nazaj: Vkloni čistilni valj.
Prestavite upravljalno ročico čistilnega valja (3) nazaj: Čistilni valj se spusti.
- Upravljalna ročica pokrova posode (4) naprej: pokrov posode se odpre.
- **Pri čiščenju stranskih koles:**
Prestavite upravljalno ročico čistilnega valja in stranskih metel (1) naprej: Vkloni čistilni valj, vkloni in spusti stranski metli.
Prestavite upravljalno ročico čistilnega valja (3) nazaj: Čistilni valj se spusti.

Praznjenje zbiralnika smeti

⚠ NEVARNOST

Nevarnost poškodb!

- Med postopkom praznjenja se v področju obračanja posode za smeti ne smejo nahajati osebe in živali.

Nevarnost prevrnitve!

- Napravo med izpraznjenjem postavite na ravno površino.

⚠ OPOZORILO

Nevarnost zmečkanja!

- Nikoli ne segajte v ogrodje mehanike za praznjenje. Ne zadržujte se pod dvignjeno posodo.

POZOR

Nevarnost osebnih poškodb in poškodb stvari!

- Možno je, da pride do materiala, ki ga vrteči se pometalni valji zalučajo v stran. Upoštevajte zadostno razdaljo.



- Dvignite čistilni valj in stranski metli z upravljalnima ročicama: Prestavite upravljalno ročico 1 na sredino in upravljalno ročico 3 naprej.
- Zaprite pokrov posode, v ta namen upravljalno ročico (4) potisnite nazaj.
- Dvignite posodo za smeti, v ta namen upravljalno ročico posode za smeti (2) potisnite nazaj.
- Počasi zapeljite k zbiralniku.
- Blokirate fiksno zavoro.
- Odprite pokrov posode, v ta namen upravljalno ročico pokrova posode (4) pritisnite naprej in izpraznite posodo za smeti.
- Zaprite pokrov posode, v ta namen upravljalno ročico pokrova posode (4) potegnite nazaj, dokler se ne nagne v končni položaj.
- Sprostite fiksno zavoro.
- Počasi odpeljite od zbiralnika.
- Posodo za smeti spustite v končni položaj, v ta namen upravljalno ročico posode za smeti (2) potisnite naprej.

Izklop stroja

- Dvignite čistilni valj in stranski metli z upravljalnima ročicama: Prestavite upravljalno ročico 1 na sredino in upravljalno ročico 3 naprej.
- Zaprite pokrov posode, v ta namen upravljalno ročico (4) potisnite nazaj.
- Gumb za nastavev števila vrtljajev motorja povlecite povsem nazaj.
- Pritisnite in držite zavorni pedal.
- Blokirate fiksno zavoro.
- Ključ za vžig obrnite na "0" in ga izvlecite.

Transport

⚠ NEVARNOST

Transportne škode!

- Pri transportiranju na prikolicah ali vozilih upoštevajte prazno težo (transportno težo) naprave.
- Pri transportu v vozilih napravo zavarujte proti zdrsu in prevrnitvi v skladu z vsakokratnimi veljavnimi smernicami.
- Ključ za vžig obrnite na "0" in ga izvlecite.
- Ventil za odvzem plina zaprite z obračanjem v smeri urinih kazalcev.

- Blokirate fiksno zavoro.
- Napravo zavarujte na točkah pritrditve (4x) z napenjalnimi pasovi, vrvmi ali ve-rigami.
- Kolesa zavarujte z zagozdami.

Shranjevanje / Mirovanje

⚠ NEVARNOST

Nevarnost poškodbe in škode! Pri shranjevanju upoštevajte težo naprave.

- Pometalni stroj odstavite na ravno površino v suhem okolju brez zmrzali. S prekrivnim materialom ga zaščitite proti prahu.
- Dvignite pometalni valj in stranska ome-la, da ne poškodujete krtač.
- Zaprite pokrov posode.
- Ključ za vžig obrnite na "0" in ga izvlecite.
- Ventil za odvzem plina zaprite z obračanjem v smeri urinih kazalcev.
Odvijte gibko plinsko cev s slepimi matricami (zev 30 mm).
Plinsko jeklenko zaprite z zaščitno kapo, in jo shranite stoječe v ustreznih prostorih (glejte o tem v poglavju „Varnostna opozorila“).
- Blokirate fiksno zavoro.
- Zavarujte ga pred kotalenjem.
Če se pometalnega stroja dalj časa ne uporablja, upoštevajte poleg tega:
 - Zamenjajte motorno olje.
 - Ob nizkih temperaturah izpusite oz. preverite hladilno vodo, če vsebuje dovolj sredstva proti zmrzovanju.
- Stroj za pometanje očistite z notranje in zunanje strani.
- Odklonite baterijo.
- Baterijo napolnite in jo ca. vsaka 2 meseca dopolnite.

Vzdrževanje

Splošna navodila

POZOR

Nevarnost poškodb!

- Filtra za prah ne izpirajte.
- Servisiranje smejo izvajati le odobreni uporabniški servisi ali strokovnjaki za to področje, ki so seznanjeni z vsemi pomembnimi varnostnimi predpisi.
- Pri delih na električni napravi je potrebno odklopiti baterijo.
- Industrijsko koriščene naprave podle-gajo varnostnem preizkusu po VDE 0701.
- Stroj za pometanje postavite na ravno površino.
- Ključ za vžig obrnite na "0" in ga izvlecite.
- Blokirate fiksno zavoro.
- Zaprite dovod plina.

Čiščenje

PREVIDNOST

Nevarnost poškodb!

- Čiščenje stroja se ne sme izvajati z gibko cevjo ali visokotlačnim vodnim curkom (nevarnost kratkih stikov ali drugih poškodb).

Notranje čiščenje stroja

⚠ NEVARNOST

Nevarnost poškodb!

- ➔ Nosite zaščitno masko za prah in zaščitna očala.
- ➔ Stroj očistite s krpo.
- ➔ Stroj izpihajte s komprimiranim zrakom.

Zunanje čiščenje stroja

- ➔ Stroj očistite z vlažno krpo, namočeno v blago milnico.

Opozorilo: Ne uporabljajte agresivnih čistilnih sredstev.

Intervali vzdrževanja

Opozorilo: Števec obratovalnih ur nakazuje trenutek intervalov vzdrževanja.

Vzdrževanje s strani stranke

Opozorilo: Vsa servisna in vzdrževalna dela mora izvajati kvalificiran strokovnjak. Po potrebi lahko vedno pokličete strokovnega trgovca podj. Kärcher.

Dnevno vzdrževanje:

- ➔ Preverite nivo motornega olja.
- ➔ Preverite nivo polnjenja v izravnalni posodi za hladilno sredstvo.
- ➔ Preverite obrabo in morebiti zvite trakove na pometalnem valju in stranskem omelo.
- ➔ Preverite ločevalnik s centrifugalno silo in zračni filter, po potrebi ju očistite.
- ➔ Preverite funkcije vseh upravljalnih elementov.
- ➔ Stroj pregledajte glede poškodb.

Tedensko vzdrževanje:

- ➔ Preverite plinske napeljave, priključke in spoje
- ➔ Očistite vodni hladilnik.
- ➔ Očistite hladilnik hidravličnega olja.
- ➔ Preverite hidravliko.
- ➔ Preverite nivo hidravličnega olja.
- ➔ Preverite stanje zavorne tekočine.
- ➔ Preverite obrabo tesnilnih letev, po potrebi jih zamenjajte
- ➔ Preverite in namažite pokrov posode.

Vzdrževanje glede na obrabo:

- ➔ Zamenjajte tesnilne letve.
- ➔ Nastavite oz. zamenjajte stranska tesnila.
- ➔ Zamenjajte pometalni valj.
- ➔ Zamenjajte stransko omelo.

Opozorilo: Opis glejte v poglavju Vzdrževanje.

Vzdrževanje s strani uporabniškega servisa

Opozorilo: Za ohranjanje garancijskih zahtevkov mora pooblaščen uporabniški servis podjetja Kärcher med garancijsko dobo izvesti vsa servisna in vzdrževalna dela v skladu z vzdrževalno knjižico.

Vzdrževanje vsakih 50 obratovalnih ur

- ➔ Prvo servisiranje naj v skladu s kontrolnim seznamom za pregled opravi uporabniški servis.

Vzdrževanje po 250/500/1000/1500/2000 obratovalnih urah:

- ➔ Servisiranje naj v skladu s kontrolnim seznamom za pregled opravi uporabniški servis.

Vzdrževanje

Priprava:

- ➔ Stroj za pometanje postavite na ravno površino.
- ➔ Ključ za vžig obrnite na "0" in ga izvlecite.
- ➔ Blokirate fiksno zavoro.
- ➔ Zaprite dovod plina.

Splošna varnostna navodila

⚠ NEVARNOST

Nevarnost poškodb!

- ➔ Pri dvignjeni posodi za smeti vedno uporabite varnostni drog.
- ➔ Zavarovanje opravite le izven nevarnostnega področja.



1 Držalo varnostnega droga

2 Varnostni drog

- ➔ Varnostni drog sklopite navzgor in ga vtaknite v držalo (zavarovano).



Tekočine, kot so motorno olje, hidravlično olje, zavorna tekočina, dizelsko gorivo in hladilna tekočina, ne smejo priti v tla. Zaščitite okolje in tekočine odstranite na okolju varen način.

Varnostna navodila za baterije

Pri rokovanju z baterijami obvezno upoštevajte sledeča opozorila:



Upoštevajte navodila na bateriji, v Navodilu za uporabo in v Navodilu za obratovanje vozila!



Nosite zaščito za oči!



Otroci se ne smejo dotikati kislin in baterij!



Nevarnost eksplozije!



Prepovedan ogenj, iskre, odprta svetloba in kajenje!



Nevarnost razjedanja!



Prva pomoč!



Opozorilni zaznamek!



Odstranitev odpadnega materiala!

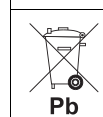

Baterije ne odvrzite v smetnjak!

⚠ NEVARNOST

Nevarnost eksplozije!

- ➔ Uporabljajte le baterije s pokritimi poli. Pokrov pola v primeru izgube nadomestite.

⚠ NEVARNOST

Nevarnost eksplozije!

- ➔ Na baterije ne polagajte orodja ali podobnega. Nevarnost kratkega stika in eksplozij.

⚠ NEVARNOST

Nevarnost poškodb!

- ➔ Rane ne smejo nikoli priti v stik s svinčcem. Po delu na baterijah roke nemudoma očistite.

⚠ NEVARNOST

Nevarnost požara in eksplozije!

- ➔ Prepovedano je kajenje in odprt ogenj.
- ➔ Prostore, v katerih se polnijo baterije, je potrebno dobro prezračiti, saj ob polnjenju nastaja močno eksplozivni plin.

⚠ NEVARNOST

Nevarnost razjedanja!

- ➔ Če pride kislina v stik z očmi ali kožo, sperite z veliko količino čiste vode.
- ➔ Nato takoj obiščite zdravnika.
- ➔ Umazana oblačila izperite z vodo.

Vgradnja in priključitev baterije

Naprava je serijsko opremljena z baterijo, ki ne potrebuje vzdrževanja.



1 Plus pol

2 Pokrov pola

3 Minus pol

- ➔ Baterijo postavite v baterijski nosilec.
- ➔ Močno privijte držalo na dnu baterije.
- ➔ Polno sponko (rdeč kabel) priključite na plus pol (+).
- ➔ Polno sponko priključite na minus pol (-).
- ➔ Namestite pokrove polov.
- ➔ Z zaščitno mastjo preizkusite, ali so baterijski poli in polne sponke zadostno zaščiteni.

Preverite stanje tekočine v bateriji in ga korigirajte (le pri baterijah s celičnimi pokrovčki z malo vzdrževanja)

PREVIDNOST

Nevarnost poškodb!

- ➔ Pri baterijah, ki so napolnjene s kislino, redno preverjajte količino tekočine.
- ➔ Izvijte vse celične pokrovčke.

- Iz vsake celice vzemite vzorec z indikatorjem kisline.
- Kislina polno napolnjene baterije ima pri 20 °C specifično težo 1,28 kg/l.
- Kislina polovično izpraznjene baterije ima specifično težo med 1,00 in 1,28 kg/l.
- V vseh celicah mora biti specifična teža kisline enaka.
- Vzorec kisline ponovno vrnite v isto celico.
- Pri premajhni količini tekočine napolnite celice z destilirano vodo do oznake.
- Napolnite baterijo.
- Uvijte celične pokrovčke.

Polnjenje baterije

⚠ NEVARNOST

Nevarnost poškodb!

- Pri rokovanju z baterijami upoštevajte varnostne predpise. Upoštevajte navodilo za uporabo proizvajalca polnilnika.

⚠ NEVARNOST

Nevarnost poškodb!

- Baterijo polnite samo s primernim polnilnikom.

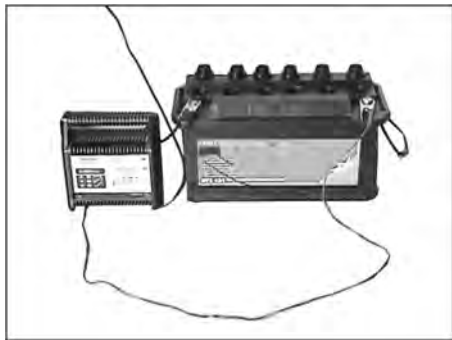

- Izvijte vse celične pokrovčke. (le pri bateriji z malo vzdrževanja)
- Plus pol vodnik polnilnika povežite s plus pol priključkom baterije.
- Minus pol vodnik polnilnika povežite z minus pol priključkom baterije.
- Omrežni vtič vtaknite v vtičnico in vklopite polnilnik.
- Baterijo polnite s čim manjšim polnilnim tokom.
- Če je baterija napolnjena, ločite polnilnik najprej od omrežja in nato od baterije.
- Uvijte celične pokrovčke. (le pri bateriji z malo vzdrževanja)

Odstranitev baterije

- Polno sponko na minus polu (-) odklopite.
- Polno sponko na plus polu (+) odklopite.
- Odvijte držala na dnu baterije.
- Baterijo vzemite iz baterijskega nosilca.
- Izrabljeno baterijo odvrzite v skladu z veljavnimi določili.

Preverite nivo zavorne tekočine in dolijte zavorno tekočino

⚠ NEVARNOST

Nevarnost poškodb!

- Pri dvignjeni posodi za smeti vedno uporabite varnostni drog.
- Zavarovanje opravite le izven nevarnostnega področja.

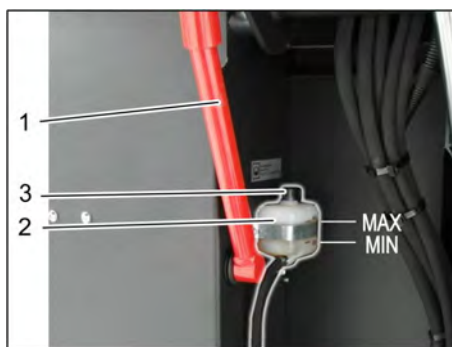

- 1 Držalo varnostnega droga
 - 2 Posoda za zavorno tekočino
 - 3 Zaporni pokrov
- Posodo za smeti peljite navzgor in jo zavarujte z varnostnim drogom, v ta namen glejte poglavje „Praznjenje posode za smeti“
 - Preverite, ali je v posodi za zavorno tekočino dovolj zavorne tekočine.

Napotek

Nivo poljenja mora ležati med oznakama Min. in Max..

- Po potrebi dolijte DOT zavorno tekočino, ki jo trenutno kupite v trgovini.

Preverjanje nivoja motornega olja in dolivanje olja

⚠ NEVARNOST

Nevarnost opeklin!

- Pustite, da se motor ohladi.
- Preverjanje nivoja motornega olja izvedite najprej 5 minut po izklopu motorja.



- 1 Pokrov odprtine za polnjenje olja (motor)
 - 2 Mrilna palčka za olje
- Merilno palčko izvlomite.
 - Merilno palčko za olje obrišite in potisnite noter.
 - Merilno palčko izvlomite.
 - Odčitajte nivo olja.
 - Ponovno vstavite merilno palčko.

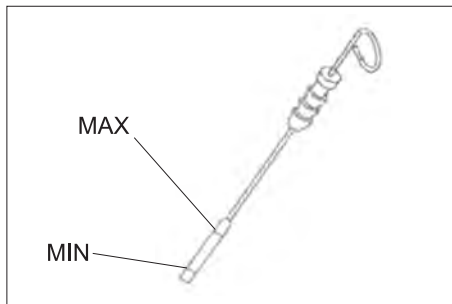

- Stanje olja mora biti med oznakama „MIN“- in „MAKS“.
- Če je stanje olja pod oznako „MIN“, ga dolijte.
- Ne dolivajte nad oznako „MAX“.

- Odvijte pokrov odprtine za polnjenje olja.
- Nalijte motorno olje. Za vrsto olja glejte poglavje Tehnični podatki.
- Zaprite pokrov odprtine za polnjenje olja.
- Počakajte najmanj 5 minut.
- Preverite nivo motornega olja.

Menjava olja in oljnega filtra

PREVIDNOST

Nevarnost opeklin zaradi vročega motornega olja!

- Pustite, da se motor ohladi.
- Pripravite lovilno posodo za najmanj 1 liter motornega olja.
- Pustite, da se motor ohladi.

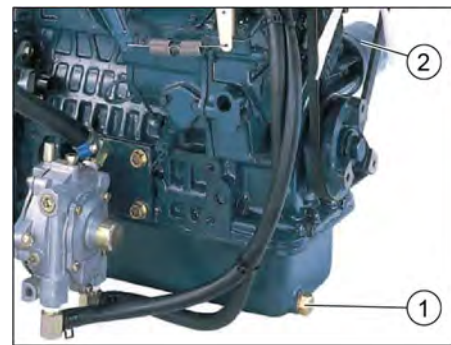

- 1 Izpustni vijak za olje
 - 2 Filter motornega olja
- Odvijte izpustne vijake za olje.
 - Odvijte pokrov odprtine za polnjenje olja.
 - Izpustite olje.
 - Odvijte oljni filter.
 - Očistite nastavek in tesnilno ploskev.
 - Tesnilo novega oljnega filtra pred vgradnjo namažite z oljem.
 - Vgradite novi oljni filter in ga močno pri- vijte.
 - Uvijte izpustni vijak za olje vključno s tesnilom. Privojni navor: 25 Nm
 - Nalijte motorno olje. Za vrsto olja in polnilno količino glejte poglavje Tehnični podatki.
 - Zaprite pokrov odprtine za polnjenje olja.
 - Pustite motor teči ca. 10 sekund.
 - Preverite nivo motornega olja.

Preverjanje nivoja hidravličnega olja in dolivanje hidravličnega olja

OBVESTILO

Posoda za smeti ne sme biti dvignjena.

- Odprite pokrov naprave in ga s podporo pokrova fiksirajte.



- 1 Kontrolno okence za hidravlično olje
- 2 Hidravlični rezervoar
- 3 Zaporni pokrov, odprtina za polnjenje olja
- 4 Podpora pokrova

- Preverite nivo hidravličnega olja skozi opazovalno steklo.
- Stanje olja mora biti med oznakama „MIN“- in „MAKS“.
- Če je stanje olja pod oznako „MIN“, ga dolijte.
- Odvijte zaporni pokrov odprtine za dolivanje olja.
- Očistite območje polnjenja.
- Dolijte hidravlično olje.
Za vrsto olja glejte poglavje Tehnični podatki.
- Privijte zaporni pokrov odprtine za dolivanje olja.

Preverjanje hidravlike

OBVESTILO

Hidravliko lahko vzdržuje samo servisna služba podjetja Kärcher.

- Blokirate fiksno zavoro.
- Zaženite motor.
- Preverite tesnost vseh hidravličnih cevi in priključkov.

Preverjanje nivoja hladilnega sredstva

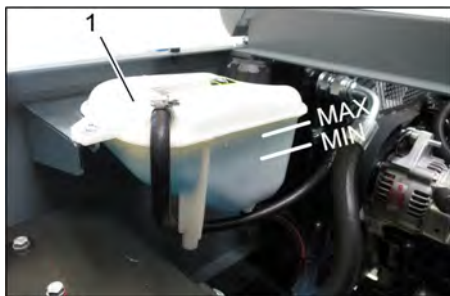

- 1 Izravnalna posoda hladilnega sredstva
- Preverite nivo polnjenja pri hladnem motorju.
- Preverite nivo polnjenja v izravnalni posodi za hladilno sredstvo.
Pravilen nivo hladilnega sredstva mora ležati med MIN in MAX.

Preverjanje in čiščenje vodnega hladilnika/hladilnika hidravličnega olja

⚠ NEVARNOST

Nevarnost opeklin in oparin!

- Vodni hladilnik pustite ohlajati najmanj 20 minut.
- Nivo hladilne vode vodnega hladilnika se preveri na izravnalni posodi za hladilno sredstvo.
Glejte poglavje „Preverjanje nivoja hladilne vode“.
- Očistite lamele hladilnika.
Umazanijo odstranite z mehko krtačo, stisnjenim zrakom ali nizkim vodnim tlakom.
- Preverite tesnost gibkih cevi hladilnika in priključkov.
- Očistite ventilator.

Preverjanje pometalnega valja

- Zaženite motor.
- Zbiralnik smeti dvignite do končnega položaja.
- Ugasnite motor.
- Blokirate fiksno zavoro.
- Uporabite varnostni drog za visoko praznjenje.
- S pometalnega valja odstranite trakove ali vrvice.
- Izvlecite varnostni drog.

- Zaženite motor.
- Zbiralnik smeti spustite do končnega položaja.
- Ugasnite motor.

Zamenjava pometalnega valja



- 1 Ključ
- 2 Stranska obloga
- Posodo za smeti privzdignite in jo poprite z varnostnim drogom.
- S ključem odprite stransko oblogo.



- 1 Držalna palica
- 2 Krilata matica
- 3 Stransko tesnilo
- Odvijte krilate matice.
- Snemite držalno palico.
- Stransko tesnilo sklopote navzven.
- Izvijte pritrditveni vijak nosilca pometalnega valja in nosilec zasukajte navzven.
- Izvlecite pometalni valj.

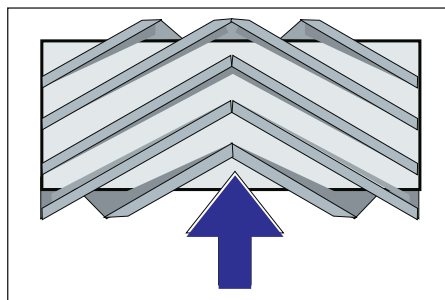

Vgradni položaj pometalnega valja v smeri vožnje (tloris)

Opozorilo: Pri vgradnji novega pometalnega valja pazite na položaj krtačnega nastavka.

→ Vstavite nov pometalni valj. Zareze pometalnega valja morajo biti nataknjene na utore nasproti ležeče nihalke.

Opozorilo: Po vgradnji novega pometalnega valja je potrebno površino pometanja na novo nastaviti.

Preverjanje in nastavljanje površine pometanja pometalnega valja

Opozorilo: Pometalna površina je tovarniško nastavljena na 80 mm, ob obrabi pometalnih valjev jo je mogoče brezstopenjsko nastaviti.



- Preverite pritisk v gumah.
- Izklopite sesalni ventilator.
- Stroj za pometanje zapeljite na ravno in gladko površino, kjer zazna prah ali kreda.
- Prestavite upravljalno ročico čistilnega valja in stranskih metel (1) nazaj: Vklopi čistilni valj.
Prestavite upravljalno ročico čistilnega valja (3) nazaj: Čistilni valj se spusti.
- Čistilni valj pustite delovati za približno 10 sekund.
- Prestavite upravljalno ročico čistilnega valja in stranskih metel (1) na sredino: Prestavite upravljalno ročico čistilnega valja (3) naprej: Čistilni valj se dvigne.
- Napravo odpeljite naprej.
- Preverite ogledala za pometanje.

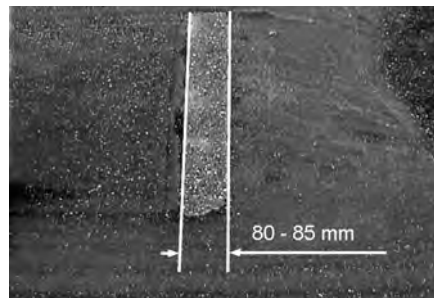

Oblika površine pometanja mora tvoriti enakomeren pravokotnik s širino 80-85 mm.

- Odprite in nastavite omejevalni vijak za ponovno nastavitve obrabe (12).
Potisnite navzgor: ožja površina pometanja.
Potisnite navzdol: širša površina pometanja.
- Ponovno privijte omejevalni vijak.
- Preverite površino pometanja čistilnega valja kot je opisano.

Preverite in namestite ogledalo na stranskem omelu

- Dvignite stransko omelo.
- Stroj za pometanje zapeljite na ravno in gladko površino, kjer zazna prah ali kreda.
- Z upravljalno ročico spustite stransko metlo in pustite delovati približno 10 sekund.
- Dvignite stransko omelo.
- Napravo odpeljite naprej.
- Preverite ogledala za pometanje.

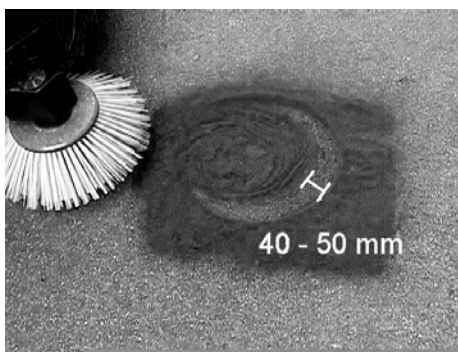

Širina ogledala za pometanje naj bi bila med 40-50 mm.

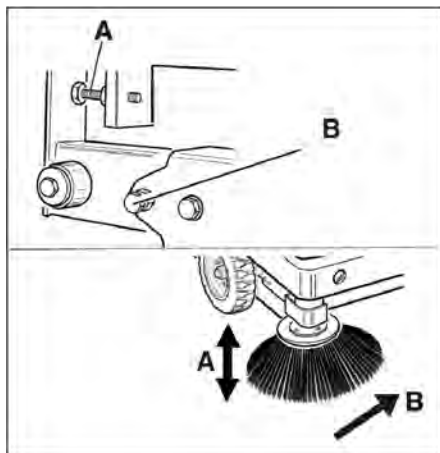

- Pometalno površino korigirajte z dvema nastavitvenimi vijaki.
- Preverite ogledala za pometanje.

Nastavljanje stranskih tesnil

⚠ NEVARNOST

Nevarnost poškodb!

- Pri dvignjeni posodi za smeti vedno uporabite varnostni drog.
- Zavarovanje opravite le izven nevarnostnega področja.
- Posodo za smetni privzdignite in zavarujte z varnostnim drogom.
- Varnostni drog sklopite navzgor in ga vtaknite v držalo (zavarovano).



- 1 Držalo varnostnega droga
 - 2 Varnostni drog
- Stransko oblogo odprite kot opisano v poglavju „Zamenjava pometalnega valja“.
 - Odvijte 6 krilatih matic na stranski nosilni pločevini.
 - Odvijte 3 matice (št. 13) na sprednji nosilni pločevini.
 - Stransko tesnilo toliko pritisnite navzdol (podolgovata luknja), dokler razdalja do tal ne znaša 1 - 3 mm.
 - Privijte nosilne pločevine.

- Postopek ponovite na drugi strani naprave.

Ročno čiščenje filtra za prah



- Vključite ročno čiščenja filtra.

Preverjanje/zamenjava filtra za prah

⚠ OPOZORILO

Nevarnost poškodb!

- Pri delih na filtrirni napravi nosite zaščitno masko za prah. Upoštevajte varnostne predpise za ravnanje z drobnim prahom.
- Filter za prah očistite s tipko za čiščenje filtra.
- Izpraznite zbiralnik smeti.



- 1 Zapora pokrova naprave
- 2 Pokrov naprave
- 3 Pokrov filtra

- Odprite zapah, v ta namen izvijte vijak z zvezdastim ročajem.
- Pokrov stroja sklopite naprej.

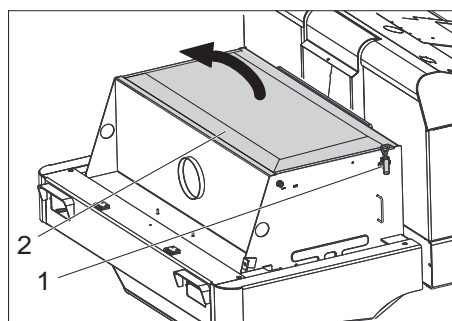

- 1 Zapiralo, pokrov filtra (2x)
- 2 Pokrov filtra

- Odprite zapiralo.
- Odprite pokrov filtra.



- 1 Prečne opore
- 2 Filter za prah

- Preverite filter za prah, po potrebi ga očistite ali zamenjajte.

Napotek

Filter za prah sme zamenjati le Kärcherjev uporabniški servis.

- Namestite pokrov filtra in ga blokirajte.

Preverjanje in nastavev klinastega jermena

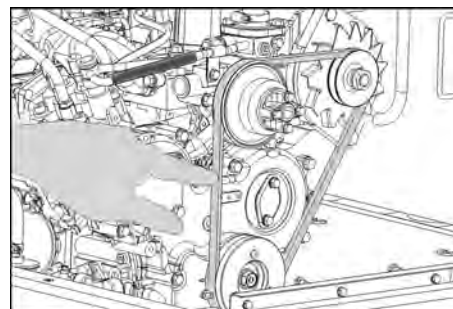

Klinasti jermen mora pri tlaku 10 kg popustiti ca. 7-9 mm.

- Napetost klinastega jermena naj nastavi pooblaščen uporabniški servis.

Preverjanje in zamenjava zračnega filtra

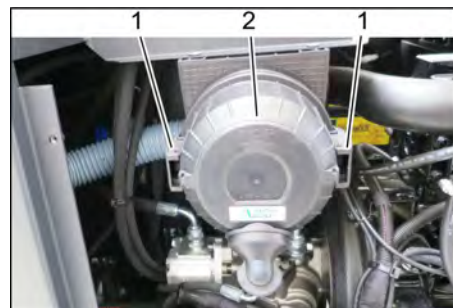

- 1 Zapiralo
- 2 Ohišje zračnega filtra

- Snemite stranske obloge.
- Snemite ohišje zračnega filtra.
- Zamenjajte vložek zračnega filtra.

Opozorilo: Vgradni položaj z izpihovalno odprtino navzdol (glejte sliko).

Čiščenje ločevalnika s centrifugalno silo



- 1 Krilata matica
 - 2 Ločevalnik s centrifugalno silo
- Odvijte krilato matico na ločevalniku s centrifugalno silo.
 - Očistite ločevalnik s centrifugalno silo.

Menjava varovalk



- 1 Narebričena matica
 - 2 Pokrov omarice z varovalkami
- Izvijte narebričene matice.
 - Odprite pokrov na omarici z varovalkami.
 - Preverite varovalke.
 - Zamenjajte defektne varovalke.

Opozorilo: Uporabite le varovalke z isto varnostno vrednostjo.

Opozorilo: Varovalka FU 01 se nahaja v predelu za motor.



- 1 Varovalka FU 1 (glavna varovalka)

FU 01*	Glavna varovalka	60 A
FU 02	Troblja Sesalni ventilator	20 A
FU 03	Multifunkcijski prikaz	3 A
FU 04	Vrteča opozorilna luč	5 A
FU 05	Kontrolna enota motorja	10 A
FU 06	Voznikova kabina (Opcija) Brisalec	10 A
FU 07	Prikaz stanja polnosti za UNP	5 A
FU 08	Zaganjač	10 A
FU 09	Osvetlitev levo	7,5 A
FU 10	Osvetlitev desno	7,5 A
FU 11	Delovna osvetlitev	10 A
FU 12	Sistem vibratorja	25 A
FU 13	Ventil za UNP Signal vzvratne vožnje	7,5 A

* Te varovalke lahko zamenja le servisna služba, saj je treba preveriti morebitne napake naprave.

Pomoč pri motnjah

Motnja	Odprava
Stroja ni možno zagnati	Usedite se na voznikov sedež, sedežno kontaktno stikalo se aktivira
	Za zagon motorja mora biti zavorni pedal pritisnjen.
	Npolnite ali zamenjajte baterijo
	Plinska jeklenka prazna - Zamenjajte plinsko jeklenko
	Ventil za odvzem plina zaprt - Ventil odprite z obračanjem v nasprotni smeri urinega kazalca.
	Plinski ventil je zaledenel - upoštevajte opis k zamenjavi plinske jeklenke.
	Obvestite uporabniški servis podj. Kärcher
Motor teče neenakomerno	Očistite zračni filter ali pa zamenjajte vložek
	Preverite sistem za dovajanje goriva, priključke in povezave ter jih po potrebi popravite
	Preverite vgradni položaj plinske jeklenke: priključek oz. obročasta odprtina mora kazati navzdol.
	Obvestite uporabniški servis podj. Kärcher
Motor je pregret	Dolijte hladilno sredstvo
	Sperite hladilnik
	Napnite klinasti jermen
	Obvestite uporabniški servis podj. Kärcher
Motor teče, vendar stroj pelje le počasi oz. sploh ne	Sprostite fiksno zavoro
	Prekinitiv prostega teka (položaj za vožnjo)
	Vzvod za plin nastavite povsem naprej (visoko število vrtljajev).
	Preverite glede ovitih trakov in vrvic.
	Obvestite uporabniški servis podj. Kärcher
Piskajoč zvok v hidravliki	Dolijte hidravlično tekočino
	Obvestite uporabniški servis podj. Kärcher
Krtače se vrtijo le počasi ali sploh ne	Vzvod za plin nastavite povsem naprej (visoko število vrtljajev).
	Preverite glede ovitih trakov in vrvic.
	Obvestite uporabniški servis podj. Kärcher
Malo ali brez sesalne moči v predelu krtač	Preverite filter za prah, ga očistite ali zamenjajte.
	Obvestite uporabniški servis podj. Kärcher
Stroj praši	Nastavljanje stranskih tesnil
	Vklop ventilatorja
	Preverite filter za prah, ga očistite ali zamenjajte.
	Zamenjajte tesnila filtra
	Odprite pokrov posode za smeti.
	Obvestite uporabniški servis podj. Kärcher
Metle puščajo pometene smeti	Izpraznite zbiralnik smeti
	Preverite filter za prah, ga očistite ali zamenjajte.
	Zamenjajte pometalni valj
	Nastavite pometalno površino
	Zamenjajte tesnilne trakove posode za smeti.
	Odstranite blokiranje pometalnega valja
	Odprite pokrov posode za smeti.
	Obvestite uporabniški servis podj. Kärcher
Zbiralnik smeti se ne dvigne oz. spusti	Vzvod za plin nastavite povsem naprej (visoko število vrtljajev).
	Odstranite varovalno ročico iz posode za material za pometanje
	Obvestite uporabniški servis podj. Kärcher
Pokrov posode za smeti se ne odpre.	Obvestite uporabniški servis podj. Kärcher
Motnje v obratovanju s hidravlično gibljivimi deli	Obvestite uporabniški servis podj. Kärcher

Tehnični podatki

		KM 120/250 R LPG Classic
Podatki o stroju		
Hitrost vožnje, naprej	km/h	9
Hitrost vožnje, nazaj	km/h	4
Sposobnost vzpona (maks.)	%	18
Površinska moč brez stranskih omel	m ² /h	8100
Površinska moč s stranskimi omeli	m ² /h	10800
Delovna širina brez stranskih omel	mm	900
Delovna širina s stranskim omelom	mm	1200
Vrsta zaščite zaščiteno proti kapljajoči vodi	--	IPX 3
Trajanje uporabe s polno plinsko jeklenko	h	4
Motor		
Tip	--	Kubota WG 972 GL-E3
Izvedba	--	Plinski motor na UNP s 3 valji s 3-potnim katalizatorjem
Način hlajenja	--	vodno hlajenje
Smer vrtenja	--	v nasprotni smeri urinega kazalca
Izvertina	mm	68
Hod	mm	68
Delovna prostornina	cm ³	740
Količina olja	l	3,25
Obratovalno število obratov	1/min	2500
Maksimalno število vrtljajev	1/min	2500
Število vrtljajev v prostem teku	1/min	1300
Zmogljivost maks.	kW/PS	12,7 / 17,0
Najvišji vrtilni moment pri 2400 1/min	Nm	60
Oljni filter	--	Filtrski vložek
Sesalni filter	--	Notranji filtrski vložek, zunanji filtrski vložek
Vrsta goriva	Tekoči plini (pogonski plini): butan, propan ali mešanica butana/propana	
Prostornina rezervoarja	11 kg oz. 20 litrov (jeklenka za menjavo)	
Električna naprava		
Baterija	V, Ah	12, 52
Generator, trifazni tok	V, Watt	12, 150
Zaganjač	--	Električni zaganjalnik
Hidravlična naprava		
Količina olja v celotni hidravlični napravi	l	26,5
Količina olja v hidravličnem rezervoarju	l	21,2
Vrste olja		
Motor (nad 25 °C)	--	SAE 30, SAE 10W-30, SAE 15W-40
Motor (0 do 25 °C)	--	SAE 20, SAE 10W-30, SAE 10W-40
Motor (pod 0 °C)	--	SAE 10W, SAE 10W-30, SAE 10W-40
Hidravlika	--	HV 46
Zbiralnik smeti		
Maks. višina izpraznjenja	mm	1400
Volumen zbiralnika smeti	l	250
Pometalni valj		
Premer pometalnega valja	mm	300
Širina pometalnega valja	mm	900
Št. vrtljajev	1/min	350
Pometalna površina	mm	80
Stranska omela		
Premer stranskega omela	mm	600
Število vrtljajev (brezstopenjsko)	1/min	0 - 60

		KM 120/250 R LPG Classic
Popolnoma gumijasti obroči		
Velikost spredaj	--	15-4.5x8
Velikost zadaj	--	15-4.5x8
Zavora		
Prednja kolesa	--	mehanično
Zadnje kolo	--	hidrostatskično
Filtrirni in sesalni sistem		
Izvedba	--	Žepni filter
Št. vrtljajev	1/min	2800
Filtrska površina filtra za droben prah	m ²	6,0
Nazivni podtlak sesalnega sistema	mbar	15,5
Nazivni volumski tok sesalnega sistema	m ³ /h	800
Sistem vibratorja	--	Elektromotor
Pogoji okolice		
Temperatura	°C	-5 do +40
Zračna vlažnost, brez rosenja	%	0 - 90
Ugotovljene vrednosti v skladu z EN 60335-2-72		
Emisija hrupa		
Nivo hrupa L _{pA}	dB(A)	83
Negotovost K _{pA}	dB(A)	3
Nivo hrupa ob obremenitvi L _{WA} + negotovost K _{WA}	dB(A)	104
Vibracije naprave		
Vrednost vibracij dlan-roka	m/s ²	<2,5
Sedež	m/s ²	0,8
Negotovost K	m/s ²	0,1
Mere in teža		
Dolžina x širina x višina	mm	2082x1250x1450
Obračalni radij desno	mm	1350
Obračalni radij levo	mm	1350
Prazna teža	kg	851
Dopustna skupna teža	kg	1300
Dovoljena osna obremenitev spredaj	kg	787
Dovoljena osna obremenitev zadaj	kg	513
Pridržana pravica do tehničnih sprememb!		

Izjava EU o skladnosti

S to izjavo potrjujemo, da spodaj omenjeni stroj zaradi svoje zasnove in načina izdelave ustreza temeljnim varnostnim in zdravstvenim zahtevam EU-standardov. Ta izjava izgubi svojo veljavnost, če kdo napravo spremeni brez našega soglasja.

Proizvod: Pometalno sesalni stroj s sedežem
Tip: KM 120/250 R LPG Classic
 1.186-001.0

Zadevne direktive EU:
 2006/42/ES (+2009/127/ES)
 2014/30/EU
 2000/14/ES

Uporabljeni usklajeni standardi:
 EN 60335-1
 EN 60335-2-72
 EN 55012: 2007 + A1: 2009
 EN 61000-6-2: 2005
 EN 62233: 2008

Postopek ocenjevanja skladnosti:
 2000/14/ES: Priloga V

Raven zvočne moči dB(A)
 Izmerjeno: 102
 Zajamčeno: 104

 H. Jenner
 Chairman of the Board of Management

 S. Reiser
 Director Regulatory Affairs & Certification

Pooblaščen oseba za dokumentacijo:
 S. Reiser

Alfred Kärcher SE & Co. KG
 Alfred-Kärcher-Straße 28-40
 71364 Winnenden (Germany)
 Tel.: +49 7195 14-0
 Fax: +49 7195 14-2212

Winnenden, 2018/09/01

Podpisniki ravnajo po navodilih in s pooblastilom uprave.



Wskazówki ogólne	PL	1
Ochrona środowiska	PL	1
Gwarancja	PL	1
Wyposażenie dodatkowe i części zamienne	PL	1
Symbole w instrukcji obsługi	PL	1
Symbole na urządzeniu	PL	1
Użytkowanie zgodne z przeznaczeniem	PL	2
Przewidywalne niewłaściwe użytkowanie	PL	2
Odpowiednie nawierzchnie	PL	2
Wskazówki bezpieczeństwa	PL	2
Przepisy bezpieczeństwa dotyczące obsługi	PL	2
Przepisy bezpieczeństwa dotyczące jazdy	PL	2
Przestrzegać dyrektyw dotyczących pojazdów mechanicznych napędzanych na gaz płynny	PL	2
Urządzenia z silnikiem spalinowym	PL	3
Urządzenia z opróżnianiem wysokościowym	PL	4
Urządzenia z dachem ochronnym kierowcy	PL	4
Przepisy bezpieczeństwa dotyczące transportu urządzenia	PL	4
Przepisy bezpieczeństwa dotyczące pielęgnacji i konserwacji	PL	4
Funkcja	PL	4
Wskazówki dot. rozładunku	PL	4
Elementy urządzenia	PL	5
Rysunek zamiatarki	PL	5
Pole obsługi	PL	5
Pedaly	PL	5
Kontrolki i ekran	PL	6
Przed pierwszym uruchomieniem	PL	6
Blokada/luzowanie hamulca postojowego	PL	6
Przemieszczanie zamiatarki bez napędu własnego	PL	6
Uruchamianie	PL	6
Wskazówki ogólne	PL	6
Montaż/wymiana butli gazowej	PL	6
Prace kontrolne i konserwacyjne	PL	7
Działanie	PL	7
Regulacja fotela kierowcy	PL	7
Otwieranie dopływu gazu	PL	7
Uruchamianie urządzenia	PL	7
Jazda	PL	7
Zamiatanie	PL	7
Opróżnianie zbiornika śmieci	PL	8
Wylączenie urządzenia	PL	8
Transport	PL	8
Składowanie/wyłączenie z eksploatacji	PL	8
Czyszczenie i konserwacja	PL	9
Wskazówki ogólne	PL	9
Czyszczenie	PL	9
Terminy konserwacji	PL	9
Prace konserwacyjne	PL	9
Usuwanie usterek	PL	14
Dane techniczne	PL	15
Deklaracja zgodności UE	PL	16

 Przed pierwszym użyciu urządzenia należy przeczytać oryginalną instrukcję obsługi, postępować według jej wskazań i zachować ją do późniejszego wykorzystania lub dla następnego użytkownika.

Wskazówki ogólne

- W przypadku stwierdzenia uszkodzeń transportowych po rozpakowaniu należy powiadomić o tym fakcie sprzedawcę.
- Umieszczone na urządzeniu tabliczki ostrzegawcze zawierają ważne wskazówki dotyczące bezpiecznej eksploatacji.
 - Oprócz wskazówek zawartych w instrukcji obsługi należy przestrzegać ogólnych obowiązujących przepisów dotyczących bezpieczeństwa i zapobiegania wypadkom.

Ochrona środowiska

	Materiał, z którego wykonano opakowanie nadaje się do wtórnego przetworzenia. Prosimy nie wyrzucać opakowania do śmieci z gospodarstw domowych, lecz oddać do recyklingu.
	Zużyte urządzenia zawierają cenne surowce wtórne, które należy oddawać do utylizacji. Wyeksploatowane urządzenia należy здаwać w odpowiednich punktach lub wrzucać do specjalnych pojemników.
Nie pozwól na przedostawanie się takich cieczy, jak olej silnikowy, olej hydrauliczny, płyn hamulcowy, olej napędowy lub chłodziwo do podłoża. Chronić środowisko naturalne i ciecze poddawać właściwej utylizacji.	

Wskazówki dotyczące składników (REACH)
Aktualne informacje dotyczące składników znajdują się pod:
www.kaercher.com/REACH

Gwarancja

W każdym kraju obowiązują warunki gwarancji określone przez odpowiedniego lokalnego dystrybutora. Ewentualne usterek urządzenia usuwane są w okresie gwarancji bezpłatnie, o ile spowodowane są błędem materiałowym lub produkcyjnym. W sprawach napraw gwarancyjnych prosimy kierować się z dowodem zakupu do dystrybutora lub do autoryzowanego punktu serwisowego.

Wyposażenie dodatkowe i części zamienne

- ⚠ NIEBEZPIECZEŃSTWO**
Aby wykluczyć zagrożenia, naprawy i montaż części zamiennych mogą być przeprowadzane jedynie przez autoryzowany serwis.
- Stosować wyłącznie wyposażenie dodatkowe i części zamienne dopuszczone przez producenta. Oryginalne wyposażenie i oryginalne części zamienne gwarantują bezpieczną i bezusterkową pracę urządzenia.
 - Dalsze informacje o częściach zamiennych dostępne na stronie internetowej www.kaercher.com w dziale Serwis.

Symbole w instrukcji obsługi

⚠ NIEBEZPIECZEŃSTWO

Ostrzega przed bezpośrednim niebezpieczeństwem, prowadzącym do ciężkich obrażeń ciała lub do śmierci.

⚠ OSTRZEŻENIE

Ostrzega przed możliwie niebezpieczną sytuacją, mogącą prowadzić do ciężkich obrażeń ciała lub śmierci.

⚠ OSTROŻNIE

Wskazuje na możliwość wystąpienia niebezpiecznej sytuacji, mogącej prowadzić do lekkich obrażeń ciała lub do szkód materialnych.

UWAGA

Wskazówka dot. możliwie niebezpiecznej sytuacji, która może prowadzić do szkód materialnych.

Symbole na urządzeniu

	Niebezpieczeństwo poparzenia gorącymi powierzchniami. Przed pracą z urządzeniem, odczekać aż wystarczająco ostygnie układ wydechowy.
	Prace w obrębie urządzenia wykonywać zawsze w odpowiednich rękawicach.
	Niebezpieczeństwo zgniecenia przez zakleszczenie między ruchomymi częściami pojazdu
	Niebezpieczeństwo zranienia obracającymi się częściami. Nie dotykać.
	Ryzyko pożaru. Nie zasysać płonących ani żarzących się przedmiotów.
	Oprawa łańcucha / punkt zurowania
	Punkty mocowania podnośnika pojazdu
	Maks. nachylenie podłoża przy jeździe z podniesionym pojemnikiem na śmieci.
	Wjeżdżać tylko na wzniesienia wynoszące maks. 18% w kierunku jazdy.
	Zwrócić uwagę na położenie montażowe butli gazowej! Przyłącze wzgl. otwór pierścienia musi wskazywać w dół.

Użytkowanie zgodne z przeznaczeniem

Zamiatarkę należy stosować wyłącznie zgodnie z niniejszą instrukcją obsługi.

- Zamiatarka jest przeznaczona do zamywania zanieczyszczonych powierzchni zewnętrznych.
- Urządzenie nie jest dopuszczone do otwartego ruchu drogowego.
- Każde inne zastosowanie jest niezgodne z przeznaczeniem. Producent nie odpowiada za wynikające z tego szkody; ryzyko ponosi jedynie użytkownik.
- **(Silnik gazowy)**
Dozwolona jest eksploatacja urządzenia w zamkniętych pomieszczeniach o dostatecznej wentylacji.
(Obowiązuje tylko dla Niemiec)
W Niemczech eksploatacja urządzenia z silnikiem gazowym w zamkniętych pomieszczeniach jest zabroniona.
- Składowanie butli gazowych i urządzenia możliwe jedynie na równi z ziemią.
- Nie należy dokonywać żadnych modyfikacji urządzenia.
- Urządzenie jest przeznaczone wyłącznie do zastosowania w celach wymienionych w instrukcji obsługi.
- Urządzenie może pracować wyłącznie na powierzchniach wskazanych przez właściciela lub jego pełnomocnika.
- Zasadniczo obowiązuje zasada: nie przechowywać łatwo zapalnych materiałów w pobliżu urządzenia (niebezpieczeństwo wybuchu/pożaru).

Przewidywalne niewłaściwe użytkowanie

- Nigdy nie zamiatać i nie zasysać cieczy wybuchowych, gazów palnych ani nierozcieńczonych kwasów lub rozpuszczalników! Zaliczają się do nich benzyna, rozcieńczalniki do farb lub olej opałowy, które w wyniku zmieszania z zasysanym powietrzem mogą tworzyć opary lub mieszanki wybuchowe, ponadto aceton, nierozcieńczone kwasy i rozpuszczalniki, mogące zniszczyć materiały, z których wykonane jest urządzenie.
- Nigdy nie zamiatać/zbierać reaktywnych pyłków metalowych (np. aluminium, magnezu, cynku), gdyż w połączeniu z mocno alkalicznymi albo kwaśnymi środkami czyszczącymi tworzą one gazy wybuchowe.
- Nie można go stosować do zbierania substancji niebezpiecznych dla zdrowia.
- Nie zamiatać i nie zasysać płonących ani żarzących się przedmiotów.
- Przebywanie w obszarze zagrożenia jest zabronione. Eksploatacja urządzenia w pomieszczeniach zagrożonych wybuchem jest zabroniona.
- Zabieranie pasażerów jest niedozwolone.
- Przesuwanie/przeciąganie i transportowanie przedmiotów za pomocą tego urządzenia jest niedozwolone.

Odpowiednie nawierzchnie

- asfalt
- podłoga przemysłowa
- jastrych
- beton
- kostka brukowa

Wskazówki bezpieczeństwa

Przepisy bezpieczeństwa dotyczące obsługi

- (Dotyczy tylko Finlandii) Jeśli urządzenie jest wyposażone w przewód elastyczny PVC, nie może być użytkowane w niskich temperaturach otoczenia (poniżej 0°C). W razie pytań dotyczących urządzenia prosimy o kontakt z firmą Kärcher.
- Przed rozpoczęciem pracy należy sprawdzić urządzenie z wyposażeniem roboczym pod kątem prawidłowego stanu i bezpieczeństwa eksploatacji. Jeżeli nie jest on poprawny, to sprzętu takiego nie wolno używać.
- Podczas użytkowania w obszarach zagrożonych (np. na stacjach benzynowych) należy przestrzegać stosownych przepisów bezpieczeństwa. Eksploatacja urządzenia w pomieszczeniach zagrożonych wybuchem jest zabroniona.
- ⚠ **NIEBEZPIECZEŃSTWO**
Niebezpieczeństwo zranienia!
→ Nie używać urządzenia bez dachu ochronnego chroniącego przed spadającymi przedmiotami w obszarach, w których istnieje możliwość trafienia operatora przez spadające przedmioty.
- Użytkownik ma obowiązek używania urządzenia zgodnie z jego przeznaczeniem. Podczas pracy urządzenia musi on uwzględnić warunki panujące w otoczeniu i uważać na inne osoby, zwłaszcza dzieci.
- Należy przestrzegać przepisów, zasady i zarządzenia obowiązujące pojazdy mechaniczne.
- Przed rozpoczęciem prac operator musi się upewnić, że wszystkie urządzenia zabezpieczające są odpowiednio założone i działają właściwie.
- Operator urządzenia jest odpowiedzialny za wypadki z udziałem innych osób lub ich własnością.
- Operator musi zwrócić uwagę na potrzebę używania ściśle przylegającej odzieży. Używać mocnego obuwia i unikać luźnych ubrań.
- Przed najazdem skontrolować obszar w pobliżu (np. dzieci). Upewnić się, że istnieje wystarczająca widoczność!
- Urządzenia nie wolno nigdy pozostawiać bez nadzoru dopóki włączony jest silnik. Osoba obsługująca może dopiero wówczas opuścić urządzenie, gdy silnik zostanie zatrzymany, urządzenie zabezpieczone przed niezamierzonym wprawieniem w ruch i wyjęty kluczyk zapłonowy.
- Aby uniknąć użycia przez osoby nieopoważnione, należy wyjąć kluczyk zapłonowy.

- Urządzenie może być obsługiwane tylko przez osoby, które zostały przeszkolone w zakresie obsługi lub przedstawiły dowód umiejętności obsługi i zostały wyraźnie do tego wyznaczone.
- Niniejsze urządzenie nie jest przewidziane do użytkowania przez osoby (włącznie z dziećmi) o ograniczonych możliwościach fizycznych, sensorycznych i mentalnych albo takie, którym brakuje doświadczenia i/lub wiedzy na temat jego używania, chyba że są one nadzorowane przez osobę odpowiedzialną za ich bezpieczeństwo i otrzymały od niej wskazówki na temat użytkowania urządzenia.
- Dzieci powinny być nadzorowane, żeby zapewnić, iż nie będą się bawiły urządzeniem.

OSTROŻNIE

Niebezpieczeństwo uszkodzenia! Nie zamiatać taśm, sznurków ani drutów, gdyż mogą się one owinąć o wałek zamiatający.

Przepisy bezpieczeństwa dotyczące jazdy

⚠ NIEBEZPIECZEŃSTWO

Niebezpieczeństwo zranienia! Sprawdzić nośność podłoża przed dokonaniem najazdu na nie.

⚠ NIEBEZPIECZEŃSTWO

Zagrożenie wypadkowe, niebezpieczeństwo zranienia!

- Prędkość jazdy należy dopasować do danych warunków.

Jazda po zbyt dużych wzniesieniach grozi przewróceniem.

- Wjeżdżać tylko na wzniesienia wynoszące maks. 18% w kierunku jazdy.

Niestabilne podłoże grozi przewróceniem.

- Urządzeniem jeździć wyłącznie po utwardzonej powierzchni.

Zbyt duże nachylenie boczne grozi przewróceniem.

- Wjeżdżać tylko na wzniesienia do 10% prostopadle do kierunku jazdy.

Przestrzegać dyrektyw dotyczących pojazdów mechanicznych napędzanych na gaz płynny

Hauptverband der gewerblichen Berufsgenossenschaften e.V. (HVBG)(Głównie Zrzeszenie Spółdzielni Branżowych). Gazy płynne (gazy napędowe) to butan i propan lub mieszaniny butanu i propanu. Dostarczane są w specjalnych butlach. Ciśnienie robocze tych gazów jest zależne od temperatury zewnętrznej.

⚠ Niebezpieczeństwo

Niebezpieczeństwo wybuchu! Gazu ciekłego nie traktować w taki sam sposób jak benzyny. Benzyna odparowuje powoli, gaz ciekły przechodzi natychmiast w stan lotny. Niebezpieczeństwo zagazowania pomieszczenia i spowodowania zapłonu jest zatem większe przy gazie ciekłym niż przy benzynie.

⚠ Niebezpieczeństwo

Niebezpieczeństwo zranienia! Używać tylko butli gazu ciekłego z gazem napędowym ciekłym według DIN 51622 jakości A względnie B, w zależności od temperatury otoczenia.

OSTROŻNIE

Zasadniczo zabrania się stosowania gazu przeznaczonego do użycia w gospodarstwach domowych. Dla silnika gazowego dozwolone są mieszaniny propanu i butanu, których stosunek mieszaniny mieści się w przedziale 90/10 do 30/70. Z uwagi na lepszy zimny rozruch przy temperaturach zewnętrznych poniżej 0 °C (32 °F) zaleca się stosowanie gazu płynnego z większą zawartością propanu, gdyż parowanie zachodzi tutaj już w niskich temperaturach.

Obowiązki kierownictwa zakładu i pracowników

- Wszelkie osoby, które stykają się z gazem płynnym są zobowiązane do zdobycia wiedzy o właściwości gazów płynnych niezbędnej do bezpiecznej eksploatacji urządzenia. Niniejszy druk powinien zawsze znajdować się na zamiatarce.

Konserwacja przez rzeczoznawcę

- Instalacje na gaz płynny powinny być sprawdzane przez rzeczoznawcę pod kątem sprawności i szczelności w regularnych odstępach czasu, przynajmniej raz w roku (zgodnie z BGG 936).
- Przeprowadzenie kontroli należy poświadczyć na piśmie. Podstawą przeprowadzenia kontroli są § 33 i § 37 UVV "Użycie gazów płynnych" (BGV D34).
- Ogólnymi obowiązującymi przepisami w tym zakresie są dyrektywy Ministra Federalnego ds. Transportu dotyczące kontroli pojazdów, których silniki napędzane są gazami płynnymi.

Uruchomienie/eksploatacja

- Pobór gazu powinien następować zawsze tylko z jednej butli. Pobór gazu z kilku butli jednocześnie może spowodować, że gaz ciekły będzie przechodził z jednej butli do drugiej. Na skutek tego po późniejszym zamknięciu zaworu (porównaj B. 1 tych dyrektyw) w przepelnionej butli może dojść do niedozwolonego wzrostu ciśnienia.
 - Podczas montażu pełnej butli należy zwracać uwagę na położenie montażowe przyłącza gazu, więcej informacji znajduje się w rozdziale „Montaż butli gazowej”.
- Wymianę butli należy przeprowadzić starranie. Podczas montażu i demontażu króciec wylotowy gazu zaworu butli należy uszczelnić zakrętką butli mocno dokręconą kluczem.
- Nie należy używać nieszczelnych butli. Należy z nich natychmiast wypuścić gaz na wolnym powietrzu przy zachowaniu wszelkich środków ostrożności i następnie oznaczyć jako nieszczelne. Podczas dostawy lub odbioru uszkodzonych butli gazowych należy na piśmie poinformować podmiot wypożyczający butle lub jego przedstawiciela (właściciela stacji itp.) o zaistniałych uszkodzeniach.

- Przed podłączeniem butli gazowej należy sprawdzić, czy króciec podłączenia butli jest w dobrym stanie technicznym.
- Po podłączeniu butli należy sprawdzić szczelność za pomocą środków pieniężnych.
- Te zawory należy otwierać wolno. Nie należy otwierać i zamykać przy użyciu narzędzi udarowych.
- Pożar gazu płynnego gasić jedynie z bezpiecznej odległości i z zastosowaniem zabezpieczeń.
 - stosować wyłącznie gaśnice proszkowe zasilane kwasem węglowym lub gaśnice zasilane kwasem węglowym do gaszenia gazów.
 - do chłodzenia zbiornika gazu używać dużej ilości wody.
- Cała instalacja gazowa powinna być na bieżąco sprawdzana pod względem bezpieczeństwa eksploatacji, zwłaszcza szczelności. Zabrania się używania pojazdu z nieszczelną instalacją gazową.
- Przed poluzowaniem połączenia ruru lub węży należy zamknąć zawór butli. Zakrętkę butli należy poluzowywać powoli i początkowo tylko nieznacznie, gdyż w przeciwnym wypadku nastąpi spontaniczne uwolnienie gazu znajdującego się w przewodach pod ciśnieniem.
- Jeżeli gaz tankowany jest z dużych zbiorników należy zapytać danego dystrybutora gazu płynnego o odpowiednie przepisy.

⚠ Niebezpieczeństwo

Ryzyko obrażeń!

- *Gaz płynny w postaci płynnej na gołej skórze powoduje rany z odmrożenia.*
- *Po montażu zakrętkę butli należy mocno zakręcić na gwincie podłączeniowym butli.*
- *Do wykonania próby szczelności użyć wody z mydłem, roztworu środka Nekal lub innych środków pieniężnych. Oświetlenie instalacji gazu płynnego za pomocą otwartego ognia jest zabronione.*
- *Podczas wymiany poszczególnych elementów instalacji należy przestrzegać przepisów montażu producenta. Należy przy tym zamknąć zawór butli i główny zawór zamykający.*
- *Należy na bieżąco kontrolować stan instalacji elektrycznej pojazdów mechanicznych napędzanych gazem płynnym. W przypadku nieszczelności elementów instalacji prowadzących gaz, iskry mogą spowodować wybuch.*
- *Po dłuższym nieużywaniu pojazdu mechanicznego napędzanego gazem płynnym należy gruntownie przewietrzyć pomieszczenia nastawy przez uruchomieniem pojazdu lub jego instalacji elektrycznej.*
- *Wypadki związane z butlami gazowymi lub instalacją gazu płynnego należy niezwłocznie zgłaszać spółdzielni branżowej oraz w odpowiednim urzędzie nadzoru. Części uszkodzone należy zachować do zakończenia ekspertyzy.*

W pomieszczeniach nastawy i magazynach oraz warsztatach naprawczych

- Przechowywanie butli z gazem napędowym lub płynnym musi być zgodne z przepisami TRF 1996 (Zasady Techniczne dla Gazu Płynnego, patrz DA do BGV D34, załącznik 4).
- Butle gazowe należy przechowywać w pozycji stojącej. Zabrania się używania otwartego ognia oraz palenia tytoniu w miejscu ustawienia zbiorników oraz podczas naprawy. Butle ustawione na wolnym powietrzu należy zabezpieczyć przed dostępem osób niepożądanych. Puste butle należy zawsze zamykać nakrętką.
- Zawór butli oraz główny zawór zamykający należy zamknąć niezwłocznie po ustawieniu pojazdu mechanicznego.
- Położenie i właściwości pomieszczeń nastawy pojazdów mechanicznych napędzanych gazem płynnym regulują niemieckie przepisy dotyczące garaży oraz przepisy budowlane danego kraju związkowego.
- Butle gazowe należy przechowywać w specjalnych pomieszczeniach oddzielonych od pomieszczeń nastawy (patrz DA do BGV D34, załącznik 2).
- Stosowane w pomieszczeniach lampy ręczne muszą posiadać zamknięty, uszczelniony klosz oraz mocną kratę ochronną.
- Podczas prac w warsztatach naprawczych należy zamknąć zawór butli oraz główny zawór zamykający oraz chronić butle z gazem napędowym przed wpływem ciepła.
- Przed przerwą w eksploatacji lub jej zakończeniem osoba odpowiedzialna ma obowiązek sprawdzić, czy zamknięte są wszelkie zawory, a zwłaszcza zawory butli. Nie wolno wykonywać prac z użyciem ognia, zwłaszcza spawania lub cięcia w pobliżu butli z gazem napędowym. Butli z gazem napędowym - nawet jeśli są one puste - nie wolno przechowywać w warsztatach.
- Pomieszczenia nastawy i magazyny, a także warsztaty naprawcze powinny być dobrze wentylowane. Należy zwracać uwagę na to, aby gazy płynne były cięższe, niż powietrze. Zbierają się one przy podłożu, w zagłębieniach podłoża i mogą tam tworzyć niebezpieczne wybuchowe mieszaniny gazu i powietrza.

Urządzenia z silnikiem spalinowym

- ➔ Nie używać urządzenia na wysokości powyżej 1200 m.
- ⚠ **NIEBEZPIECZEŃSTWO**
Niebezpieczeństwo zatrucia!
- ➔ **(Silnik gazowy)**
Dozwolona jest eksploatacja urządzenia w zamkniętych pomieszczeniach o dostatecznej wentylacji.
(Obowiązuje tylko dla Niemiec)
W Niemczech eksploatacja urządzenia z silnikiem gazowym w zamkniętych pomieszczeniach jest zabroniona.
- ➔ Spaliny są trujące i szkodliwe dla zdrowia, nie należy ich wdychać.

⚠ NIEBEZPIECZEŃSTWO

Niebezpieczeństwo zranienia!

- Nie wolno zamykać otworu wydechowego.
- Po wyłączeniu silnik wymaga ok. 3 sekund na ruch bezwładny. W tym czasie w żadnym wypadku nie zbliżać się do obszaru napędowego.

⚠ NIEBEZPIECZEŃSTWO

Ryzyko poparzeń!

- Nie dotykać gorącego silnika spalinywego.
- Przed zdjęciem osłon należy schłodzić pojazd.
- Nie nachylać się nad otworem spalin ani go nie dotykać.

Urządzenia z opróżnianiem wysokościowym

⚠ NIEBEZPIECZEŃSTWO

Niebezpieczeństwo zranienia!

- Podczas prac przy układzie opróżniania wysokościowego zbiornik śmieci należy całkowicie podnieść i zabezpieczyć.
- Zabezpieczenia dokonywać jedynie poza strefą niebezpieczną.

Urządzenia z dachem ochronnym kierowcy

WSKAZÓWKA

Dach ochronny kierowcy (opcjonalny) chroni przed spadaniem większych przedmiotów. Nie oferuje jednak ochrony przed najechnianiem!

- Na bieżąco sprawdzać daszek ochronny pod kątem uszkodzeń.
- W przypadku uszkodzenia daszka ochronnego, a także jego poszczególnych elementów daszek ochronny należy wymienić w całości.
- Jakikolwiek modyfikacje daszka ochronnego lub stosowanie innych niż dopuszczone przez firmę Kärcher elementów, części i podzespołów nie jest dozwolone i ogranicza w pewnych okolicznościach funkcje daszka ochronnego.

Przepisy bezpieczeństwa dotyczące transportu urządzenia

- Przestrzegać ciężaru własnego (ciężaru w czasie transportu) urządzenia przy transportowaniu na przyczepach i pojazdach.
- Przed transportem urządzenia odłączyć akumulator i w bezpieczny sposób zamocować urządzenie.

Przepisy bezpieczeństwa dotyczące pielęgnacji i konserwacji

- Przed czyszczeniem i konserwacją urządzenia, wymianą elementów lub zmianą ustawień funkcji należy wyłączyć urządzenie i wyjąć kluczyk zapłonowy.
- Podczas prac przy instalacji elektrycznej należy odłączyć akumulator. W tym celu należy odłączyć najpierw zacisk bieguna ujemnego, a następnie bieguna dodatniego. Ponowne podłączenie należy wykonać w odwrotnej kolejności. Najpierw podłączyć biegun dodatni, a następnie ujemny.
- Urządzenia nie wolno czyścić za pomocą węża ani strumienia wody pod ciśnieniem (niebezpieczeństwo zwarcia lub innych uszkodzeń).
- Naprawy mogą być wykonywane wyłącznie przez autoryzowane placówki serwisu lub osoby wykwalifikowane w tym zakresie, którym znane są wszystkie istotne przepisy bezpieczeństwa.
- Przestrzegać koniecznych kontroli bezpieczeństwa dla przemysłowo użytkowanych urządzeń zgodnie z obowiązującymi miejscowymi przepisami.
- Prace w obrębie urządzenia wykonywać zawsze w odpowiednich rękawicach.

Funkcja

Zamiatarka pracuje na zasadzie szufli.

- Obracający się walec zamiatający odprowadza brud bezpośrednio do pojemnika na śmieci.
- Miotła boczna czyści narożniki i krawędzie zamiatanej powierzchni i kierują zanieczyszczenia w stronę walca zamiatającego.
- Drobną pył zasysany jest poprzez filtr pyłowy przez dmuchawę ssącą.

Wskazówki dot. rozładunku

⚠ NIEBEZPIECZEŃSTWO

Niebezpieczeństwo zranienia i uszkodzenia!

- Przy przeładunku należy zwrócić uwagę na ciężar urządzenia!
- Nie stosować wózka widłowego, gdyż urządzenie mogłoby ulec uszkodzeniu.

Ciężar własny (ciężar w czasie transportu)	851 kg*
* Jeżeli zainstalowano zestawy montażowe, ciężar jest jeszcze większy.	

- Do przeładunku urządzenia należy użyć odpowiedniej rampy lub żurawia!
- Przy używaniu rampy pamiętać o nast. elementach:
Prześwit 70 mm.
- Jeśli urządzenie jest dostarczone na palecie, z dołączonych desek należy zbudować rampę. Instrukcja znajduje się na str. 2 (wewnętrzna strona okładki).
Ważna wskazówka: każdą deskę należy przykręcić 2 śrubami.

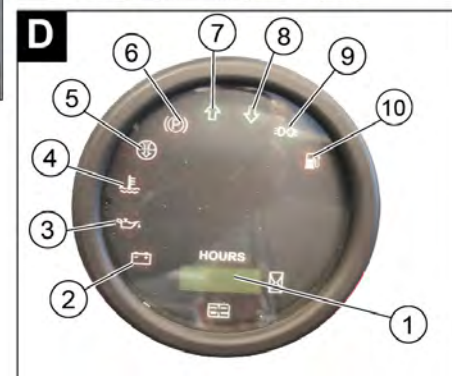
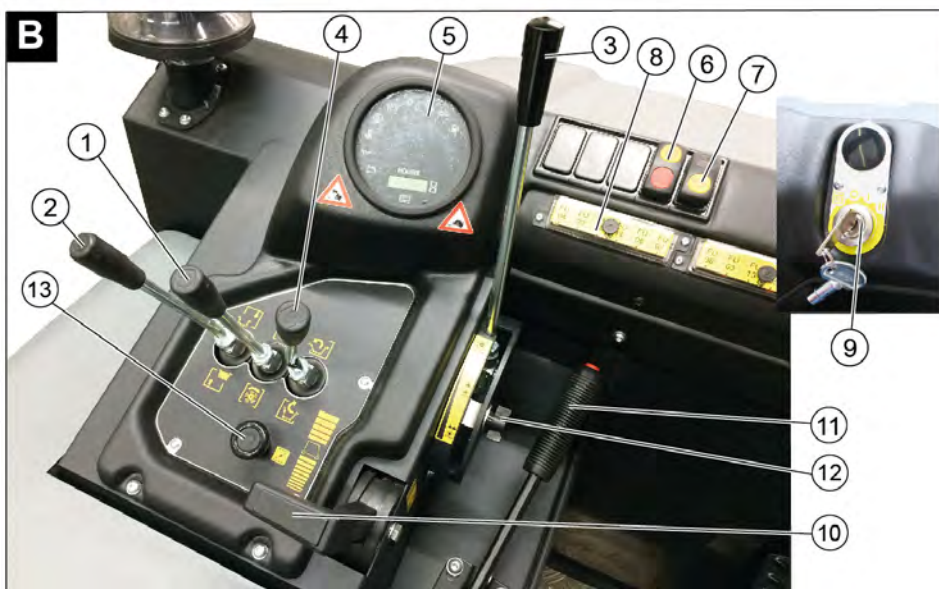
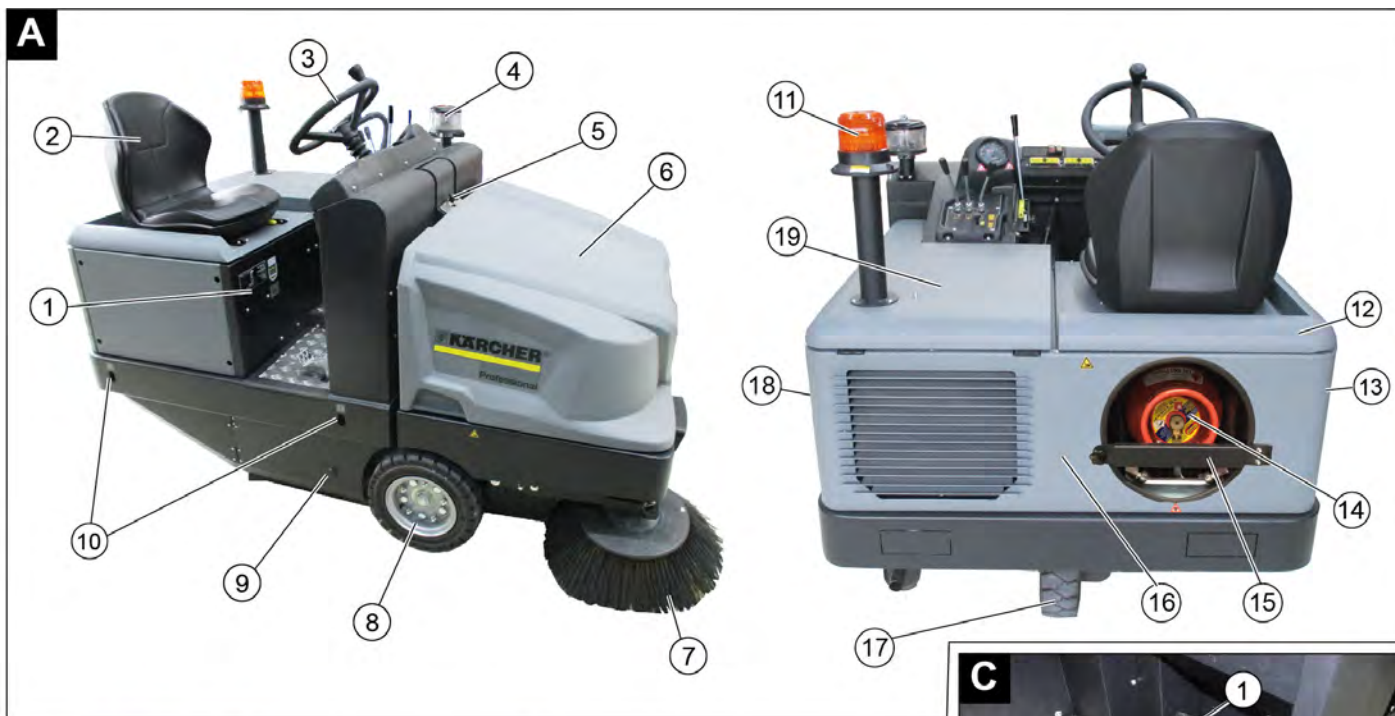

Rysunek zamiatarki

Rysunek A

- 1 Tabliczka identyfikacyjna
- 2 Fotel (z przełącznikiem kontaktu fotela)
- 3 Kierownica
- 4 Cyklon
- 5 Blokada pokrywy urządzenia
- 6 Pokrywa urządzenia
- 7 Szczotka boczna, prawa
- 8 Koło przednie
- 9 Dostęp do walca zmiatającego
- 10 Punkt mocowania
- 11 Obrotowe światło ostrzegawcze
- 12 Pokrywa urządzenia po prawej
- 13 Pokrywa, prawa
- 14 Butla gazowa
- 15 Drażek zabezpieczający
- 16 Osłona tylna
- 17 Koło tylne
- 18 Pokrywa, lewa
- 19 Pokrywa po lewej (maska silnika)

Pole obsługi

Rysunek B

- 1 Dźwignia obsługi walca zmiatającego i mioteł bocznych
Dźwignia do przodu: opuszczenie i włączenie walca zmiatającego i mioteł bocznych.
Dźwignia do tyłu: Montaż walca zmiatającego
- 2 Dźwignia obsługi pojemnika na śmieci
Podnoszenie/opuszczanie zbiornika śmieci
- 3 Dźwignia obsługi walca zmiatającego
Podnoszenie i opuszczanie walca zmiatającego
- 4 Dźwignia obsługi kłapy pojemnika
Otwieranie / zamykanie pokrywy pojemnika
- 5 Kontrolki i ekran
- 6 Wyłącznik dmuchawy i czyszczenia filtra
Pozycja środkowa: Wył. czyszczenia filtra i dmuchawy

Położenie z przodu: Dmuchawa wł.
Położenie z tyłu: Czyszczenie filtra wł. i dmuchawa wył.

- 7 Wyłącznik klaksonu
- 8 Bezpieczniki
- 9 Stacyjka
Położenie 0: Wyłączyć silnik
Położenie 1: Włączyć zapłon
Położenie 2: Uruchomić silnik
- 10 Dźwignia gazu
Regulator prędkości obrotowej silnika
- 11 Hamulec postojowy
- 12 Regulacja zużycia / ustawienie powierzchni zmiatającej walca zmiatającego
- 13 Ssanie

Pedaly

Rysunek C

- 1 Pedał hamulca
- 2 Pedał jazdy „do przodu“
- 3 Pedał jazdy „do tyłu“

Kontrolki i ekran

Rysunek

- 1 Licznik czasu pracy
- 2 Światło ostrzegawcze ładunku
- 3 Światelko ostrzegawcze ciśnienia oleju
- 4 Światelko ostrzegawcze temperatury zimnej wody
- 5 Powietrze zasysane przez silnik
- 6 Lampa ostrzegawcza Został użyty hamulec postojowy
- 7 Kierunek jazdy do przodu
- 8 Dźwignia kierunku jazdy w tył
- 9 Kontrolka świateł postojowych/mijania (opcja)
- 10 Kontrolka rezerwy paliwa
 - miga przy rezerwie
 - świeci się przy pustej butli gazowej

Przed pierwszym uruchomieniem

Blokada/luzowanie hamulca postojowego

- ➔ Zwolnić hamulec postojowy, a przy tym nacisnąć pedał hamulca.
- ➔ Zablokować hamulec postojowy, a przy tym nacisnąć pedał hamulca.

Przemieszczanie zmiatarki bez napędu własnego

Wskazówka

Procedura ta jest konieczna w przypadku, gdy urządzenie musi zostać zsunięte z palety lub gdy urządzenie musi zostać odholowane lub wciągnięte na pojazd transportowy bez własnego napędu.

UWAGA

Zmiatarki bez napędu własnego nie należy przemieszczać na długich odcinkach i nie szybciej niż z przekraczającą 10 km/h.

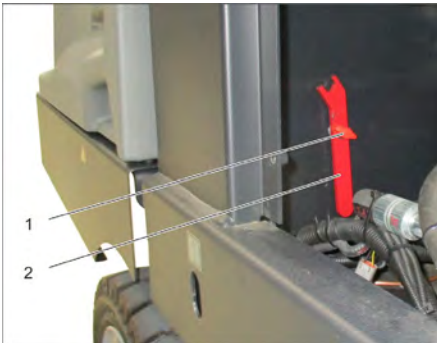

- 1 Śruba
 - 2 Kluczek
- ➔ Wykręcić śrubę.
 - ➔ Wyjąć kluczek.



- 1 Pompa hydrauliczna
 - 2 Klucz
 - 3 Nakrętka
- ➔ Odkręcać nakrętkę kluczem (otwarte wolne koło) tak długo, aż urządzenie da się przesunąć.
 - ➔ **WAŻNE:** Nakrętkę ponownie zakręcić po przesunięciu (zamknąć wolne koło = pozycja jazdy).

Uruchamianie

Wskazówki ogólne

- ➔ Przed pierwszym uruchomieniem przeczytać instrukcję obsługi producenta silnika i zwrócić szczególną uwagę na wskazówki dotyczące bezpieczeństwa.
- ➔ Zaparkować zmiatarkę na równej powierzchni.
- ➔ Wyjąć kluczyk zapłonowy.
- ➔ Zablokować hamulec postojowy.

Montaż/wymiana butli gazowej

⚠ Ostrzeżenie

Używać należy jedynie skontrolowane 11-kilowe butle wymienne

⚠ Niebezpieczeństwo

Ryzyko obrażeń!

- Przestrzegać dyrektyw dotyczących pojazdów mechanicznych napędzanych na gaz płynny.
- Oblodzenia i żółtawa piana na butli gazowej wskazują na nieszczelność.
- Wymiany butli mogą dokonać wyłącznie przeszkolone osoby.
- Butli gazowych nie wolno wymieniać w garażach oraz pomieszczeniach podziemnych.
- Podczas wymiany butli nie palić tytoniu i nie używać otwartego światła.
- Podczas wymiany butli zamknąć zawór zamykający butli i natychmiast nałożyć osłonę ochronną na pustą butlę.

Montaż butli gazowej

UWAGA

Zwrócić uwagę na położenie montażowe butli gazowej! Przyłącze wzgl. otwór pierścienia musi wskazywać w dół.

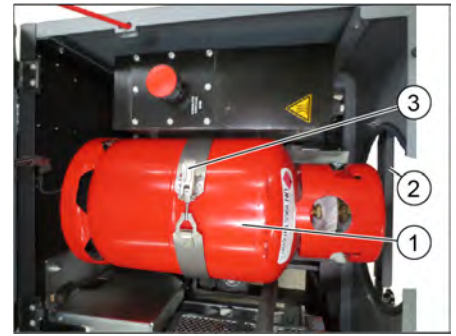

- 1 Butla gazowa
 - 2 Dźwignia zabezpieczająca
 - 3 Zamknięcie dźwigniowe
- ➔ Poluzować śrubę przy dźwigni zabezpieczającej i odchylić dźwignię.
 - ➔ Wymienić butlę gazową.
 - ➔ Odkręcić osłonę ochronną z zaworu zamykającego butli gazowej.
 - ➔ Zamknąć zamknięcie dźwigniowe.

Podłączenie butli gazowej

UWAGA

Po podłączeniu butli należy sprawdzić szczelność za pomocą środków pieniężnych.

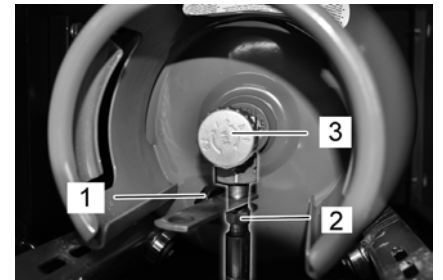

- 1 Kołpak ochronny
 - 2 Wąż gazowy z nakrętką kołpakową
 - 3 Zawór upustowy gazu
- ➔ Nakręcić wąż gazowy na zawór zamykający butli gazowej (rozwartość klucza 30 mm).
 - ➔ Zamknąć dźwignię zabezpieczającą i zabezpieczyć śrubą.

Wymiana pustej butli gazowej

Jeżeli kontrolka rezerwy paliwa przełącza się w trakcie pracy na światło ciągle wskazując pustą butlę gazową, należy postąpić następująco:

- ➔ Zamknąć zawór upustowy gazu obracając w kierunku zgodnym z ruchem wskazówek zegara.
 - ➔ Wyłączyć maszynę i pozostawić na biegu jałowym tak długo, aż silnik się wyłączy.
- Wskazówka:** W ten sposób zapewnia się, że wszystkie przewody gazowe zostaną opróżnione i niemożliwe będzie powstanie oblodzenia, co utrudniałoby uruchomienie silnika.
- ➔ Odkręcić wąż gazowy (rozwartość klucza 30 mm).
 - ➔ Nakręcić osłonę ochronną na zawór zamykający butli gazowej.
 - ➔ Otworzyć zamknięcie dźwigniowe.

WSKAZÓWKA

Przyłącze ma lewy gwint.

⚠ Ostrzeżenie

Zawór odbioru gazu (3) otworzyć dopiero przed uruchomieniem urządzenia (zob. rozdział Uruchamianie urządzenia).

Prace kontrolne i konserwacyjne

Codziennie przed rozpoczęciem pracy

- Sprawdzić poziom oleju silnikowego.
- Sprawdzić poziom zbiornika wyrównawczego chłodziwa.
- Skontrolować stopień zużycia walca zmiatającego i miotły bocznej i w razie potrzeby usunąć zaplątane nici, sznurki itp.
- Sprawdzić kółka, czy nie zaplątały się na nich nici.
- Sprawdzić cyklon i filtr powietrza, a w razie potrzeby wyczyścić.
- Sprawdzić działanie wszystkich elementów obsługi.
- Sprawdzić urządzenie pod kątem uszkodzeń.
- Wyczyścić filtr pyłowy naciskając na przycisk czyszczenia filtra.

Wskazówka: Opis, patrz rozdział Długość i konserwacja.

Działanie

Regulacja fotela kierowcy

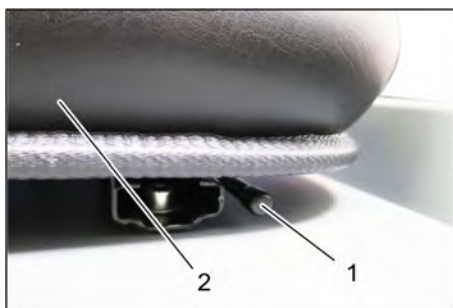

- 1 Dźwignia regulacji fotela
 - 2 Fotel kierowcy
- Dźwignię regulacji fotela pociągnąć na zewnątrz.
 - Przesunąć fotel, zwolnić i zatrzasnąć dźwignię.
 - Spróbować przesunąć fotel do przodu i do tyłu, aby sprawdzić, czy jest zablokowany.

Otwieranie dopływu gazu

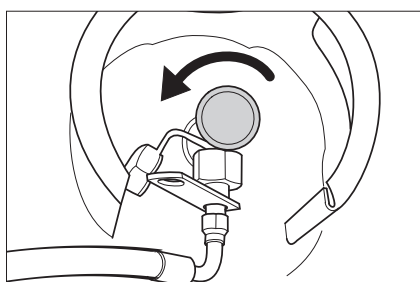

- Otworzyć zawór upustowy gazu obracając w kierunku przeciwnym do ruchu wskazówek zegara.

Uruchamianie urządzenia

Wskazówka: Urządzenie jest wyposażone w wyłącznik stykowy fotela. Po opuszczeniu fotela kierowcy urządzenie wyłącza się.



- Zająć miejsce na fotelu operatora.
- Zablokować hamulec postojowy (11).
- Regulator prędkości obrotowej silnika (10) przesunąć o 1/3 do przodu.

Włączyć silnik

- W celu uruchomienia silnika należy nacisnąć pedał hamulca.
- W przypadku niskich temperatur zewnętrznych: Uruchomić ssanie (13).
- Przekręcić kluczyk zapłonowy w prawo i uruchomić urządzenie.
- Po uruchomieniu urządzenia zwolnić kluczyk zapłonowy.
- Jeśli silnik pracuje równo, wyłączyć ssanie.

Wskazówka: Nigdy nie włączać rozrusznika na dłużej niż 10 sekund. Przed ponownym włączeniem rozrusznika odczekać przynajmniej 10 sekund.

Jazda



- 1 Pedał hamulca
 - 2 Pedał jazdy „do przodu”
 - 3 Pedał jazdy „do tyłu”
- Przesunąć regulator prędkości obrotowej silnika całkiem do przodu (robocza prędkość obrotowa).
 - Nacisnąć i przytrzymać pedał hamulca.
 - Zwolnić hamulec postojowy.

Jazda do przodu

- Powoli wcisnąć pedał jazdy do przodu.

Jazda do tyłu

⚠ NIEBEZPIECZEŃSTWO

Niebezpieczeństwo zranienia!

- *Przy jeździe wstecz nie może powstać żadne niebezpieczeństwo dla osób trzecich; w razie konieczności należy osoby odpowiednio pouczyć.*
- Powoli wcisnąć pedał jazdy do tyłu.

Zachowanie podczas jazdy

- Za pomocą pedału jazdy można płynnie regulować prędkość jazdy.
- Należy unikać gwałtownego naciskania pedału, ponieważ może prowadzić to do uszkodzenia układu hydraulicznego.
- W przypadku spadku mocy na wzniesieniach lekko zwolnić pedał jazdy.

Hamowanie

- Zwolnić pedał jazdy, urządzenie hamuje samoczynnie i zatrzymuje się.

Wskazówka: Skuteczność hamowania można wesprzeć przez naciśnięcie pedału hamulca.

Przejeżdżanie po przeszkodach

Do jazdy po nieruchomo stojących przeszkodach o wysokości do 70 mm:

- Powoli i ostrożnie przejechać przodem.

Do jazdy po nieruchomo stojących przeszkodach o wysokości ponad 70 mm:

- Przeszkody należy przejeżdżać wyłącznie przy użyciu odpowiedniej rampy.

Zamiatanie

UWAGA

Nie zgarniać taśm pakowych, drutów itp., ponieważ może to spowodować uszkodzenie mechanizmu zmiatającego.

Wskazówka: Aby zapewnić optymalną skuteczność czyszczenia, należy dostosować prędkość jazdy do panujących warunków.

Wskazówka: Podczas eksploatacji należy w regularnych odstępach czasu opróżnić filtr pyłowy.

Wskazówka: W przypadku powtarzającej się pracy w obszarze z drobnym kurzem należy filtr czyścić częściej.

Dźwignia obsługi



- 1 Dźwignia obsługi walca zmiatającego i miotel bocznych
- 2 Dźwignia obsługi pojemnika na śmieci
- 3 Dźwignia obsługi walca zmiatającego
- 4 Dźwignia obsługi kłapy pojemnika

Dźwignia obsługi walca zmiatającego i miotel bocznych

- Dźwignia obsługi (1) do przodu: opuszczenie i włączenie walca zmiatającego i miotel bocznych.

- Dźwignia obsługi (1) do tyłu: włączenie walca zmiatającego.

Dźwignia obsługi pojemnika na śmieci

- Dźwignia obsługi pojemnika na śmieci (2) do przodu: Pojemnik na śmieci się obniża.

- Dźwignia obsługi pojemnika na śmieci (2) do tyłu: Pojemnik na śmieci się podnosi.

Dźwignia obsługi szczotki walcowej

- Dźwignia obsługi walca zmiatającego (3) do przodu: uniesienie walca zmiatającego.

- Dźwignia obsługi walca zmiatającego (3) do tyłu: opuszczenie walca zmiatającego.

Dźwignia obsługi klapy pojemnika

- Dźwignia obsługi pokrywy pojemnika (4) do przodu: Pokrywa pojemnika na śmieci otwiera się.
- Dźwignia obsługi pokrywy pojemnika (4) do tyłu: Pokrywa pojemnika na śmieci zamyka się.

Zamiatanie suchego podłoża



- Włączyć dmuchawę.
- **Przy czyszczeniu powierzchni:** Dźwignia obsługi walca zamiatającego i mioteł bocznych (1) do tyłu: włączenie walca zamiatającego. Dźwignia obsługi walca zamiatającego (3) do tyłu: opuszczenie walca zamiatającego.
- Dźwignia obsługi pokrywy pojemnika (4) do przodu: Pokrywa pojemnika się otwiera.
- **Przy czyszczeniu krawędzi bocznych:** Dźwignia obsługi walca zamiatającego i mioteł bocznych (1) do przodu: włączenie walca zamiatającego, włączenie i opuszczenie mioteł bocznych. Dźwignia obsługi walca zamiatającego (3) do tyłu: opuszczenie walca zamiatającego.

Zamiatanie wilgotnego lub mokrego podłoża

- Wyłączyć dmuchawę.
- **Przy czyszczeniu powierzchni:** Dźwignia obsługi walca zamiatającego i mioteł bocznych (1) do tyłu: włączenie walca zamiatającego. Dźwignia obsługi walca zamiatającego (3) do tyłu: opuszczenie walca zamiatającego.
- Dźwignia obsługi pokrywy pojemnika (4) do przodu: Pokrywa pojemnika się otwiera.
- **Przy czyszczeniu krawędzi bocznych:** Dźwignia obsługi walca zamiatającego i mioteł bocznych (1) do przodu: włączenie walca zamiatającego, włączenie i opuszczenie mioteł bocznych. Dźwignia obsługi walca zamiatającego (3) do tyłu: opuszczenie walca zamiatającego.

Opróżnianie zbiornika śmieci

⚠ NIEBEZPIECZEŃSTWO

Niebezpieczeństwo zranienia!

- Podczas procesu opróżniania w zasięgu pojemnika na śmieci nie mogą przebywać żadne osoby ani zwierzęta.
- Niebezpieczeństwo przewrócenia się!
- Podczas opróżniania ustawić urządzenie na równym podłożu.

⚠ OSTRZEŻENIE

Niebezpieczeństwo zmiążdżenia!

- Nigdy nie wkładać rąk pomiędzy zespół drążków mechanizmu opróżniającego. Nie przebywać pod uniesionym pojemnikiem.

UWAGA

Niebezpieczeństwo zranienia i uszkodzenia!

- W trakcie opróżniania możliwe jest odskakiwanie materiału przy obracającej się szczotce walcowej. Zachowywać wystarczający odstęp.



- Podnieść walec zamiatający i miotły boczne za pomocą dźwigni obsługi: dźwignia obsługi 1 w pozycję środkową i dźwignia obsługi 3 do przodu.
- Zamknąć pokrywę pojemnika, w tym celu przesunąć dźwignię obsługi (4) do tyłu.
- Podnieść pojemnik na śmieci, w tym celu przesunąć dźwignię obsługi pojemnika na śmieci (2) do tyłu.
- Powoli najechać na pojemnik zbiorczy.
- Zablokować hamulec postojowy.
- Otworzyć pokrywę pojemnika, w tym celu przesunąć dźwignię obsługi pokrywy pojemnika (4) do przodu i opróżnić pojemnik na śmieci.
- Zamknąć pokrywę pojemnika, w tym celu pociągnąć dźwignię obsługi pokrywy pojemnika (4) do tyłu, aż przechylili się do pozycji krańcowej.
- Zwolnić hamulec postojowy.
- Powoli odjeżdżać od pojemnika zbiorczego.
- Obniżyć pojemnik na śmieci do pozycji krańcowej, w tym celu przesunąć dźwignię obsługi pojemnika na śmieci (2) do przodu

Wyłączanie urządzenia

- Podnieść walec zamiatający i miotły boczne za pomocą dźwigni obsługi: dźwignia obsługi 1 w pozycję środkową i dźwignia obsługi 3 do przodu.
- Zamknąć pokrywę pojemnika, w tym celu przesunąć dźwignię obsługi (4) do tyłu.

- Pociągnąć regulator prędkości obrotowej silnika całkiem do tyłu.
- Nacisnąć i przytrzymać pedał hamulca.
- Zablokować hamulec postojowy.
- Obrócić kluczyk zapłonowy w położenie „0” i wyjąć go.

Transport

⚠ NIEBEZPIECZEŃSTWO

Szkody transportowe!

- Przestrzegać ciężaru własnego (ciężaru w czasie transportu) urządzenia przy transportowaniu na przyczepach i pojazdach.
- W trakcie transportu w pojazdach należy urządzenie zabezpieczyć przed poślizgiem i przechyleniem zgodnie z obowiązującymi przepisami.
- Obrócić kluczyk zapłonowy w położenie „0” i wyjąć go.
- Zamknąć zawór upustowy gazu obracając w kierunku zgodnym z ruchem wskazówek zegara.
- Zablokować hamulec postojowy.
- Zabezpieczyć urządzenie punktach mocowania (4 szt.) za pomocą pasów mocujących, lin i łańcuchów.
- Zabezpieczyć koła urządzenia klinami.

Składowanie/wyłączenie z eksploatacji

⚠ NIEBEZPIECZEŃSTWO

Niebezpieczeństwo zranienia i uszkodzenia! Zwrócić uwagę na ciężar urządzenia przy jego przechowywaniu.

- Odstawić zamiatarkę na równej powierzchni w suchym, pozbawionym mrozu otoczeniu. Chronić przy użyciu materiału osłonowego przed kurzem.
- Podnieść walec zamiatający i miotły boczne, aby nie uszkodzić włosia.
- Zamknąć pokrywę pojemnika.
- Obrócić kluczyk zapłonowy w położenie „0” i wyjąć go.
- Zamknąć zawór upustowy gazu obracając w kierunku zgodnym z ruchem wskazówek zegara. Odkręcić wąż gazowy stosując nakrętkę kołpakową (rozwartość klucza 30 mm). Zamknąć butlę gazową kapturkiem ochronnym i przechowywać w odpowiednich pomieszczeniach (patrz rozdział „Przepisy bezpieczeństwa”).
- Zablokować hamulec postojowy.
- Zabezpieczyć maszynę zamiatającą przed stoczeniem się.

W przypadku, gdy zamiatarka nie jest eksploatowana przez dłuższy czas, należy dodatkowo przestrzegać następujących punktów:

- Wymienić olej silnikowy.
- W przypadku oczekiwanego mrozu sprawdzić, czy w wodzie chłodzącej jest wystarczająca ilość środka przeciwdziałającego zamarzaniu.
- Oczyszczyć zamiatarkę wewnątrz i na zewnątrz.
- Odłączyć akumulator.
- Załadować akumulator i po ok. 2 miesiącach go doładować.

Czyszczenie i konserwacja

Wskazówki ogólne

UWAGA

Niebezpieczeństwo!

- Nie myć filtra pyłu.
- Naprawy mogą być wykonywane wyłącznie przez autoryzowane placówki serwisu lub osoby wykwalifikowane w tym zakresie, którym znane są wszystkie istotne przepisy bezpieczeństwa.
- Podczas prac przy instalacji elektrycznej należy odłączyć akumulator.
- Urządzenia przenośne stosowane do celów przemysłowych podlegają kontroli bezpieczeństwa zgodnie z VDE 0701.
- Zaparkować zamiatarkę na równej powierzchni.
- Obrócić kluczyk zapłonowy w położenie „0” i wyjąć go.
- Zablokować hamulec postojowy.
- Zamknąć dopływ gazu.

Czyszczenie

OSTROŻNIE

Niebezpieczeństwo!

- Urządzenia nie wolno czyścić za pomocą węża ani strumienia wody pod ciśnieniem (niebezpieczeństwo zwarcia lub innych uszkodzeń).

Czyszczenie wnętrza urządzenia

⚠ NIEBEZPIECZEŃSTWO

Niebezpieczeństwo zranienia!

- Nosić maskę przeciwpylową i okulary ochronne.
- Oczyszczyć urządzenie szmatką.
- Przedmuchać urządzenie sprężonym powietrzem.

Czyszczenie urządzenia z zewnątrz

- Wyrześć urządzenie szmatką nasyoną łagodnym roztworem czyszczącym.

Wskazówka: Nie używać agresywnych środków czyszczących.

Terminy konserwacji

Wskazówka: Licznik godzin roboczych podaje termin konserwacji.

Konserwacja przeprowadzana przez klienta

Wskazówka: Przeprowadzenie wszystkich prac serwisowych i konserwacyjnych wykonywanych przez klienta należy powierzać wykwalifikowanemu specjalistcie. W razie potrzeby można zwrócić się zawsze do autoryzowanego sprzedawcy produktów firmy Kärcher.

Codziennie:

- Sprawdzić poziom oleju silnikowego.
- Sprawdzić poziom zbiornika wyrównawczego chłodziwa.
- Skontrolować stopień zużycia walca zamiatającego i miotły bocznej i w razie potrzeby usunąć zaplątane nici, sznurki itp.
- Sprawdzić cyklon i filtr powietrza, a w razie potrzeby wyczyścić.
- Sprawdzić działanie wszystkich elementów obsługi.
- Sprawdzić urządzenie pod kątem uszkodzeń.

Co tydzień:

- Sprawdzić przewody gazowe, przyłącza i połączenia
- Wyczyścić chłodnicę wody.
- Wyczyścić chłodnicę oleju hydraulicznego.
- Sprawdzić instalację hydrauliczną.
- Sprawdzić poziom oleju hydraulicznego.
- Sprawdzić poziom płynu hamulcowego.
- Sprawdzić, czy listwy uszczelniające nie są zużyte, w razie konieczności wymienić.
- Sprawdzić i nasmarować pokrywę pojemnika.

Konserwacja w przypadku zużycia:

- Wymienić listwy uszczelniające.
- Ustawić wzgl. wymienić boczne uszczelnienia.
- Wymienić walec zamiatający.
- Wymienić miotły boczne.

Wskazówka: Opis, patrz rozdział Prace konserwacyjne.

Konserwacja przeprowadzana przez serwis producenta

Wskazówka: Aby zachować prawo do świadczeń gwarancyjnych, w trakcie obowiązywania gwarancji wszelkie prace serwisowe i konserwacyjne należy zlecać serwisowi producenta, zgodnie z książką serwisową.

Po 50 godzinach roboczych:

- Pierwszą konserwację przeprowadzić zgodnie z listą kontrolną serwisu.

Konserwacja po 250/500/1000/1500/2000 roboczogodzinach:

- Przeprowadzić konserwację zgodnie z listą kontrolną serwisu.

Prace konserwacyjne

Przygotowanie:

- Zaparkować zamiatarkę na równej powierzchni.
- Obrócić kluczyk zapłonowy w położenie „0” i wyjąć go.
- Zablokować hamulec postojowy.
- Zamknąć dopływ gazu.

Ogólne zasady bezpieczeństwa

⚠ NIEBEZPIECZEŃSTWO

Niebezpieczeństwo zranienia!

- Przy podniesionym zbiorniku na śmieci zawsze zakładać drążek zabezpieczający.
- Zabezpieczenia dokonywać jedynie poza strefą niebezpieczną.



- 1 Uchwyt drążka zabezpieczającego
 - 2 Drążek zabezpieczający
- Odchylić drążek zabezpieczający ku górze w celu dokonania opróżnienia wysokościowego i włożyć do uchwytu (zabezpieczonego).



Nie pozwolić na przedostawanie się takich cieczy, jak olej silnikowy, olej hydrauliczny, płyn hamulcowy, olej napędowy lub chłodziwo do podłoża. Chronić środowisko naturalne i cieczę poddawać właściwej utylizacji.

Zasady bezpieczeństwa dotyczące akumulatorów

Podczas obchodzenia się z akumulatorami należy przestrzegać następujących wskazań ostrzegawczych:

	Przestrzegać wskazówek na akumulatorze, w instrukcji obsługi i w instrukcji obsługi pojazdu!
	Nosić okulary ochronne!
	Nie pozwalać dzieciom na dostęp do elektrolitu i akumulatorów!
	Niebezpieczeństwo wybuchu!
	Zakaz palenia oraz używania otwartego ognia i przedmiotów iskrzących!
	Niebezpieczeństwo!
	Pierwsza pomoc!
	Ostrzeżenie!
	Utylizacja!
	Nie wyrzucać akumulatorów do śmieci!

⚠ NIEBEZPIECZEŃSTWO

Niebezpieczeństwo wybuchu!

- Stosować akumulatory tylko z osłoną biegunów. Wymienić osłonę biegunów w przypadku jej utraty.

⚠ NIEBEZPIECZEŃSTWO

Niebezpieczeństwo wybuchu!

- Nie kłaść żadnych narzędzi lub podobnych rzeczy na akumulatory. Niebezpieczeństwo powstawania zwarc i wybuchów.

⚠ NIEBEZPIECZEŃSTWO

Niebezpieczeństwo zranienia!

- Nie dopuścić do zetknięcia się ran z ołowiem. Po pracy z akumulatorami zawsze dokładnie czyścić ręce.

⚠ NIEBEZPIECZEŃSTWO

Niebezpieczeństwo pożaru i wybuchu!

- Palenie tytoniu i używanie otwartego ognia jest zabronione.
- Pomieszczenia, w których ładowane są akumulatory, muszą mieć dobrą wentylację, bo przy ładowaniu powstaje gaz wybuchowy.

⚠ NIEBEZPIECZEŃSTWO

Niebezpieczeństwo oparzenia środkiem żrącym!

- Wypryski kwasu w oku wzgl. na skórze wyplukać przy użyciu wielkiej ilości czystej wody.
- Potem niezwłocznie zawiadomić lekarza.
- Zanieczyszczoną odzież wymyć wodą.

Montaż i podłączanie akumulatora

Urządzenie jest wyposażone seryjnie w akumulator bezobsługowy.



- 1 Biegun dodatni
- 2 Osłona bieguna
- 3 Biegun ujemny

- Włożyć akumulator w odpowiedni uchwyt.
- Przykręcić uchwyty do spodniej części akumulatora.
- Podłączyć zacisk biegunowy (czerwony przewód) do bieguna dodatniego (+).
- Podłączyć zacisk biegunowy do bieguna ujemnego (-).
- Założyć pokrywy biegunów.
- Sprawdzić, czy bieguny akumulatora i zaciski są odpowiednio zabezpieczone wazeliną.

Skontrolować i skorygować poziom elektrolitu (tylko w akumulatorach niskoobrotowych z zamknięciami ogniów)

OSTROŻNIE

Niebezpieczeństwo!

- W przypadku akumulatorów elektrolitowych regularnie sprawdzać poziom płynu.
- Odkręcić wszystkie zamknięcia ogniów.
- Pobrać próbkę z każdego ogniwa za pomocą próbniaka.
 - Kwas naładowanego akumulatora ma przy 20°C ciężar specyficzny wynoszący 1,28 kg/l.
 - Kwas częściowo rozładowanego akumulatora ma ciężar specyficzny wynoszący między 1,00 a 1,28 kg/l.
 - We wszystkich ogniwach ciężar specyficzny kwasu musi być jednakowy.
- Próbkę kwasu umieścić ponownie w tym samym ogniwie.
- Gdy poziom płynu jest zbyt mały, włączyć do ogniwa wodę destylowaną do oznaczenia.
- Naładować akumulator.
- Przykręcić zamknięcia ogniów.

Ładowanie akumulatora

⚠ NIEBEZPIECZEŃSTWO

Niebezpieczeństwo zranienia!

- Przestrzegać wskazówek bezpieczeństwa dotyczących obchodzenia się z akumulatorami. Przestrzegać instrukcji obsługi producenta ładowarki.

⚠ NIEBEZPIECZEŃSTWO

Niebezpieczeństwo!

- Akumulator ładować tylko odpowiednią ładowarką.



- Odkręcić wszystkie zamknięcia ogniów. (tylko w akumulatorach niskoobrotowych)
- Podłączyć przewód bieguna dodatniego ładowarki do złącza dodatniego akumulatora.
- Podłączyć przewód bieguna ujemnego ładowarki do złącza ujemnego akumulatora.
- Podłączyć urządzenie do zasilania i włączyć ładowarkę.
- Akumulator ładować możliwie najmniejszym prądem ładowania.
- Po załadowaniu akumulatora, ładowarkę odłączyć najpierw od sieci, a następnie od akumulatora.
- Przykręcić zamknięcia ogniów. (tylko w akumulatorach niskoobrotowych)

Demontaż akumulatora

- Odłączyć zacisk biegunowy od bieguna ujemnego (-).
- Odłączyć zacisk biegunowy od bieguna dodatniego (+).
- Poluzować uchwyty na spodniej części akumulatora.
- Wyjąć akumulator z uchwytu.
- Zużyty akumulator poddać utylizacji zgodnie z obowiązującymi przepisami.

Sprawdzić poziom płynu hamulcowego i ewent. uzupełnić

⚠ NIEBEZPIECZEŃSTWO

Niebezpieczeństwo zranienia!

- Przy podniesionym zbiorniku na śmieci zawsze zakładać drążek zabezpieczający.
- Zabezpieczenia dokonywać jedynie poza strefą niebezpieczną.

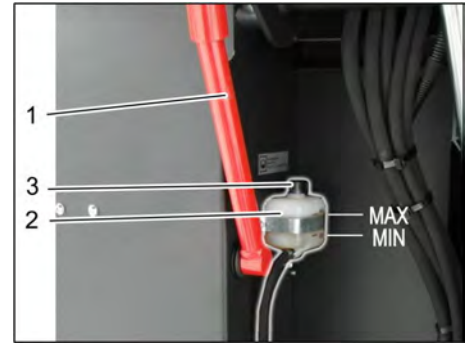

- 1 Uchwyt drążka zabezpieczającego
 - 2 Zbiornik płynu hamulcowego
 - 3 Pokrywa
- Pojemnik na śmieci przesunąć ku górze i zabezpieczyć za pomocą drążka zabezpieczającego, patrz rozdział „Opróżnianie pojemnika na śmieci“
 - Sprawdzić, czy w zbiorniku płynu hamulcowego jest wystarczająca ilość płynu.

Wskazówka

Poziom napełnienia musi znajdować się pomiędzy Min. i Max.

- W razie potrzeby uzupełnić stosując dostępny na rynku płyn hamulcowy DOT.

Sprawdzanie poziomu i uzupełnianie oleju silnikowego

⚠ NIEBEZPIECZEŃSTWO

Ryzyko poparzeń!

- Odczekać, aż silnik ostygnie.
- Poziom oleju silnikowego sprawdzać najwcześniej po 5 minutach od wyłączenia silnika.



- 1 Korek wlewu oleju (silnik)
 - 2 Wskaźnik poz. oleju
- Wyjąć bagnet pomiarowy.
 - Wytrzeć i włożyć bagnet pomiarowy.
 - Wyjąć bagnet pomiarowy.
 - Odczytać poziom oleju.
 - Ponownie wsunąć bagnet pomiarowy oleju.

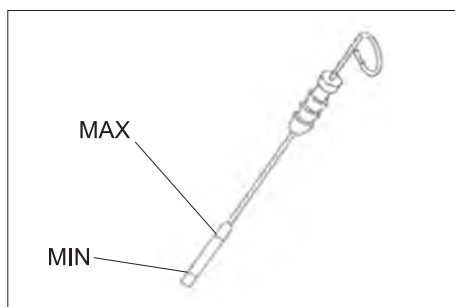

- Poziom oleju musi znajdować się między znacznikiem „MIN” a „MAX”.
- Jeśli poziom oleju jest niższy od znacznika „MIN”, uzupełnić olej silnikowy.
- Nie wypełniać silnika olejem powyżej znacznika „MAX”.
- Wykręcić korek wlewu oleju.
- Dopełnić olej silnikowy. Gatunek oleju, patrz rozdział Dane techniczne.
- Zamknąć korek wlewu oleju.
- Odczekać przynajmniej 5 minut.
- Sprawdzić poziom oleju silnikowego.

Wymiana oleju silnikowego i filtra oleju silnikowego

OSTROŻNIE

Niebezpieczeństwo poparzenia gorącym olejem silnikowym!

- Odczekać, aż silnik ostygnie.
- Przygotować zbiornik przechwytyjący na co najmniej 6 litrów oleju silnikowego.
- Odczekać, aż silnik ostygnie.



- 1 Korek spustowy oleju
 - 2 Filtr oleju silnikowego
- Wykręcić korek spustowy oleju.
 - Wykręcić korek wlewu oleju.
 - Spuścić olej.
 - Wykręcić filtr oleju.
 - Wyczyścić oprawę i powierzchnie uszczelnione.
 - Przed montażem nowego filtra oleju posmarować go olejem.
 - Zamontować nowy filtr oleju i mocno dokręcić ręką.
 - Wkręcić śrubę spustową oleju z nową uszczelką. Moment dokręcenia: 25 Nm
 - Dopełnić olej silnikowy. Gatunek oleju i jego ilość, patrz rozdział Dane techniczne.
 - Zamknąć korek wlewu oleju.
 - Włączyć turbinę na ok. 10 sek.
 - Sprawdzić poziom oleju silnikowego.

Sprawdzić i uzupełnić poziom oleju hydraulicznego

WSKAZÓWKA

Pojemnika na śmieci nie można podnieść.

- Otworzyć pokrywę urządzenia i zabezpieczyć przy pomocy króćca wlewowego.



- 1 Wziernik oleju hydraulicznego
 - 2 Zbiornik hydrauliczny
 - 3 Korek zamykający, otwór wlewu oleju
 - 4 Króciec wlewowy
- Sprawdzić poziom oleju hydraulicznego we wzierniku.
 - Poziom oleju musi znajdować się między znacznikiem „MIN” a „MAX”.
 - Jeśli poziom oleju jest niższy od znacznika „MIN”, dolać oleju hydraulicznego.
 - Odkręcić korek zamykający otwór wlewu oleju.
 - Wyczyścić obszar wlotu.
 - Dolać oleju hydraulicznego. Gatunek oleju, patrz rozdział Dane techniczne.
 - Nakręcić korek zamykający otwór wlewu oleju.

Kontrola instalacji hydraulicznej

WSKAZÓWKA

Konserwację instalacji hydraulicznej przeprowadza tylko serwis firmy Kärcher.

- Zablokować hamulec postojowy.
- U uruchomić silnik.
- Sprawdzić szczelność wszystkich węży hydraulicznych i przyłączy.

Sprawdzanie poziomu chłodziwa

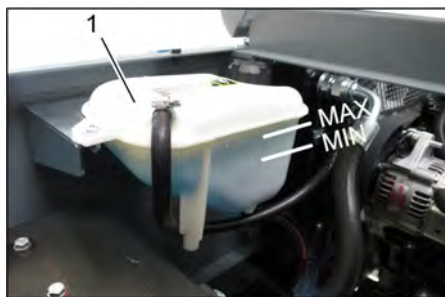

- 1 Zbiornik wyrównawczy chłodziwa
- Poziom sprawdzać, gdy silnik jest zimny.
 - Sprawdzić poziom zbiornika wyrównawczego chłodziwa. Właściwy poziom chłodziwa powinien znajdować się między MIN a MAX.

Skontrolować i oczyścić chłodnicę wodną/oleju hydraulicznego.

⚠ NIEBEZPIECZEŃSTWO

Niebezpieczeństwo poparzenia!

- Schłodzić chłodnię przez co najmniej 20 minut.

- Poziom wody chłodzącej w chłodnicy wodnej sprawdza się w zbiorniku wyrównawczym chłodziwa. Patrz rozdział “Sprawdzanie poziomu wody chłodzącej”
- Wyczyścić płytki chłodnicy. Zanieczyszczenia usunąć przy użyciu miękkiej szczotki, sprężonego powietrza lub wody pod niskim ciśnieniem.
- Sprawdzić szczelność węży chłodnicy i przyłączy.
- Wyczyścić wentylator.

Sprawdzanie walca zamiatającego

- Uruchomić silnik.
- Podnieść pojemnika na śmieci do pozycji końcowej.
- Wyłączyć silnik.
- Zablokować hamulec postojowy.
- Dźwąg zabezpieczający zakładać przy opróżnianiu wysokościowym.
- Zdjąć taśmy lub liny z walca zamiatającego.
- Wyjąć dźwąg zabezpieczający.
- Uruchomić silnik.
- Opuścić zbiornik na śmieci do pozycji końcowej.
- Wyłączyć silnik.

Wymiana walca zamiatającego



- 1 Klucz
 - 2 Obudowa boczna
- Podnieść pojemnik na śmieci i zabezpieczyć dźwężkiem zabezpieczającym.
 - Otworzyć kluczem osłonę boczną.



- 1 Strzemiączko
 - 2 Nakrętka skrzydełkowa
 - 3 Boczna uszczelka
- Odkręcić nakrętkę motylkowe.
 - Zdjąć strzemiączko.
 - Boczna uszczelkę rozłożyć na zewnątrz.
 - Wykręcić śrubę mocującą oprawę walca zamiatającego i odchylić oprawę na zewnątrz.
 - Wyjąć walec zamiatający.

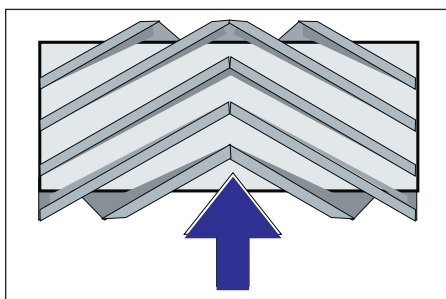

Pozycja montażowa walca w kierunku jazdy (widok z góry)

Wskazówka: Podczas montażu nowego walca zmiatającego zwrócić uwagę na położenie zestawu szczotek.

→ Zamontować nowy walec zmiatający. Rowki walca zmiatającego należy nałożyć na rowki przeciwnego wahacza.

Wskazówka: Po montażu nowego walca zmiatającego należy wyregulować poziom zmiatania.

Sprawdzanie i regulacja poziomu zmiatania walca

Wskazówka: Szerokość zmiatania ustawiona jest fabrycznie na 80 mm i w miarę zużycia walca zmiatającego można ją stopniowo dopasowywać.



- Sprawdzić ciśnienie powietrza w oponach.
- Wyłączyć dmuchawę ssącą.
- Wjechać maszyną na równe i gładkie podłoże, pokryte widoczną warstwą pyłu lub kredy.
- Dźwignia obsługi walca zmiatającego i mioteł bocznych (1) do tyłu: włączenie walca zmiatającego. Dźwignia obsługi walca zmiatającego (3) do tyłu: opuszczenie walca zmiatającego.
- Włączyć walec zmiatający na ok. 10 sekund.
- Dźwignia obsługi walca zmiatającego i mioteł bocznych (1) w pozycji środkowej. Dźwignia obsługi walca zmiatającego (3) do przodu: uniesienie walca zmiatającego.
- Cofnąć urządzenie.
- Skontrolować szerokość zmiatania.

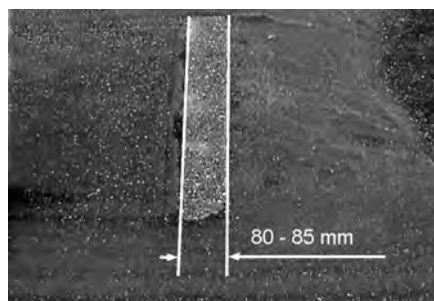

Powierzchnia zmiatania powinna tworzyć równomierny kwadrat o szer. 80-85 mm.

- Odkręcić i ustawić śrubę zderzakową regulacji zużycia (12). Ogranicznik ruchu do góry: mniejsza powierzchnia zmiatająca. Ogranicznik ruchu do dołu: większa powierzchnia zmiatająca.
- Ponownie przykręcić śrubę zderzakową.
- Ponownie sprawdzić powierzchnie trącą walca zmiatającego zgodnie z opisem powyżej.

Sprawdzanie i regulacja szerokości zmiatanej przez miotłę boczną

- Podnieść boczną miotłę.
- Wjechać maszyną na równe i gładkie podłoże, pokryte widoczną warstwą pyłu lub kredy.
- Opuścić miotły boczne za pomocą dźwigni obsługi i włączyć na ok. 10 sekund.
- Podnieść boczną miotłę.
- Cofnąć urządzenie.
- Skontrolować szerokość zmiatania.

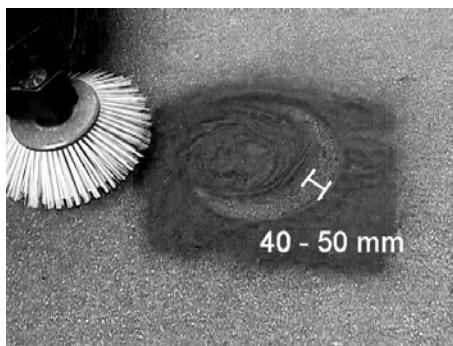

Szerokość poziomu zmiatania powinna wynosić 40-50 mm.

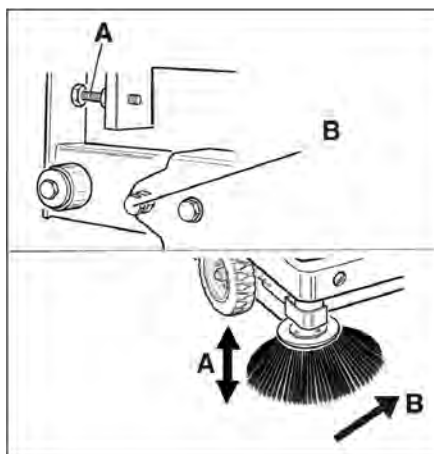

- Skorygować szerokość zmiatania przy użyciu dwóch śrub nastawczych.
- Skontrolować szerokość zmiatania.

Ustawianie bocznych uszczelnień

⚠ NIEBEZPIECZEŃSTWO

Niebezpieczeństwo zranienia!

- Przy podniesionym zbiorniku na śmieci zawsze zakładać drążek zabezpieczający.
- Zabezpieczenia dokonywać jedynie poza strefą niebezpieczną.
- Podnieść pojemnik na śmieci i zabezpieczyć drążkiem zabezpieczającym.
- Odchylić drążek zabezpieczający ku górze w celu dokonania opróżnienia wysokościowego i włożyć do uchwytu (zabezpieczonego).



- 1 Uchwyt drążka zabezpieczającego
 - 2 Drążek zabezpieczający
- Otworzyć osłonę boczną w sposób opisany w rozdziale „Wymiana walca zmiatającego“.
 - Poluzować 6 nakrętek motylkowych przy bocznej blaszce podtrzymującej.
 - Poluzować 3 nakrętki (SW 13) przy blaszce podtrzymującej z przodu.
 - Boczne uszczelnienie docisnąć na tyle ku dołowi (otwór podłużny), aż osiągnie odstęp 1 - 3 mm od ziemi.
 - Przykręcić blachy podtrzymujące.
 - Powtórzyć proces na drugiej stronie urządzenia.

Ręczne czyszczenie filtra pyłowego



- Włączyć ręczne oczyszczenie filtra.

Sprawdzanie wymiana filtra pyłowego

⚠ OSTRZEŻENIE

Niebezpieczeństwo zranienia!

- Podczas prac przy instalacji filtrującej nosić maskę przeciwpyłową. Przestrzegać przepisów bezpieczeństwa dot. obchodzenia się z drobnymi pyłami.
- Wyczyścić filtr pyłowy naciskając na przycisk czyszczenia filtra.
- Opróżnić zbiornik śmieci.



- 1 Blokada pokrywy urządzenia
 - 2 Pokrywa urządzenia
 - 3 Pokrywa filtra
- Otworzyć blokadę, w tym celu wykręcić śrubę skrzydełkową.
 - Złożyć pokrywę urządzenia do przodu.

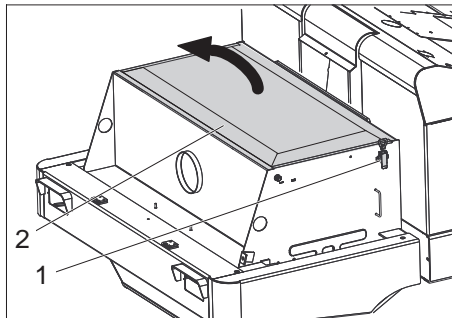

- 1 Zamknięcie, pokrywa filtra (2x)
 - 2 Pokrywa filtra
- Otworzyć zamknięcie.
 - Otworzyć pokrywę filtra.



- 1 Poprzecznicą
 - 2 Filtr pyłu
- Sprawdzić filtr pyłowy, a w razie potrzeby oczyścić lub wymienić.

Wskazówka

Do wymiany filtra pyłowego uprawniony jest wyłącznie serwis firmy Kärcher.

- Nałożyć i zablokować pokrywę filtra.

Kontrola i nastawa paska klinowego

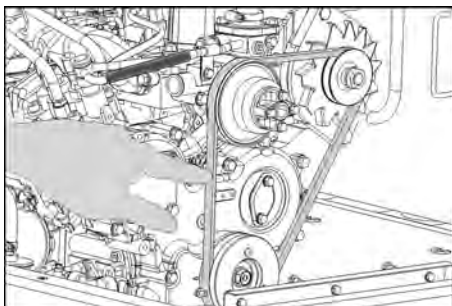

Przy nacisku wynoszącym 10 kg pasek klinowy musi się odchyłać o ok 7-9 mm.

- Zlecić autoryzowanemu serwisowi ustawienie napięcia paska klinowego.

Sprawdzanie i wymiana filtra powietrza

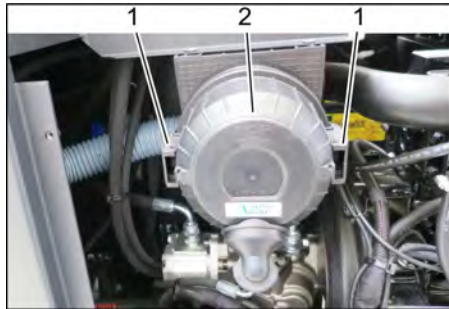

- 1 Zamknięcie
 - 2 Obudowa filtra powietrza
- Zdjąć osłonę boczną.
 - Zdjąć obudowę filtra powietrza.
 - Wymienić wkład filtra powietrza.
- Wskazówka:** Pozycja montażowa z wylotem ku dołowi (patrz rysunek).

Czyszczenie cyklonu

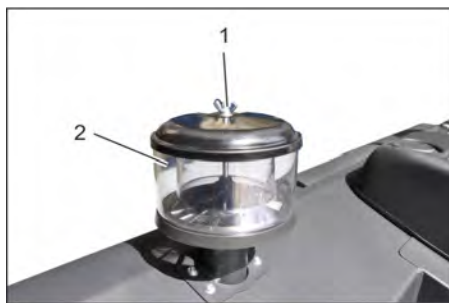

- 1 Nakrętka skrzydełkowa
 - 2 Cyklon
- Odkręcić nakrętkę motylkową na cyklonie.
 - Wyczyścić cyklon.

Wymiana bezpieczników



- 1 Nakrętka radełkowana
 - 2 Pokrywa skrzynki z bezpiecznikami
- Wykręcić nakrętkę radełkową.
 - Otworzyć pokrywę przy skrzynce z bezpiecznikami.
 - Sprawdzić bezpieczniki.
 - Wymienić uszkodzone bezpieczniki.
- Wskazówka:** Stosować wyłącznie bezpieczniki o tej samej wartości.

Wskazówka: Bezpiecznik FU 01 znajduje się w pomieszczeniu silnikowym.

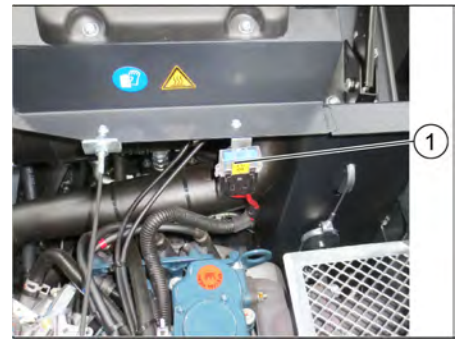

- 1 Bezpiecznik FU 1 (bezpiecznik główny)

FU 01*	Bezpiecznik główny	60 A
FU 02	Klakson Dmuchawa ssąca	20 A
FU 03	Wskaźnik wielofunkcyjny	3 A
FU 04	Obrotowe światło ostrzegawcze	5 A
FU 05	Jednostka kontrolna silnika	10 A
FU 06	Kabina kierowcy (opcja) Wycieraczka	10 A
FU 07	Wskaźnik poziomu napełnienia gazem płynnym	5 A
FU 08	Rozrusznik	10 A
FU 09	Lewe oświetlenie	7,5 A
FU 10	Prawe oświetlenie	7,5 A
FU 11	Oświetlenie robocze	10 A
FU 12	Układ wibracyjny	25 A
FU 13	Zawór gazu płynnego Sygnał jazdy wstecznej	7,5 A

* Te bezpieczniki mogą być wymieniane wyłącznie przez pracowników serwisu gdyż konieczne jest sprawdzenie urządzenia pod kątem ewentualnych błędów.

Usuwanie usterek

Usterka	Usuwanie usterek
Nie można włączyć urządzenia	Zająć miejsce w fotelu kierowcy, aktywowany zostanie przełącznik kontaktu fotela
	W celu uruchomienia silnika należy nacisnąć pedał hamulca.
	Naładować albo wymienić akumulator
	Butla gazowa pusta - Wymienić butlę gazową
	Zawór upustowy gazu zamknięty - Otworzyć zawór obracając w kierunku przeciwnym do ruchu wskazówek zegara.
	Oblodzony zawór gazowy - Zwrócić uwagę na opis wymiany butli gazowej.
	Powiadomić serwis firmy Kärcher
Silnik pracuje nierównomiernie	Wyczyścić filtr powietrza i wymienić wkład filtracyjny
	Sprawdzenie i naprawa przewodów paliwowych, przyłączy i złączy
	Kontrola położenia montażowego butli gazowej: Przyłącze wzgl. otwór pierścienia musi wskazywać w dół.
	Powiadomić serwis firmy Kärcher
Przeegrzany silnik	Uzupełnić poziom chłodziwa
	Wypłukać chłodziwo
	Naprzężyć pasek klinowy
	Powiadomić serwis firmy Kärcher
Silnik pracuje, lecz urządzenie jeździ powoli lub stoi w miejscu	Zwolnić hamulec postojowy
	Zamknąć wolne koło (pozycja jazdy)
	Przestawić dźwignię gazu całkowicie do przodu (wysoka prędkość obrotowa).
	Sprawdzić, czy nie zaplątały się tasiemki i nici.
	Powiadomić serwis firmy Kärcher
Świsł w układzie hydraulicznym	Uzupełnić poziom płynu hydraulicznego
	Powiadomić serwis firmy Kärcher
Szczotki kręcą się jedynie powoli, albo wcale się nie kręcą.	Przestawić dźwignię gazu całkowicie do przodu (wysoka prędkość obrotowa).
	Sprawdzić, czy nie zaplątały się tasiemki i nici.
	Powiadomić serwis firmy Kärcher
Mało albo brak mocy ssania w obszarze szczotek	Sprawdzić, oczyścić lub wymienić filtr pyłu.
	Powiadomić serwis firmy Kärcher
Urządzenie pyli	Ustawianie bocznych uszczelnień
	Włączyć dmuchawę
	Sprawdzić, oczyścić lub wymienić filtr pyłu.
	Wymienić uszczelki filtra
	Otworzyć pokrywę pojemnika na śmieci.
	Powiadomić serwis firmy Kärcher
Moduł czyszczący pozostawia śmieci	Opróżnić zbiornik śmieci
	Sprawdzić, oczyścić lub wymienić filtr pyłu.
	Wymiana walca zmiatającego
	Ustawić szerokość zmiatania
	Wymienić taśmę uszczelniającą pojemnika na śmieci
	Usunąć blokadę walca zmiatającego
	Otworzyć pokrywę pojemnika na śmieci.
	Powiadomić serwis firmy Kärcher
Pojemnik na śmieci się nie podnosi lub nie obniża	Przestawić dźwignię gazu całkowicie do przodu (wysoka prędkość obrotowa).
	Zdjąć wspornik zabezpieczający zbiornika na śmieci
	Powiadomić serwis firmy Kärcher
Pokrywa pojemnika na śmieci nie otwiera się.	Powiadomić serwis firmy Kärcher
Usterki robocze hydraulicznie poruszanych części	Powiadomić serwis firmy Kärcher

Dane techniczne

		KM 120/250 R LPG Classic
Dane urządzenia		
Prędkość jazdy, w przód	km/h	9
Prędkość jazdy, w tył	km/h	4
Maks. zdolność pokonywania wzniesień	%	18
Wydajność powierzchniowa bez mioteł bocznych	m ² /h	8100
Wydajność powierzchniowa z miotłami bocznymi	m ² /h	10800
Szerokość robocza bez mioteł bocznych	mm	900
Szerokość robocza z miotłą boczną	mm	1200
Stopień ochrony, ochrona przed kroplami wody	--	IPX 3
Czas eksploatacji przy w pełni napełnionej butli gazowej	h	4
Silnik		
Typ	--	Kubota WG 972 GL-E3
Konstrukcja	--	3-cylindrowy silnik gazowy na gaz płynny z katalizatorem 3-drogowym
Rodzaj chłodzenia	--	Chłodzenie wodne
Kierunek obrotów	--	w kierunku przeciwnym do ruchu wskazówek zegara
Otwór	mm	68
Skok	mm	68
Pojemność skokowa	cm ³	740
Ilość oleju	l	3,25
Robocza liczba obrotów	1/min	2500
Maks. prędkość obrotowa	1/min	2500
Prędkość obrotowa biegu jałowego	1/min	1300
Moc maks.	kW/PS	12,7 / 17,0
Maks. moment obrotowy przy 2400 obr./min	Nm	60
Filtr oleju	--	Wkład filtra
Filtr zasysanego powietrza	--	Wkład filtra wewnętrznego, wkład filtra zewnętrznego
Rodzaj paliwa	Gazy płynne (gazy napędowe): butan, propan lub mieszaniny butanu i propanu	
Pojemność zbiornika	11 kg wzgl. 20 litrów (butla wymienna)	
Instalacja elektryczna		
Akumulator	V, Ah	12, 52
Generator, prąd trójfazowy	V, Watt	12, 150
Rozrusznik	--	Starter elektryczny
Instalacja hydrauliczna		
Ilość oleju w całej instalacji hydraulicznej	l	26,5
Ilość oleju w zbiorniku hydraulicznym	l	21,2
Gatunki oleju		
Silnik (ponad 25 C)	--	SAE 30, SAE 10W-30, SAE 15W-40
Silnik (0 do 25°C)	--	SAE 20, SAE 10W-30, SAE 10W-40
Silnik (poniżej 0 C)	--	SAE 10W, SAE 10W-30, SAE 10W-40
Układ hydrauliczny	--	HV 46
Zbiornik na śmieci		
Maks. wys. wyladunku	mm	1400
Objętość zbiornika śmieci	l	250
Walec zamiatający		
Średnica walca zamiatającego	mm	300
Szerokość walca zamiatającego	mm	900
Ilość obrotów	1/min	350
Szerokość zamiatania	mm	80
Miotła boczna		
Średnica miotły bocznej	mm	600
Prędkość obrotowa (bezzstopniowa)	1/min	0 - 60

		KM 120/250 R LPG Classic
Ogumienie pełne		
Rozmiar opon przednich	--	15-4.5x8
Rozmiar opon tylnych	--	15-4.5x8
Hamulec		
Przednie koła	--	Mechaniczny
Koło tylne	--	hydrostatyczny
Układ filtracyjny i ssący		
Konstrukcja	--	Filtr kieszonkowy
Ilość obrotów	1/min	2800
Powierzchnia filtra drobnego pyłu	m ²	6,0
Podciśnienie znamionowe w układzie ssącym	mbar	15,5
Znamionowy strumień objętości w układzie ssącym	m ³ /h	800
Układ wibracyjny	--	Silnik elektryczny
Warunki otoczenia		
Temperatura	°C	-5 do +40
Wilgotność powietrza, brak obroszenia	%	0 - 90
Wartości określone zgodnie z EN 60335-2-72		
Emisja hałasu		
Poziom ciśnienie akustycznego L _{pA}	dB(A)	83
Niepewność pomiaru K _{pA}	dB(A)	3
Poziom mocy akustycznej L _{WA} + Niepewność pomiaru K _{WA}	dB(A)	104
Drgania urządzenia		
Drgania przenoszone przez kończyny górne	m/s ²	<2,5
Fotel	m/s ²	0,8
Niepewność pomiaru K	m/s ²	0,1
Wymiary i ciężar		
Długość x szerokość x wysokość	mm	2082x1250x1450
Promień skrętu w prawo	mm	1350
Promień skrętu w lewo	mm	1350
Ciężar własny	kg	851
Dopuszczalny ciężar całkowity	kg	1300
Dopuszczalne obciążenie osi przedniej	kg	787
Dopuszczalne obciążenie osi tylnej	kg	513
Zmiany techniczne zastrzeżone!		

Deklaracja zgodności UE

Niniejszym oświadczamy, że określone poniżej urządzenie odpowiada pod względem koncepcji, konstrukcji oraz wprowadzonej przez nas do handlu wersji obowiązującym wymogom dyrektyw UE dotyczącym wymagań w zakresie bezpieczeństwa i zdrowia. Wszelkie nie uzgodnione z nami modyfikacje urządzenia powodują utratę ważności tego oświadczenia.

Produkt: Zamiatarka odkurzająca z urządzeniem na siedzeniu
Typ: KM 120/250 R LPG Classic
 1.186-001.0

Obowiązujące dyrektywy UE

2006/42/WE (+2009/127/WE)
 2014/30/UE
 2000/14/WE

Zastosowane normy zharmonizowane

EN 60335-1
 EN 60335-2-72
 EN 55012: 2007 + A1: 2009
 EN 61000-6-2: 2005
 EN 62233: 2008

Zastosowana metoda oceny zgodności

2000/14/WE: Załącznik V

Poziom mocy akustycznej dB(A)

Zmierzony: 102
 Gwarantowa- 104

ny:

Niżej podpisane osoby działają na zlecenie i z upoważnienia zarządu.

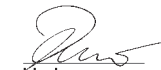

H. Jenner
 Chairman of the Board of Management



S. Reiser
 Director Regulatory Affairs & Certification

Administrator dokumentacji:
 S. Reiser

Alfred Kärcher SE & Co. KG
 Alfred-Kärcher-Straße 28-40
 71364 Winnenden (Germany)
 Tel.: +49 7195 14-0
 Fax: +49 7195 14-2212

Winnenden, 2018/09/01

Observații generale	RO	1
Protecția mediului înconjurător.	RO	1
Garanție	RO	1
Accesorii și piese de schimb	RO	1
Simboluri din manualul de utilizare.	RO	1
Simboluri pe aparat	RO	1
Utilizarea corectă.	RO	2
Utilizare eronată previzibilă	RO	2
Materiale adecvate.	RO	2
Măsurile de siguranță	RO	2
Indicații de siguranță pentru utilizare.	RO	2
Indicații de siguranță pentru regimul de deplasare	RO	2
Norme de tehnica siguranței referitoare la vehiculele pe gaze lichefiate	RO	2
Aparate cu motor cu combustie	RO	3
Aparate cu golire pe partea inferioară	RO	4
Aparate cu acoperiș de protecție	RO	4
Indicații de siguranță pentru transportul aparatului	RO	4
Indicații de siguranță pentru întreținere și îngrijire	RO	4
Funcționarea	RO	4
Indicații referitoare la descărcare	RO	4
Elemente de utilizare și funcționare	RO	5
Figură mașină de măturat	RO	5
Panou operator	RO	5
Pedală	RO	5
Lămpi de control și afișaj	RO	6
Înainte de punerea în funcțiune	RO	6
Blocarea/deblocarea frânelor de imobilizare.	RO	6
Deplasarea mașinilor de măturat fără acționare proprie	RO	6
Punerea în funcțiune	RO	6
Observații generale	RO	6
Instalarea/schimbarea buteliei de gaze.	RO	6
Lucrări de verificare și întreținere	RO	7
Funcționarea	RO	7
Reglarea scaunului șoferului	RO	7
Pornirea alimentării cu gaz	RO	7
Pornirea aparatului.	RO	7
Deplasarea aparatului	RO	7
Regim de măturare	RO	7
Golirea rezervorului de mizerie	RO	8
Oprirea aparatului	RO	8
Transportul	RO	8
Depozitare/scoateră din funcțiune.	RO	8
Îngrijirea și întreținerea	RO	9
Observații generale	RO	9
Curățarea.	RO	9
Intervale de întreținere.	RO	9
Lucrări de întreținere	RO	9
Remedierea defecțiunilor.	RO	14
Date tehnice	RO	15
Declarație UE de conformitate.	RO	16



 Înainte de prima utilizare a aparatului dvs. citiți acest instrucțiunile original, respectați instrucțiunile cuprinse în acesta și păstrați-l pentru întreținerea ulterioară sau pentru următorii posesori.

Observații generale

Dacă la despachetare constatați deteriorări apărute în timpul transportului, luați legătura cu magazinul.

- Plăcuțele de avertizare și cu indicații montate pe aparat conțin informații importante pentru utilizarea în condiții de siguranță.
- În afară de indicațiile din instrucțiunile de utilizare, este necesar să fie luate în considerare și prescripțiile generale privind protecția muncii și prevenirea accidentelor de muncă, emise de organele de reglementare.

Protecția mediului înconjurător

	Materialele de ambalare sunt reciclabile. Ambalajele nu trebuie aruncate în gunoiul menajer, ci trebuie duse la un centru de colectare și revalorificare a deșeurilor.
	Aparatele vechi conțin materiale reciclabile valoroase, care pot fi supuse unui proces de revalorificare. De aceea vă rugăm să eliminați aparatele vechi prin sistemele de colectare corespunzătoare.
	Nu contaminați solul cu lichide, ca de exemplu ulei de motor, ulei hidraulic, lichid de frână, diesel sau agent de răcire. Vă rugăm să protejați mediul și să aruncați lichidele într-un mod compatibil cu mediul înconjurător.

Observații referitoare la materialele conținute (REACH)

Informații actuale referitoare la materialele conținute puteți găsi la adresa: www.kaercher.com/REACH

Garanție

În fiecare țară sunt valabile condițiile de garanție publicate de distribuitorul nostru din țara respectivă. Eventuale defecțiuni ale acestui aparat, care survin în perioada de garanție și care sunt rezultatul unor defecte de fabricație sau de material, vor fi remediate gratuit. Pentru a putea beneficia de garanție, prezentați-vă cu chitanța de cumpărare la magazin sau la cea mai apropiată unitate de service autorizată.

Accesorii și piese de schimb

PERICOL
Pentru a evita pericolele, reparațiile și montarea pieselor de schimb se vor efectua doar de către serviciul clienți autorizat.

- Vor fi utilizate numai accesorii și piese de schimb agree de către producător. Accesorii originale și piesele de schimb originale constituie o garanție a faptului că utilajul va putea fi exploatat în condiții de siguranță și fără defecțiuni.

– Informații suplimentare despre piesele de schimb găsiți la www.kaercher.com, în secțiunea Service.

Simboluri din manualul de utilizare

PERICOL
Atrage atenția asupra unui pericol iminent, care duce la vătămări corporale grave sau moarte.

AVERTIZARE
Atrage atenția asupra unei posibile situații periculoase, care ar putea duce la vătămări corporale grave sau moarte.

PRECAUȚIE
Indică o posibilă situație periculoasă, care ar putea duce la vătămări corporale ușoare sau pagube materiale.

ATENȚIE
Indicație referitoare la o posibilă situație periculoasă, care ar putea duce la pagube materiale.

Simboluri pe aparat

	Pericol de arsuri din cauza suprafețelor fierbinți! Înainte de a efectua lucrări la aparat, lăsați sistemul de evacuare a gazelor să se răcească.
	Efectuați lucrările la acest aparat întotdeauna cu mănuși potrivite.
	Pericol de strivire din cauza prinderii între piesele mobile ale autovehiculelor.
	Pericol de accidentare din cauza componentelor mobile. Nu introduceți mâna.
	Pericol de incendiu. Nu aspirați obiecte aprinse sau incandescente.
	Acționare cu lanț/Punct de ancorare
	Puncte de fixare a cricului
	Înclinația maximă a solului în cazul deplasării cu rezervorul de mizerie în poziție ridicată.
	Urcați numai pe pante de până la 18% în direcția de deplasare.
	Țineți cont de poziția de montare a buteliei de gaze! Racordul sau orificiul inelar trebuie să arate înspre jos.

Utilizarea corectă

Utilizați acest aparat de măturat exclusiv în conformitate cu datele din aceste instrucțiuni de utilizare.

- Această mașină de măturat este destinată măturării suprafețelor în spații exterioare.
- Aparatul nu este omologat pentru circulația pe drumuri publice.
- Utilizarea în orice alt mod decât cel descris mai sus este considerată improprie. Producătorul nu-și asumă responsabilitatea pentru pagube produse ca urmare a utilizării improprie, riscurile revenindu-i în întregime utilizatorului.
- **(Motor pe gaz)**
Operarea aparatului în spații închise este permisă numai dacă se asigură o ventilație suficientă.
(Valabil numai în Germania)
În Germania este interzisă operarea aparatului cu motor pe gaz în spații închise.
- Depozitarea buteliilor de gaz și a aparatului este permisă doar la nivelul solului.
- Nu efectuați modificări ale aparatului.
- Aparatul este prevăzut numai pentru aspirarea suprafețelor specificate în manualul de utilizare.
- Deplasarea se va face numai pe suprafețele specificate de proprietar sau de reprezentantul acestuia pentru folosirea mașinii.
- În general: nu lăsați în apropierea aparatului substanțe ușor inflamabile (pericol de explozie/incendiu).

Utilizare eronată previzibilă

- Nu măturați/aspirați niciodată lichide explozive, gaze inflamabile, precum și acizi nediluți și solvenți! Aici se include benzina, diluanții sau păcura, care împreună cu aerul aspirat pot forma vapori sau amestecuri explozibile, în plus menționăm acetona, acizii nediluți și solvenții, deoarece ele atacă materialele folosite la acest aparat.
- Nu măturați/aspirați niciodată pulberi metalice reactive (ex. aluminiu, magneziu, zinc), acestea formează gaze explozive în combinație cu soluții de curățat puternic alcaline sau acide.
- Aparatul nu este adecvat pentru măturarea substanțelor nocive.
- Nu măturați/aspirați obiecte aprinse sau incandescente.
- Nu stați în zona periculoasă. Este interzisă utilizarea în încăperi unde există pericol de explozie.
- Nu este permisă transportarea pasagerilor pe vehicul.
- Împingerea/tractarea sau transportarea obiectelor cu acest aparat sunt interzise.

Materiale adecvate

- asfalt
- podele industriale
- șapă
- beton
- dale de piatră

Măsurile de siguranță

Indicații de siguranță pentru utilizare

- ➔ (Valabil numai pentru Finlanda) Dacă aparatul este echipat cu o conductă de furtun din PVC, el nu trebuie folosit la temperaturi scăzute ale mediului (sub 0°C). Dacă aveți întrebări referitoare la aparatul dvs., vă rugăm să luați legătura cu Kärcher.
- ➔ Aparatul și accesoriile trebuie verificate înainte de utilizare pentru a vedea dacă sunt în stare bună și permit utilizarea aparatului în condiții de siguranță. Dacă starea nu este ireproșabilă, acestea nu pot fi utilizate.
- ➔ La utilizarea aparatului în zone periculoase (de ex. benzinării) se vor respecta instrucțiunile de securitate corespunzătoare. Este interzisă utilizarea în încăperi unde există pericol de explozie.
- ⚠ **PERICOL**
Pericol de accidentare!
➔ Nu utilizați aparatul fără acoperiș de protecție împotriva obiectelor în cădere în zonele unde există pericolul accidentării operatorului prin obiectele căzătoare.
- ➔ Operatorul trebuie să folosească aparatul conform specificațiilor acestuia. Acesta trebuie să respecte condițiile locale și în timpul utilizării să fie atent la terți, în special la copii.
- ➔ Trebuie respectate măsurile, regulile și prevederile valabile pentru vehicule.
- ➔ Înainte de începerea lucrului, operatorul trebuie să se asigure, că toate dispozitivele de protecție sunt montate și funcționează în mod corespunzător.
- ➔ Operatorul aparatului este responsabil pentru accidente care implică alte persoane sau proprietatea acestora.
- ➔ Aveți grijă ca operatorul să poarte haine strâmte. Operatorul trebuie să poarte de asemenea pantofi rezistenți și să evite hainele largi.
- ➔ Înainte de pornire verificați imediată apropiere a aparatului (de ex. copii). Aveți grijă să existe o bună vizibilitate!
- ➔ Nu lăsați aparatul nesupravegheat în timp ce motorul este în funcțiune. Operatorul poate părăsi aparatul abia după ce motorul a fost oprit, aparatul a fost imobilizat și cheia a fost scoasă.
- ➔ Pentru a preveni folosirea aparatului de persoane neautorizate, scoateți cheia aparatului.
- ➔ Aparatul poate fi folosit numai de persoane instruite în manipularea acestuia sau care și-au dovedit abilitatea de a opera aparatul și au fost însărcinate în mod expres cu utilizarea aparatului.
- ➔ Aparatul nu este destinat pentru a fi folosit de persoane (inclusiv copii) cu ca-

pacității psihice, senzoriale sau mintale limitate sau de persoane, care nu dispun de experiența și/sau cunoștința necesară, cu excepția acelor cazuri, în care ele sunt supravegheate de o persoană responsabilă de siguranța lor sau au fost instruite de către această persoană în privința utilizării aparatului.

➔ Nu lăsați copii nesupravegheați, pentru a vă asigura, că nu se joacă cu aparatul.

PRECAUȚIE

Pericol de deteriorare! Nu măturați benzi, sfori sau sârme, pentru că aceștia se pot înfășura pe cilindrul de măturare.

Indicații de siguranță pentru regimul de deplasare

⚠ PERICOL

Pericol de accidentare! Verificați capacitate portantă a solului înainte de deplasare.

⚠ PERICOL

Pericol de accidentare și de rănire!

➔ Adaptați viteza de deplasare la condițiile de drum.

Pericol de răsturnare în cazul unor pante prea mari.

➔ Urcăți numai pe pante de până la 18% în direcția de deplasare.

Pericol de răsturnare în cazul în care suprafața nu este stabilă.

➔ Mișcați aparatul numai pe suprafețe stabile.

Pericol de răsturnare în cazul unei înclinări laterale prea mari.

➔ În direcția perpendiculară pe direcția de mers urcați numai pe pante de până la maxim 10%.

Norme de tehnica siguranței referitoare la vehiculele pe gaze lichefiate

Uniunea Asociației Profesionale (HVBG). Gazele lichefiate (gaze carburante) sunt butanul și propanul și amestecurile de butan/propan. Aceste gaze se livrează în butelii speciale. Presiunea de regim a acestor gaze depinde de temperatura exterioară.

⚠ Pericol

Pericol de explozie! Nu manipulați gazele lichefiate ca și benzina. Benzina se evaporă încet, gazele lichefiate se transformă imediat în stare gazoasă. Pericolul umplerii încăperii cu gaz și a aprinderii acestuia este deci mai mare în cazul gazelor lichefiate decât la benzină.

⚠ Pericol

Pericol de accidentare! Utilizați doar butelii de gaze lichefiate cu gaze carburante de calitate A sau B, în funcție de temperatura ambiantă, conform DIN 51622.

PRECAUȚIE

Este interzisă utilizarea gazului menajer. Pentru motoarele pe gaze pot fi folosite amestecuri de gaze lichefiate de propan/butan, a căror proporție de amestec se află între 90/10 și 30/70. Pentru un comportament mai bun în cazul pornirii la rece la temperaturi sub 0 °C (32 °F) se recomandă utilizarea unor gaze lichefiate cu un conținut mai ridicat de propan, deoarece evaporarea are loc deja la temperaturi joase.

Obligațiile conducătorului unității de exploatare și a angajatului

- Toate persoanele care manipulează gaze lichefiate au obligația de a-și însuși cunoștințele necesare despre însușirile gazelor lichefiate, pentru asigurarea unei funcționări fără pericole a mașinii. Prezentul document trebuie păstrat în permanență împreună cu mașina de măturat.

Întreținere și specialiști

- Mașinile pe gaze carburante trebuie verificate la intervale regulate, dar cel puțin o dată pe an de către un specialist în privința stării de funcționare și a etanșeității acestora (conform BGG 936).
- Verificarea trebuie consemnată în scris. Verificarea trebuie efectuată pe baza art. 33 și 37 al UVV "Utilizarea gazului lichefiat" (BGV D34).
- Ca prescripții generale sunt valabile directivele Ministerului Transporturilor referitoare la inspecția vehiculelor, a căror motoare funcționează cu gaze lichefiate.

Punere în funcțiune/Utilizare

- Alimentarea cu gaze poate avea loc doar dintr-o singură butelie deodată. În cazul alimentării simultane din mai multe butelii este posibil ca gazul să fie transferat dintr-o butelie într-alta. Astfel butelia încărcată este expusă după închiderea ulterioară a supapei buteliei (vezi punctul B.1 al acestor directive) unei creșteri de presiune nepermise.
- La montarea buteliei umplute, trebuie respectată poziția de montare a racordului de gaz; pentru informații suplimentare, consultați capitolul „Montarea buteliei de gaz”.

Schimbați cu mare grijă buteliile cu gaze. La montarea și demontarea buteliei, ștuțul de ieșire a gazului de la supapa buteliei trebuie să fie etanșată cu o piuliță de închidere, care trebuie strânsă bine cu o cheie.

- Buteliile de gaz neetanșate nu trebuie utilizate în continuare. Acestea trebuie golete imediat în aer liber prin eliberarea gazului, cu respectarea tuturor măsurilor de precauție și marcate apoi ca fiind neetanșate. La livrarea sau colectarea buteliilor de gaz neetanșate distribuitorul sau reprezentantul acestuia (angajatul de la benzinărie, etc.) trebuie notificat imediat în scris în legătură cu defectele existente.
- Înainte de racordarea buteliei de gaz verificați ștuțul de racord în privința stării perfecte a acestuia.
- După racordarea buteliei verificați etanșeitățile racordului cu ajutorul unei soluții spumante.
- Deschideți supapele încet. Nu deschideți și închideți supapele cu ajutorul unor scule de bătut.
- Stingeați incendiile care implică gaze lichefiate de la o distanță sigură și de la adăpost.
- utilizați doar stingători cu dioxid de carbon, cu pulbere sau în stare gazoasă.

- pentru răcirea buteliei de gaze utilizați suficientă apă.
- Întregul sistem de gaze lichide trebuie supravegheat permanent în privința siguranței în funcționare, mai ales în privința etanșeității. Este interzisă utilizarea vehiculului cu sistemul de gaze lichide neetanșat.
- Înainte de desprinderea racordurilor de țevă și de furtun închideți supapa buteliei. Slăbiți încet și doar puțin piulița de racord de la butelie, în caz contrar gazul sub presiune, care se află încă în conductă poate să se elibereze spontan.
- Dacă gazul se alimentează dintr-un rezervor mai mare, interesați-vă la distribuitorul de gaze lichefiate în legătură cu prescripțiile aferente.

⚠ Pericol

Pericol de accidentare!

- *În contact cu pielea gazele lichefiate pot provoca degerături.*
- *După demontare aveți grijă să înșurubați bine piulița de închidere pe filetul de racord al buteliei.*
- *Pentru verificarea etanșeității utilizați apă cu săpun, Nekal sau alte soluții spumante. Este interzisă iluminarea sistemului de gaze lichide cu flacără deschisă.*
- *La schimbarea pieselor individuale respectați instrucțiunile de montare ale producătorilor. În timpul schimbării pieselor supapele de butelie și de închidere principală trebuie să fie închise.*
- *Monitorizați permanent starea sistemului electric al vehiculelor pe gaze lichide. Scânteiile pot provoca explozii în cazul unor scurgeri de gaze la sistemul de gaze lichide.*
- *După o perioadă mai lungă de repaus al vehiculului pe gaze lichefiate trebuie să aerisiți bine garajul în care se află vehiculul și aparatele electrice ale acestuia.*
- *Accidentele care implică buteliile de gaze sau instalațiile pe gaze lichefiate trebuie anunțate imediat la asociația profesională sau oficiul de supraveghere competent. Piese deteriorate trebuie păstrate până la închiderea anchetelor.*

În garaje și încăperile de depozitare, cât și în atelierele de reparații

- Pentru depozitarea buteliilor de gaze carburante sau lichefiate respectați dispozițiile TRF 1996 (Reguli tehnice referitoare la gazele lichefiate, vezi DA al BGV D34, anexa 4).
- Depozitați buteliile de gaze lichefiate în poziție verticală. În spațiile de depozitare a buteliilor de gaze lichefiate și în timpul reparațiilor este strict interzis fumatul și utilizarea focului deschis. Buteliile depozitate în aer liber trebuie asigurate împotriva accesului neautorizat. Buteliile goale trebuie să fie închise.
- Supapele principale de închidere trebuie închise imediat după oprirea vehiculului.

- În ceea ce privește amplasarea și dotarea garajelor pentru vehicule pe gaze lichefiate sunt valabile reglementările Legii referitoare la spațiile de parcare și ale Regulamentului pentru construcții ale fiecărei țări.
- Buteliile de gaze lichefiate trebuie depozitate în spații separate de garajele vehiculelor pe gaze carburante (vezi DA al BGV D34, anexa 2).
- Lămpile de mână utilizate în aceste spații trebuie să fie prevăzute cu o sticlă de protecție închisă și etanșă, precum și cu un grilaj rezistent de protecție.
- În timpul lucrărilor efectuate în atelierele de reparații, închideți supapele de butelie și de închidere principală pentru a proteja buteliile de căldură.
- Înainte de perioadele de repaus și terminarea utilizării, o persoană responsabilă trebuie să verifice, dacă în prealabil au fost închise toate supapele, în special supapa buteliei. Este interzisă efectuarea lucrărilor la care se generează scântei, mai ales ale lucrărilor de sudare și tăiere în apropierea buteliilor de gaze carburante. Buteliile de gaze carburante nu pot fi depozitate în ateliere, chiar dacă sunt deja goale.
- Garajele și încăperile de depozitare, cât și atelierele de reparații trebuie să fie bine aerisite. Pentru acesta țineți cont mai ales de faptul că gazele lichefiate sunt mai grele decât aerul. Acestea se strâng în apropierea podelei, în canalele de reparație și alte porțiuni mai adânci ale podelei și pot forma amestecuri periculoase de aer/gaze.

Aparate cu motor cu combustie

➔ Nu folosiți aparatul la o altitudine de peste 1 200 m.

⚠ PERICOL

Pericol de intoxicare!

➔ (Motor pe gaz)

Operarea aparatului în spații închise este permisă numai dacă se asigură o ventilare suficientă.

(Valabil numai în Germania)

În Germania este interzisă operarea aparatului cu motor pe gaz în spații închise.

➔ Gazele de eșapament sunt toxice și nocive, ele nu trebuie inhalate.

⚠ PERICOL

Pericol de accidentare!

➔ Orificiul de evacuare a gazelor de eșapament de la motorul cu ardere internă nu trebuie închis.

➔ Motorului îi sunt necesare cca 3 secunde de funcționare inerțială după ce a fost oprit. În acest interval, nu vă apropiați de zona sistemului de acționare.

⚠ PERICOL

Pericol de arsură!

➔ Nu atingeți motorul cu ardere internă cât este cald.

➔ Înainte de îndepărtarea măștilor, lăsați vehiculul să se răcească.

➔ Nu vă aplecați deasupra orificiului de evacuare a gazelor de eșapament și nu puneți mâna pe acesta.

Aparate cu golire pe partea inferioară

⚠ **PERICOL**

Pericol de accidentare!

- În cazul lucrărilor la clapeta de golire superioară ridicați de tot rezervorul de mizerie și asigurați-l.
- Aplicați siguranța doar în afara zonei de pericol.

Aparate cu acoperiș de protecție

INDICAȚIE

Acoperișul de protecție (opțional) a șoferului oferă protecție contra obiectelor căzătoare mai mari. Însă nu oferă protecție la răsturnare!

- Verificați zilnic acoperișul de protecție cu privire la deteriorări.
- La deteriorarea acoperișului de protecție, chiar și a elementelor separate, acoperișul trebuie înlocuit în totalitate.
- Orice modificare a acoperișului de protecție cât și montarea altor elemente, componente și unități constructive decât cele aprobate de Kärcher nu sunt permise și limitează în anumite condiții funcția acoperișului de protecție.

Indicații de siguranță pentru transportul aparatului

- Țineți cont de greutatea în stare goală (greutatea de transport) a aparatului în cazul transportului pe trailere sau alte autovehicule.
- Pentru transportarea aparatului deconectați bateria și fixați-l în mod sigur.

Indicații de siguranță pentru întreținere și îngrijire

- Înaintea curățării și întreținerii aparatului, a înlocuirii componentelor sau a trecerii la altă funcție, aparatul trebuie oprit și trebuie scoasă cheia de contact.
- În cazul lucrărilor la instalația electrică decuplați acumulatorul.
Pentru aceasta deconectați mai întâi borna minus, apoi borna plus.
Reconectarea se face în succesiune inversă. Conectați mai întâi borna plus, apoi borna minus.
- Curățarea aparatului nu trebuie să se facă cu furtunul sau cu jet de apă la presiune înaltă (pericol de scurtcircuit sau alte deteriorări).
- Reparațiile vor fi efectuate numai de service-uri autorizate sau de specialiști în domeniu care cunosc normele de protecție relevante.
- Aparatele trebuie să fie verificate din punctul de vedere al siguranței în exploatare în funcție de reglementările locale pentru aparatele de uz comercial folosite în mai multe locuri.
- Efectuați lucrările la acest aparat întotdeauna cu mănuși potrivite.

Funcționarea

Mașina de măturat funcționează după principiul fârașului.

- Cilindrul de măturare rotativ transportă murdăria direct în rezervorul de murdărie.
- Mătura laterală curăță colțurile și muchiile de pe suprafața de măturat și transportă murdăria pe banda cilindrului de măturare.
- Praful fin este aspirat de suflanta de aspirare prin filtrul de praf.

Indicații referitoare la descărcare

⚠ **PERICOL**

Pericol de rănire și deteriorare a aparatului!

- La încărcare țineți cont de greutatea aparatului.
- Nu folosiți un stivuitoare, aparatul ar putea fi deteriorat.

Greutate în stare goală (greutate de transport)	851 kg*
* Cu accesoriile montate greutatea aparatului este considerabil mai mare.	

- Pentru încărcarea aparatului utilizați o rampă sau o macara corespunzătoare!
- La utilizarea unei rampe aveți grijă la următoarele:
Gardă la sol: 70 mm.
- Dacă mașina se livrează pe un palet, trebuie să construiți o rampă de descărcare din scândurile livrate împreună cu aparat.
Instrucțiunile referitoare la montare se găsesc la pagina 2 (interiorul copertei).
Observație importantă: fiecare scândură trebuie fixată cu câte 2 șuruburi.

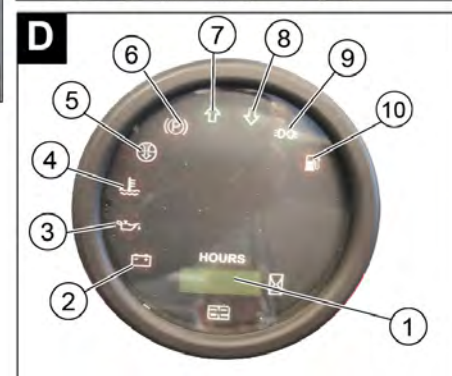
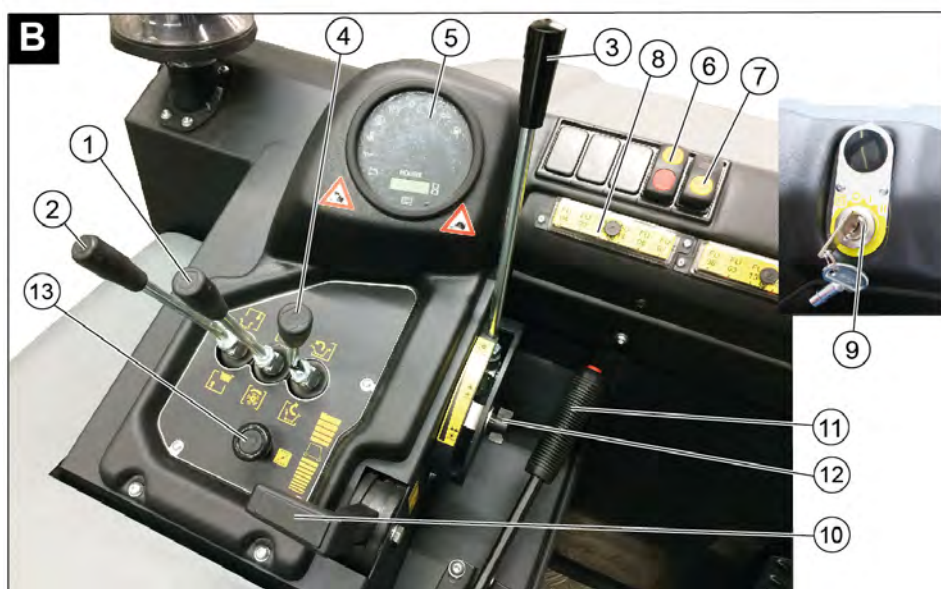
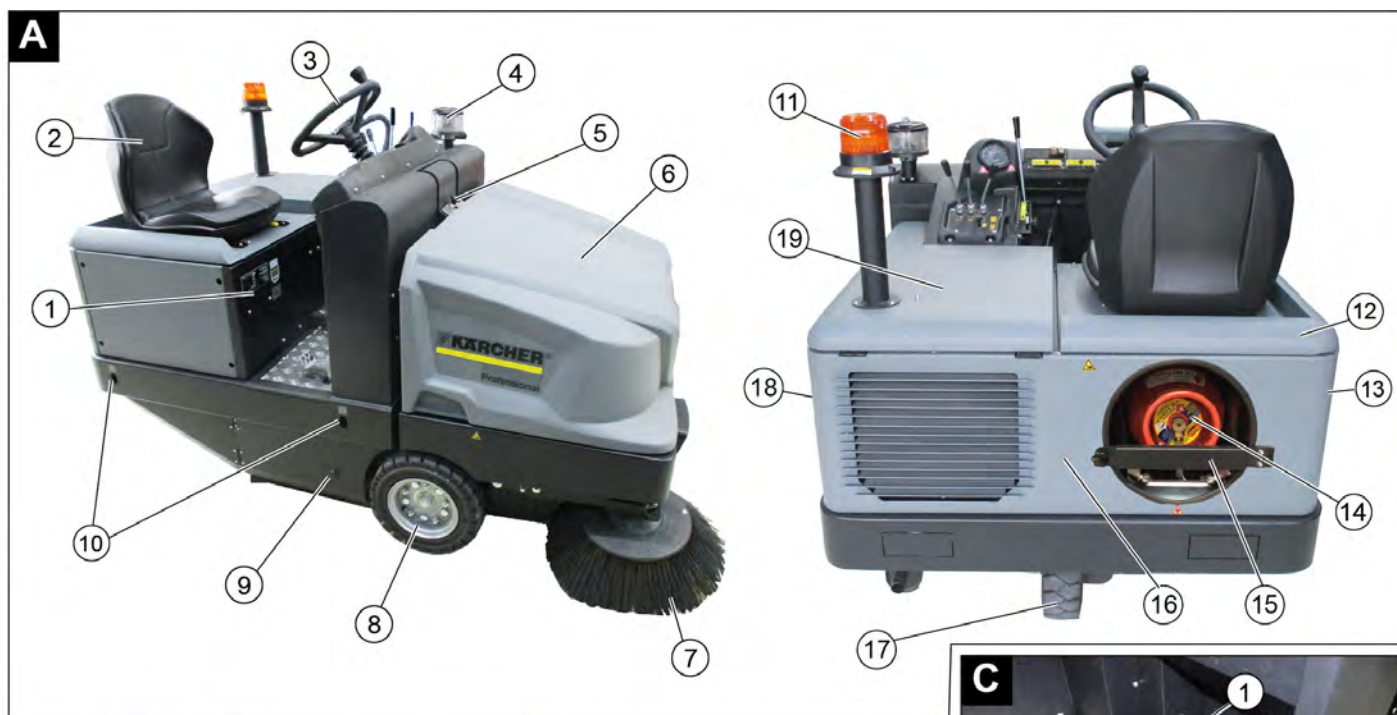

Figură mașină de măturat

Panou operator

Figura A

- 1 Plăcuța de tip
- 2 Scaun (cu comutator de contact)
- 3 Volan
- 4 Separator centrifugal
- 5 Dispozitiv de închidere capac aparat
- 6 Capacul aparatului
- 7 Mătură laterală, dreapta
- 8 Roată din față
- 9 Acces cilindru de măturare
- 10 Punct de fixare
- 11 Girofar
- 12 Capotă dreapta
- 13 Acoperiș, stânga

Figura B

- 1 Maneta de comandă pentru mătura cilindrică și mătura laterală
Maneta spre înainte: Mătura cilindrică pornită și mătura laterală coborâtă și pornită.
Maneta spre înapoi: Mătura cilindrică pornită
- 2 Manetă de operare rezervor de mizerie
Ridicarea/coborârea rezervorului de mizerie
- 3 Manetă de comandă pentru mătura cilindrică
Ridicare și coborâre mătură cilindrică
- 4 Manetă de operare clapetă rezervor
Închidere/deschidere capac rezervorului
- 5 Lămpi de control și afișaj
- 6 Comutator suflantă și sistem de curățare filtru
Poziție centrală: Sistem de curățare filtru și suflantă oprite

- Poziție față: Suflantă pornită
Poziție spate: Curățare filtru pornită și suflantă oprită
- 7 Comutator claxon
 - 8 Siguranțe
 - 9 Contact aprindere
Poziția 0: Oprire motor
Poziția 1: Aprindere pornită
Poziția 2: Pornire motor
 - 10 Manetă de accelerație
Reglarea turației motorului
 - 11 Frâna de imobilizare
 - 12 Reglare suplimentară uzură / reglare oglindă măturare mătură cilindrică
 - 13 Clapetă de șoc

Pedală

Figura C

- 1 Pedală de frânare
- 2 Pedală „mers înainte”
- 3 Pedală „marșarier”

Lămpi de control și afișaj

Figura 1

- 1 Contor ore de funcționare
- 2 Lampă de avertizare încărcare
- 3 Lampă de avertizare presiune ulei
- 4 Lampă de avertizare temperatură apă de răcire
- 5 Aer aspirat de motor
- 6 Lampă de avertizare frână de mână acționată
- 7 Direcție de deplasare înainte
- 8 Direcție de mers înapoi
- 9 Lampă de control lumini de poziție/fază scurtă (opțional)
- 10 Lampă de avertizare rezervă de combustibil
 - pâlpâie dacă există rezervă
 - se aprinde dacă butelia de gaze este goală

Înainte de punerea în funcțiune

Blocarea/deblocarea frânei de imobilizare

- Eliberați frâna de imobilizare în timp ce țineți pedala de frână apăsată.
- Trageți frâna de imobilizare în timp ce țineți pedala de frână apăsată.

Deplasarea mașinilor de măturat fără acționare proprie

Indicație

Această procedură este necesară ulterior când aparatul este împins de pe palet, respectiv când aparatul este remorcat sau trebuie tras pe un vehicul de transport fără propulsie proprie.

ATENȚIE

Nu deplasați mașina de măturare fără acționare proprie pe trasee mai lungi sau cu viteze peste 10 km/h.

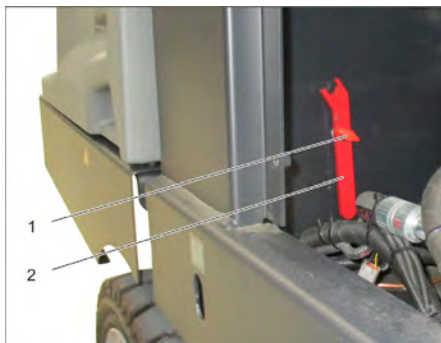

- 1 Șurub
 - 2 Cheie
- Deșurubați șurubul.
 - Scoateți cheia.



- 1 Pompă hidraulică
 - 2 Cheie
 - 3 Piuliță
- Slăbiți piulița cu cheia (activare mers liber) până când aparatul poate fi împins.
 - **IMPORTANT:** După împingere, închideți din nou piulița (dezactivare mers liber = poziție de deplasare).

Punerea în funcțiune

Observații generale

- Înainte de punerea în funcțiune, citiți manualul de utilizare al producătorului motorului, acordând atenție specială măsurilor de siguranță.
- Amplasați mașina de măturat pe o suprafață plană.
- Scoateți cheia de contact.
- Blocați aparatul folosind frâna de imobilizare.

Instalarea/schimbarea buteliei de gaze

⚠ Atenție!

Utilizați doar butelii corespunzătoare tipului mașinii cu o capacitate de 11 kg.

⚠ Pericol

Pericol de accidentare!

- Țineți cont de normele de tehnica siguranței referitoare la vehiculele pe gaze lichefiate.
- Depunerile de gheață și cele de culoare galbenă și spumoase pe suprafața buteliei de gaze semnalează scurgeri la butelie.
- Schimbarea buteliei poate fi efectuată doar de către persoanele instruite.
- Buteliile de gaze lichefiate nu trebuie schimbate în garaje și încăperi care se află sub nivelul solului.
- Sunt interzise fumatul și utilizarea focului deschis în timpul schimbării buteliilor.
- La schimbarea buteliei închideți bine supapa de închidere a buteliei de gaze lichefiate și plasați imediat capacul de protecție pe butelia goală.

Montarea buteliei de gaz

ATENȚIE

Țineți cont de poziția de montare a buteliei de gaze! Racordul sau orificiul inelar trebuie să arate înspre jos.



- 1 Butelia de gaze
 - 2 Știft de siguranță
 - 3 Închizătoare fliptop
- Desfaceți șurubul de la tija de siguranță și îndepărtați tija.
 - Schimbați butelia.
 - Deșurubați capacul de protecție de pe supapa de racord a buteliei.
 - Închideți închizătoarea fliptop.

Racordarea buteliei de gaz

ATENȚIE

După racordarea buteliei verificați etanșeitatea racordului cu ajutorul unei soluții spumante.

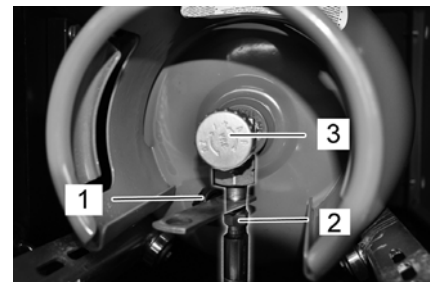

- 1 Capac de protecție
 - 2 Conductă de gaze cu piuliță olandeză
 - 3 Supapă de extragere gaze
- Înșurubați conducta de gaze pe supapa de racord a buteliei (cu o cheie de 30 mm).
 - Închideți știftul de siguranță și asigurați-l cu un șurub.

Schimbarea buteliei goale de gaz

Dacă lampa de control pentru nivelul de combustibil se aprinde în timpul funcționării (simbolului cu butelia de gaz goală rămâne aprins) procedați după cum urmează:

- Închideți supapa de extragere a gazelor, rotind-o în sensul acelor de ceas.
 - Opriiți mașina și lăsați-o să funcționeze în mers în gol până când motorul se oprește.
- Indicație:** Astfel puteți să asigurați ca toate conductele de gaz să fie goale și nu formează gheață, care împiedică pornirea motorului.
- Deșurubați conducta de gaze (cu o cheie de 30 mm).
 - Înșurubați capacul de protecție pe supapa de racord a buteliei.
 - Deschideți închizătoarea fliptop.

INDICAȚIE

Racordul este prevăzut cu filet pe stânga.

⚠ Atenție!

Deschideți supapa de extragere (3) doar înainte de pornirea aparatului (vezi capitolul Pornirea aparatului).

Lucrări de verificare și întreținere

Zilnic înaintea utilizării

- Verificați nivelul uleiului de motor.
- Verificați nivelul de umplere a rezervorului de egalizare a agentului de răcire.
- Verificați cilindrul de măturare și mătura laterală pentru a vedea dacă sunt uzate și dacă nu s-au prins benzi în ele.
- Verificați roțile dacă nu s-au prins benzi în ele.
- Verificați separatorul centrifugal, filtrul de aer, în caz că este necesar curățați-l.
- Verificați funcționarea tuturor elementelor de comandă.
- Verificați aparatul în privința deteriorărilor.
- Curățați filtrul de praf cu butonul de curățare a acestuia.

Notă: Descrierea o găsiți în capitolul Îngrijirea și întreținerea.

Funcționarea

Reglarea scaunului șoferului

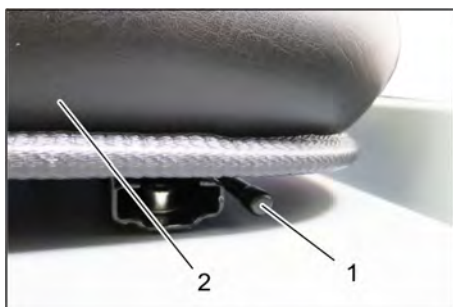

- 1 Manetă pentru reglarea scaunului
- 2 Scaun șofer

- Trageți maneta pentru reglarea scaunului spre exterior.
- Mutați scaunul, eliberați maneta și fixați-o.
- Prin mișcarea scaunului înainte și înapoi verificați dacă este blocat.

Pornirea alimentării cu gaz

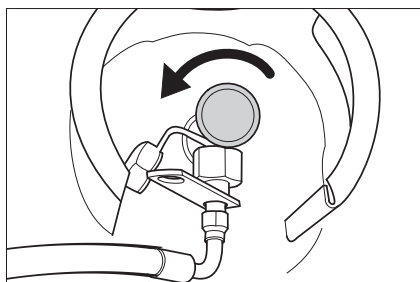

- Deschideți supapa de extragere a gazelor prin rotirea acestuia în sensul invers al acelor de ceas.

Pornirea aparatului

Notă: Aparatul este dotat cu un comutator de contact la scaun. La părăsirea scaunului de șofer aparatul se oprește.



- Așezați-vă pe scaunul șoferului.
- Blocați frâna de parcare (11).
- Împingeți dispozitivul de reglare a turației motorului (10) cu 1/3 spre înainte.

Pornirea motorului

- Pentru pornirea motorului trebuie să apăsați pedala de frână.
- La temperaturi exterioare reduse: trageți clapeta (13).
- Rotiți spre dreapta cheia de contact și porniți aparatul.
- După ce aparatul a pornit, eliberați cheia de contact.

→ Turați motorul, apăsați clapeta.

Notă: Nu acționați demarorul mai mult de 10 secunde. Înainte de a acționa demarorul din nou, așteptați cel puțin 10 secunde.

Deplasarea aparatului



- 1 Pedală de frânare
- 2 Pedală „mers înainte”
- 3 Pedală „marșarier”

- Împingeți înainte până la capăt regulatorul turației motorului (turație de operare).
- Apăsați pedala de frânare și țineți-o apăsată.
- Eliberați frâna de imobilizare.

Deplasarea înainte

→ Apăsați încet pedala de „mers înainte”.

Deplasarea în spate

⚠ PERICOL

Pericol de accidentare!

- Când mergeți în spate, aveți grijă să nu periclițiți nici o persoană, eventual cereți instrucțaj în acest sens.
- Apăsați încet pedala de „mers în spate”.

Manevrarea

- Pedala de deplasare permite reglarea vitezei de deplasare fără trepte.
- Acționarea bruscă a pedalei trebuie evitată, deoarece acest lucru ar putea determina distrugerea instalației hidraulice.
- Dacă puterea scade în pantă, eliberați puțin pedala.

Frânarea

- Dacă eliberați pedala, aparatul este frânat și se oprește singur.

Indicație: Efectul de frânare poate fi accentuat prin apăsarea frânei de picior.

Trecerea peste obstacole

Trecerea peste obstacole fixe de până la 70 mm:

- Treceți încet și cu grijă peste ele.
- Trecerea peste obstacole fixe de peste 70 mm:
- Trecerea peste obstacole se va face numai folosind o rampă adecvată.

Regim de măturare

ATENȚIE

Nu măturați benzi de ambalare, sârme sau alte obiecte similare, deoarece acestea pot duce la deteriorarea mecanismului de măturare.

Notă: Pentru a atinge un rezultat optim de curățare, viteza de deplasare trebuie adaptată la condițiile existente.

Notă: În timpul utilizării, filtrul de praf trebuie curățat la intervale regulate.

Indicație: În cazul executării de lucrări frecvente în zone cu praf fin trebuie să schimbați filtrul mai des.

Manetă de operare



- 1 Maneta de comandă pentru mătura cilindrică și mătura laterală
- 2 Manetă de operare rezervor de mizerie
- 3 Manetă de comandă pentru mătura cilindrică
- 4 Manetă de operare clapetă rezervor

Maneta de comandă pentru mătura cilindrică și mătura laterală

- Maneta de comandă (1) spre înainte: Mătura cilindrică pornită și mătura laterală coborâtă și pornită.
- Maneta de comandă (1) spre înapoi: Mătura cilindrică pornită.

Manetă de operare rezervor de mizerie

- Manetă de operare rezervor de mizerie (2) în față: rezervorul de mizerie coboară.
- Manetă de operare rezervor de mizerie (2) în spate: rezervorul de mizerie se ridică.

Manetă de operare cilindru de măturare

- Maneta de comandă pentru mătura cilindrică (3) spre înainte: Mătura cilindrică se ridică.
- Maneta de comandă pentru mătura cilindrică (3) spre înapoi: Mătura cilindrică coboară.

Manetă de operare clapetă rezervor

- Manetă de operare clapetă rezervor (4) în față: clapeta rezervorului de mizerie se deschide.
- Manetă de operare clapetă rezervor (4) în spate: clapeta rezervorului de mizerie se închide.

Măturarea podelelor uscate



- Porniți suflanta.
- **În cazul curățării suprafețelor:**
Maneta de comandă pentru mătura cilindrică și mătura laterală (1) spre înapoi: Mătura cilindrică pornită.
Maneta de comandă pentru mătura cilindrică (3) spre înapoi: Mătura cilindrică coboară.
- Manetă de operare clapetă rezervor (4) în față: capacul rezervorului se deschide.
- **La curățarea marginilor laterale:**
Maneta de comandă pentru mătura cilindrică și mătura laterală (1) spre înainte: Mătura cilindrică pornită, mătura laterală pornită și coboară.
Maneta de comandă pentru mătura cilindrică (3) spre înapoi: Mătura cilindrică coboară.

Măturarea podelelor umede sau uscate

- Opiți suflanta.
- **În cazul curățării suprafețelor:**
Maneta de comandă pentru mătura cilindrică și mătura laterală (1) spre înapoi: Mătura cilindrică pornită.
Maneta de comandă pentru mătura cilindrică (3) spre înapoi: Mătura cilindrică coboară.
- Manetă de operare clapetă rezervor (4) în față: capacul rezervorului se deschide.
- **La curățarea marginilor laterale:**
Maneta de comandă pentru mătura cilindrică și mătura laterală (1) spre înainte: Mătura cilindrică pornită, mătura laterală pornită și coboară.
Maneta de comandă pentru mătura cilindrică (3) spre înapoi: Mătura cilindrică coboară.

Golirea rezervorului de mizerie

- ⚠ **PERICOL**
Pericol de accidentare!
→ În timpul procesului de golire, în raza de acțiune a utilajului nu trebuie să se afle persoane sau animale.
Pericol de răsturnare!
→ Amplasați aparatul pe o suprafață plană în timpul procesului de golire.
- ⚠ **AVERTIZARE**
Pericol de strivire!
→ Nu introduceți mâna între tijele mecanismului de golire. Nu staționați sub rezervorul ridicat.

ATENȚIE

- Pericol de rănire și deteriorare a aparatului!*
→ Există pericolul aruncării cu obiecte măturate datorită rotirii cilindrului de măturare în timpul procesului de golire. Mențineți o distanță corespunzătoare față de cilindru.



- Ridicați mătura cilindrică și mătura laterală cu maneta de comandă: Maneta de comandă 1 în mijloc și maneta de comandă 3 spre înainte.
- Închideți clapeta rezervorului, împingeți maneta de operare (4) în spate.
- Ridicați rezervorul de mizerie, împingeți maneta de operare (2) în spate.
- Apropiati-vă încet de recipientul de colectare.
- Blocați aparatul folosind frâna de imobilizare.
- Deschideți clapeta rezervorului, pentru acesta împingeți maneta de operare a clapetei rezervorului (4) în față și goliți rezervorul de mizerie.
- Închideți clapeta rezervorului, pentru acesta trageți maneta de operare a clapetei rezervorului (4) în spate, până la capăt, să se blocheze.
- Eliberați frâna de imobilizare.
- Îndepărtați-vă încet de la recipientul de colectare.
- Coborâți rezervorul de mizerie până la capăt, pentru acesta împingeți maneta de operare a rezervorului de mizerie (2) în față

Oprirea aparatului

- Ridicați mătura cilindrică și mătura laterală cu maneta de comandă: Maneta de comandă 1 în mijloc și maneta de comandă 3 spre înainte.
- Închideți clapeta rezervorului, împingeți maneta de operare (4) în spate.
- Trageți regulatorul turației de motor în spate de tot.
- Apăsăți pedala de frânare și țineți-o apăsată.
- Blocați aparatul folosind frâna de imobilizare.
- Rotiți cheia de contact în poziția 0 și apoi scoateți-o.

Transportul

- ⚠ **PERICOL**
Deteriorări intervenite în urma transportului!
→ Țineți cont de greutatea în stare goală (greutatea de transport) a aparatului în cazul transportului pe trailere sau alte autovehicule.
- În cazul transportării în vehicule asigurați aparatul contra derapării și răsturnării conform normelor în vigoare.
- Rotiți cheia de contact în poziția 0 și apoi scoateți-o.
- Închideți supapa de extragere a gazelor, rotind-o în sensul acelor de ceas.
- Blocați aparatul folosind frâna de imobilizare.
- Fixați aparatul de punctele de blocare folosind curele, frângii sau lanțuri.
- Fixați roțile aparatului cu o pană.

Depozitare/scoatere din funcțiune

- ⚠ **PERICOL**
Pericol de rănire și deteriorare a aparatului!
La depozitare țineți cont de greutatea aparatului.
→ Amplasați mașina pe o suprafață plană, într-un mediu uscat fără pericol de îngheț. Acoperiți-o pentru a o proteja de praf.
 - Ridicați cilindrul de măturare și măturile laterale pentru a evita deteriorarea perilor.
 - Închideți clapeta rezervorului.
 - Rotiți cheia de contact în poziția 0 și apoi scoateți-o.
 - Închideți supapa de extragere a gazelor, rotind-o în sensul acelor de ceas. Deșurubați conducta de gaze cu ajutorul piuliței olandeze (cu o cheie de 30 mm).
 - Închideți butelia de gaze cu ajutorul capacului de protecție și depozitați-o într-o încăpere potrivită în poziție verticală (pt. acesta vezi capitolul "Instrucțiuni de siguranță").
 - Blocați aparatul folosind frâna de imobilizare.
 - Asigurați aparatul pentru ca să nu se poată deplasa din greșeală.
- Dacă nu utilizați mașina de măturat pe o perioadă mai îndelungată, țineți cont și de următoarele:

- Schimbați uleiul de motor.
- Când urmează perioade de îngheț, goliți apa de răcire sau verificați dacă conține suficient antigel.
- Curățați exteriorul și interiorul mașinii de măturat.
- Deconectați acumulatorul.
- Încărcați acumulatorul și reîncărcați-l la un interval de aproximativ 2 luni.

Îngrijirea și întreținerea

Observații generale

ATENȚIE

Pericol de deteriorare!

- Nu spălați filtrul de praf.
- Reparațiile vor fi efectuate numai de service-uri autorizate sau de specialiști în domeniu care cunosc normele de protecție relevante.
- În cazul lucrărilor la instalația electrică decuplați acumulatorul.
- Aparatele pentru uz comercial folosite în mai multe locuri trebuie supuse unei verificări de siguranță conform VDE 0701.
- Amplasați mașina de măturat pe o suprafață plană.
- Rotiți cheia de contact în poziția 0 și apoi scoateți-o.
- Blocați aparatul folosind frâna de imobilizare.
- Oprii alimentarea cu gaze.

Curățarea

PRECAUȚIE

Pericol de deteriorare!

- Curățarea aparatului nu trebuie să se facă cu furtunul sau cu jet de apă la presiune înaltă (pericol de scurtcircuit sau alte deteriorări).

Curățarea interiorului aparatului

⚠ PERICOL

Pericol de accidentare!

- Purtați mască de protecție împotriva prafului și ochelari de protecție.
- Curățați aparatul cu o cârpă.
- Curățați aparatul cu aer comprimat.

Curățarea exteriorului aparatului

- Curățați aparatul la exterior cu o cârpă umedă îmbibată cu soluție de curățare ușoară.

Notă: Nu utilizați agenți de curățare agresivi.

Intervale de întreținere

Notă: Contorul pentru orele de funcționare indică intervalele de întreținere.

Întreținerea de către client

Notă: În cazul întreținerii de către client, toate lucrările de service și de întreținere trebuie să fie efectuate de un specialist. Dacă este nevoie, se poate apela la ajutorul unui partener Kärcher autorizat.

Lucrări de întreținere zilnice:

- Verificați nivelul uleiului de motor.
- Verificați nivelul de umplere a rezervorului de egalizare a agentului de răcire.
- Verificați cilindrul de măturare și mătura laterală pentru a vedea dacă sunt uzate și dacă nu s-au prins benzi în ele.

- Verificați separatorul centrifugal, filtrul de aer, în caz că este necesar curățați-l.
 - Verificați funcționarea tuturor elementelor de comandă.
 - Verificați aparatul în privința deteriorărilor.
- Lucrări de întreținere săptămânale:**
- Verificați furtunurile, conexiunile și racordurile
 - Curățați radiatorul de apă.
 - Curățați radiatorul de ulei hidraulic.
 - Verificați instalația hidraulică.
 - Verificați nivelul uleiului hidraulic.
 - Verificați nivelul agentului de frânare.
 - Verificați uzura barelor de etanșare, în caz că este necesar înlocuiți-le
 - Verificați și ungeți capacul rezervorului.

Întreținere după uzură:

- Înlocuiți barele de etanșare.
- Reglați și eventual schimbați garniturile laterale.
- Înlocuiți cilindrul de măturare.
- Înlocuiți mătura laterală.

Notă: Descrierea o găsiți în capitolul Lucrări de întreținere.

Întreținerea de către service

Notă: Pentru a avea dreptul la garanție, în perioada de garanție toate lucrările de service și de întreținere trebuie să fie efectuate de un service Kärcher autorizat, conform caietului de service.

Întreținere după 50 de ore de funcționare:

- Comandați prima întreținere de la serviciul pentru clienți, conform listei de inspecții.

Întreținere după 250/500/1000/1500/2000 ore de funcționare:

- Comandați prima întreținere de la serviciul pentru clienți, conform listei de inspecții.

Lucrări de întreținere

Pregătirea:

- Amplasați mașina de măturat pe o suprafață plană.
- Rotiți cheia de contact în poziția 0 și apoi scoateți-o.
- Blocați aparatul folosind frâna de imobilizare.
- Oprii alimentarea cu gaze.

Măsuri de siguranță generale

⚠ PERICOL

Pericol de accidentare!

- Dacă rezervorul de mizerie este ridicat introduceți întotdeauna știftul de siguranță.
- Aplicați siguranța doar în afara zonei de pericol.



- 1 Suport știft de siguranță
- 2 Știft de siguranță

- Rabatați în sus știftul de siguranță pentru golire superioară și introduceți-l în suport (asigurați-l).



Nu contaminați solul cu lichide, ca de exemplu ulei de motor, ulei hidraulic, lichid de frână, diesel sau agent de răcire. Vă rugăm să protejați mediul și să aruncați lichidele într-un mod compatibil cu mediul înconjurător.

Măsuri de siguranță acumulatori

Când umblați cu acumulatorii, respectați neapărat următoarele avertismente:

	Respectați indicațiile de pe acumulator, din instrucțiunile de utilizare și din manualul de utilizare ale vehiculului!
	Purtați protecție pentru ochi!
	Țineți copiii departe de acizi și acumulatori!
	Pericol de explozie!
	Este interzisă folosirea focului deschis, provocarea de scântei și fumatul!
	Pericol de accidentare!
	Prim ajutor
	Simbol de avertizare
	Scoaterea din uz
	Nu aruncați acumulatorii în gunoierul menajer!

⚠ PERICOL

Pericol de explozie!

- Utilizați doar baterii cu capac de bornă! Înlocuiți capacul bornei dacă există pierderi!

⚠ PERICOL

Pericol de explozie!

- Nu așezați unelte sau obiecte similare pe acumulator. Pericol de scurtcircuit și explozie.

⚠ PERICOL

Pericol de accidentare!

- Nu lăsați să ajungă plumb pe răni. După ce lucrați cu bateriile, spălați-vă mereu pe mâini.

⚠ **PERICOL**

Pericol de incendiu și explozie!

- Este interzis fumatul și folosirea focului deschis.
- Încăperile unde se încarcă acumulatorii trebuie să fie bine aerisite, deoarece în timpul încărcării se formează un gaz puternic exploziv.

⚠ **PERICOL**

Pericol de arsuri cauzate de acizi!

- Dacă v-ați stropit cu acid în ochi sau pe piele, clătiți cu multă apă.
- Apoi mergeți imediat la un medic.
- Spălați cu apă hainele contaminate.

Introducerea și conectarea acumulatorului

Aparatul este dotat în serie cu un acumulator care nu necesită întreținere.



- 1 Pol pozitiv
- 2 Capacul bornei
- 3 Pol negativ

- Introduceți acumulatorul în suport.
- Înșurubați bine elementele de fixare de pe fundul acumulatorului.
- Conectați borna polului (cablu roșu) la polul pozitiv (+).
- Conectați borna polului la polul negativ (-).
- Puneți la loc capacele bornelor.
- Controlați polii acumulatorului și bornele pentru a vedea dacă au protecție suficientă prin grăsime pentru poli.

Verificați și corectați nivelul acidului din baterie (numai pentru bateriile cu întreținere sumară cu capace de celulă)

PRECAUȚIE

Pericol de deteriorare!

- La acumulatorii cu acid, nivelul lichidului trebuie controlat periodic.
- Scoateți toate capacele celulelor.
- Luați o mostră din fiecare celulă cu ajutorul dispozitivului de control pentru acid.
- Acidul dintr-o baterie încărcată în totalitate are la 20 °C o sarcină specifică de 1,28 kg/l.
- Acidul dintr-o baterie încărcată parțial are o sarcină specifică între 1,00 și 1,28 kg/l.
- Greutatea specifică a acidului trebuie să fie egală în toate celulele.
- Introduceți mostra de acid înapoi în aceeași celulă.
- Dacă nivelul de lichid este prea scăzut, adăugați apă distilată până la marcaj.
- Încărcați acumulatorul.
- Înșurubați capacele celulelor.

Încărcarea acumulatorului

⚠ **PERICOL**

Pericol de accidentare!

- Respectați indicațiile de siguranță atunci când umblați cu bateriile. Respectați instrucțiunile de utilizare ale producătorului încărcătorului.

⚠ **PERICOL**

Pericol de deteriorare!

- Încărcați acumulatorul numai cu un încărcător adecvat.

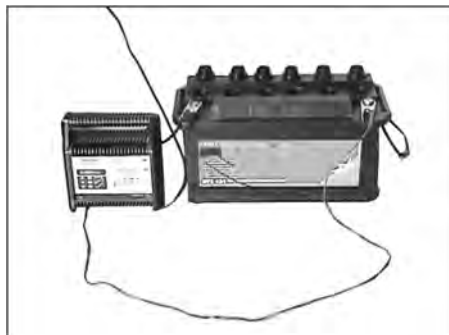

- Scoateți toate capacele celulelor. (doar în cazul bateriei cu întreținere sumară)
- Legați polul pozitiv al încărcătorului la borna pozitivă a acumulatorului.
- Legați polul negativ al încărcătorului la borna negativă a acumulatorului.
- Introduceți ștecherul în priză și porniți încărcătorul.
- Încărcați acumulatorul la cea mai mică intensitate posibilă.
- Când acumulatorul este încărcat, mai întâi deconectați încărcătorul de la rețeaua de curent și apoi de la acumulator.
- Înșurubați capacele celulelor. (doar în cazul bateriei cu întreținere sumară)

Demontarea bateriei

- Decuplați clema de la polul negativ (-).
- Decuplați clema de la polul pozitiv (+).
- Slăbiți elementele de fixare de pe fundul acumulatorului.
- Scoateți bateria din suportul bateriei.
- Îndepărtați bateria uzată conform reglementărilor legale.

Verificați lichidul de frână și completați-l, dacă este nevoie

⚠ **PERICOL**

Pericol de accidentare!

- Dacă rezervorul de mizerie este ridicat introduceți întotdeauna știftul de siguranță.
- Aplicați siguranța doar în afara zonei de pericol.

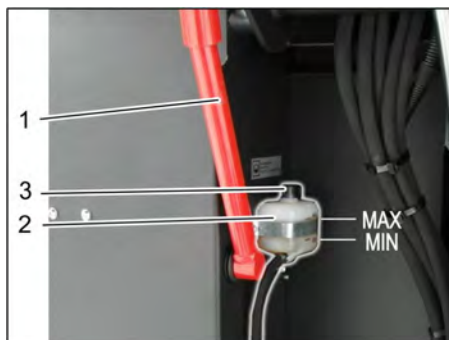

- 1 Suport știft de siguranță
- 2 Rezervor de lichid de frână
- 3 Capac de închidere
- Ridicați rezervorul de mizerie și asigurați-l cu știftul de siguranță, pentru acesta vezi capitolul "Golirea rezervorului de mizerie"
- Verificați, dacă în rezervorul pentru lichidul de frână există suficient lichid de frână.

Indicație

- Nivelul de umplere trebuie să se afle între marcasele min. și max.
- Dacă este nevoie, completați lichidul de frână cu lichid DOT disponibil în comerț.

Verificarea nivelului uleiului de motor și adăugarea uleiului

⚠ **PERICOL**

Pericol de arsuri!

- Lăsați motorul să se răcească.
- Verificați nivelul uleiului de motor după ce au trecut cel puțin 5 minute de la oprirea motorului.



- 1 Capac de umplere ulei (motor)
- 2 Jojă de ulei
- Scoateți joja de ulei.
- Ștergeți joja și introduceți-o la loc.
- Scoateți joja de ulei.
- Citiți nivelul de ulei.
- Introduceți joja la loc.

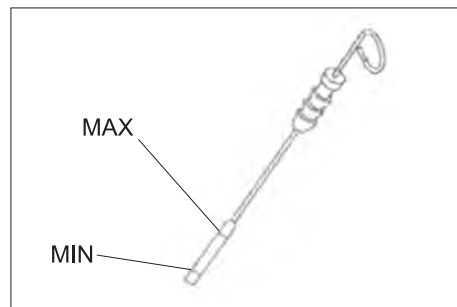

- Nivelul de ulei trebuie să fie între marcasele „MIN” și „MAX”.
- Dacă nivelul de ulei este sub marcajul „MIN”, completați cu ulei de motor.
- Nu depășiți marcajul „MAX”.
- Deșurubați capacul de umplere ulei.
- Adăugați ulei de motor. Pentru tipurile de ulei vezi capitolul Date tehnice.
- Închideți capacul de umplere ulei.
- Așteptați cel puțin 5 minute.
- Verificați nivelul uleiului de motor.

Schimbați uleiul de motor și filtrul de ulei

PRECAUȚIE

Pericol de arsuri din cauza uleiului de motor fierbinte!

- Lăsați motorul să se răcească.
- Pregătiți un vas colector pentru cel puțin 6 litri de ulei de motor.
- Lăsați motorul să se răcească.



- 1 Șurub de scurgere a uleiului
- 2 Filtru ulei

- Deșurubați șurubul de evacuare a uleiului.
- Deșurubați capacul de umplere ulei.
- Goliți uleiul.
- Desfaceți filtrul de ulei.
- Curățați suportul și suprafețele de etanșare.
- Înainte de a asamblare, ungeți garnitura filtrului de ulei nou cu ulei.
- Introduceți noul filtru de ulei și strângeți-l cu mâna.
- Înșurubați șurubul de evacuare a uleiului cu tot cu garnitura nouă. Cuplu de strângere: 25 Nm
- Adăugați ulei de motor. Pentru tipurile de ulei și cantități vezi capitolul Date tehnice.
- Închideți capacul de umplere ulei.
- Lăsați motorul să funcționeze aprox. 10 secunde.
- Verificați nivelul uleiului de motor.

Verificarea nivelului uleiului hidraulic și adăugarea uleiului

INDICAȚIE

Rezervorul de murdărie nu poate fi în poziția ridicată.

- Deschideți capacul aparatului și fixați-l cu suportul pentru capac.



- 1 Vizor ulei hidraulic
 - 2 Rezervor hidraulic
 - 3 Capac de închidere, orificiu de umplere a uleiului
 - 4 Suport capac
- Verificați nivelul uleiului hidraulic prin vizor.

- Nivelul de ulei trebuie să fie între marcajele „MIN” și „MAX”.
- Dacă nivelul de ulei este sub marcajul „MIN”, completați cu ulei hidraulic.
- Deșurubați capacul de închidere a orificiului de umplere a uleiului.
- Curățați zona de umplere.
- Completați cu ulei hidraulic. Pentru tipurile de ulei vezi capitolul Date tehnice.
- Înșurubați capacul de închidere al orificiului de umplere a uleiului.

Verificarea instalației hidraulice

INDICAȚIE

Întreținerea instalației hidraulice va fi efectuată numai de către un service Kärcher autorizat.

- Blocați aparatul folosind frâna de imobilizare.
- Porniți motorul.
- Verificați toate furtunurile hidraulice și racordurile pentru a vedea dacă sunt etanșe.

Verificați nivelul agentului de răcire

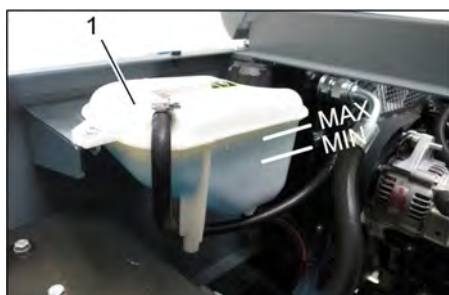

- 1 Rezervor de compensare agent de răcire
- Verificați nivelul de umplere cu motorul rece.
 - Verificați nivelul de umplere a rezervorului de egalizare a agentului de răcire. Nivelul de lichid de răcire trebuie să se afle între marcajele min. și max.

Verificați și curățați radiatorul de apă/ ulei hidraulic

⚠ PERICOL

Pericol de arsuri și opărire!

- Lăsați radiatorul să se răcească cel puțin 20 minute.
- Nivelul de apă de la radiatorul de apă trebuie verificat la rezervorul de egalizare a lichidului de răcire. Vezi capitolul "Verificarea nivelului apei de răcire".
- Curățați lamelele de răcire. Îndepărtați murdăria cu o perie moale, cu aer comprimat sau apă la o presiune redusă.
- Verificați toate furtunurile de apă de răcire și racordurile pentru a vedea dacă sunt etanșe.
- Curățați ventilatorul.

Verificarea cilindrului de măturare

- Porniți motorul.
- Ridicați rezervorul de murdărie în poziția finală.
- Opriți motorul.
- Blocați aparatul folosind frâna de imobilizare.
- Introduceți știftul de siguranță pentru golire superioară.

- Îndepărtați benzile sau șnururile prinse în cilindrul de măturare.
- Scoateți știftul de siguranță.
- Porniți motorul.
- Coborâți rezervorul de murdărie până în poziția finală.
- Opriți motorul.

Înlocuirea cilindrului de măturare



- 1 Cheie
 - 2 Înveliș lateral
- Ridicați rezervorul de murdărie și asigurați-l cu știftul de siguranță.
 - Deschideți învelișul lateral cu cheie.



- 1 Colier
 - 2 Piuliță fluture
 - 3 Garnitură laterală
- Deșurubați piulițele fluture.
 - Scoateți colierul.
 - Trageți garnitura laterală spre exterior.
 - Deșurubați șurubul de fixare de la suportul cilindrului de măturare și rabatați suportul în afară.
 - Scoateți cilindrul de măturare.

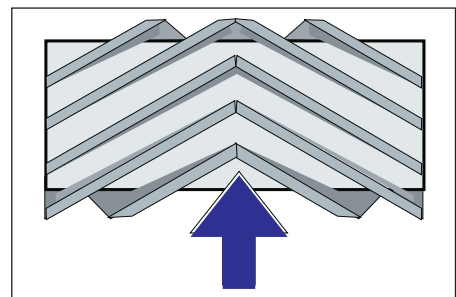

Poziția de montare a cilindrului de măturare în direcția de deplasare (imagine de sus)

Notă: Atenție la poziția garniturii de perie la montarea noului cilindru de măturare.

- Montați noul cilindru de măturare. Canelurile de pe cilindrul de măturare trebuie aplicate camele pe culiselor alfate față în față.

Indicație: Zona de măturare trebuie setată din nou după montarea noului cilindru de măturare.

Verificarea și reglarea zonei de măturare a cilindrului de măturare

Indicație: Zona de măturare este reglată la 80 mm din fabrică, aceasta trebuie reglată treptat în funcție de uzura cilindrului de măturare.



- Verificați presiunea în anvelope.
- Opriti suflanta de aspirare.
- Aduceți mașina de măturat pe o suprafață plană și netedă, acoperită în mod vizibil cu praf sau cretă.
- Maneta de comandă pentru mătura cilindrică și mătura laterală (1) spre înapoi: Mătura cilindrică pornită. Maneta de comandă pentru mătura cilindrică (3) spre înapoi: Mătura cilindrică coboară.
- Lăsați mătura cilindrică să funcționeze cca. 10 secunde.
- Maneta de comandă pentru mătura cilindrică și măturile laterale (1) în mijloc. Maneta de comandă pentru mătura cilindrică (3) spre înainte: Mătura cilindrică se ridică.
- Deplasați aparatul în spate.
- Verificați zona de măturare.

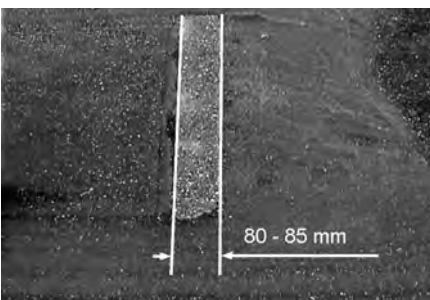

Forma zonei de măturare trebuie să constituie un triunghi dreptunghic echilateral, cu o lățime de 80-85 mm.

- Deschideți și reglați șurubul opritorului reglării suplimentare pentru uzură (12). Opritor în sus: oglindă de măturare mai îngustă. Opritor în jos: oglindă de măturare mai lată.
- Strângeți din nou șurubul opritorului.
- Verificați oglinda măturii cilindrice așa cum a fost deja descris.

Verificarea și reglarea zonei de măturare a măturilor laterale

- Ridicați măturile laterale.
- Aduceți mașina de măturat pe o suprafață plană și netedă, acoperită în mod vizibil cu praf sau cretă.
- Coborâți mătura laterală cu maneta de comandă și lăsați-o să funcționeze cca. 10 secunde.
- Ridicați măturile laterale.
- Deplasați aparatul în spate.
- Verificați zona de măturare.

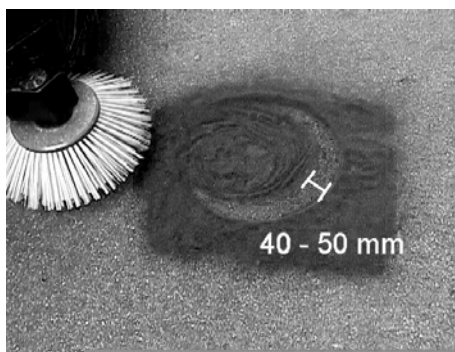

Lățimea zonei de măturare trebuie să fie între 40-50 mm.

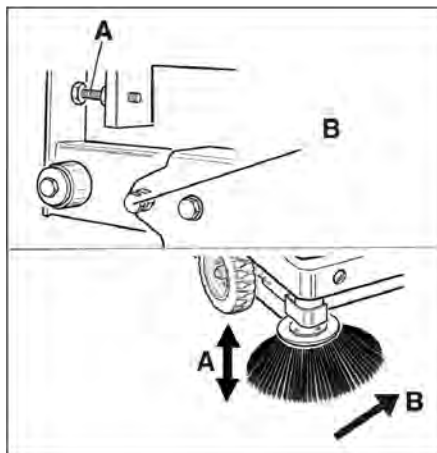

- Corecționați zona de măturare cu cele două șuruburi de reglare.
- Verificați zona de măturare.

Reglarea garniturilor laterale

⚠ PERICOL

Pericol de accidentare!

- Dacă rezervorul de mizerie este ridicat introduceți întotdeauna știftul de siguranță.
- Aplicați siguranța doar în afara zonei de pericol.
- Ridicați rezervorul de mizerie și asigurați-l cu știftul de siguranță.
- Rabatați în sus știftul de siguranță pentru golire superioară și introduceți-l în suport (asigurați-l).

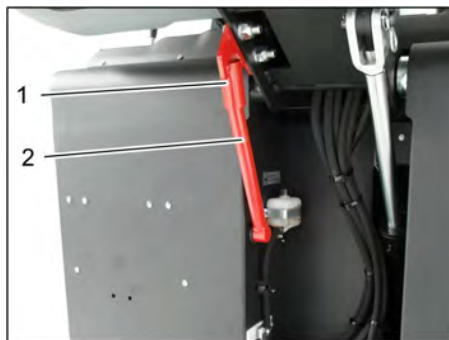

- 1 Suport știft de siguranță
 - 2 Știft de siguranță
- Deschideți învelișul lateral conform instrucțiunilor din cap. „Înlocuirea cilindrului de măturare“.
 - Slăbiți cele 6 șuruburi piuliță ale plăcii de prindere laterale.
 - Slăbiți cele 3 piulițe (SW 13) de la placa de prindere frontală.
 - Apăsăți în jos garnitura laterală (orificiu alungit) până la obținerea unei distanțe de 1-3 mm față de podea.

- Înșurubați bine plăcile de prindere.
- Repetați procedeul pe cealaltă parte a aparatului.

Curățați manual filtrul de praf



- Porniți curățarea manuală a filtrului.

Verificarea/schimbarea filtrului de praf

⚠ AVERTIZARE

Pericol de accidentare!

- La efectuarea lucrărilor la instalația de filtrare purtați mască de protecție. Respectați măsurile de siguranță când manipulați pulberile fine.
- Curățați filtrul de praf cu butonul de curățare a acestuia.
- Golirea rezervorului de mizerie.



- 1 Dispozitiv de închidere capac aparat
- 2 Capacul aparatului
- 3 Capacul filtrului

- Deschideți zăvorul, pentru acesta deșurubați șurubul stea.
- Împingeți în față capacul rezervorului.

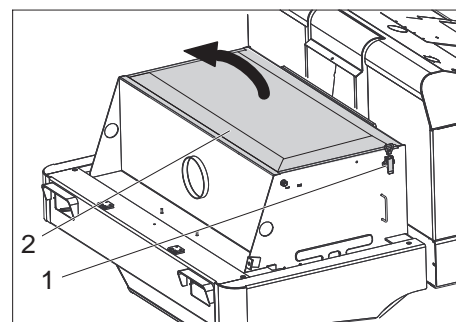

- 1 Închizătoare capac filtru (2x)
 - 2 Capacul filtrului
- Deschideți închizătorul.
 - Deschideți capacul filtrului.



- 1 Bare de încărcare
- 2 Filtru de praf

→ Verificați filtrul de praf, curățați-l sau schimbați-l dacă este nevoie.

Indicație

Schimbarea filtrului de praf poate fi efectuată doar de către serviciul pentru clienți Kärcher.

→ Puneți capacul filtrului la loc și blocați-l.

Verificați și reglați cureaua trapezoidală.

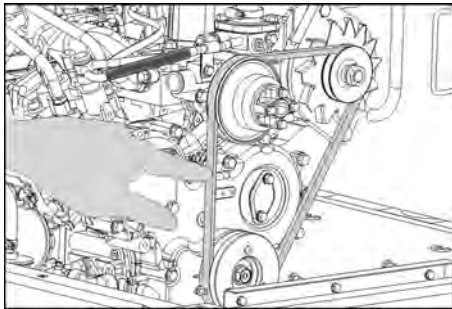

Cureaua trapezoidală trebuie să cedeze cca. 7-9 mm la o încărcare de 10 kg.

→ Comandați reglarea tensionării curelei trapezoidale de către un service autorizat.

Verificarea și înlocuirea filtrului de aer

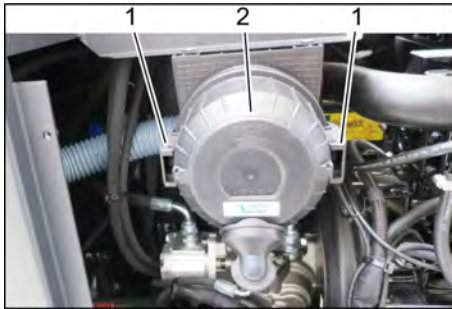

- 1 Închizătoare
 - 2 Carcasă filtru de aer
- Îndepărtați învelișul lateral.
 → Îndepărtați carcasa filtrului de aer.
 → Înlocuiți cartușul filtrului de aer.

Indicație: Poziție de montare cu orificiul de evacuare spre jos (vezi figura).

Curățați separatorul tip ciclon



- 1 Piuliță fluture
- 2 Separator centrifugal

- Deșurubați piulița fluture de la separatorul centrifugal.
- Curățați separatorul centrifugal.

Înlocuirea siguranțelor



- 1 Piuliță moletată
 - 2 Înveliș cutie de siguranțe
- Deșurubați piulița moletată.
 → Deschideți capacul cutiei de siguranțe.
 → Verificați siguranțele.
 → Înlocuiți siguranțele arse.

Indicație: Folosiți numai siguranțe care au aceleași valori.

Indicație: Siguranța FU 01 se află în spațiul de motor.

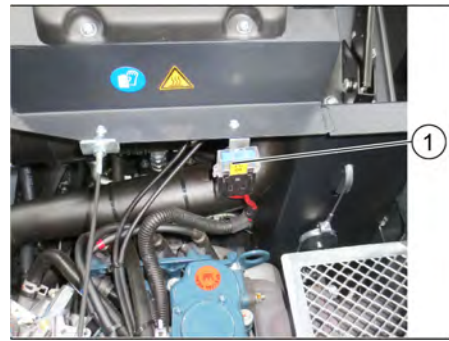

1 Siguranță FU 1 (siguranță principală)

FU 01*	Siguranță principală	60 A
FU 02	Claxon Suflantă de aspirare	20 A
FU 03	Afișaj multifuncțional	3 A
FU 04	Girofar	5 A
FU 05	Unitate de control a motorului	10 A
FU 06	Cabină șofer (opțional) Ștergător de parbriz	10 A
FU 07	Indicator nivel de umplere GPL	5 A
FU 08	Demaror	10 A
FU 09	Sistem de iluminare stânga	7,5 A
FU 10	Sistem de iluminare dreapta	7,5 A
FU 11	Lumini de lucru	10 A
FU 12	Sistem vibrator	25 A
FU 13	Supapă GPL Semnal de mers înapoi	7,5 A

* Aceste siguranțe pot fi schimbate numai de către serviciul pentru clienți, deoarece este necesară o verificare a eventualelor erori ale aparatului.

Remedierea defecțiunilor

Defecțiunea	Remedierea
Aparatul nu pornește	Așezați-vă pe scaunul șoferului, comutatorul contactului scaunului devine activ.
	Pentru pornirea motorului trebuie să apăsați pedala de frână.
	Încărcați sau înlocuiți acumulatorul
	Butelia de gaze este goală - schimbați butelia
	Supapa de extragere a gazelor este închisă - deschideți supapa prin rotirea acesteia în sensul invers al acelor de ceas.
	Supapa de gaz a înghețat, urmați instrucțiunile referitoare la schimbarea buteliei de gaz.
	Luați legătura cu service-ul Kärcher autorizat
Motorul rulează neuniform	Curățați filtrul de aer sau înlocuiți cartușul filtrului
	Verificați sistemul de conducte pentru combustibil, racordurile și conexiunile, iar dacă este nevoie, reparați-le
	Verificați poziția de montare a buteliei de gaz: racordul, resp. orificiul rotund trebuie să indice în jos.
	Luați legătura cu service-ul Kärcher autorizat
Motorul este supraîncălzit	Adăugați agent de răcire
	Clătiți radiatorul
	Tensionați cureaua
	Luați legătura cu service-ul Kärcher autorizat
Motorul rulează, dar aparatul se deplasează doar încet sau nu se deplasează deloc	Eliberați frâna de imobilizare
	Dezactivare mers liber (poziție de deplasare)
	Împingeți maneta de accelerație complet în față (turație mare).
	Verificați în privința benzilor și șnururilor prinse.
	Luați legătura cu service-ul Kärcher autorizat
Șuierat în instalația hidraulică	Completați cu ulei hidraulic
	Luați legătura cu service-ul Kärcher autorizat
Periile se rotesc doar încet sau nu se rotesc	Împingeți maneta de accelerație complet în față (turație mare).
	Verificați în privința benzilor și șnururilor prinse.
	Luați legătura cu service-ul Kärcher autorizat
Lipsă putere de aspirație sau putere prea mică în zona periilor	Verificați, curățați sau înlocuiți filtrul de praf.
	Luați legătura cu service-ul Kärcher autorizat
Aparatul face praf	Reglarea garniturilor laterale
	Porniți suflanta
	Verificați, curățați sau înlocuiți filtrul de praf.
	Schimbați garniturile cutiei cu filtre
	Deschideți clapeta rezervorului de mizerie.
	Luați legătura cu service-ul Kärcher autorizat
Unitatea de măturare lasă mizeriile pe jos	Goliți rezervorul de mizerie
	Verificați, curățați sau înlocuiți filtrul de praf.
	Înlocuiți cilindrul de măturare
	Reglați zona de măturare
	Înlocuiți benzile de garnitură a rezervorului de mizerie
	Eliminați blocarea cilindrului de măturare
	Deschideți clapeta rezervorului de mizerie.
	Luați legătura cu service-ul Kärcher autorizat
Rezervorul de mizerie nu se ridică sau nu coboară	Împingeți maneta de accelerație complet în față (turație mare).
	Îndepărtați suporturile de siguranță de la rezervorul de material măturat
	Luați legătura cu service-ul Kärcher autorizat
Clapeta rezervorului de mizerie nu se deschide	Luați legătura cu service-ul Kärcher autorizat
Defecțiuni ale componentelor acționate hidraulic	Luați legătura cu service-ul Kärcher autorizat

Date tehnice

		KM 120/250 R LPG Classic
Datele aparatului		
Viteza de deplasare, înainte	km/h	9
Viteza de deplasare, în spate	km/h	4
Capacitatea de urcare (max.)	%	18
Capacitate de suprafață fără măturile laterale	m ² /h	8100
Capacitate de suprafață cu măturile laterale	m ² /h	10800
Lățimea de lucru fără măturile laterale	mm	900
Lățimea de lucru cu măturile laterale	mm	1200
Clasa de protecție, protecție la stropi	--	IPX 3
Durată de utilizare la butelia de gaz umplută	h	4
Motorul		
Tip	--	Kubota WG 972 GL-E3
Model	--	Motor cu gaz GPL cu 3 cilindri Catalizator cu 3 căi
Mod de răcire	--	răcire cu apă
Sensul de rotație	--	în sens opus acelor de ceasornic
Orificiu	mm	68
Cursă	mm	68
Capacitate cilindrică	cm ³	740
Cantitatea de ulei	l	3,25
Turația	1/min	2500
Turație maximă	1/min	2500
Turația de mers în gol	1/min	1300
Putere max.	kW/PS	12,7 / 17,0
Cuplu maxim la 2400 1/min	Nm	60
Filtru de ulei	--	Cartuș filtru
Filtru de aer cu aspirare	--	Cartuș filtru interior, cartuș filtru exterior
Tipul carburantului	Gaze lichefiate (gaze carburante): butan, propan sau amestecuri de butan/propan	
Capacitatea rezervorului	11 kg sau 20 litri (butelie de schimb)	
Instalație electrică		
Acumulator	V, Ah	12, 52
Generator, curent trifazic	V, Watt	12, 150
Demaror	--	Demaror electric
Instalația hidraulică		
Cantitatea de ulei în toată instalația hidraulică	l	26,5
Cantitatea de ulei în rezervorul hidraulic	l	21,2
Tipuri de ulei		
Motor (peste 25 °C)	--	SAE 30, SAE 10W-30, SAE 15W-40
Motor (de la 0 până la 25 °C)	--	SAE 20, SAE 10W-30, SAE 10W-40
Motor (sub 0 °C)	--	SAE 10W, SAE 10W-30, SAE 10W-40
Sistem hidraulic	--	HV 46
Rezervor de mizerie		
Înălțime de descărcare max.	mm	1400
Volumul rezervorului de mizerie	l	250
Cilindru de măturare		
Diametrul cilindrului de măturare	mm	300
Lățimea cilindrului de măturare	mm	900
Turația	1/min	350
Zonă de măturare	mm	80
Mătura laterală		
Diametrul măturii laterale	mm	600
Turație (fără trepte)	1/min	0 - 60

		KM 120/250 R LPG Classic
Set de baterie		
Dimensiune față	--	15-4.5x8
Dimensiune spate	--	15-4.5x8
Frâne		
Roți față	--	mecanică
Roată din spate	--	hidrostatic
Sistem de filtrare și aspirare		
Model	--	Filtru buzunar
Turația	1/min	2800
Suprafața de filtrare a filtrului de praf fin	m ²	6,0
Subpresiune nominală a sistemului de aspirare	mbar	15,5
Debitul nominal al sistemului de aspirare	m ³ /h	800
Sistem vibrator	--	Electromotor
Condiții de mediu		
Temperatura	°C	între -5 și +40
Umiditatea aerului, fără condens	%	0 - 90
Valori determinate conform EN 60335-2-72		
Emisia de zgomote		
Nivel de zgomot L _{pA}	dB(A)	83
Nesiguranță K _{pA}	dB(A)	3
Nivelul puterii energiei L _{WA} + nesiguranță K _{WA}	dB(A)	104
Vibrații aparat		
Valoarea vibrației mână-braț	m/s ²	<2,5
Scaun	m/s ²	0,8
Nesiguranță K	m/s ²	0,1
Dimensiuni și masa		
Lungime x lățime x înălțime	mm	2082x1250x1450
Rază de viraj dreapta	mm	1350
Rază de viraj stânga	mm	1350
Masa în stare goală	kg	851
Masa totală maximă autorizată	kg	1300
Greutate admisă pe axa din față	kg	787
Greutate admisă pe axa din spate	kg	513
Ne rezervăm dreptul de a efectua modificări tehnice!		

Declarație UE de conformitate

Prin prezenta declarăm că aparatul desemnat mai jos corespunde cerințelor fundamentale privind siguranța în exploatare și sănătatea incluse în directivele UE aplicabile, datorită conceptului și a modului de construcție pe care se bazează, în varianta comercializată de noi. În cazul efectuării unei modificări a aparatului care nu a fost convenită cu noi, această declarație își pierde valabilitatea.

Produs: Mașină de măturat și aspirat cu post de conducere
Tip: KM 120/250 R LPG Classic
 1.186-001.0

Directive UE respectate:
 2006/42/CE (+2009/127/CE)
 2014/30/UE
 2000/14/CE

Norme armonizate utilizate:
 EN 60335-1
 EN 60335-2-72
 EN 55012: 2007 + A1: 2009
 EN 61000-6-2: 2005
 EN 62233: 2008

Procedura de evaluare a conformității:

2000/14/CE: Anexa V

Nivel de zgomot dB(A)

măsurat: 102
 garantat: 104

Semnatarii acționează în numele și prin împuternicirea Consiliului director.

 H. Jenner

Chairman of the Board of Management

 S. Reiser

Director Regulatory Affairs & Certification

Reprezentant autorizat cu eliberarea documentelor

S. Reiser

Alfred Kärcher SE & Co. KG
 Alfred-Kärcher-Straße 28-40
 71364 Winnenden (Germany)
 Tel.: +49 7195 14-0
 Fax: +49 7195 14-2212

Winnenden, 2018/09/01

Všeobecné pokyny	SK	1
Ochrana životného prostredia	SK	1
Záruka	SK	1
Príslušenstvo a náhradné diely	SK	1
Použité symboly	SK	1
Symboly na prístroji	SK	1
Používanie výrobku v súlade s jeho určením	SK	2
Predvídateľné chybné používanie	SK	2
Vhodné povrchy	SK	2
Bezpečnostné pokyny	SK	2
Bezpečnostné pokyny k obsluhu	SK	2
Bezpečnostné pokyny k jazde	SK	2
Bezpečnostno-technické smernice pre vozidlá na tekutý plyn	SK	2
Prístroje so spaľovacím motorom	SK	3
Prístroje s výškovým vyprázdnením	SK	3
Prístroje s ochrannou strechou vodiča	SK	4
Bezpečnostné pokyny k preprave prístroja	SK	4
Bezpečnostné pokyny k ošetrovaniu a údržbe	SK	4
Funkcia	SK	4
Pokyny k vykládke	SK	4
Ovládacie a funkčné prvky	SK	5
Obrázok zametacieho stroja	SK	5
Ovládací panel	SK	5
Pedále	SK	5
Kontrolné lampy a displej	SK	6
Pred uvedením do prevádzky	SK	6
Zablokovať/uvoľniť parkovacia brzdou	SK	6
Pohyb zametacieho stroja bez vlastného pohonu	SK	6
Uvedenie do prevádzky	SK	6
Všeobecné pokyny	SK	6
Montáž/výmena plynovej fľaše	SK	6
Práce kontroly a údržby	SK	7
Prevádzka	SK	7
Nastavenie sedadla vodiča	SK	7
Otvorte prívod plynu	SK	7
Spustenie stroja	SK	7
Jazda s prístrojom	SK	7
Zametanie	SK	7
Vyprázdnenie nádoby na smeti	SK	8
Vypnutie prístroja	SK	8
Preprava	SK	8
Uskladnenie/Zastavenie	SK	8
Starostlivosť a údržba	SK	8
Všeobecné pokyny	SK	8
Čistenie	SK	8
Intervaly údržby	SK	9
Údržbárske práce	SK	9
Pomoc pri poruchách	SK	14
Technické údaje	SK	15
EÚ Vyhlásenie o zhode	SK	16



 Pred prvým použitím vášho zariadenia si prečítajte tento vodný návod na použitie, konajte podľa neho a uschovajte ho pre neskoršie použitie alebo pre ďalšieho majiteľa zariadenia.

Všeobecné pokyny

Keď pri vybaľovaní zistíte chybu, ktorá vznikla pri preprave, informujte Vášho predajcu.

- Štítky s varovaním a upozornením, umiestnené na stroji, podávajú dôležité pokyny pre bezpečnú prevádzku.
- Popri pokynoch v návode na obsluhu je potrebné zohľadniť aj všeobecné bezpečnostné predpisy vyplývajúce zo zákonov.

Ochrana životného prostredia

	Obalové materiály sú recyklovateľné. Obalové materiály láskavo nevyhadzujte do komunálneho odpadu, ale odovzdajte ich do zberne druhotných surovín.
	Vyradené stroje obsahujú hodnotné recyklovateľné látky, ktoré by sa mali opäť zužitkovať. Vyradené prístroje likvidujte preto len prostredníctvom na to určených zberných systémov.

Pokyny k zloženiu (REACH)
Aktuálne informácie o zložení nájdete na: www.kaercher.com/REACH

Záruka

V každej krajine platia záručné podmienky našej distribučnej organizácie. Prípadné poruchy spotrebiča odstránime počas záručnej lehoty bezplatne, ak sú ich príčinou chyby materiálu alebo výrobné chyby. Pri uplatňovaní záruky sa spolu s dokladom o kúpe zariadenia láskavo obráťte na predajcu alebo na najbližší autorizovaný zákaznícky servis.

Príslušenstvo a náhradné diely

NEBEZPEČENSTVO
Aby sa zabránilo vzniku nebezpečných situácií, môže opravy a výmenu náhradných dielov prístroja vykonávať len autorizované servisné stredisko.

- Používať možno iba príslušenstvo a náhradné diely schválené výrobcom. Originálne príslušenstvo a originálne náhradné diely zaručujú bezpečnú a bezporuchovú prevádzku stroja.
- Ďalšie informácie o náhradných dieloch získate na stránke www.kaercher.com v oblasti Servis.

Použité symboly

NEBEZPEČENSTVO

Varuje pred bezprostredne hroziacim nebezpečenstvom, ktoré spôsobí vážne zranenia alebo smrť.

VÝSTRAHA

V prípade možnej nebezpečnej situácie by mohlo dôjsť k vážnemu zraneniu alebo smrti.

UPOZORNENIE

Upozornenie na možnú nebezpečnú situáciu, ktorá by mohla viesť k ľahkým zraneniam alebo vecným škodám.

POZOR

Pozornenie na možnú nebezpečnú situáciu, ktorá by mohla viesť k vecným škodám.

Symboly na prístroji

	Nebezpečie popálenia horúcimi časťami zariadenia! Pred začatím práce s prístrojom ho nechajte dostatočne ochladieť.
	Práce na zariadení vždy vykonávajte s vhodnými rukavicami.
	Nebezpečenstvo zachytenia medzi pohyblivými dielmi vozidla.
	Nebezpečenstvo zranenia pohyblivými dielmi. Nesiahajte dnu.
	Nebezpečie vzniku požiaru. Nevysávajújte horiace alebo tlejúce predmety.
	Upevnenie reťazami / Bod ťeraviu
	Upevňovacie body pre zdvíhák vozidla
	Maximálny sklon podkladu pri jazdách so zdvihnutými nádobami na pozametaný materiál.
	V smere jazdy prekonávať iba stúpania do 18%.
	Rešpektujte montážnu polohu plynovej fľaše! Prípojka alebo otvor krúžku musí ukazovať smerom dole.

Používanie výrobku v súlade s jeho určením

Tento zemetací stroj používajte výhradne podľa údajov v tomto návode na prevádzku.

- Tento zemetací stroj je určený na zemetanie znečistených vonkajších plôch.
- Stroj nie je schválený pre cestnú premávku.
- Každé použitie prekračuje daný rozsah, platí ako použitie nezodpovedajúce stanovenému určeniu. Za škody z toho vyplývajúce výrobca neručí; riziko nesie samotný užívateľ.
- **(Plynový motor)**
Prevádzka prístroja v zatvorených priestoroch je povolená pri dostatočnom vetraní.
(Platí len pre Nemecko)
V Nemecku je prevádzka prístroja s plynovým motor v zatvorených priestoroch zakázaná.
- Uskladnenie plynových fliaš a prístroja je povolené iba nad úrovňou podlahy.
- Na zariadení sa nesmú vykonať žiadne zmeny.
- Zariadenie je vhodné iba na povrchy uvedené v návode na použitie.
- Smie sa jazdiť iba po plochách schválených pre použitie stroja dodávateľom alebo ním poverenými osobami.
- Všeobecne platí: Nepribližovať sa s ľahko horľavými látkami do blízkosti stroja (Nebezpečenstvo výbuchu/požiaru).

Predvídateľné chybné používanie

- Nikdy nevysávajúte výbušné kvapaliny, horľavé plyny ako aj neriedené kyseliny a rozpúšťadlá! K tomu patria benzín, rozpúšťadlá farieb alebo vykurovací olej, ktoré vírením s nasávaným vzduchom môžu tvoriť výbušné pary alebo zmesi, ďalej acetón, neriedené kyseliny a rozpúšťadlá, pretože porušujú materiály použité na prístroji.
- Nikdy nezametajte/nevysávajúte reaktívny kovový prach (napr. hliník, magnézium, zinok), v spojení so silne alkalickými alebo kyslými čistiacimi prostriedkami vytvára výbušné plyny.
- Zariadenie nie je vhodné pre vysávanie zdraviu škodlivých látok.
- Nenametať alebo nenasávať žiadne horiace alebo tlejúce predmety.
- Zdržovať sa v nebezpečnej zóne je zakázané. Prevádzka v priestoroch ohrozených výbuchom je zakázaná.
- Vozenie sprievodných osôb nie je dovolené.
- Posúvanie alebo prepravovanie predmetov nie je s týmto prístrojom povolené.

Vhodné povrchy

- Asfalt
- Priemyselné podlahy
- Podlahové krytiny
- Betón
- Dlažobné kamene

Bezpečnostné pokyny

Bezpečnostné pokyny k obsluhu

- (Platí len pre Fínsko) Ak je prístroj vybavený hadicovým vedením z PVC, nemal by sa používať pri nízkych teplotách okolia (nižších ako 0°C). V prípade otázok týkajúcich sa Vášho prístroja kontaktujte spoločnosť Kärcher.
- Pred použitím skontrolujte, či sa prístroj a jeho pracovné vybavenie nachádzajú v riadnom stave a či je zabezpečená ich prevádzková bezpečnosť. Pokiaľ nie je stav v poriadku, nesmie sa používať.
- Pri používaní tohto zariadenia v nebezpečných oblastiach (napr. čerpacích staniciach pohonných hmôt) dodržiavajte príslušné bezpečnostné predpisy. Prevádzka v priestoroch ohrozených výbuchom je zakázaná.
- ⚠ **NEBEZPEČENSTVO**
Nebezpečenstvo poranenia!
→ Zariadenie sa nemôže používať bez ochrannej strechy proti padajúcim predmetom v priestoroch, kde existuje možnosť, že by obsluhujúca osoba mohla byť zasiahnutá padajúcimi predmetmi.
- Obsluha musí používať prístroj v súlade s určením. Musí zohľadniť miestne danosti a pri práci s prístrojom dávať pozor na tretie osoby, obzvlášť na deti.
- Zásadne sa musia dodržiavať predpisy, pravidlá a nariadenia, ktoré platia pre motorové vozidlá
- Pred začiatkom činnosti sa musí obsluhujúci personál ubezpečiť, že sú všetky ochranné zariadenia namontované podľa predpisov a funkčné.
- Obsluha prístroja je zodpovedná za úrazy spôsobené iným osobám a poškodenie ich majetku.
- Dávajte pozor na priliehavé oblečenie personálu. Noste pevnú obuv a zabráňte noseniu voľného oblečenia.
- Pred spustením skontrolujte blízke okolie (napr. deti). Dávajte pozor na dostatočný výhľad!
- Stroj sa nesmie nikdy ponechať bez dozoru, kým je motor v činnosti. Obsluha môže prístroj opustiť až po vypnutí motora, po zaistení stroja proti neúmyselnému pohybu a po vytiahnutí kľúča.
- Zabráňte používaniu stroja nepovolanými osobami. Vytiahnite kľúčik.
- Prístroj smú používať iba osoby, ktoré sú poučené o ovládaní alebo preukázali svoje schopnosti obsluhovať ho a sú výslovne poverené použitím.
- Tento prístroj nie je určený nato, aby ho používali osoby (vrátane detí) s obmedzenými fyzickými, senzorickými alebo duševnými schopnosťami alebo s nedostatkom skúseností a/alebo nedostatočnými znalosťami prístroja, môžu ho použiť iba v tom prípade, ak sú kvôli vlastnej bezpečnosti pod dozorom spoľahlivej osoby alebo od nej dostali pokyny, ako sa má prístroj používať.
- Deti musia mať dohľad, aby ste sa ubezpečili, že sa s prístrojom nehrajú.

UPOZORNENIE

Nebezpečenstvo poškodenia! Nepoužívajte žiadne pásy, šnúry alebo drôty, lebo by sa mohli ovinúť okolo zemetacích valcov.

Bezpečnostné pokyny k jazde

⚠ **NEBEZPEČENSTVO**

Nebezpečenstvo poranenia! Skontrolujte pred jazdou nosnosť podkladu.

⚠ **NEBEZPEČENSTVO**

Nebezpečenstvo nehody, riziko zranenia!
→ Rýchlosť jazdy sa musí prispôbiť príslušným podmienkam.

V prípade príliš veľkého stúpania hrozí nebezpečenstvo prevrátenia.

→ V smere jazdy prekonávať iba stúpania do 18%.

Nebezpečenstvo prevrátenia na nestabilnom podklade.

→ Strojom pohybujte výlučne na pevnom podklade.

Nebezpečenstvo prevrátenia u veľkého bočného sklonu

→ Naprieč smeru jazdy prekonávať iba stúpania do 10%.

Bezpečnostno-technické smernice pre vozidlá na tekutý plyn

Hlavný zväz priemyselných profesných odborových zväzov e.V. (HVBG). Tekuté plyny (hnacie plyny) sú bután a propán alebo zmesi butánu/propánu. Dodávajú sa v osobitných fľašiach. Prevádzkový tlak tohto plynu je závislý od vonkajšej teploty.

⚠ **Nebezpečenstvo**

Nebezpečenstvo výbuchu! S tekutým plynom nemôžete manipulovať ako s benzínom. Benzín sa vyparuje pomaly, tekutý plyn je okamžite plyný. Nebezpečenstvo naplnenia priestoru plynom a vznietenia je teda pri plyne vyššie ako pri benzíne.

⚠ **Nebezpečenstvo**

Nebezpečenstvo poranenia! Používajte iba fľaše na tekutý plyn s náplňou hnacieho plynu podľa DIN 51622 a kvalitou A alebo B, vždy podľa teploty okolia.

UPOZORNENIE

Plyn s domácností je zásadne zakázaný. Pre plynový motor sú povolené zmesi tekutého plynu z propán/butánu, ktorých zmiešavací pomer sa nachádza medzi 90/10 až 30/7. Kvôli lepšiemu správaniu sa pri studenom štarte sa používa prednostne pri vonkajších teplotách pod 0 °C (32 °F) tekutý plyn s vysokým podielom propánu, pretože sa para vytvára už pri nižších teplotách.

Povinnosti vedenia podniku a zamestnancov

- Všetky osoby, ktoré manipulujú s tekutým plynom, sú povinné osvojiť si potrebné poznatky o osobitných vlastnostiach tekutých plynov potrebné na bezpečnú realizáciu prevádzky. Predložený prospekt musíte neustále nosiť spolu so zemetacím strojom.

Údržba kvalifikovanou osobou

- Hnacie plynové zariadenia sa musia kontrolovať v pravidelných intervaloch, minimálne však raz ročne, kvalifikovanou osobou kvôli funkčnosti a utesneniu (podľa BGG 936).

- Kontrola musí byť písomne potvrdená. Podklady pre kontrolu § 33 a § 37 UVV "Používanie tekutého plynu" (BGV D34).
- Ako všeobecné predpisy sú platné smernice Spolkového ministerstva dopravy pre kontrolu vozidiel, ktorých motory sa prevádzkujú na tekutý plyn.

Uvedenie do prevádzky / prevádzka

- Odber plynu sa môže vždy realizovať iba z jednej fľaše. Odber plyn z viacerých fliaš by mohol zároveň spôsobiť, že bude tekutý plyn prechádzať z jednej fľaše do druhej. Tak je vystavená preplnená fľaša po neskoršom uzavretí ventilu fľaše (por. B.1 tejto smernice) nepovolenému nárastu tlaku.
- Pri montáži plnej fľaše je nutné dbať na montážnu polohu plynovej prípojky, podrobnejšie informácie sú uvedené v kapitole „Montáž plynovej fľaše“.

Pri výmene plynovej fľaše postupujte mimoriadne opatrne. Pri montáži a demontáži sa musí výstupné hrdlo plynu ventilu fľaše utiesniť uzatváracou maticou, ktorá je riadne utiahnutá pomocou kľúča.

- Netesné plynové fľaše sa nemôžu ďalej používať. Musia sa vyprázdniť vyfúknutím v exteriéri pri dodržovaní všetkých bezpečnostných opatrení a potom sa musia označiť ako netesné. Pri odvoze alebo odovzdávaní poškodených plynových fliaš musíte distribútorovi alebo jeho zástupcovi (čerpadielari alebo podobnej osobe) okamžite zaslať písomnú správu o vzniknutom poškodení.
- Skôr, než pripojíte plynovú fľašu, musíte skontrolovať riadny stav vášho spojovacieho hrdla.
- Prípojka fľaše sa musí skontrolovať pomocou peniaceho prostriedku kvôli riadnemu utesneniu.
- Ventily otvárajte pomaly. Otváranie a uzatváranie sa nesmie vykonávať použitím udieracích nástrojov.
- Požiare spôsobené kvapalným plynom haste iba z bezpečnej vzdialenosti a dostatočnom krytí.
 - používajte iba hasiace prístroje na kyselinu uhličitú alebo plyn z kyseliny uhličitej.
 - na chladenie plynovej fľaše použite dostatočné množstvo vody.
- Kompletné zariadenie na tekutý plyn sa musí priebežne kontrolovať kvôli prevádzkovo bezpečnému stavu, hlavne kvôli riadnemu utesneniu. Používanie vozidla pri netesnom plynovom zariadení je zakázané.
- Pred uvoľnením rúrkového alebo hadicového spoja sa musí uzavrieť ventil fľaše. Spojovacia matica na fľaši sa musí pomaly najskôr iba trochu uvoľniť, lebo v opačnom prípade začne unikať spontánne plyn, ktorý sa ešte nachádza pod tlakom v potrubí.
- Ak čerpáte plyn z veľkého zásobníka, potom si musíte vyžiadať jednoznačné predpisy od príslušného distribútora tekutého plynu.

⚠ Nebezpečenstvo

Nebezpečenstvo poranenia!

- *Tekutý plyn v tekutej podobe vytvára na holej pokožke omrzliny.*
- *Po demontáži sa musí pevne naskrutkovať uzatváracia matica na spojovaci závit fľaše.*
- *Na skúšku utesnenia používajte mydlovú vodu, roztok nekalu alebo iné penivé prostriedky. Osvetľovanie zariadenia na tekutý plyn otvoreným plameňom je zakázané.*
- *Pri výmene jednotlivých častí zariadenia musíte rešpektovať montážne predpisy výrobného podniku. Pritom sa musia uzavrieť ventily na fľaši a hlavnom uzatváracom zariadení.*
- *Priebežne musíte kontrolovať stav elektrického zariadenia vozidla poháňaného tekutým plynom. Pri netesnosti by mohli iskry odletujúce zo súčiastok zariadenia na plyn spôsobiť výbuch.*
- *Pri dlhšom prestoji vozidla poháňaného tekutým plynom sa musí nastavovací priestor pred uvedením vozidla alebo jeho elektrických zariadení do prevádzky dôkladne vyvetrať.*
- *Nehody vzniknuté v súvislosti s plynovými fľašami alebo zariadeniami na tekutý plyn sa musia okamžite nahlásiť profesnému združeniu a kompetentnému profesnému dozornému úradu. Poškodené diely musíte uskladniť až do ukončenia vyšetrovania.*

V nastavovacích a skladovacích priestoroch, ako aj v servisných dielňach

- Uskladnenie hnacích plynových fliaš alebo fliaš s tekutým plynom sa musí vykonať podľa predpisov TRF 1996 (Technické predpisy pre tekutý plyn, pozri DA k BGV D34, príloha 4).
- Plynové fľaše musíte skladovať vo zvislej polohe. Manipulácia s otvoreným ohňom a fajčenie je na mieste inštalácie nádrží a počas opráv zakázané. V exteriéri inštalované fľaše musia mať dobrý prístup. Prázdne fľaše sa musia zásadne uzavrieť.
- Ventily na fľaši a hlavnom uzatváracom zariadení sa musia okamžite po nastavení vozidla uzavrieť.
- Pre polohu a vlastnosti nastavovacích priestorov pre vozidlá poháňané tekutým plynom platia nariadenia uvedené v predpisoch o garážach a príslušné stavebné predpisy jednotlivých krajín.
- Plynové fľaše sa musia skladovať vo zvláštnych priestoroch oddelených od nastavovacích priestorov (pozri k tomu DA k BGV D34, príloha 2).
- Elektrické ručné lampy používané v týchto priestoroch musia byť vybavené uzavretým a utesneným príklopom a pevným ochranným košom.
- Pri prácach v údržbárskych dielňach sa musia uzavrieť ventily na fľaši a hlavnom uzatváracom zariadení a fľaše s hnacím plynom sa musia chrániť pred pôsobením tepla.

- Pred prevádzkovými prestávkami a ukončením prevádzky musí kompetentná osoba skontrolovať, či sú riadne uzavreté všetky ventily, predovšetkým ventily na fľašiach. Práca s ohňom, hlavne zvracie a rezacie činnosti, sa nemôžu vykonávať v blízkosti fliaš s hnacím plynom. Fľaše s hnacím plynom, aj keď sú prázdne, sa nemôžu skladovať v dielňach.
- Nastavovacie a skladovacie priestory, ako aj servisné dielne musia byť riadne vetrané. Pritom musíte dávať pozor na to, aby boli kvapalné plyny ťažšie ako vzduch. Zhromažďujú sa na podlahe, v pracovných výkopoch a iných priehlbniach na povrchu a môžu tu vytvárať nebezpečné výbušné zmesi plynu a vzduchu.

Prístroje so spaľovacím motorom

➔ Prístroj nepoužívajte vo výške nad 1200 m.

⚠ NEBEZPEČENSTVO

Nebezpečenstvo otravy!

➔ (Plynový motor)

Prevádzka prístroja v zatvorených priestoroch je povolená pri dostatočnom vetraní.

(Platí len pre Nemecko)

V Nemecku je prevádzka prístroja s plynovým motor v zatvorených priestoroch zakázaná.

➔ *Spaliny sú jedovaté a zdraviu škodlivé, nesmú sa vdychovať.*

⚠ NEBEZPEČENSTVO

Nebezpečenstvo poranenia!

➔ *Otvor na odvádzanie spalín spaľovacieho motora nesmie byť uzavretý.*

➔ *Po odstavení motor potrebuje dobeh cca 3 sekundy. V tomto čase sa bezpodmienečne zdržiavajte mimo oblasti pohonu.*

⚠ NEBEZPEČENSTVO

Nebezpečenstvo popálenia!

➔ *Nedotýkajte sa horúceho spaľovacieho motora.*

➔ *Pred odstránením obložení nechajte vozidlo vychladnúť.*

➔ *Nenakláňajte sa nad otvor na odvádzanie spalín a ani do neho nesiahajte.*

Prístroje s výškovým vyprázdnením

⚠ NEBEZPEČENSTVO

Nebezpečenstvo poranenia!

➔ *Pri činnostiach na výškovom vyprázdnení musíte nádobu na smeti úplne zdvihnúť a zabezpečiť.*

➔ *Zabezpečenie vykonávajte iba mimo nebezpečnej oblasti.*

Prístroje s ochrannou strechou vodiča

POKYN

Ochranná strecha vodiča (voliteľná) poskytuje ochranu pred väčšími padajúcimi dielmi. Neposkytuje ale žiadnu ochranu pred prevrátením!

- Denne kontrolujte ochrannú striešku z hľadiska poškodenia.
- V prípade poškodenia, aj jednotlivých prvkov, je potrebné vymeniť kompletnú ochrannú striešku.
- Akékoľvek modifikácie ochrannej striešky alebo upevňovanie prvkov, konštrukčných dielov a konštrukčných skupín, ktoré spoločnosť Kärcher neschválila, je neprípustné a za určitých okolností môže obmedziť funkčnosť ochrannej striešky.

Bezpečnostné pokyny k preprave prístroja

- Rešpektujte prázdnu hmotnosť (transportnú hmotnosť) pri preprave na prívesoch alebo vozidlách.
- Pred prepravou prístroja musíte odpojiť batériu a bezpečne upevniť prístroj.

Bezpečnostné pokyny k ošetrovaniu a údržbe

- Pred čistením a údržbou stroja, pred výmenou dielcov alebo pred prestavovaním na inú funkciu je potrebné stroj vypnúť a vytiahnuť kľúč.
- Pri prácach na elektrickom zariadení je potrebné batériu na svorkách odpojiť. Pritom je potrebné najprv odpojiť záporný pól a potom kladný pól. Opätovné pripojenie sa uskutoční v opačnom poradí. Najprv pripojte kladný pól a potom záporný pól.
- Čistenie prístroja sa nesmie robiť prúdom vody z hadice alebo vodou pod vysokým tlakom (nebezpečenstvo skratu alebo iného poškodenia).
- Opravy smú vykonávať iba schválené servisy alebo odborníci v tomto odbore, ktorí sú dôkladne oboznámení so všetkými relevantnými bezpečnostnými predpismi.
- Dodržiavajte bezpečnostné kontroly podľa miestnych platných predpisov pre iné lokálne používané remeselné prístroje.
- Práce na zariadení vždy vykonávajte s vhodnými rukavicami.

Funkcia

Zametací stroj pracuje podľa princípu lopatky na zametanie.

- Rotujúci zametací valec posúva nečistotu priamo do nádob na smeti.
- Bočná kefa čistí rohy a hrany zametanej plochy a prepravuje hadzuje nečistotu na dráhu zametacieho valca.
- Jemný prach je odsávaný cez prachový filter pomocou odsávacieho ventilátora.

Pokyny k vykládke

⚠ NEBEZPEČENSTVO

Nebezpečenstvo zranenia a poškodenia!

- Pri vykladaní rešpektujte hmotnosť prístroja!
- Nepoužívajte vysokozdvížný vozík, prístroj by sa mohol poškodiť.

Prázdna hmotnosť (transportná hmotnosť)	851 kg*
* Ak sú namontované montážne súpravy, je hmotnosť ešte vyššia.	

- Pri premiestňovaní prístroja použite vhodnú rampu alebo žeriav!
- Pri pužívaní rampy dávajte pozor na: Voľný priestor nad podlahou 70mm.
- Ak sa dodáva prístroj na palete, musí sa postaviť z priložených dosiek odjazdová rampa. Návod k tomu sa nachádza na strane 2 (vnútorná strana obálky).
Dôležité upozornenie: každá doska musí byť vždy upevnená 2 skrutkami

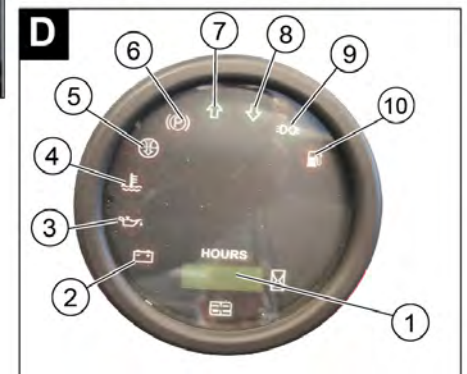
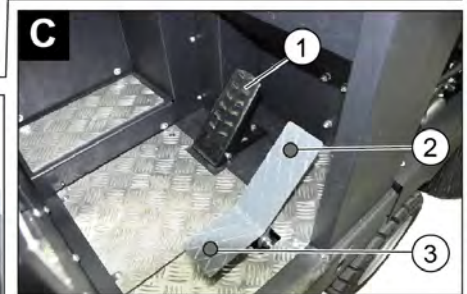
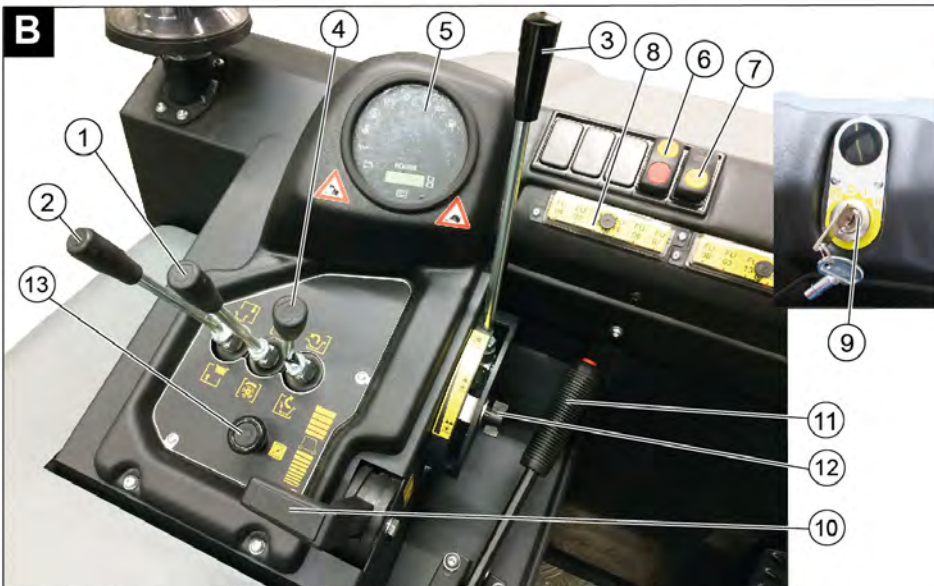
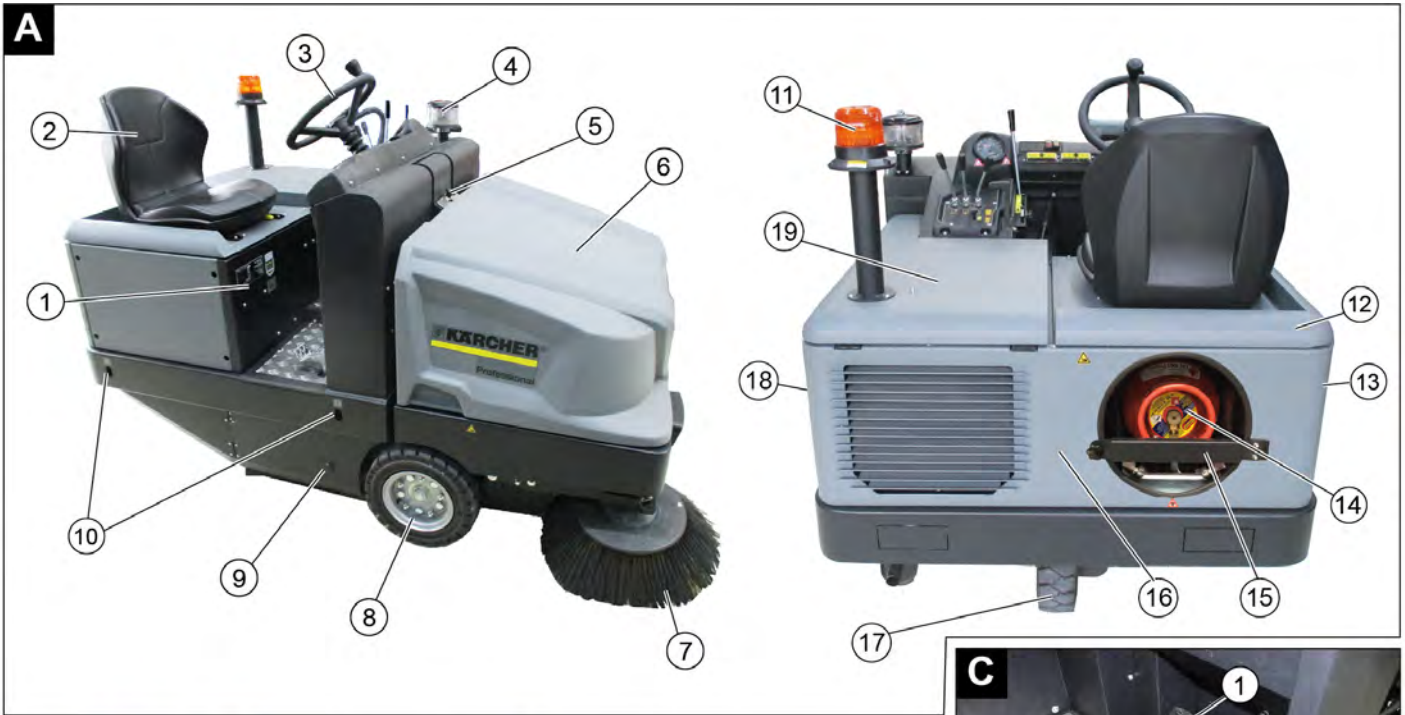

Obrázok zametacieho stroja

Obrázok A

- 1 Výrobný štítok
- 2 Sedadlo (s kontaktným vypínačom sedadla)
- 3 Volant
- 4 Odľučovač odstredivej sily
- 5 Uzáver krytu zariadenia
- 6 Kryt prístroja
- 7 Bočná metla, vpravo
- 8 Predné koleso
- 9 Prístup k zametaciemu valcu
- 10 Pevný upevňovací bod
- 11 Výstražný maják
- 12 Pravý kryt prístroja
- 13 Kryt, vpravo

Ovládací panel

Obrázok B

- 1 Ovládacia páka zametacieho valca a bočnej metly
Páka dopredu: Zapnutie zametacieho valca a spustenie a zapnutie bočnej metly.
Páka dozadu: Zapnutie zametacieho valca
- 2 Obslužná páka nádoby na smeti
Zdvihnutie/spustenie zametacieho valca
- 3 Ovládacia páka zametacieho valca
Zdvihnutie a spustenie zametacieho valca
- 4 Obslužná páka klapky nádoby
Otvoriť / uzavrieť klapku nádoby
- 5 Kontrolné lampy a displej
- 6 Vypínač ventilátora a čistenia filtra
Stredná poloha: Čistenie filtra a ventilátor vyp
Poloha vpredu: Ventilátor zap.

Poloha vzadu: Čistenie filtra zap. a ventilátor vyp.

- 7 Spínač húkačky
- 8 Poistky
- 9 Zámok zapaľovania
Poloha 0: Vypnúť motor
Poloha 1: Zapaľovanie zap
Poloha 2: Naštartujte motor
- 10 Plynový pedál
Prestavenie otáčok motora
- 11 Parkovacia brzda
- 12 Úprava nastavenia pri opotrebovaní/nastavenie zberného priestoru zametacieho valca
- 13 Klapka

Pedále

Obrázok C

- 1 Brzdový pedál
- 2 Plynový pedál "dopredu"
- 3 Plynový pedál "dozadu"

Kontrolné lampy a displej

Obrázok

- 1 Počítadlo prevádzkových hodín
- 2 Nakladacia výstražná lampa
- 3 Výstražná lampa tlaku oleja
- 4 Výstražná lampa teploty chladiacej vody
- 5 Nasávací vzduch motora
- 6 Varovná kontrolka "Aktivovaná parkovacia brzda"
- 7 Smer jazdy vpred
- 8 Smer jazdy dozadu
- 9 Kontrolná lampa parkovacieho/tlmeného svetla (voľba)
- 10 Výstražná lampa palivovej rezervy
- bliká pri rezerve
- svieti pri prázdnej plynovej fľaši

Pred uvedením do prevádzky

Zablokovať/uvoľniť parkovaciu brzdú

- Uvoľniť parkovaciu brzdú, pritom stlačiť pedál.
- Zablokovať parkovaciu brzdú, pritom stlačiť brzdový pedál.

Pohyb zametacieho stroja bez vlastného pohonu

Upozornenie

Tento postup je nutný vtedy, keď je potrebné prístroj zosunúť z palety, resp. keď je potrebné prístroj odtrhnúť alebo bez vlastného pohonu vytrhnúť na dopravné vozidlo.

POZOR

Bez vlastného pohonu nejazdíte zametacím strojom na dlhších trasách a nepohybujte sa rýchlejšie než 10 km/h.

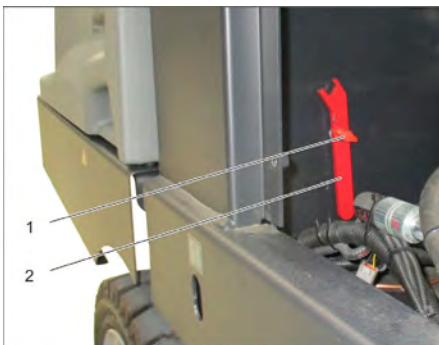

- 1 Skrutka
 - 2 Kľúč
- Vyskrutkujte skrutku.
 - Vytiahnite kľúč.



- 1 Hydraulické čerpadlo
 - 2 Kľúč
 - 3 Matica
- Maticu uvoľníte kľúčom (otvoriť voľný chod) až kým sa prístroj dá presunúť.
 - **DÔLEŽITÉ:** Po presunutí znovu utiahnite maticu (zatvoriť voľný chod = poloha jazdy).

Uvedenie do prevádzky

Všeobecné pokyny

- Pred uvedením do prevádzky si prečítajte návod na obsluhu výrobcu motora a dodržiavajte hlavne bezpečnostné pokyny.
- Zametací stroj postavte na rovnú plochu.
- Vytiahnite kľúčik zo zapalovania.
- Zatiahnite ručnú parkovaciu brzdú.

Montáž/výmena plynovej fľaše

⚠ Výstraha

Používať sa môžu iba výmenné fľaše skontrolované kvôli typu konštrukcie s obsahom 11 kg.

⚠ Nebezpečenstvo

Nebezpečenstvo poranenia!

- Rešpektujte bezpečnostno-technické smernice pre vozidlá na tekutý plyn.
- Námraza a žlté penové usadeniny na plynovej fľaši poukazujú na netesnosť.
- Výmenu fľaše môže vykonať len zaškolený personál.
- Fľaše s hnacím plynom sa nemôžu vymieňať v garážach a podzemných priestoroch.
- Pri výmene fľaši nesmiete fajčiť a používať otvorený oheň.
- Pri výmene fľaši musíte riadne uzavrieť uzatvárací ventil fľaše s tekutým plynom a okamžite nasadiť ochranný kryt na prázdnu fľašu.

Montáž plynovej fľaše

POZOR

Rešpektujte montážnu polohu plynovej fľaše! Prípojka alebo otvor krúžku musí ukazovať smerom dole.



- 1 Fľaša s plynom
 - 2 Bezpečnostná tyč
 - 3 Uzáver rukoväte
- Uvoľnite skrutku na bezpečnostnej tyči a tyč odklopte.
 - Vymeňte plynovú fľašu.
 - Odskrutkujte ochranný kryt zo spojovacieho ventilu plynovej fľaše.
 - Uzavrite uzáver rukoväte.

Pripojenie plynovej fľaše

POZOR

Prípojka fľaše sa musí skontrolovať pomocou peniaceho prostriedku kvôli riadnemu utesneniu.

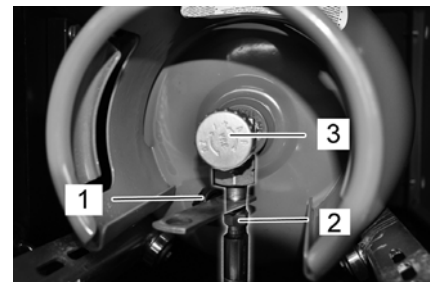

- 1 Ochranný kryt
 - 2 Plynová hadica s prevlečnou maticou
 - 3 Odberný ventil plynu
- Naskrutkujte plynovú hadicu na spojovací ventil plynovej fľaše (šírka kľúča 30 mm).
 - Uzavrite bezpečnostnú tyč a zaisťte skrutkou.

Vymeňte prázdnu plynovú fľašu

Ak zobrazuje výstražná lampa palivovej rezervy pri práci trvalým svietením prázdnu plynovú fľašu, postupujte nasledujúcim spôsobom:

- Uzavrite odberný ventil plynu otáčaním v protismere hodinových ručičiek.
 - Vypnite stroj a nechajte ho bežať voľnobehom dovtedy, kým sa nezastaví motor.
- Upozornenie:** Tak sa zaručí, že všetky plynové potrubia budú prázdne a nemôže vzniknúť žiadna námraza, ktorá by zabránila spusteniu motora.
- Odskrutkujte plynovú hadicu (šírka kľúča 30 mm).
 - Na spojovací ventil plynovej fľaše naskrutkujte ochranný kryt.
 - Otvorte uzáver rukoväte.

POKYN

Prípojka má ľavotočivý závit.

⚠ Výstraha

Otvorte odberný ventil plynu (3) až pred spustením prístroja (pozri kapitolu Spustenie prístroja).

Práce kontroly a údržby

Denne pred začatím prevádzky

- Skontrolovať stav motorového oleja.
- Skontrolujte stav náplne v kompenzačnej nádobe chladiaceho prostriedku.
- Skontrolujte, či zametací valec a bočná kefa nie sú opotrebené a či na nich nie je navinutý pásový odpad.
- Skontrolujte kolieska na navinuté pásy.
- Skontrolujte odlučovač odstredivej sily, v prípade potreby ich vyčistite.
- Skontrolujte funkciu všetkých ovládacích prvkov.
- Skontrolujte prístroj, či nie je poškodený.
- Vyčistite prachový filter tlačítkom Vyčistenie filtra.

Upozornenie: Popis nájdete v kapitole Starostlivosť a údržba.

Prevádzka

Nastavenie sedadla vodiča

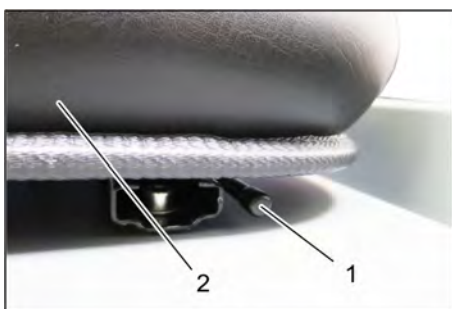

- 1 Páka prestavenia sedadla
 - 2 Sedadlo vodiča
- Páku prestavenia sedadla vytiahnite smerom von.
 - Posuňte sedadlo, uvoľnite páku a nechajte ju zapadnúť na svoje miesto.
 - Pohybmi sedadla dopredu a dozadu skontrolujte, či je aretované.

Otvorte prívod plynu

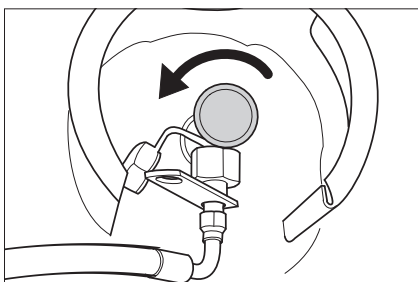

- Odberný plynový ventil otvorte otáčaním v protismere hodinových ručičiek.

Spustenie stroja

Upozornenie: Zariadenie je vybavené vypínačom kontaktu sedadla. Pri opustení sedadla vodiča sa zariadenie vypne.



- Posadte sa na sedadlo vodiča.
- Zaaretujte parkovaciú brzdu (11).
- Nastavenie otáčok motora (10) 1/3 posuňte dopredu.

Naštartujte motor

- Na naštartovanie motora musíte stlačiť brzdový pedál.
- Pri nízkych vonkajších teplotách: Vytiahnite sýtič (13).
- Kľúč zapaľovania otočte doprava a naštartujte prístroj.
- Ak sa prístroj spustí, uvoľniť kľúčik zapaľovania.
- Ak motor beží bez problémov, zatlačte sýtič.

Upozornenie: Spúšťač nikdy nespúšťajte dlhšie ako 10 sekúnd. Predtým, ako znova otočíte spúšťačom, počkajte najmenej 10 sekúnd.

Jazda s prístrojom



- 1 Brzdový pedál
 - 2 Plynový pedál "dopredu"
 - 3 Plynový pedál "dozadu"
- Presuňte nastavenie počtu otáčok motora úplne dopredu (prevádzkový počet otáčok).
 - Stlačte o podržte stlačený brzdový pedál.
 - Povoľte parkovaciú brzdu.

Ísť dopredu

- Pomaly zošliapnite plynový pedál "smerom dopredu".

Jazda dozadu

⚠ NEBEZPEČENSTVO

Nebezpečenstvo poranenia!

- Pri jazde späť nesmie vzniknúť žiadne nebezpečenstvo pre tretie osoby, prípadne ich na to upozornite.
- Pomaly zošliapnite plynový pedál "smerom dozadu".

Chovanie sa pri jazde

- Plynovým pedálom je možné plynule regulovať rýchlosť jazdy.
- Vyvarujte sa trhavého pohybu pedálu, pretože takto môže dôjsť k poškodeniu hydraulického zariadenia.
- V prípade poklesu výkonu pri stúpaní zľahka uberte pedálom plyn.

Brzdenie

- Uvoľniť pedál jazdy, stroj sa sám zabrzdí a zostane stáť.

Upozornenie: Účinky brzd sa dajú podporovať stlačením brzdového pedála.

Prejazd prekážok

Prejazd pevne stojacich prekážok až do výšky 70 mm:

- Pomaly a opatrne prejsť dopredu. Prejazd pevne stojacich prekážok nad výšku 70 mm:
- Prekážky smiete prechádzať iba s vhodnou rampou.

Zametanie

POZOR

Nezametať žiadne baliace pásy, drôty apod., lebo môže dôjsť k poškodeniu mechaniky zametania.

Upozornenie: Aby ste dosiahli optimálny výsledok čistenia, mali by ste rýchlosť jazdy prispôbiť daným podmienkam.

Upozornenie: Počas prevádzky by sa mal prachový filter čistiť v pravidelných intervaloch.

Upozornenie: Pri zvýšenej intenzite činnosti v oblasti s jemným prachom sa musí filter častejšie čistiť.

Obslužná páčka



- 1 Ovládacia páka zametacieho valca a bočnej metly
- 2 Obslužná páka nádoby na smeti
- 3 Ovládacia páka zametacieho valca
- 4 Obslužná páka klapky nádoby

Ovládacia páka zametacieho valca a bočnej metly

- Ovládacia páka (1) dopredu: Zapnutie zametacieho valca a spustenie a zapnutie bočnej metly.
- Ovládacia páka (1) dozadu: Zapnutie zametacieho valca.

Obslužná páka nádoby na smeti

- Obslužná páka nádoby na smeti (2) dopredu: Nádoba na smeti sa spustí.
- Obslužná páka nádoby na smeti (2) dozadu: Nádoba na smeti sa zdvihne.

Obslužná páka zametacieho valca

- Ovládacia páka zametacieho valca (3) dopredu: Zametací valec sa zdvihne.
- Ovládacia páka zametacieho valca (3) dozadu: Zametací valec sa spustí.

Obslužná páka klapky nádoby

- Obslužná páka klapky nádoby (4) dopredu: Klapka nádoby na smeti sa otvorí.
- Obslužná páka klapky nádoby (4) dozadu: Klapka nádoby na smeti sa uzavrie.

Zametanie suchej podlahy



- Zapnúť dúchadlá.
- **Pri plošnom čistení:**
Ovládacia páka zametacieho valca a bočnej metly (1) dozadu: Zapnutie zametacieho valca.
Ovládacia páka zametacieho valca (3) dozadu: Zametací valec sa spustí.
- Obslužná páka klapky nádoby (4) dopredu: Klapka nádoby sa neotvára.
- **Pri čistení bočných okrajov:**
Ovládacia páka zametacieho valca a bočnej metly (1) dopredu: Zapnutie zametacieho valca, zapnutie a spustenie bočnej metly.
Ovládacia páka zametacieho valca (3) dozadu: Zametací valec sa spustí.

Zametanie vlhkej alebo mokrej podlahy

- Vypnite ventilátor.
- **Pri plošnom čistení:**
Ovládacia páka zametacieho valca a bočnej metly (1) dozadu: Zapnutie zametacieho valca.
Ovládacia páka zametacieho valca (3) dozadu: Zametací valec sa spustí.
- Obslužná páka klapky nádoby (4) dopredu: Klapka nádoby sa neotvára.
- **Pri čistení bočných okrajov:**
Ovládacia páka zametacieho valca a bočnej metly (1) dopredu: Zapnutie zametacieho valca, zapnutie a spustenie bočnej metly.
Ovládacia páka zametacieho valca (3) dozadu: Zametací valec sa spustí.

Vyprázdnenie nádoby na smeti

⚠ **NEBEZPEČENSTVO**

Nebezpečenstvo poranenia!

- Počas procesu vyprázdňovania sa nemôžu zdržiavať žiadne osoby a zvieratá v otočnej oblasti nádoby na smeti.

Riziko prevrátenia!

- Prístroj postavte počas procesu vyprázdňovania na rovnú plochu.

⚠ **VÝSTRAHA**

Nebezpečenstvo pomliaždenia!

- Nikdy nesiahajte medzi tyče vyprázdňovacej mechaniky. Nezdržiavajte sa pod zdvihnutou nádobou.

POZOR

Nebezpečenstvo zranenia a poškodenia!

- Možný vyhadzovaný materiál otáčajúcich sa zametacích valcov počas vyprázdňovania. Zachovajte dostatočnú vzdialenosť.



- Nadvihnutie zametacieho valca a bočnej metly ovládacími pákami: Ovládacia páka 1 do stredu a ovládacia páka 3 dopredu.
- Uzavrite klapku nádoby, k tomu obslužnú páku (4) dozadu.
- Zdvihnite nádobu na smeti, k tomu obslužnú páku nádoby na smeti (2) dozadu.
- Pomaly sa presuňte ku zbernej nádobe.
- Zatiahnite ručnú parkovaciu brzdu.
- Otvorte klapku nádoby, k tomu zatlačte obslužnú páku klapky nádoby (4) dopredu a vyprázdnite nádobu na smeti.
- Uzavrite klapku nádoby, k tomu ťahajte obslužnú páku klapky nádoby (4) dozadu, kým sa nezablokuje v koncovej polohe.
- Povoľte parkovaciu brzdu.
- Pomaly sa vzdialte od zbernej nádoby.
- Spustíte nádobu na smeti do koncovej polohy, k tomu obslužnú páku nádoby na smeti (2) dopredu.

Vypnutie prístroja

- Nadvihnutie zametacieho valca a bočnej metly ovládacími pákami: Ovládacia páka 1 do stredu a ovládacia páka 3 dopredu.
- Uzavrite klapku nádoby, k tomu obslužnú páku (4) dozadu.
- Presuňte nastavenie počtu otáčok motora úplne dozadu.
- Stlačte o podržte stlačený brzdový pedál.
- Zatiahnite ručnú parkovaciu brzdu.
- Kľúčik zapalovania otočiť na "0" a vytiahnuť.

Preprava

⚠ **NEBEZPEČENSTVO**

Škody pri preprave!

- Rešpektujte prázdnu hmotnosť (transportnú hmotnosť) pri preprave na prívesoch alebo vozidlách.
- Pri preprave vo vozidlách zariadenie zaistíte proti zošmyknutiu a prevráteniu podľa platných smerníc.
- Kľúčik zapalovania otočiť na "0" a vytiahnuť.

- Uzavrite odberný ventil plynu otáčaním v protismere hodinových ručičiek.
- Zatiahnite ručnú parkovaciu brzdu.
- Zaistíte prístroj na pevných upevňovacích bodoch (4x) pomocou upínacích popruhov, lán alebo reťazí.
- Kolesá zariadenia zaistíte klinmi.

Uskladnenie/Zastavenie

⚠ **NEBEZPEČENSTVO**

Nebezpečenstvo zranenia a poškodenia!
Pri uskladnení zariadenia zohľadnite jeho hmotnosť.

- Odstavte zametací stroj na rovnej ploche v suchom prostredí chránenom pred mrazom. Chráňte krycí materiál pred prachom.
 - Zdvihnite zametací valec a bočnú kefu, aby sa nepoškodili štetiny.
 - Uzavrite klapku nádoby.
 - Kľúčik zapalovania otočiť na "0" a vytiahnuť.
 - Uzavrite odberný ventil plynu otáčaním v protismere hodinových ručičiek. Odskrutkujte plynovú hadicu s prírubovou maticou (šírka kľúča 30 mm). Uzavrite plynovú fľašu ochranným krytom, uschovajte vo vhodných priestoroch v kolmej polohe (pozri k tomu kapitolu "Bezpečnostné pokyny").
 - Zatiahnite ručnú parkovaciu brzdu.
 - Zametací stroj zaistíte proti pohybu.
- Ak sa zametací stroj nebude používať dlhšiu dobu, musíte okrem iného rešpektovať:
- Vymeniť motorový olej.
 - Pri očakávaných mrazoch vypustíte alebo skontrolujete chladiacu kvapalinu, či obsahuje dostatok prostriedku proti mrazu.
 - Zametací stroj vyčistíte zvnútra i zvonku.
 - Batériu odpojte.
 - Nabíte batériu a po asi 2 mesiacoch dobite.

Starostlivosť a údržba

Všeobecné pokyny

POZOR

Nebezpečenstvo poškodenia!

- Nevymývajte prachový filter.
- Opravy smú vykonávať iba schválené servisny alebo odborníci v tomto odbore, ktorí sú dôkladne oboznámení so všetkými relevantnými bezpečnostnými predpismi.
- Pri prácach na elektrickom zariadení je potrebné batériu na svorkách odpojiť.
- Prenosné priemyselne použité prístroje podliehajú bezpečnostnému preskúšaniu podľa VDE 0701.
- Zametací stroj postavte na rovnú plochu.
- Kľúčik zapalovania otočiť na "0" a vytiahnuť.
- Zatiahnite ručnú parkovaciu brzdu.
- Uzavrite prívod plynu.

Čistenie

UPOZORNENIE

Nebezpečenstvo poškodenia!

- Čistenie prístroja sa nesmie robiť prúdom vody z hadice alebo vodou pod vysokým tlakom (nebezpečenstvo skratu alebo iného poškodenia).

Čistenie vnútra zariadenia

⚠ **NEBEZPEČENSTVO**

Nebezpečenstvo poranenia!

- Noste masku ochrany proti prachu a ochranné okuliare.
- Zariadenie vyčistíte handrou.
- Zariadenie vyfúkajte stlačeným vzduchom.

Vonkajšie čistenie zariadenia

- Stroj zvonka očistíte pomocou vlhkej handry namočenéj do mierneho umývacieho roztoku.

Upozornenie: Nepoužívajte žiadne agresívne čistiace prostriedky.

Intervaly údržby

Upozornenie: Počítadlo prevádzkových hodín udáva vhodný čas intervalov údržby.

Údržba vykonávaná zákazníkom

Upozornenie: Všetky servisné a údržbárske práce, ktoré sa pri údržbe robia u zákazníka, musí robiť kvalifikovaný odborník. V prípade potreby sa môžete kedykoľvek obrátiť na odborných predajcov firmy Kärcher.

Denná údržba:

- Skontrolovať stav motorového oleja.
- Skontrolujte stav náplne v kompenzačnej nádobe chladiaceho prostriedku.
- Skontrolujte, či zametací valec a bočná kefa nie sú opotrebené a či na nich nie je navinutý pásový odpad.
- Skontrolujte odlučovač odstredivej sily, v prípade potreby ich vyčistite.
- Skontrolujte funkciu všetkých ovládacích prvkov.
- Skontrolujte prístroj, či nie je poškodený.

Týždenná údržba:

- Kontrola plynových potrubí, prípojok a spojení
- Vyčistíte vodný chladič.
- Vyčistíte chladič hydraulického oleja.
- Skontrolujte hydraulické zariadenie.
- Skontrolujte stav hydraulického oleja.
- Skontrolujte brzdovú kvapalinu.
- Skontrolujte opotrebovanie tesniacich líšt, v prípade potreby ich vymeňte
- Skontrolujte a namažte klapku nádoby.

Údržba po opotrebovaní:

- Vymeňte tesniace líšty.
- Nastavte alebo vymeňte bočné tesnenia.
- Vymeňte zametací valec.
- Vymeňte bočnú kefu.

Upozornenie: Popis vid' kapitola Údržbárske práce.

Údržba vykonávaná službou zákazníkom

Upozornenie: Aby ste nestratili nárok na záruku, musíte počas záručnej doby všetky servisné a údržbárske práce nechať urobiť servisnej službe firmy Kärcher podľa zošitéj údržby.

Údržba po 50 prevádzkových hodinách:

- Nechajte vykonať prvú údržbu podľa kontrolného inšpekčného listu zákazníckym servisom.

Údržba po 250/500/1000/1500/2000 prevádzkových hodinách:

- Nechajte vykonať údržbu podľa kontrolného inšpekčného listu zákazníckym servisom.

Údržbárske práce

Príprava:

- Zametací stroj postavte na rovnú plochu.
- Kľúčik zapalovania otočíte na "0" a vytiahnuť.
- Zatiahnite ručnú parkovaciu brzdou.
- Uzavríte prívod plynu.

Všeobecné bezpečnostné pokyny

⚠ **NEBEZPEČENSTVO**

Nebezpečenstvo poranenia!

- Nasadíte vždy bezpečnostnú tyč pri zdvihnutej nádobe na smeti.
- Zabezpečenie vykonávajú iba mimo nebezpečnej oblasti.



1 Držiak bezpečnostnej tyče

2 Bezpečnostná tyč

- Vyklopte bezpečnostnú tyč na výškové vyprázdnenie smerom hore a vložte ju do držiaka (zabezpečené).



Kvapaliny, ako napríklad motorový olej, hydraulický olej, brzdová kvapalina, nafta alebo chladiaca kvapalina, sa nesmú dostať do pôdy. Chráňte životné prostredie a kvapaliny likvidujte ekologickým spôsobom.

Bezpečnostné pokyny pre batérie

Pri zaobchádzaní s batériami bezpodmienečne dodržiavajte nasledujúce výstražné upozornenia:



Dodržiavajte pokyny uvedené na batérii, v návode na použitie a v prevádzkovom návode pre vozidlo!



Používajte ochranné okuliare!



Udržiavajte deti v dostatočnej vzdialenosti od kyselín a batérií!



Nebezpečenstvo výbuchu!



Oheň, iskry, otvorené svetlo a fajčenie sú zakázané!

	Nebezpečenstvo poleptania!
	Prvá pomoc!
	Výstražné upozornenie!
	Likvidácia!
	Nehádzajte batérie do domového odpadu!

⚠ **NEBEZPEČENSTVO**

Nebezpečenstvo výbuchu!

- Používajte iba batérie so zakrytím pólov. V prípade potreby vymeňte kryty pólov.

⚠ **NEBEZPEČENSTVO**

Nebezpečenstvo výbuchu!

- Na batériu nekladte žiadne nástroje ani podobné veci. Skrat a nebezpečie výbuchu.

⚠ **NEBEZPEČENSTVO**

Nebezpečenstvo poranenia!

- Rany nikdy nevystavujte styku s olovom. Po práci na batériách si vždy umyte ruky.

⚠ **NEBEZPEČENSTVO**

Nebezpečenstvo požiaru a explózie!

- Fajčenie a otvorený oheň sú zakázané.
- Priestory, v ktorých sa batérie nabíjajú, sa musia dobre vetrať, pretože pri nabíjaní vzniká vysoko explozívny plyn.

⚠ **NEBEZPEČENSTVO**

Nebezpečenstvo poleptania!

- V prípade streknutia kyseliny do očí alebo na pokožku vypláchnite resp. spláchnite dostatočným množstvom čistej vody.

- Potom okamžite vyhľadajte lekára.

- Znečistený odev vyperte vo vode.

Vloženie a pripojenie batérie

Prístroj je sériovo vybavený batériou nevyžadujúcou údržbu.



1 Plusový pól

2 Zakrytie pólov

3 Mínusový pól

- Batériu umiestnite do držiaka batérie.
- Držiaky priskrutkujte na spodnú stranu batérie.

- Svorku pólu (červený kábel) pripojte na plusový pól (+).

- Svorku pólu pripojte na mínusový pól (-).
- Namontujte kryty pre póly.
- Kontrolovať, či sú póly batérie a svorky dostatočne chránené ochranným mazi- vom na póly.

Skontrolovať hladinu kvapaliny v batérii (iba u batérii nenáročných na údržbu s uzávermi článkov).

UPOZORNENIE

Nebezpečenstvo poškodenia!

- U batérii naplnených kyselinou pravidelne skontrolovať stav kvapaliny.
- Vyskrutkovať všetky uzávery článkov.
- Z každého článku batérie odoberte prostredníctvom skúšačky kyseliny vzorku.
- Kyselina plne nabitej batérie má pri 20 °C špecifickú hmotnosť 1,28 kg/l.
- Kyselina čiastočne nabitej batérie má špecifickú hmotnosť medzi 1,00 a 1,28 kg/l.
- Špecifická hmotnosť kyseliny musí byť vo všetkých článkoch rovnaká.
- Vzorku kyseliny vráťte vždy do toho článku, z ktorého ste ju odobrali.
- Ak je hladina kvapaliny nízka, naplniť články až po značku destilovanou vo- dou.
- Nabite akumulátor.
- Naskrutkovať uzávery článkov.

Nabite batériu

⚠ NEBEZPEČENSTVO

Nebezpečenstvo poranenia!

- Pri manipulácii s batériami dodržiavajte bezpečnostné predpisy. Rešpektujte návod na obsluhu výrobcu nabíjačky.

⚠ NEBEZPEČENSTVO

Nebezpečenstvo poškodenia!

- Batériu nabíjajte len pomocou vhodnej nabíjačky.

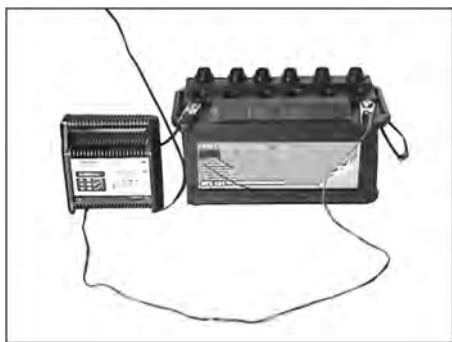

- Vyskrutkovať všetky uzávery článkov. (iba u batérie nenáročnej na údržbu)
- Plusový pól nabíjacieho prístroja spojiť s prípojkou plusového pólu batérie.
- Minusový pól nabíjacieho prístroja spojiť s prípojkou mínusového pólu batérie.
- Zástrčku zapojiť do zásuvky a zapnúť nabíjací prístroj.
- Batérie nabíjať čo najnižším nabíjacím prúdom.
- Ak sa batéria nabila, nabíjačku najprv odpojte od siete a potom od batérie.
- Naskrutkovať uzávery článkov. (iba u batérie nenáročnej na údržbu)

Vybratie batérie

- Pólovú svorku odpojte z mínusového pólu (-).
- Pólovú svorku odpojte z plusového pólu (+).
- Uvoľnite držiaky na podlahe batérie.
- Z držiaka batérie vyberte batériu.
- Použité batérie zlikvidujte podľa platných predpisov.

Kontrola stavu brzdovej kvapaliny a doplnenie brzdovej kvapaliny

⚠ NEBEZPEČENSTVO

Nebezpečenstvo poranenia!

- Nasadte vždy bezpečnostnú tyč pri zdvihnutej nádobe na smeti.
- Zabezpečenie vykonávajte iba mimo nebezpečnej oblasti.

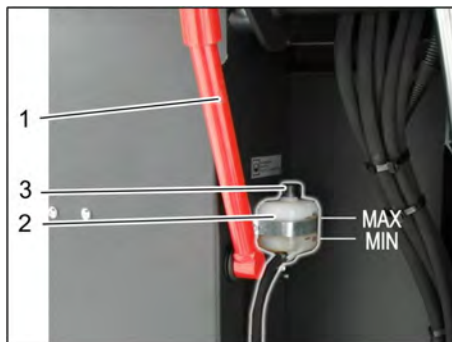

- 1 Držiak bezpečnostnej tyče
- 2 Nádrž s brzdovou kvapalinou
- 3 Uzatváracie veko

- Vysušte nádoby na smeti hore a zabezpečte bezpečnostnou tyčou, pozri k tomu kapitolu "Vyprázdnenie nádoby na smeti".

- Skontrolujte, či sa nachádza v nádrži na brzdovú kvapalinu dostatok brzdovej kvapaliny.

Upozornenie

Stav náplne sa musí nachádzať medzi značkami Min. a Max.

- Podľa potreby naplňte brzdovou kvapalinou DOT s aktuálnou možnosťou zakúpenia v obchode.

Skontrolovať stav oleja a olej doplniť.

⚠ NEBEZPEČENSTVO

Nebezpečenstvo popálenia!

- Motor nechajte vychladnúť.
- Skontrolovať stav motorového oleja najskôr 5 minút po odstavení motora.



- 1 Olejový plniaci kryt (motor)
 - 2 Olejová mierka
- Mierku oleja vytiahnuť.
 - Mierku oleja osušiť a zasunúť dovnútra.
 - Mierku oleja vytiahnuť.
 - Odčítajte stav oleja.
 - Opäť zasuňte olejovú mierku.

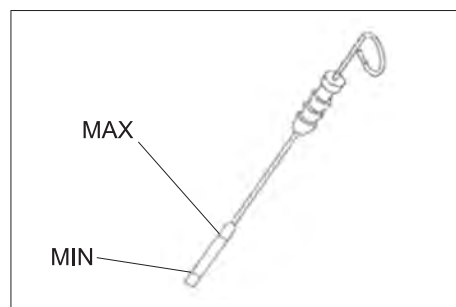

- Stav oleja sa musí nachádzať medzi značkami "MIN" a "MAX".
- Ak je stav oleja pod označením "MIN", doplňte motorový olej.
- Motor nenapĺňajte nad značku "MAX".
- Odskrutkujte plniaci kryt oleja.
- Naplniť motorový olej. Druh oleja nájdete v kapitole Technické údaje.
- Uzavrite plniaci kryt oleja.
- Počkať minimálne 5 minút.
- Skontrolovať stav motorového oleja.

Vymeňte motorový olej a motorový filter.

UPOZORNENIE

Nebezpečenstvo popálenia horúcim motorovým olejom!

- Motor nechajte vychladnúť.
- Pristavte záchytnú nádobu na minimálne 6 litrov motorového oleja.
- Motor nechajte vychladnúť.



- 1 Vypúšťacia skrutka oleja
 - 2 Filter motorového oleja
- Vyskrutkujte vypúšťaciu skrutku oleja.
 - Odskrutkujte plniaci kryt oleja.
 - Olej vypustíte.
 - Odskrutkujte olejový filter.
 - Vyčistite upevnenia a tesniace plochy.
 - Natrite tesnenie nového olejového filtra pred montážou olejom.
 - Namontujte nový olejový filter a ručne ho utiahnite.
 - Naskrutkujte skrutku vypúšťania oleja vrátane nového tesnenia. Uťahovací krútiaci moment: 25 Nm
 - Naplniť motorový olej. Druh oleja a množstvo náplne nájdete v kapitole Technické údaje.
 - Uzavrite plniaci kryt oleja.
 - Nechajte bežať motor asi 10 sekúnd.
 - Skontrolovať stav motorového oleja.

Skontrolujte stav hydraulického oleja a doplňte hydraulický olej

POKYN

Nádoba na smeti sa nesmie poškodiť.

- Otvorte kryt prístroja a zaistíte pomocou jeho podpery.



- 1 Priehľadné okienko na kontrolu hydraulického oleja
 - 2 Hydraulická nádrž
 - 3 Uzatvárací kryt, plniaci otvor oleja
 - 4 Podpera krytu
- Skontrolujte stav hydraulického oleja v priezore.
 - Stav oleja sa musí nachádzať medzi značkami "MIN" a "MAX".
 - Ak je stav oleja pod označením "MIN", doplňte hydraulický olej.
 - Odskrutkujte uzatvárací kryt plniaceho otvoru oleja.
 - Vyčistite oblasť plnenia.
 - Doplňte hydraulický olej. Druh oleja nájdete v kapitole Technické údaje.
 - Naskrutkujte uzatvárací kryt plniaceho otvoru oleja.

Kontrola hydraulického zariadenia

POKYN

Údržbu hydraulického oleja môže vykonávať iba zákaznícky servis firmy Kärcher.

- Zatiahnete ručnú parkovaciu brzdou.
- Naštartujte motor.
- Skontrolujte všetky hydraulické hadice a prípojky na utesnenie.

Kontrola stavu chladiaceho prostriedku

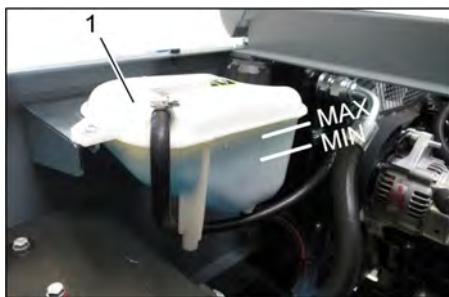

- 1 Kompenzačná nádoba chladiaceho prostriedku
- Skontrolujte stav náplne pri studenom motore.
 - Skontrolujte stav náplne v kompenzačnej nádobe chladiaceho prostriedku. Správny stav chladiaceho prostriedku sa musí nachádzať medzi značkami MIN a MAX.

Kontrola a čistenie chladiča vody a hydraulického oleja.

⚠ NEBEZPEČENSTVO

Nebezpečenstvo popálenia a obarenia!

- Vodný chladič nechajte vychladnúť minimálne 20 minút.
- Stav chladiacej vody v chladiči sa skontroluje v kompenzačnej nádobe chladiaceho prostriedku. Pozri kapitolu "Kontrola stavu chladiaceho prostriedku".
- Vyčistíte lamely chladiča. Odstráňte znečistenie mäkkou kefkou, stlačeným vzduchom alebo nízkym tlakom vody.
- Skontrolujte hadice a prípojky chladiča na utesnenie.
- Vyčistíte ventilátor.

Kontrola zametacieho valca

- Naštartujte motor.
- Zdvihnute nádobu na smeti až do koncovnej polohy.
- Zastaviť motor.
- Zatiahnete ručnú parkovaciu brzdou.
- Nasadíte poistnú tyč pre výškové vyprázdnenie.
- Zo zametacieho valca odstráňte pásky alebo šnúry.
- Vyberte bezpečnostnú tyč.
- Naštartujte motor.
- Spustíte nádobu na smeti až do koncovnej polohy.
- Zastaviť motor.

Výmena zametacieho valca



- 1 Kľúč
 - 2 Bočný plášť
- Vysuňte nádobu na pozametaný materiál a zabezpečte ju poistkou.
 - Otvorte bočné opláštenie pomocou kľúča.



- 1 Upevňovací strmeň
 - 2 Krídlová matica
 - 3 Bočné tesnenie
- Odskrutkujte matice s krídlami.

- Odstráňte upevňovací strmeň.
- Vyklopte bočné tesnenie smerom von.
- Vyskrutkujte upevňovaciu skrutku upevnenia zametacieho valca a vyklopte upevnenie smerom von.
- Vyberte zametací valec.

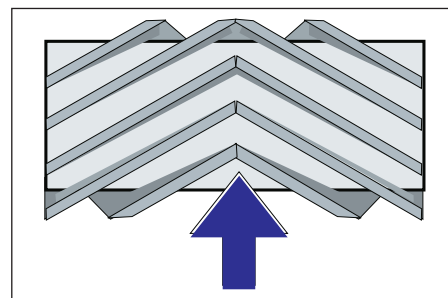

Montážna poloha zametacieho valca v smere jazdy (pôdorys)

Upozornenie: Pri montáži nového zametacieho valca dbajte na polohu sady štetín.

- Namontujte nový zametací valec. Drážky zametacieho valca musia byť nasunutú na výstupkoch protiľahlej kyvnjej páky.

Upozornenie: Pri montáži nového zametacieho valca sa musí nanovo nastaviť vyčistená plocha.

Preskúšanie a nastavenie plochy zametania zametacieho valca

Upozornenie: Čistená plocha je od výroby nastavená na 80 mm, dá sa pri opotrebení zametacieho valca postupne nastaviť.



- Skontrolujte tlak v pneumatikách.
- Vypnite nasávací ventilátor.
- So zametacím strojom prejdite po rovnej, hladkej podlahe, ktorá je viditeľne znečistená prachom alebo posypaná kriedou.
- Ovládacia páka zametacieho valca a bočnej metly (1) dozadu: Zapnutie zametacieho valca.
- Ovládacia páka zametacieho valca (3) dozadu: Zametací valec sa spustí.
- Zametací valec nechajte bežať cca 10 sekúnd.
- Ovládacia páka zametacieho valca a bočnej metly (1) do stredu. Ovládacia páka zametacieho valca (3) dopredu: Zametací valec sa zdvihne.
- Prejdite strojom smerom dozadu.
- Skontrolujte pozametanú plochu.

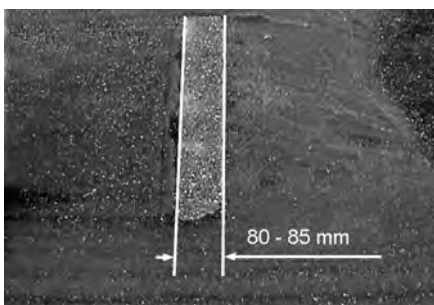

Tvar vyčistenej plochy by mal tvoriť pravidelný obdĺžnik so šírkou 80-85 mm.

→ Povoľte a nastavte dorazovú skrutku úpravy nastavenia pri opotrebovaní (12).

Doraz nahor: užší zametací priestor.
Doraz nadol: širší zametací priestor.

→ Znovu utiahnite dorazovú skrutku.

→ Znovu skontrolujte zametací priestor zametacích valcov podľa popisu.

Skontrolujte a nastavte pracovnú plochu bočnej metly.

→ Zdvihnite bočnú kefu.

→ So zametacím strojom prejdite po rovnej, hladkej podlahe, ktorá je viditeľne znečistená prachom alebo posypaná kriedou.

→ Bočnú metlu spustíte ovládacou pákou a nechajte ju bežať cca 10 sekúnd.

→ Zdvihnite bočnú kefu.

→ Prejdite strojom smerom dozadu.

→ Skontrolujte pozametanú plochu.

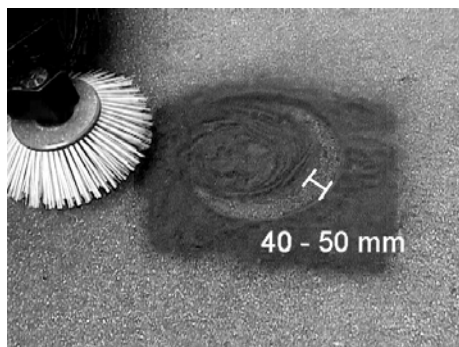

Šírka zametanej plochy by sa mala nachádzať medzi 40-50 mm.

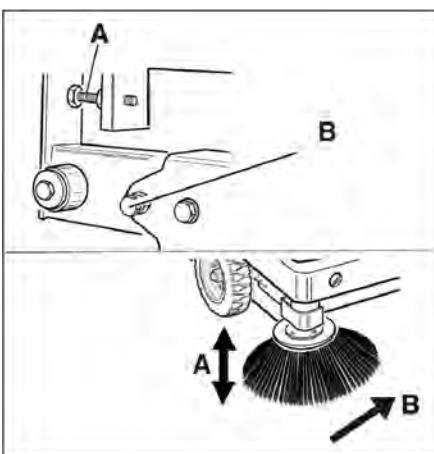

→ Upravte pracovnú plochu pomocou dvoch nastavovacích skrutiek.

→ Skontrolujte pozametanú plochu.

Nastavte bočné tesnenia

⚠ NEBEZPEČENSTVO

Nebezpečenstvo poranenia!

→ Nasadíte vždy bezpečnostnú tyč pri zdvihnutej nádobe na smeti.

→ Zabezpečenie vykonávajte iba mimo nebezpečnej oblasti.

→ Vysuňte nádobu na pozametaný materiál a zabezpečte ju poistkou.

→ Vyklopte bezpečnostnú tyč na výškové vyprázdnenie smerom hore a vložte ju do držiaka (zabezpečené).

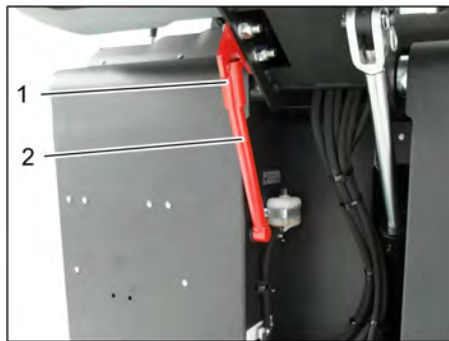

1 Držiak bezpečnostnej tyče

2 Bezpečnostná tyč

→ Otvorte bočné opláštenie tak, ako je to popísané v kapitole "Výmena zametacieho valca".

→ Uvoľnite 6 krídlových matíc na bočnom pridržiavacom plechu.

→ Uvoľnite 3 matice (SW 13) na prednom pridržiavacom plechu.

→ Stláčajte bočné tesnenie smerom dole (pozdĺžny otvor) dovtedy, kým nebude mať vzdialenosť od podlahy 1 - 3 mm.

→ Riadne utiahnite pridržiavacie plechy.

→ Zopakujte proces na inej strane prístroja.

Ručné vyčistenie prachového filtra



→ Zapnite ručné vyčistenie filtra.

Kontrola/výmena prachového filtra

⚠ VÝSTRAHA

Nebezpečenstvo poranenia!

→ Pri práci na filtrovacom zariadení noste protiprachovú masku. Dodržiavajte bezpečnostné predpisy o narábaní s jemným prachom.

→ Vyčistíte prachový filter tlačítkom Vyčistenie filtra.

→ Vyprázdňte nádobu na smeti.



1 Uzáver krytu zariadenia

2 Kryt prístroja

3 Kryt filtra

→ Otvorte zablokovanie, vyskrutkujte k tomu hviezdicovú skrutku.

→ Vyklopte kryt prístroja dopredu.

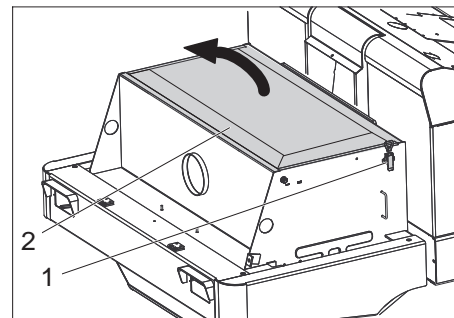

1 Uzáver, kryt filtra (2x)

2 Kryt filtra

→ Otvorte uzáver.

→ Otvorte kryt filtra.



1 Priečka

2 Prachový filter

→ Skontrolujte prachový filter, v prípade potreby ho vyčistite alebo vymeňte.

Upozornenie

Výmenu prachového filtra môže vykonať iba zákazník servis firmy Kärcher.

→ Nasadíte kryt filtra a zaistíte ho.

Skontrolujte a nastavte klinový remeň

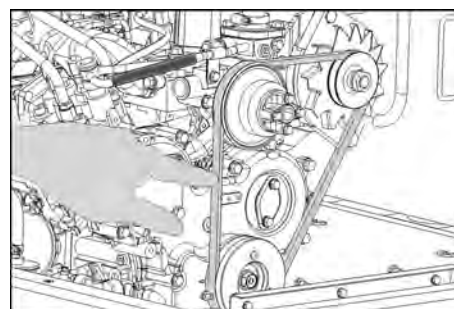

Klinový remeň sa musí pri tlaku 10 kg povoliť o asi 7-9 mm.

→ Nechajte nastaviť napnutie klinového remeňa zákazníckemu servisu.

Kontrola a výmena vzduchového filtra

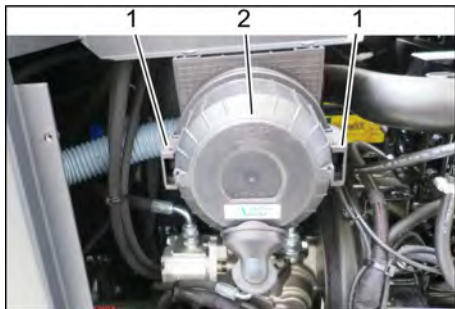

- 1 Uzáver
 - 2 Teleso vzduchového filtra
- Odoberte bočný kryt.
 - Odstráňte teleso vzduchového filtra.
 - Vymeňte vložku vzduchového filtra.
- Upozornenie:** Montážna poloha s vyfukovacím otvorom dole (pozri obrázok).

Vyčistíte odlučovač odstredivej sily

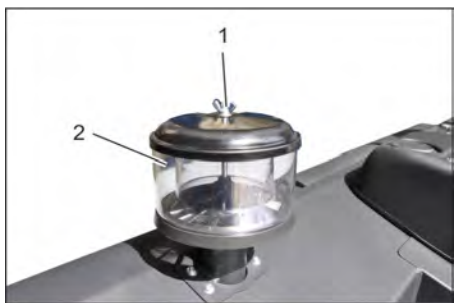

- 1 Krídlová matica
 - 2 Odlučovač odstredivej sily
- Odskrutkujte krídlovú maticu na odlučovači odstredivej sily.
 - Vyčistíte odlučovač odstredivej sily.

Výmena poistiek



- 1 Drážkovaná matica
 - 2 Kryt bezpečnostnej skrinky
- Vyskrutkujte matice s drážkou.
 - Otvorte kryt na bezpečnostnej skrini.
 - Skontrolovať poistky.
 - Chybné poistky vymeňte.
- Upozornenie:** Používajte len poistky s rovnakou zabezpečovacou hodnotou.
- Upozornenie:** Poistka FU 01 sa nachádza v motorovom priestore.

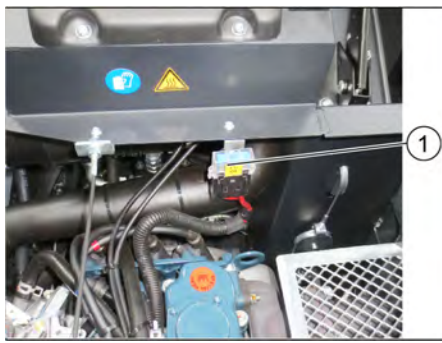

1 Poistka FU 1 (hlavná poistka)

FU 01*	Hlavná poistka	60 A
FU 02	Klaksón Nasávací ventilátor	20 A
FU 03	Multifunkčný indikátor	3 A
FU 04	Výstražný maják	5 A
FU 05	Kontrolná jednotka motora	10 A
FU 06	Kabína vodiča (voliteľné) Stierače	10 A
FU 07	Indikátor stavu naplnenia LPG	5 A
FU 08	Spúšťač	10 A
FU 09	Osvetlenie vľavo	7,5 A
FU 10	Osvetlenie vpravo	7,5 A
FU 11	Pracovné osvetlenie	10 A
FU 12	Vibračný systém	25 A
FU 13	Ventil LPG Signál na jazdu späť	7,5 A

* Tieto poistky smie vymieňať len zákazníkovi servis, nakoľko je nutná kontrola prípadných závad prístroja.

Pomoc pri poruchách

Porucha	Odstránenie
Stroj sa nedá naštartovať	Zaujmite pozíciu na sedadle vodiča. Aktivuje sa vypínač kontaktu sedadla.
	Na naštartovanie motora musíte stlačiť brzdový pedál.
	Nabíjanie alebo výmena batérie
	Prázdna plynová fľaša - vymeňte plynovú fľašu
	Uzavretý odberný ventil plynu - otvorte ventil otáčaním v protismere hodinových ručičiek.
	Námraza na plynovom ventilu - rešpektujte popis k výmene plynových fliaš.
	Informovať servis KÄRCHER
Motor beží nepravidelne	Vyčistite vzduchový filter alebo vymeňte vložku filtra
	Skontrolujte systém vedenia paliva, prípojky a spojenia. V prípade potreby ich vymeňte.
	Skontrolujte montážnu polohu plynovej fľaše: prípojka resp. kruhový otvor musí smerovať nadol.
	Informovať servis KÄRCHER
Motor je prehriaty	Doplňte chladiaci prostriedok
	Vypláchnite chladič
	Napnúť klinový remeň
	Informovať servis KÄRCHER
Motor beží, ale prístroj ide len pomaly alebo vôbec	Uvoľnenie ručnej brzdy
	Zatvorenie voľného chodu (poloha jazdy)
	Presuňte plynovú páčku úplne dopredu (vysoký počet otáčok).
	Skontrolujte navinutie pásov a šnúr.
	Informovať servis KÄRCHER
Pískavý zvuk v hydraulike	Doplnenie hydraulickej kvapaliny
	Informovať servis KÄRCHER
Kefy sa otáčajú len pomaly alebo vôbec	Presuňte plynovú páčku úplne dopredu (vysoký počet otáčok).
	Skontrolujte navinutie pásov a šnúr.
	Informovať servis KÄRCHER
Málo alebo nízka nasávací sila v oblasti kefiel	Prachový filter skontrolovať, vyčistiť alebo vymeniť.
	Informovať servis KÄRCHER
Stroj práši	Nastavte bočné tesnenia
	Zapnúť ventilátora
	Prachový filter skontrolovať, vyčistiť alebo vymeniť.
	Vymeňte tesnenia filtra
	Klapka nádoby na smeti sa otvorí.
	Informovať servis KÄRCHER
V zametacej jednotke zostáva zametávaný materiál	Vyprázdniť nádobu na smeti
	Prachový filter skontrolovať, vyčistiť alebo vymeniť.
	Výmena zametacieho valca
	Nastavte zametacie zrkadlo
	Vymeňte tesniace pružky nádoby na smeti.
	Odstráňte zablokovanie zametacích valcov.
	Klapka nádoby na smeti sa otvorí.
	Informovať servis KÄRCHER
Nádoba na smeti sa nezdvíha alebo nespúšťa	Presuňte plynovú páčku úplne dopredu (vysoký počet otáčok).
	Odstránenie poistnej podpory z nádoby na nečistoty
	Informovať servis KÄRCHER
Klapka nádoby na smeti sa neotvorí	Informovať servis KÄRCHER
Prevádzkové poruchy s hydraulikou sa pohybujúcimi dielmi	Informovať servis KÄRCHER

Technické údaje

		KM 120/250 R LPG Classic
Údaje o zariadení		
Rýchlosť jazdy, vpred	km/h	9
Rýchlosť jazdy, cúvanie	km/h	4
Stúpavosť (max.)	%	18
Plošný výkon bez bočnej kefy	m ² /h	8100
Plošný výkon s bočnou metlou	m ² /h	10800
Pracovná šírka bez bočnej kefy	mm	900
Pracovná šírka s bočnou metlou	mm	1200
Druh krytia chránené proti kvapkajúcej vode	--	IPX 3
Doba použitia pri plnej plynovej fľaši	h	4
Motor		
Typ	--	Kubota WG 972 GL-E3
Konštrukcia	--	Trojvalcový plynový motor LPG s 3-cestným katalyzátorom
Druh chladenia	--	Chladenie vodou
Smer otáčania	--	v protismere hodinových ručičiek
Otvor	mm	68
Hub	mm	68
Zdvihový objem	cm ³	740
Množstvo oleja	l	3,25
Prevádzkové otáčky	1/min	2500
Maximálny počet otáčok	1/min	2500
Otáčky pri chode naprázdno	1/min	1300
Max. výkon	kW/PS	12,7 / 17,0
Najvyšší krútiaci moment 2400 1/min	Nm	60
Olejový filter	--	Filtračná vložka
Nasávací vzduchový filter	--	Vnútná vložka filtra, vonkajšia vložka filtra
Druh paliva	Tekuté plyny (hnacie plyny): Bután, propán alebo zmes butánu/propánu	
Objem nádrže	11 kg alebo 20 litrov (fľaša sa dá vymeniť)	
Elektrické zariadenie		
Akumulátor	V, Ah	12, 52
Generátor, striedavý prúd	V, Watt	12, 150
Spúšťač	--	Elektrický spúšťač
Hydraulické zariadenie		
Množstvo oleja v kompletom hydraulickom zariadení	l	26,5
Množstvo oleja v hydraliockej nádrži	l	21,2
Druhy oleja		
Motor (nad 25 °C)	--	SAE 30, SAE 10W-30, SAE 15W-40
Motor (0 až 25 °C)	--	SAE 20, SAE 10W-30, SAE 10W-40
Motor (pod 0 °C)	--	SAE 10W, SAE 10W-30, SAE 10W-40
Hydraulika	--	HV 46
Nádrž na smeti		
Max. výška vykladania	mm	1400
Objem nádoby na smeti	l	250
Zametací valec		
Priemer zametacích valcov	mm	300
Kefa zametacieho valca	mm	900
Otáčky	1/min	350
Šírka zametania	mm	80
Bočná metla		
Priemer bočnej kefy	mm	600
Počet otáčok (stupňovitý)	1/min	0 - 60

		KM 120/250 R LPG Classic
Kompletné gumené pneumatiky		
Veľkosť vpredu	--	15-4.5x8
Veľkosť vzadu	--	15-4.5x8
Brzda		
Predné kolesá	--	mechanická
Zadné koleso	--	hydrostatická
Filter a vysávací systém		
Konštrukcia	--	Vreckový filter
Otáčky	1/min	2800
Filtračná plocha jemného prachového filtra	m ²	6,0
Menovitý podtlak vysávacieho systému	mbar	15,5
Menovitý objemový prúd vysávacieho systému	m ³ /h	800
Vibračný systém	--	Elektromotor
Podmienky okolia		
Teplota	°C	-5 až +40
Vlhkosť vzduchu, bez rosenia	%	0 - 90
Zistené hodnoty podľa EN 60335-2-72		
Emisie hluku		
Hlučnosť L _{pA}	dB(A)	83
Nebezpečnosť K _{pA}	dB(A)	3
Hlučnosť L _{WA} + nebezpečnosť K _{WA}	dB(A)	104
Vibrácie zariadenia		
Hodnota vibrácií v ruke/ramene	m/s ²	<2,5
Sedaadlo	m/s ²	0,8
Nebezpečnosť K	m/s ²	0,1
Rozmery a hmotnosť		
Dĺžka x Šírka x Výška	mm	2082x1250x1450
Otočný rádius vpravo	mm	1350
Otočný rádius vľavo	mm	1350
Hmotnosť naprázdno	kg	851
Prípustná celková hmotnosť	kg	1300
Povolené zaťaženie osi vpredu	kg	787
Povolené zaťaženie osi vzadu	kg	513
Technické zmeny vyhradené!		

EÚ Vyhlásenie o zhode

Týmto vyhlasujeme, že ďalej označený stroj zodpovedá na základe jeho koncepcie a konštrukcie a takisto vyhotovenia, ktoré sme dodali, príslušným základným požiadavkám na bezpečnosť a ochranu zdravia uvedeným v smerniciach EÚ. Pri zmene stroja, ktorá nebola nami odsúhlasená, stráca toto prehlásenie svoju platnosť.

Výrobok: Zametací vysávač nastavba
Typ: KM 120/250 R LPG Classic
 1.186-001.0

Príslušné Smernice EÚ:
 2006/42/ES (+2009/127/ES)
 2014/30/EU
 2000/14/ES

Uplatňované harmonizované normy:
 EN 60335-1
 EN 60335-2-72
 EN 55012: 2007 + A1: 2009
 EN 61000-6-2: 2005
 EN 62233: 2008

Uplatňované postupy posudzovania zhody:

2000/14/ES: Príloha V
Úroveň akustického výkonu dB(A)
 Nameraná: 102
 Zaručovaná: 104

Podpísaní jednajú z poverenia a s plnou mocou predstavenstva.

 H. Jenner
 Chairman of the Board of Management



 S. Reiser
 Director Regulatory Affairs & Certification

Osoba zodpovedná za dokumentáciu:
 S. Reiser

Alfred Kärcher SE & Co. KG
 Alfred-Kärcher-Straße 28-40
 71364 Winnenden (Germany)
 Tel.: +49 7195 14-0
 Fax: +49 7195 14-2212

Winnenden, 2018/09/01

Opće napomene	HR	1
Zaštita okoliša	HR	1
Jamstvo	HR	1
Pribor i pričuvni dijelovi	HR	1
Simboli u uputama za rad	HR	1
Simboli na stroju	HR	1
Namjensko korištenje	HR	2
Predvidiva pogrešna uporaba	HR	2
Prikladne podloge	HR	2
Sigurnosni napuci	HR	2
Sigurnosne upute vezane za rukovanje	HR	2
Sigurnosne upute koje se odnose na vožnju	HR	2
Sigurnosno-tehničke direktive za motorna vozila na ukapljeni plin	HR	2
Strojevi s motorom s unutarnjim izgaranjem	HR	3
Uređaji s visinskim praznjenjem	HR	3
Uređaji sa zaštitnim krovom upravljačke kabine	HR	4
Sigurnosne upute vezane za transport uređaja	HR	4
Sigurnosne upute vezane za njegu i održavanje	HR	4
Funkcija	HR	4
Napomene o istovaru	HR	4
Komandni i funkcijski elementi	HR	5
Slika stroja za metenje	HR	5
Komandno polje	HR	5
Papučica	HR	6
Indikator i zaslon	HR	6
Prije prve uporabe	HR	6
Aktiviranje i otpuštanje parkirne kočnice	HR	6
Kretanje stroja za metenje bez vlastitog pogona	HR	6
Stavljanje u pogon	HR	6
Opće napomene	HR	6
Montaža i zamjena plinske boce	HR	6
Ispitni i servisni radovi	HR	7
U radu	HR	7
Podešavanje sjedala vozača	HR	7
Otvaranje dovoda plina	HR	7
Pokretanje stroja	HR	7
Vožnja stroja	HR	7
Metenje	HR	7
Pražnjenje nakupljene prljavštine	HR	8
Isključivanje uređaja	HR	8
Transport	HR	8
Skladištenje/mirovanje	HR	8
Njega i održavanje	HR	9
Opće napomene	HR	9
Čišćenje	HR	9
Intervali održavanja	HR	9
Radovi na održavanju	HR	9
Otklanjanje smetnji	HR	14
Tehnički podaci	HR	15
EU izjava o sukladnosti	HR	16



 Prije prve uporabe Vašeg uređaja pročitajte ove originalne radne upute, postupajte prema njima i sačuvajte ih za kasniju uporabu ili za sljedećeg vlasnika.

Opće napomene

Ukoliko prilikom raspakiranja ustanovite štetu nastalu tijekom transporta, o tome obavijestite svoga prodavača.

- Natpisi na stroju pružaju važne naputke za siguran rad.
- Uz instrukcije ovih uputa za rad moraju se poštivati opći sigurnosni propisi i propisi o sprječavanju nezgoda zakonodavnog tijela.

Zaštita okoliša

	Materijali ambalaže se mogu reciklirati. Molimo Vas da ambalažu ne odlažete u kućne otpatke, već ih predajte kao sekundarne sirovine.
	Stari uređaji sadrže vrijedne materijale koji se mogu reciklirati te bi ih stoga trebalo predati kao sekundarne sirovine. Stoga Vas molimo da stare uređaje zbrinite preko odgovarajućih sabirnih sustava.
	Tekućine poput motornog ulja, hidrauličkog ulja, kočione tekućine, dizela ili rashladnog sredstva ne smiju dospjeti u tlo. Štitite okoliš i zbrinite tekućine na ekološki svjestan način.

Napomene o sastojcima (REACH)

Aktualne informacije o sastojcima možete pronaći na stranici:

www.kaercher.com/REACH

Jamstvo

U svakoj zemlji važe jamstveni uvjeti koje je izdala naša nadležna organizacija za distribuciju. Eventualne smetnje na stroju za vrijeme trajanja jamstva uklanjamo besplatno ukoliko je uzrok greška u materijalu ili proizvodnji. U slučaju koji podliježe garanciji obratite se, uz prilaganje potvrde o kupnji, Vašem prodavaču ili najbližoj ovlaštenoj servisnoj službi.

Pribor i pričuvni dijelovi

OPASNOST

Radi sprječavanja opasnosti, popravke i ugradnju pričuvnih dijelova smiju obavljati samo ovlaštene servisne službe.

- Smije se koristiti samo onaj pribor i oni pričuvni dijelovi koje dopušta proizvođač. Originalan pribor i originalni pričuvni dijelovi jamče za to da stroj može raditi sigurno i bez smetnji.
- Dodatne informacije o pričuvnim dijelovima dobit ćete pod www.kaercher.com u dijelu Servis (Service).

Simboli u uputama za rad

OPASNOST

Upozorava na neposredno prijeteću opasnost koja za posljedicu ima teške tjelesne ozljede ili smrt.

UPOZORENJE

Upozorava na moguću opasnu situaciju koja može prouzročiti teške tjelesne ozljede ili smrt.

OPREZ

Upućuje na eventualno opasnu situaciju koja može prouzročiti lake tjelesne ozljede ili materijalnu štetu.

PAŽNJA

Napomena koja upućuje na eventualno opasnu situaciju koja može prouzročiti materijalnu štetu.

Simboli na stroju

	Opasnost od opeklina na vrelim površinama! Prije obavljanja radova na stroju treba pričekati da se ispušni uređaj dovoljno ohladi.
	Prilikom radova na uređaju uvijek nosite prikladne rukavice.
	Opasnost od prignječenja uvlačenjem među pokretne dijelove vozila
	Opasnost od ozljeda pokretnim dijelovima. Zabranjeno zahvaćanje rukama.
	Opasnost od požara. Nemojte usisavati zapaljene ili užarene predmete.
	Prihvatnik lanca i mjesto oslanjanja kрана
	Prihvatna mjesta za automobilsku dizalicu
	Maksimalan nagib podloge prilikom vožnji s izdignutim spremnikom za prljavštinu.
	Dopušteno je savladavati samo uspone do 18% u smjeru vožnje.
	Pazite na pravilan položaj ugradnje plinske boce! Priključak odnosno prstenasti otvor mora biti okrenut prema dolje.

Namjensko korištenje

- Ovaj stroj za metenje koristite isključivo u skladu s navodima ovih uputa za rad.
- Ovaj stroj za metenje je namijenjen metenju zaprljanih vanjskih površina.
 - Uređaj nije odobren za prijevoz po javnim cestama.
 - Svaki vid primjene izvan toga slovi kao nenamjenski. Proizvođač ne preuzima nikakvu odgovornost za štete koje iz toga proiziđu. Sav rizik snosi isključivo korisnik.
 - **(Plinski motor)**
Rad uređaja dozvoljen je u zatvorenim prostorijama uz dovoljnu ventilaciju. (Vrijedi samo u Njemačkoj)
U Njemačkoj je zabranjen rad uređaja s plinskim motorom u zatvorenim prostorijama.
 - Uređaj i plinske boce skladištite samo na tlu.
 - Na stroju se ne smiju vršiti nikakve izmjene.
 - Stroj je prikladan samo za podloge navedene u radnim uputama.
 - Smije se voziti samo po površinama koje su od strane poduzeća ili osoba koje je on ovlastio dopuštene za primjenu stroja.
 - U osnovi vrijedi: Lako eksplozivne tvari moraju se držati podalje od stroja (opasnost od eksplozije/požara).

Predvidiva pogrešna uporaba

- Ni u kom slučaju se ne smiju skupljati/ usisavati eksplozivne tekućine, zapaljivi plinovi kao ni nerazrijeđene kiseline niti otapala! U to spadaju benzin, razrjeđivači za boje ili lož ulje, jer se njihovim kovitlanjem i miješanjem s usisnim zrakom mogu formirati eksplozivna isparenja ili eksplozivne smjese, osim toga aceton, nerazrijeđene kiseline i otapala, budući da nagrizaju materijale koji se koriste u stroju.
- Nikada nemojte sakupljati niti usisavati reaktivnu metalnu prašinu (od npr. aluminija, magnezija, cinka), budući ona u spoju s jako alkalnim i kiselim sredstvima za čišćenje formira eksplozivne plinove.
- Uređaj nije podesan za skupljanje stvari opasnih po zdravlje.
- Nemojte skupljati/ usisavati zapaljene ili užarene predmete.
- Nemojte se pri radu stroja zadržavati u području opasnosti. Zabranjen je rad u prostorijama u kojima prijete opasnost od eksplozija.
- Vožnja pratećih osoba nije dopuštena.
- Uređajem se ne smiju gurati/povlačiti niti prevoziti bilo kakvi predmeti.

Prikladne podloge

- Asfalt
- Podovi industrijskih postrojenja
- Estrih
- Beton
- Popločane površine

Sigurnosni napuci

Sigurnosne upute vezane za rukovanje

- (Vrijedi samo za Finsku) Ako je uređaj opremljen PVC crijevom, uređaj se ne smije primjenjivati pri niskim okolnim temperaturama (nižima od 0 °C). Ako imate pitanja o svom uređaju obratite se poduzeću Kärcher.
- Prije uporabe provjerite je li stroj sa svojim radnim komponentama u ispravnom stanju i siguran za rad. Ako stanje nije besprijekorno, ne smije se upotrebljavati.
- Pri uporabi uređaja u opasnim područjima (npr. na benzinskim postajama) treba se pridržavati odgovarajućih sigurnosnih propisa. Zabranjen je rad u prostorijama u kojima prijete opasnost od eksplozija.
- ⚠ **OPASNOST**
Opasnost od ozljeda!
→ Uređaj se u područjima u kojima postoji opasnost od ozljeđivanja korisnika padajućim predmetima ne smije koristiti bez adekvatnog zaštitnog krova.
- Rukovatelj mora uređaj upotrebljavati u skladu s njegovom namjenom. Mora voditi računa o lokalnim uvjetima, a pri radu uređajem mora se paziti na druge osobe, posebice djecu.
- Moraju se uvažavati propisi, pravila i odredbe koji vrijede za motorna vozila.
- Rukovatelj se prije početka radova mora uvjeriti da su svi zaštitni uređaji propisno postavljeni i ispravni.
- Rukovatelj uređajem odgovoran je za nesrećne slučajeve koji eventualno pogađaju druge osobe ili njihovu imovinu.
- Rukovatelj mora nositi usku odjeću. Nosite čvrstu obuću i izbjegavajte široku odjeću.
- Prije pokretanja uređaja preispitajte okolinu (npr. ima li djece). Pobrinite se za dobru preglednost!
- Uređaj se tijekom rada motora nikada ne smije ostaviti bez nadzora. Rukovatelj smije napustiti uređaj tek nakon što je isključio motor, osigurao uređaj od nehotičnog pokretanja i izvukao ključ.
- Neovlašteno korištenje uređaja treba spriječiti izvlačenjem ključa.
- Stroj smiju koristiti samo osobe koje su upućene u rukovanje njime i koje mogu dokazati sposobnosti za posluživanje i ovlaštene su za njegovu primjenu.
- Uređaj nije namijenjen za upotrebu od strane osoba (uključujući djecu) s ograničenim tjelesnim, osjetilnim ili psihičkim sposobnostima, nedostatnim iskustvom i/ili znanjem, osim ako ih ne nadgleda osoba nadležna za njihovu sigurnost ili im je ta osoba dala upute o načinu upotrebe uređaja.

→ Nadgledajte djecu kako biste bili sigurni da se ne igraju s uređajem.

OPREZ

Opasnost od oštećenja! Nemojte skupljati vrpce, petlje ili žice, jer se one mogu omotati oko valjka za metenje.

Sigurnosne upute koje se odnose na vožnju

⚠ OPASNOST

Opasnost od ozljeda! Provjerite nosivost podloge prije nego što prijeđete preko nje.

⚠ OPASNOST

Opasnost od nesreća, opasnost od ozljeda!
→ Brzinu kretanja treba prilagoditi određenim prilikama.

Opasnost od prevrtanja na prevelikim usponima.

→ Dopušteno je savladavati samo uspone do 18% u smjeru vožnje.

Opasnost od prevrtanja na nestabilnoj podlozi.

→ Uređaj koristite isključivo na stabilnim podlogama.

Opasnost od prevrtanja pri prevelikom bočnom nagibu.

→ Dopušteno je savladavanje poprečnih kosina u odnosu na smjer kretanja od maksimalno 10%.

Sigurnosno-tehničke direktive za motorna vozila na ukapljeni plin

Glavni savez strukovnih udruga u gospodarstvu (HVBG). Ukapljeni (pogonski) plinovi su butan i propan ili njihove mješavine. Isporučuju se u posebnim bocama. Radni tlak ovih plinova ovisi o vanjskoj temperaturi.

⚠ Opasnost

Opasnost od eksplozije! S ukapljenim nemojte postupati kao s benzinom. Benzin lagan o isparava, dok ukapljeni plin brzo prelazi u plinovito stanje. Opasnost od istjecanja plina u zatvorene prostore i požara time je veća kod ukapljenog plina nego kod benzina.

⚠ Opasnost

Opasnost od ozljeda! Ovisno o temperaturi okoline, koristite samo boce za ukapljeni plin punjene pogonskim plinom prema DIN 51622 kvalitete A odnosno B.

OPREZ

Zabranjena je uporaba plina koji se koristi u kućanstvima. Za plinski motor dopuštena je uporaba mješavine ukapljenog propana i butana u omjeru od 90/10 do 30/70. Kako bi pri vanjskim temperaturama ispod 0°C (32°F) hladni start motora bio bolji, preporučujemo uporabu ukapljenog plina s visokim udjelom propana, budući da on isparava i pri nižim temperaturama.

Obaveze uprave i zaposlenika

- Sve osobe koje rukuju ukapljenim plinom imaju obavezu upoznati se sa svojstvima ukapljenih plinova kako bi njime mogli rukovati bez opasnosti. Priložena brošura treba se uvijek da nalaziti uz stroj za metenje.

Održavanje koje obavljaju stručnjaci

- U redovitim vremenskim intervalima, a najmanje jednom godišnje, odgovarajući stručnjak treba provjeriti ispravnost i hermetičnost postrojenja s pogonskim plinom (prema BGG 936).
- Provjera se mora potvrditi u pisanom obliku. Temelji provjere su stavci 33 i 37 direktive UVV "Primjena ukapljenog plina" (BGV D34).
- Kao opći propisi vrijede direktive Saveznog ministarstva prometa o provjeri vozila čiji se motori pogone ukapljenim plinovima.

Stavljanje u pogon i korištenje

- Plin se smije uzimati samo iz jedne boce. Ako se ukapljeni plin istodobno uzima iz više boca, može prijeći iz jedne boce u drugu. Time se prepunjena boca nakon kasnijeg zatvaranja ventila (usp. B. 1 ove direktive) izlaže nedopuštenom porastu tlaka.
- Prilikom ugradnje pune boce treba paziti na položaj ugradnje plinskog priključka, detaljnije informacije navedene su u poglavlju „Ugradnja plinske boce”. Pažljivo zamijenite plinsku bocu. Prilikom postavljanja i uklanjanja, nastavak za ispuš plina na ventilu boce morate nepropusno zatvoriti zapornom maticom koju ćete pritegnuti ključem.
- Propusne plinske boce ne smiju se više koristiti. Potrebno ih je, poštujući sve preventivne mjere, smjesta isprazniti ispuhivanjem na otvorenom prostoru i zatim označiti kao propusne. Prilikom isporuke ili preuzimanja oštećenih plinskih boca odmah pisanim putem obavijestite distributera ili njegovog zastupnika (djelatnika na benzinskoj postaji ili slično) o nastaloj šteti.
- Prije nego što priključite plinsku bocu potrebno je provjeriti jesu li njeni priključni nastavci u ispravnom stanju.
- Nakon priključivanja boce treba provjeriti njezinu nepropusnost pomoću ispitnog sredstva koje stvara pjenu.
- Ventile treba lagano otvarati. Nemojte ih otvarati i zatvarati udarnim alatom.
- Ako se ukapljeni plin zapali, gasite ga samo sa sigurne udaljenosti i iz zaklona.
 - Rabite samo aparat za gašenje požara prahom koji se raspršuje pomoću ugljičnog dioksida ili aparatom za gašenje požara ugljičnim dioksidom.
 - Koristite dovoljno vode za hlađenje plinske posude.
- Potrebno je kontinuirano provjeravati siguran rad, a osobito nepropusnost cijelog postrojenja koje koristi ukapljeni plin. Ako je postrojenje propusno, uporaba vozila je zabranjena.
- Prije odvajanja cijevnih ili crijevnih spojeva zatvorite ventil boce. Priključnu maticu na boci lagano i isprva samo malo otpustite, jer će u suprotnom plin koji se još nalazi u vodu i koji je pod tlakom spontano izaći.

- Ako se plin puni iz velikog spremnika, neophodno je pridržavati se odgovarajućih propisa vezanih za distribuciju velikih količina ukapljenih plinova.

⚠ **Opasnost**

Opasnost od ozljeda!

- *Ukapljeni plin u tekućem stanju može izazvati ozeblina na koži.*
- *Zaporna matica se nakon uklanjanja mora čvrsto zaviti na priključni navoj boce.*
- *Za provjeru propusnosti upotrijebite sapunicu, nekal ili slična sredstva koja se pjene. Zabranjeno je otvorenim plamenom osvijetljivati postrojenje s ukapljenim plinom.*
- *Pri zamjeni pojedinačnih dijelova postrojenja poštujućepopise proizvođačakoji se tiču ugradnje. Pritom je potrebno zatvoriti zaporni ventil boce i glavni zaporni ventil.*
- *Stanje električnog postrojenja vozila na ukapljeni plin treba stalno nadzirati. Ako dijelovi postrojenja koji provode plin propuštaju, iskre mogu izazvati eksplozije.*
- *Nakon duljeg mirovanja motornog vozila na ukapljeni plin treba temeljito prozračiti prostoriju za instalaciju prije nego što se vozilo ili njegove električne komponente puste u pogon.*
- *Nezgode vezane uz plinske boce ili postrojenje s ukapljenim plinom odmah prijavite strukovnoj udruzi i nadležnoj službi za nadzor gospodarske djelatnosti. Oštećene dijelove treba sačuvati do završetka istrage.*

U prostorijama za instalaciju i skladištenje te u servisnim radionicama

- Boce s pogonskim ili ukapljenim plinom moraju se skladištiti u skladu s propisima TRF 1996 (Tehnički pravilnik o ukapljenim plinovima, vidi DA o BGV D34, prilog 4).
- Plinske boce treba čuvati u uspravnom položaju. Na mjestu postavljanja spremnika i tijekom popravaka nije dopušten rad s otvorenim plamenom ni pušenje. Ako su boce postavljene na otvorenom, mora im se onemogućiti neovlašteni pristup. Prazne boce moraju se dobro zatvoriti.
- Zaporni ventil boce i glavni zaporni ventil treba zatvoriti odmah nakon postavljanja motornog vozila.
- Za položaj i konstrukciju prostorije za instalaciju motornih vozila s pogonom na ukapljeni plin vrijede odredbe Zakona o parkiranju kao i odgovarajući lokalni građevinski propisi.
- Plinske boce treba čuvati u posebnim prostorijama odvojenim od prostorija za instalaciju (vidi DA o BGV D34, prilog 2).
- Električne ručne svjetiljke koje se koriste u prostorijama moraju imati zatvorena, nepropusna kućišta i čvrste zaštitne košare.

- Prilikom radova u servisnim radionicama treba zatvoriti zaporni ventil boce i glavni zaporni ventil i osigurati boce s pogonskim plinom od toplinskih utjecaja.
- Prije pauza u radu i prije samog završetka rada odgovorna osoba treba provjeriti jesu li zatvoreni svi ventili, a prvenstveno ventili boca. Radovi na visokim temperaturama, posebno zavarivanja i rezanje, ne smiju se obavljati u blizini boca s pogonskim plinom. Čak i kada su prazne, boce s pogonskim plinom ne smiju se čuvati u radionicama.
- Prostorije za instalaciju i skladištenje te servisne radionice moraju se dobro prozračivati. Pritom treba imati u vidu da su ukapljeni plinovi teži od zraka. Oni se skupljaju na podu, u radnim jamama i sličnim udubljenjima u tlu pa može doći do stvaranja smjesa plina i zraka koje predstavljaju opasnost od eksplozije.

Strojevi s motorom s unutarnjim izgaranjem

→ Nemojte koristiti uređaj iznad visine 1200 m.

⚠ **OPASNOST**

Opasnost od trovanja!

→ **(Plinski motor)**

*Rad uređaja dozvoljen je u zatvorenim prostorijama uz dovoljnu ventilaciju. (Vrijedi samo u Njemačkoj)
U Njemačkoj je zabranjen rad uređaja s plinskim motorom u zatvorenim prostorijama.*

→ *Ispušni plinovi se ne smiju udisati jer su otrovni i štetni po zdravlje.*

⚠ **OPASNOST**

Opasnost od ozljeda!

→ *Odvod ispušnih plinova motora s unutrašnjim izgaranjem ne smije se zatvarati.*

→ *Motoru je nakon isključivanja potrebno oko 3 sekunde da se zaustavi. U tom se vremenu morate obavezno držati podalje od radnog područja.*

⚠ **OPASNOST**

Opasnost od opekline!

→ *Nemojte dirati vrući motor s unutrašnjim izgaranjem.*

→ *Prije skidanja oplata ostavite vozilo da se ohladi.*

→ *Ne naginjite se nad otvor za ispušne plinove i ne sežite u njega.*

Uređaji s visinskim pražnjenjem

⚠ **OPASNOST**

Opasnost od ozljeda!

→ *Prilikom visinskog pražnjenja spremnik nakupljene prljavštine sasvim podignite i osigurajte.*

→ *Osiguranje izvedite samo izvan područja opasnosti.*

Uređaji sa zaštitnim krovom upravljačke kabine

NAPOMENA

Zaštitni krov (opcija) treba zaštititi vozača od većih padajućih predmeta. Međutim, on ne štite od prevrtanja!

- Svakodnevno provjerite ima li oštećenja na zaštitnom krovu.
- U slučaju oštećenja zaštitnog krova i pojedinačnih elemenata mora se zamijeniti kompletni zaštitni krov.
- Svaka modifikacija zaštitnog krova kao i postavljanje drugih elemenata, komponenti i sklopova osim onih koje je Kärcher odobrio nije dopušteno te ograničava u određenim okolnostima funkciju zaštitnog krova.

Sigurnosne upute vezane za transport uređaja

- Imajte u vidu neto težinu (transportnu težinu) uređaja prilikom transporta vozi-
lima ili prikolicama.
- Kako biste uređaj transportirali, odvojite
akumulatore i sigurno učvrstite uređaj.

Sigurnosne upute vezane za njegu i održavanje

- Prije čišćenja i servisiranja uređaja, za-
mijene dijelova ili preinake na neku dru-
gu funkciju treba ga isključiti i izvući
ključ.
- Prilikom radova na električnom sklopu
treba odvojiti akumulator.
U tu svrhu najprije odspojite minus pol,
a zatim plus pol.
Ponovno priključivanje vrši se obrnutim
redoslijedom. Najprije priključite plus
pol a zatim minus pol.
- Stroj se ne smije čistiti mlazom vode iz
crijeva ili vodom pod visokim tlakom
(opasnost od kratkih spojeva ili drugih
oštećenja).
- Servisne radove smiju obavljati samo
ovlaštene servisne službe ili stručnjaci
za izvođenje takvih radova, koji su upo-
znati sa svim relevantnim sigurnosnim
propisima.
- Poštujte ispitivanje sigurnosti u skladu s
lokalno važećim propisima za prenosi-
ve uređaje za profesionalnu primjenu.
- Prilikom radova na uređaju uvijek nosite
prikladne rukavice.

Funkcija

Stroj za metenje radi na principu lopatica za skupljanje prljavštine.

- Rotirajući valjak za metenje prenosi prljavštinu izravno u za to predviđeni spremnik.
- Bočna metla skuplja prljavštinu iz kutova i s rubova površine koja se čisti i prosljeđuje je u stazu kojom se kreće valjak za metenje.
- Usisni ventilator usisava finu prašinu kroz odgovarajući filter.

Napomene o istovaru

⚠ OPASNOST

Opasnost od ozljeda i oštećenja!

- Prilikom pretovara pazite na težinu uređaja!
- Zabranjeno je koristiti viličar jer se uređaj pritom može oštetiti.

Neto težina (transportna težina)	851 kg*
* Ako su montirani dodatni sklopovi, težina je proporcionalno veća.	

- Za pretovar uređaja koristite prikladnu rampu ili kran!
- Ako koristite utovarnu rampu obratite pozornost na sljedeće:
Uzvišenost od tla 70mm.
- Ako je uređaj isporučen na paleti, priloženim daskama napravite rampu kako biste ga s nje spustili.
Odgovarajuće upute možete pronaći na stranici 2 (unutarnja stranica omota).
Važna napomena: svaka se daska mora pričvrstiti s po 2 vijka.

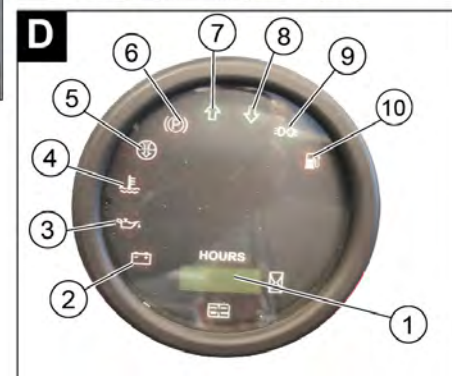
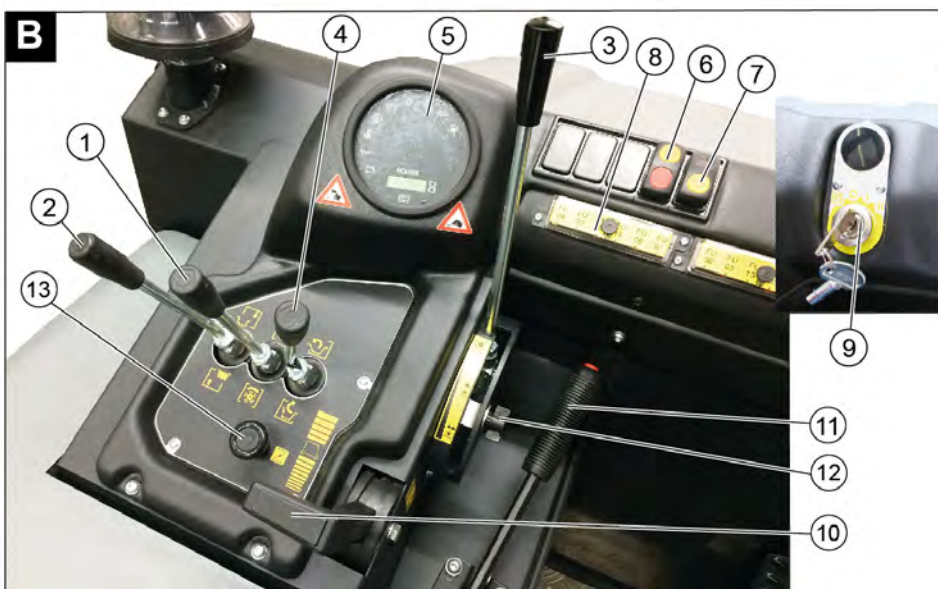
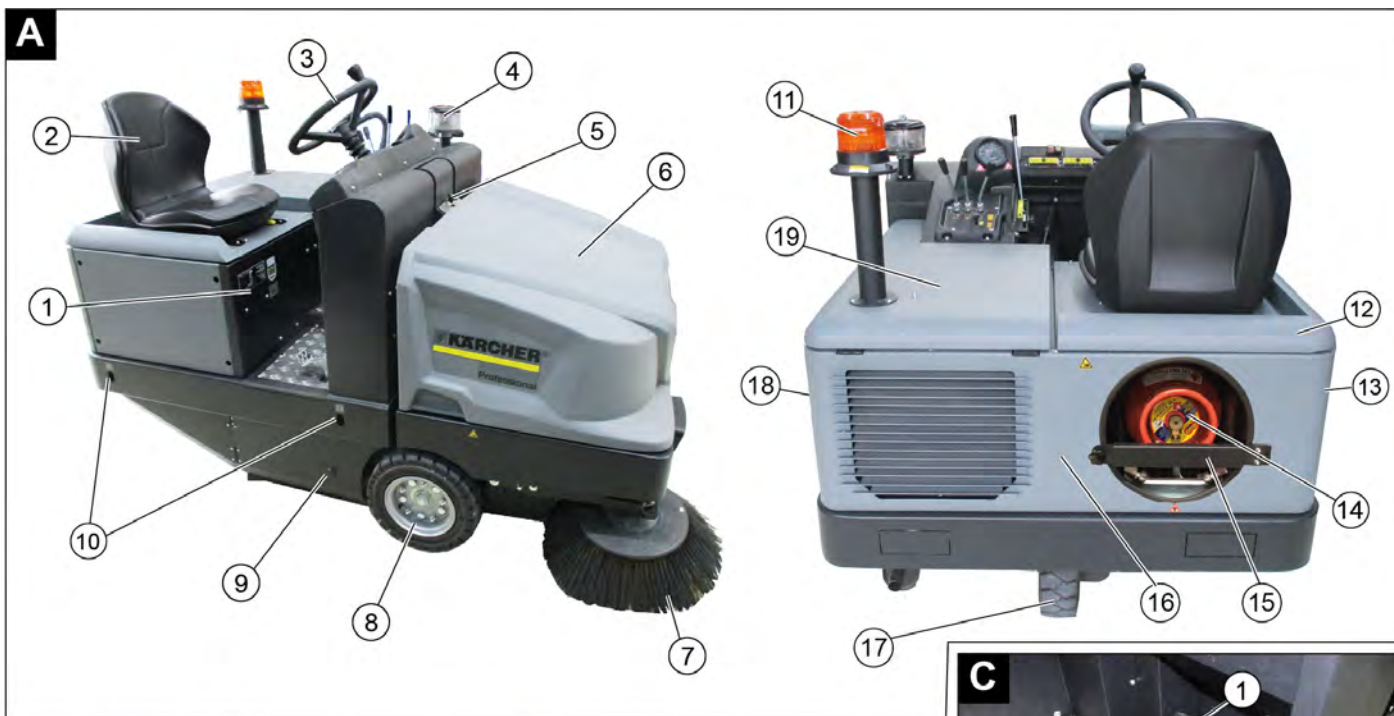

Slika stroja za metenje

Komandno polje

Slika A

- 1 Natpisna pločica
- 2 Sjedalo (s kontaktnim prekidačem)
- 3 Upravljač
- 4 Centrifugalni separator
- 5 Zaporni klizač poklopca uređaja
- 6 Poklopac uređaja
- 7 Desna bočna metla
- 8 Prednji kotač
- 9 Pristup valjku za metenje
- 10 Mjesto vezivanja
- 11 Rotacijsko svjetlo
- 12 Desni poklopac uređaja
- 13 Desni poklopac
- 14 Plinska boca
- 15 Sigurnosna šipka
- 16 Stražnja oplata
- 17 Stražnji kotač
- 18 Lijevi poklopac
- 19 Lijevi poklopac (poklopac motora)

Slika B

- 1 Upravljačka poluga za valjak za metenje i bočne metle
Poluga prema naprijed: Uključivanje valjka za metenje i spuštanje i uključivanje bočnih metli.
Poluga prema natrag: Uključivanje valjka za metenje
- 2 Upravljačka poluga spremnika nakupljene prljavštine
Podizanje i spuštanje spremnika za prljavštinu
- 3 Upravljačka poluga valjka za metenje
Podizanje i spuštanje valjka za metenje
- 4 Upravljačka poluga poklopca spremnika
Otvaranje i zatvaranje poklopca spremnika
- 5 Indikatori i zaslon
- 6 Sklopka ventilatora i dijela za čišćenje filtra

Središnji položaj: Dio za čišćenje filtra i ventilator su isključeni

Položaj prema naprijed: uključivanje ventilatora

Položaj prema natrag: uključivanje čišćenja filtra i isključivanje ventilatora

- 7 Sklopka sirene
- 8 Osigurači
- 9 Kontaktna brava
Položaj 0: isključivanje motora
Položaj 1: paljenje
Položaj 2: pokretanje motora
- 10 Ručica za gas
Podešavač broja okretaja motora
- 11 Pozicijska (ručna) kočnica
- 12 Naknadno namještanje istrošenosti / namještanje profila metenja valjka za metenje
- 13 Prigušnica (čok)

Papučica

Slika C

- 1 Papučica kočnice
- 2 Pedala za vožnju prema naprijed
- 3 Pedala za vožnju unatrag

Indikatori i zaslon

Slika D

- 1 Brojač sati rada
- 2 Upozoravajuće svjetlo punjenja
- 3 Upozoravajuće svjetlo tlaka ulja
- 4 Upozoravajuće svjetlo temperature rashladne vode
- 5 Usisni zrak motora
- 6 Aktivirana je upozoravajuća svjetiljka pozicijske (ručne) kočnice
- 7 Vožnja prema naprijed
- 8 Smjer vožnje unatrag
- 9 Indikator parkirnog svjetla/prednjeg svjetla (opcija)
- 10 Upozoravajuće svjetlo rezerve goriva
 - treperi kada je na rezervi
 - svijetli kada je plinska boca prazna

Prije prve uporabe

Aktiviranje i otpuštanje parkirne kočnice

- Otpustite parkirnu kočnicu pritišćući pritom kočnu papučicu.
- Aktivirajte parkirnu kočnicu pritišćući pritom kočnu papučicu.

Kretanje stroja za metenje bez vlastitog pogona

Napomena

Taj postupak potreban je kad se uređaj mora gurati s palete, odn. kad se vrši vuča uređaja ili se uređaj bez vlastitog pogona mora povući na transportno vozilo.

PAŽNJA

Stroj za metenje se bez vlastitog pogona ne smije kretati na duljim relacijama i ne brže od 10 km/h.

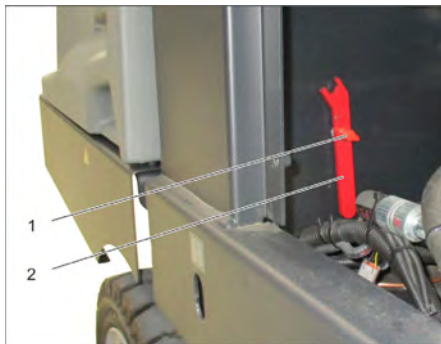

- 1 Vijak
 - 2 Ključ
- Odvijte vijak.
 - Skinite ključ.

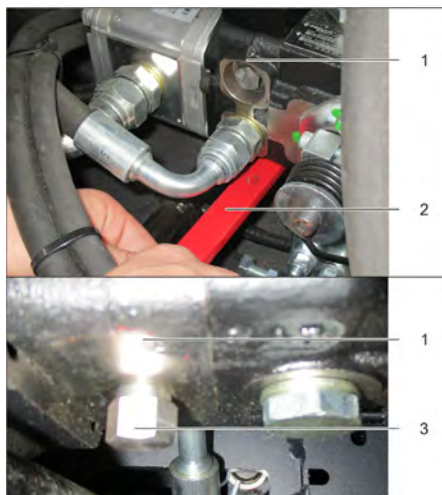

- 1 Hidraulička pumpa
- 2 Ključ
- 3 Matica

→ Ključem otpušajte maticu (otvorite slobodni hod) sve dok se uređaj ne može gurati.

→ **VAŽNO:** Maticu nakon guranja ponovno zatvorite (zatvorite slobodni hod = položaj za vožnju).

Stavljanje u pogon

Opće napomene

- Prije stavljanja u pogon pročitajte i obratite pažnju na upute za rad koje izdaje proizvođač motora, a prvenstveno na sigurnosne naputke.
- Stroj za metenje postavite na ravnu podlogu.
- Izvucite kontakti ključ.
- Zakočite pozicijsku kočnicu.

Montaža i zamjena plinske boce

⚠ Upozorenje

Koristite samo zamjenske boce provjerenog tipa i zapremine 11 kg.

⚠ Opasnost

Opasnost od ozljeda!

- Poštujte sigurnosno-tehničke direktive za motorna vozila na ukapljeni plin.
- Ledene nakupine i pjenaste žute naslage na plinskoj boci ukazuju na propusnost boce.
- Boce smiju zamjenjivati samo upućene osobe.
- Boce s pogonskim plinom ne smije se zamjenjivati u garažama niti u podzemnim prostorijama.
- Tijekom zamjene boce zabranjeno je pušenje i uporaba otvorenog plamena.
- Prilikom zamjene boce čvrsto zatvorite zaporni ventil boce s ukapljenim plinom i zaštitnu kapicu odmah postavite na praznu bocu.

Ugradnja plinske boce

PAŽNJA

Pazite na pravilan položaj ugradnje plinske boce! Priključak odnosno prstenasti otvor mora biti okrenut prema dolje.



- 1 Plinska boca
- 2 Sigurnosna šipka
- 3 Žičani zatvarač

→ Otpustite vijak na sigurnosnoj poluzi i zakrenite polugu.

→ Zamijenite plinsku bocu.

→ Odvijte zaštitnu kapicu s priključnog ventila plinske boce.

→ Zatvorite žičani zatvarač.

Priključivanje plinske boce

PAŽNJA

Nakon priključivanja boce treba provjeriti njezinu nepropusnost pomoću ispitnog sredstva koje stvara pjenu.

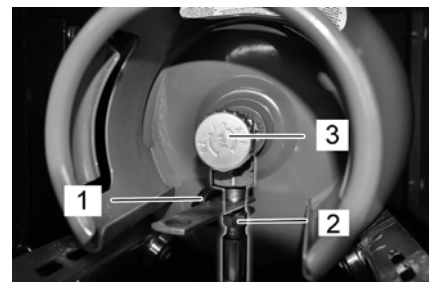

- 1 Zaštitna kapica
- 2 Crijevo za plin s natičnom maticom
- 3 Ventil za ispuštanje plina

→ Zavijte crijevo za plin na priključni ventil plinske boce (širina ključa 30 mm).

→ Zatvorite sigurnosnu šipku i osigurajte vijkom.

Zamjena prazne plinske boce

Svijetli li upozoravajuće svjetlo rezerve goriva tijekom rada trajno ukazujući na to da je plinska boca prazna, postupite na sljedeći način:

→ Zatvorite ventil za ispuštanje plina okretanjem udesno.

→ Zaustavite stroj i ostavite ga da radi u praznom hodu dok motor ne prestane s radom.

Napomena: Na taj ćete način osigurati da se svi plinski vodovi isprazne kao i da se ne stvara led koji bi mogao ometati pokretanje motora.

→ Odvijte crijevo za plin (širina ključa 30 mm).

→ Navijte zaštitnu kapicu na priključni ventil plinske boce.

→ Otvorite žičani zatvarač.

NAPOMENA

Priključak je s lijevim navojem.

⚠ Upozorenje

Ventil za ispuštanje plina (3) otvorite tek neposredno prije pokretanja uređaja (vidi poglavlje "Pokretanje uređaja").

Ispitni i servisni radovi

Svakodnevno prije početka radova

- Provjerite razinu motornog ulja.
- Provjerite razinu napunjenosti ekspanzijske posude za rashladno sredstvo.
- Provjerite pohabanost valjka za metenje i bočnih metli te da u njima nema upletenih vrpca.
- Provjerite ima li upletenih vrpca u kotačima.
- Provjerite centrifugalni separator i filter za zrak pa ih prema potrebi očistite.
- Provjerite ispravnost svih komandnih elemenata.
- Provjerite je li uređaj oštećen.
- Očistite filter za prašinu pomoću prekidača za čišćenje filtra.

Napomena: Za opis vidi poglavlje "Njega i održavanje".

U radu

Podešavanje sjedala vozača

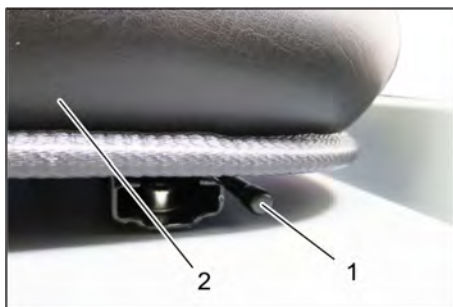

- 1 Poluga za namještanje sjedala
 - 2 Sjedalo vozača
- Povucite polugu za namještanje sjedala prema van.
 - Pomaknite sjedalo, otpustite polugu i uglavite je.
 - Pomicanjem sjedala naprijed-natrag provjerite je li sjedalo aretirano.

Otvaranje dovoda plina

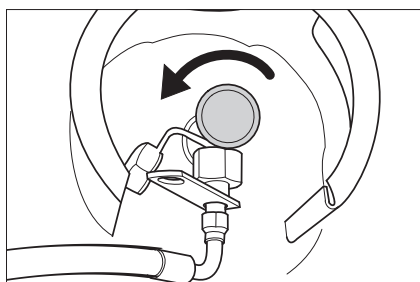

- Otvorite ventil za ispuštanje plina okretanjem ulijevo.

Pokretanje stroja

Napomena: Ovaj je uređaj opremljen kontaktim prekidačem sjedala vozača. Uređaj se isključuje čim vozač ustane sa sjedala.



- Sjedite na sjedalo.
- Aretirajte pozicijsku (ručnu) kočnicu (11).
- Podešavač broja okretaja motora (10) 1/3 gurnite prema naprijed.

Pokretanje motora

- Za pokretanje motora treba pritisnuti kočnu papučicu.
 - Kod hladnih vanjskih temperatura: Povucite čok (13).
 - Kontakti ključ okrenite udesno i pokrenite uređaj.
 - Kada je stroj pokrenut pustite kontakti ključ.
 - Ako motor radi, pritisnite čok.
- Napomena:** Pokretač se nikada ne smije držati uključeno dulje od 10 sekundi. Prije ponovnog uključivanja pokretača treba pričekati najmanje 10 sekundi.

Vožnja stroja



- 1 Papučica kočnice
 - 2 Pedala za vožnju prema naprijed
 - 3 Pedala za vožnju unatrag
- Polugu za namještanje broja okretaja motora gurnite sasvim unaprijed (broj okretaja motora).
 - Pritisnite kočnu papučicu i držite je pritisnutom.
 - Otpustite pozicijsku kočnicu.

Vožnja prema naprijed

- Lagano pritisnite voznu pedal za vožnju prema naprijed.

Vožnja unatrag

⚠ OPASNOST

Opasnost od ozljeda!

- Pri vožnji unatrag ne smije doći do opasnosti po druge osobe, po potrebi uputite sve osobe koje mogu biti ugrožene.
- Lagano pritisnite voznu pedal za vožnju unatrag.

Ponašanje vozila u vožnji

- Voznom papučicom moguće je nestupnjevano mijenjati brzinu vožnje.
- Izbjegavajte naglo cimanje papučice jer to može oštetiti hidraulički sklop.
- Kada na nagibima brzina počne opadati neznatno vratite voznu pedal unatrag.

Kočnice

- Kada se vozna pedala pusti, stroj se samostalno zaustavlja i ostaje mirovati.

Napomena: Učinak kočnice može se dodatno pojačati pritiskom kočne papučice.

Prelaženje preko prepreka

Prelaženje preko nepokretnih prepreka visine do 70 mm:

- Polako i pažljivo pređite preko vozeći prema naprijed.

Prelaženje preko nepokretnih prepreka visine iznad 70 mm:

- Preko takvih prepreka se smije preći samo pomoću prikladne rampe.

Metenje

PAŽNJA

Nemojte skupljati vrpce za pakiranje, žice i slično, jer mogu oštetiti mehanizam za metenje.

Napomena: Za postizanje optimalnog rezultata čišćenja brzinu kretanja treba prilagoditi uvjetima rada.

Napomena: Tijekom rada potrebno je redovito čistiti filter za prašinu.

Napomena: Filter treba čistiti češće pri učestalijim radovima u područjima s finom prašinom.

Upravljačka poluga



- 1 Upravljačka poluga za valjak za metenje i bočne metle
- 2 Upravljačka poluga spremnika nakupljene prljavštine
- 3 Upravljačka poluga valjka za metenje
- 4 Upravljačka poluga poklopca spremnika

Upravljačka poluga za valjak za metenje i bočne metle

- Upravljačka poluga (1) prema naprijed: Uključivanje valjka za metenje i spuštavanje i uključivanje bočnih metli.
- Upravljačka poluga (1) prema natrag: Uključivanje valjka za metenje.

Upravljačka poluga spremnika nakupljene prljavštine

- Upravljačka poluga spremnika nakupljene prljavštine (2) unaprijed: Spremnik nakupljene prljavštine se spušta.
- Upravljačka poluga spremnika nakupljene prljavštine (2) unatrag: Spremnik nakupljene prljavštine se podiže.

Upravljačka poluga valjka za metenje

- Upravljačka poluga valjka za metenje (3) prema naprijed: Valjak za metenje se podiže.
- Upravljačka poluga valjka za metenje (3) prema natrag: Valjak za metenje se spušta.

Upravljačka poluga poklopca spremnika

- Upravljačka poluga poklopca spremnika (4) unaprijed: Poklopac spremnika nakupljene prljavštine se otvara.
- Upravljačka poluga poklopca spremnika (4) unatrag: Poklopac spremnika nakupljene prljavštine se zatvara.

Metenje suhe podloge



- Uključite ventilator.
- **Prilikom površinskog čišćenja:**
Upravljačka poluga valjka za metenje i bočna metla (1) prema natrag: Uključivanje valjka za metenje.
Upravljačka poluga valjka za metenje (3) prema natrag: Valjak za metenje se spušta.
- Upravljačka poluga poklopca spremnika (4) unaprijed: Poklopac spremnika se otvara.
- **Prilikom čišćenja bočnih rubova:**
Upravljačka poluga valjka za metenje i bočna metla (1) prema naprijed: Valjak za metenje se uključuje, očna metla se uključuje i spušta.
Upravljačka poluga valjka za metenje (3) prema natrag: Valjak za metenje se spušta.

Metenje vlažne ili mokre podloge

- Isključite ventilator.
- **Prilikom površinskog čišćenja:**
Upravljačka poluga valjka za metenje i bočna metla (1) prema natrag: Uključivanje valjka za metenje.
Upravljačka poluga valjka za metenje (3) prema natrag: Valjak za metenje se spušta.
- Upravljačka poluga poklopca spremnika (4) unaprijed: Poklopac spremnika se otvara.
- **Prilikom čišćenja bočnih rubova:**
Upravljačka poluga valjka za metenje i bočna metla (1) prema naprijed: Valjak za metenje se uključuje, očna metla se uključuje i spušta.
Upravljačka poluga valjka za metenje (3) prema natrag: Valjak za metenje se spušta.

Pražnjenje nakupljene prljavštine

⚠ OPASNOST

Opasnost od ozljeda!

- Tijekom pražnjenja u zakretnom dome-tu spremnika nakupljene prljavštine ne smiju stajati ljudi niti životinje.

Opasnost od prevrtanja!

- Za vrijeme pražnjenja stroj mora stajati na ravnoj podlozi.

⚠ UPOZORENJE

Opasnost od prignječenja!

- Nikada ne sežite u opruge mehanizma za pražnjenje. Nemojte stajati ispod podignutog spremnika.

PAŽNJA

Opasnost od ozljeda i oštećenja!

- Tijekom pražnjenja rotirajući valjci za metenje mogu odbaciti materijal nakupljen prilikom čišćenja. Održavajte dovoljan razmak.



- Podignite valjak za metenje i bočnu metlu upravljačkim polugama: Upravljačka poluga 1 u sredinu i upravljačka poluga 3 prema naprijed.
- Zatvorite poklopac spremnika pomicanjem upravljačke poluge (4) unatrag.
- Podignite spremnik nakupljene prljavštine pomicanjem upravljačke poluge (2) unatrag.
- Polako dovezite uređaj do sabirne posude.
- Zakočite pozicijsku kočnicu.
- Otvorite poklopac spremnika tako što ćete upravljačku polugu (4) pritisnuti unaprijed i ispraznite spremnik nakupljene prljavštine.
- Zatvorite poklopac spremnika tako što ćete upravljačku polugu (4) povući unatrag tako da se zakrene u krajnji položaj.
- Otpustite pozicijsku kočnicu.
- Polako udaljite uređaj od sabirne posude.
- Spustite spremnik nakupljene prljavštine u krajnji položaj pomicanjem upravljačke poluge (2) unaprijed.

Isključivanje uređaja

- Podignite valjak za metenje i bočnu metlu upravljačkim polugama: Upravljačka poluga 1 u sredinu i upravljačka poluga 3 prema naprijed.
- Zatvorite poklopac spremnika pomicanjem upravljačke poluge (4) unatrag.
- Polugu za namještanje broja okretaja motora povucite sasvim unatrag.
- Pritisnite kočnu papučicu i držite je pritisnutom.
- Zakočite pozicijsku kočnicu.
- Kontaktni ključ okrenite u položaj "0" i izvucite ključ.

Transport

⚠ OPASNOST

Oštećenja tijekom transporta!

- Imajte u vidu neto težinu (transportnu težinu) uređaja prilikom transporta vozilima ili prikolicama.
- Prilikom transporta vozilima osigurajte uređaj od klizanja i naginjanja sukladno odgovarajućim mjerodavnim propisima.
- Kontaktni ključ okrenite u položaj "0" i izvucite ključ.
- Zatvorite ventil za ispuštanje plina okretanjem udesno.
- Zakočite pozicijsku kočnicu.
- Zateznim remenjem, užadima ili lancima osigurajte uređaj na četiri mjesta vezivanja.
- Podložite mu klinove pod kotače.

Skladištenje/mirovanje

⚠ OPASNOST

Opasnost od ozljeda i oštećenja! Pri skladištenju imajte u vidu težinu uređaja.

- Stroj za metenje postavite na ravnu površinu na suhom mjestu zaštićenom od mraza. Prekrijte ga kako biste ga zaštili od prašine.
- Podignite valjak za metenje i bočne metle kako im se čekinje ne bi oštetile.
- Zatvorite poklopac spremnika.
- Kontaktni ključ okrenite u položaj "0" i izvucite ključ.
- Zatvorite ventil za ispuštanje plina okretanjem udesno.
Odvijte natičnu maticu s crijeva za plin (širina ključa 30 mm).
Plinsku bocu zatvorite zaštitnom kapičom te ju odložite neka stoji u odgovarajućoj prostoriji (poblize o tomu pogledajte u poglavlju „Sigurnosni napuci“).
- Zakočite pozicijsku kočnicu.
- Osigurajte ga od samopokretanja.
Ako ga nećete koristiti dulje vrijeme, dodatno obratite pozornost na sljedeće:
- Zamijenite motorno ulje.
- Ako se očekuje hladno vrijeme s mrazom, ispustite rashladnu vodu ili provjerite ima li dovoljno antifrizu.
- Očistite ga iznutra i izvana.
- Odvojite akumulator.
- Napunite akumulator i dopunjavajte ga otprilike svaka 2 mjeseca.

Njega i održavanje

Opće napomene

PAŽNJA

Opasnost od oštećenja!

- Filtar za prašinu ne smije se prati u vodi.
- Servisne radove smiju obavljati samo ovlaštene servisne službe ili stručnjaci za izvođenje takvih radova, koji su upoznati sa svim relevantnim sigurnosnim propisima.
- Prilikom radova na električnom sklopu treba odvojiti akumulator.
- Kod prenosivih uređaja za profesionalnu primenu mora se izvršiti ispitivanje sigurnosti u skladu s VDE 0701.
- Stroj za metenje postavite na ravnu podlogu.
- Kontaktni ključ okrenite u položaj "0" i izvucite ključ.
- Zakočite pozicijsku kočnicu.
- Zatvorite dovod plina.

Čišćenje

OPREZ

Opasnost od oštećenja!

- Stroj se ne smije čistiti mlazom vode iz crijeva ili vodom pod visokim tlakom (opasnost od kratkih spojeva ili drugih oštećenja).

Čišćenje stroja iznutra

⚠ OPASNOST

Opasnost od ozljeda!

- Nosite masku za zaštitu od prašine i zaštitne naočale.
- Stroj prebrišite krpom.
- Ispušite ga komprimiranim zrakom.

Čišćenje stroja izvana

- Stroj prebrišite vlažnom krpom natopljenom u otopinu blagog sredstva za pranje.

Napomena: Nemojte koristiti nagrizajuća sredstva za čišćenje.

Intervali održavanja

Napomena: Brojač sati rada ukazuje na vremena kada se trebaju vršiti radovi na održavanju.

Održavanje koje provodi vlasnik

Napomena: Sve radove na servisiranju i održavanju, u slučaju da sam vlasnik održava stroj, mora obavljati kvalificirana stručna osoba. Po potrebi se ti radovi u svako doba mogu prepustiti stručnom prodavaču Kärcher proizvoda.

Svakodnevno održavanje:

- Provjerite razinu motornog ulja.
- Provjerite razinu napunjenosti ekspanzijske posude za rashladno sredstvo.
- Provjerite pohabanost valjka za metenje i bočnih metli te da u njima nema upletenih vrpca.
- Provjerite centrifugalni separator i filtari za zrak pa ih prema potrebi očistite.
- Provjerite ispravnost svih komandnih elemenata.
- Provjerite je li uređaj oštećen.

Tjedno održavanje:

- Provjerite plinske vodove, priključke i spojeve.
- Očistite hladnjak za vodu.
- Očistite hladnjak hidrauličkog ulja.
- Provjerite hidraulički sklop.
- Provjerite razinu hidrauličkog ulja.
- Provjerite razinu kočne tekućine.
- Provjerite pohabanost brtvenih letvica, po potrebi ih zamijenite.
- Provjerite i eventualno podmažite poklopac spremnika.

Održavanje u slučaju pohabanosti:

- Zamijenite brtvene letvice.
- Naknadno namjestite odnosno zamijenite bočne brtve.
- Zamijenite valjak za metenje.
- Zamijenite bočne metle.

Napomena: Za opis vidi poglavlje "Radovi na održavanju".

Održavanje koje provodi servisna služba

Napomena: Radi održavanja prava na jamstvene usluge tijekom jamstvenog roka sve servisne radove smije obavljati isključivo ovlaštena Kärcher servisna služba i to u skladu sa servisnom knjižicom.

Održavanje nakon 50 sati rada:

- Prve radove na održavanju prepustite servisnoj službi sukladno servisnoj listi.

Održavanje nakon 250/500/1000/1500/2000 sati rada:

- Održavanje prepustite servisnoj službi sukladno servisnoj listi.

Radovi na održavanju

Priprema:

- Stroj za metenje postavite na ravnu podlogu.
- Kontaktni ključ okrenite u položaj "0" i izvucite ključ.
- Zakočite pozicijsku kočnicu.
- Zatvorite dovod plina.

Opće sigurnosne napomene

⚠ OPASNOST

Opasnost od ozljeda!

- Kod podignutog spremnika za prljavštinu uvijek postavite sigurnosnu šipku.
- Osiguranje izvedite samo izvan područja opasnosti.



- 1 Držač sigurnosne šipke
 - 2 Sigurnosna šipka
- Sigurnosnu šipku za visoko pražnjenje preklonite prema gore i utaknite u držač (time ste je fiksirali).



Tekućine poput motornog ulja, hidrauličkog ulja, kočione tekućine, dizela ili rashladnog sredstva ne smiju dospjeti u tlo. Štitite okoliš i zbrinite tekućine na ekološki svjestan način.

Sigurnosni napuci za rad akumulatora

Pri radu s akumulatorima obavezno obratite pozornost na sljedeća upozorenja:

	Uzmite u obzir naputke na akumulatoru, u uputama za uporabu i u uputama za rad vozila!
	Nosite zaštitne naočale!
	Kiseline i akumulatore držite van domašaja djece!
	Opasnost od eksplozije!
	Zabranjeni su vatra, iskrenje, otvoren plamen i pušenje!
	Opasnost od ozljeda kiselinom!
	Prva pomoć!
	Upozorenje!
	Zbrinjavanje u otpad!
	Akumulator se ne smije baciti u kantu za smeće!

⚠ OPASNOST

Opasnost od eksplozije!

- Rabite samo akumulatore s kapičom. Zamijenite kapiču u slučaju da ju izgubite.

⚠ OPASNOST

Opasnost od eksplozije!

- Ne polažite na akumulator nikakav alat niti slične predmete. Opasnost od kratkog spoja i eksplozije.

⚠ OPASNOST

Opasnost od ozljeda!

- Ozljede nikad ne dovodite u kontakt s olovom. Nakon radova s akumulatorom uvijek operite ruke.

⚠ OPASNOST

Opasnost od požara i eksplozije!

- Pušenje i otvoreni plamen su zabranjeni.
- Prostorije u kojima se pune akumulatori moraju biti dobro prozračene, jer se pri punjenju stvara visoko eksplozivno plin.

⚠ OPASNOST

Opasnost od ozljeda kiselinom!

- ➔ Ako kiselina prsne u oči ili na kožu, odmah isperite s puno čiste vode.
- ➔ Nakon toga se bez odlaganja obratite liječniku.
- ➔ Onečišćenu odjeću isperite vodom.

Ugradnja i priključivanje akumulatora

Uređaj je serijski opremljen akumulatorom koji ne zahtijeva nikakvo održavanje.



- 1 Plus pol
 - 2 Kapica za pol akumulatora
 - 3 Minus pol
- ➔ Akumulator postavite u držač akumulatora.
 - ➔ Zavijte držače na dnu akumulatora.
 - ➔ Stezaljku (crveni kabel) priključite na plus pol (+).
 - ➔ Drugu stezaljku priključite na minus pol (-).
 - ➔ Postavite kapicu na pol akumulatora.
 - ➔ Provjerite jesu li polovi i stezaljke akumulatora dostatno zaštićeni mazivom.

Provjera napunjenosti i eventualno dopunjavanje akumulatorske tekućine (samo kod akumulatora lakih za održavanje sa čelijskim zatvaračima)

OPREZ

Opasnost od oštećenja!

- ➔ Kod akumulatora punjenih kiselinom redovito provjeravajte razinu tekućine.
- ➔ Odvijte zatvarače svih ćelija.
- ➔ Iz svake ćelije uzmite uzorak uređajem za mjerenje kiseline.
- Specifična težina kiseline potpuno napunjenog akumulatora na 20 °C iznosi 1,28 kg/l.
- Kod djelomično ispražnjenog akumulatora specifična težina kiseline iznosi između 1,00 i 1,28 kg/l.
- Specifična težina kiseline mora biti ista u svim ćelijama.
- ➔ Uzorak kiseline vratite natrag u istu ćeliju.
- ➔ Ako je razina tekućine premala, dopunite ćelije destiliranom vodom do oznake.
- ➔ Napunite akumulator.
- ➔ Zavijte zatvarače ćelija.

Punjenje akumulatora

⚠ OPASNOST

Opasnost od ozljeda!

- ➔ Pridržavajte se propisa o sigurnosti pri radu s akumulatorom. Pridržavajte se uputa za uporabu koje je izdao proizvođač punjača.

⚠ OPASNOST

Opasnost od oštećenja!

- ➔ Akumulator punite samo prikladnim punjačem.

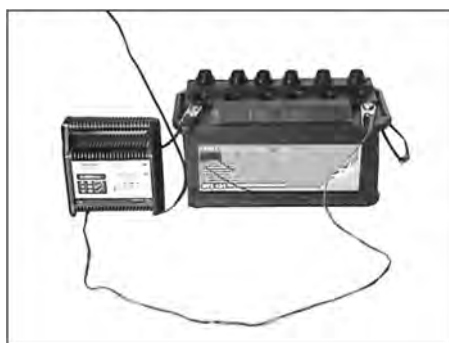

- ➔ Odvijte zatvarače svih ćelija. (samo kod akumulatora koji se lako održavaju)
- ➔ Plus pol punjača povežite s plus polom akumulatora.
- ➔ Minus pol punjača povežite s minus polom akumulatora.
- ➔ Utaknite strujni utikač u utičnicu i uključite punjač.
- ➔ Napunite akumulator s najslabijom mogućom strujom punjenja.
- ➔ Kada je akumulator napunjen, punjač najprije odvojite od električne mreže pa zatim od akumulatora.
- ➔ Zavijte zatvarače ćelija. (samo kod akumulatora koji se lako održavaju)

Vađenje akumulatora

- ➔ Odvojite stezaljku s minus pola (-).
- ➔ Odvojite stezaljku s plus pola (+).
- ➔ Otpustite držače na dnu akumulatora.
- ➔ Skinite akumulator s držača.
- ➔ Prazan akumulator zbrinite u otpad sukladno zakonskim odredbama.

Provjera razine kočne tekućine i dopuna

⚠ OPASNOST

Opasnost od ozljeda!

- ➔ Kod podignutog spremnika za prljavštinu uvijek postavite sigurnosnu šipku.
- ➔ Osiguranje izvedite samo izvan područja opasnosti.

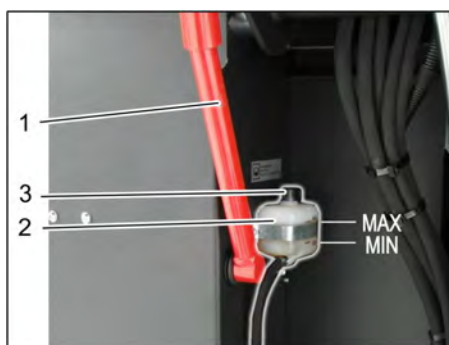

- 1 Držač sigurnosne šipke
 - 2 Spremnik kočne tekućine
 - 3 Poklopac
- ➔ Podignite spremnik nakupljene prljavštine i osigurajte ga pomoću sigurnosne šipke; pogledajte poglavlje „Pražnjenje spremnika nakupljene prljavštine“
 - ➔ Provjerite ima li dovoljno kočne tekućine u spremniku.

Napomena

Razina mora biti između oznaka za minimum i maksimum.

- ➔ Ako je to potrebno, dopunite DOT kočnom tekućinom koju trenutno možete nabaviti u trgovini.

Provjera razine motornog ulja i dopunjavanje

⚠ OPASNOST

Opasnost od opekline!

- ➔ Pustite da se motor ohladi.
- ➔ Razinu motornog ulja provjerite najranije 5 minuta nakon isključenja motora.



- 1 Poklopac za ulijevanje ulja (motor)
 - 2 Šipka za mjerenje razine ulja
- ➔ Izvucite šipku van.
 - ➔ Obrišite i ugurajte štap unutra.
 - ➔ Izvucite šipku van.
 - ➔ Očitajte razinu ulja.
 - ➔ Šipku za mjerenje ponovo ugurajte unutra.

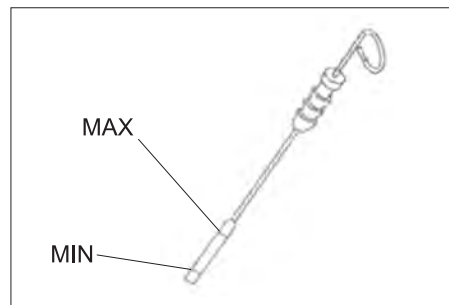

- Razina ulja se mora nalaziti između oznaka "MIN" i "MAX".
- Dopunite motorno ulje, ako njegova razina padne ispod oznake "MIN".
- Ne punite motor preko oznake "MAX".
- ➔ Odvijte poklopac za ulijevanje ulja.
- ➔ Ulijte motorno ulje. Za vrstu ulja pogledajte poglavlje "Tehnički podaci".
- ➔ Zatvorite poklopac za ulijevanje ulja.
- ➔ Pričekajte najmanje 5 minuta.
- ➔ Provjerite razinu motornog ulja.

Zamjena motornog ulja i filtra za motorno ulje

OPREZ

Opasnost od opekline vrelim motornim uljem!

- ➔ Pustite da se motor ohladi.
- ➔ Pripremite prihvatnu posudu za najmanje 6 l motornog ulja.
- ➔ Pustite da se motor ohladi.

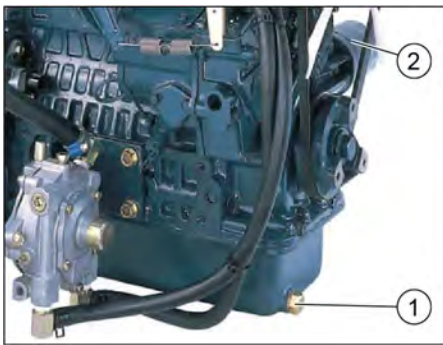

- 1 Vijak za ispuštanje ulja
 - 2 Filtar motornog ulja
- Odvijte vijak za ispuštanje ulja.
 - Odvijte poklopac za ulijevanje ulja.
 - Ispustite ulje.
 - Odvijte filtara za ulje.
 - Očistite prihvatnik i brtveće površine.
 - Prije ugradnje uljem premažite brtvu novog filtra za ulje.
 - Ugradite filtara za ulje i pritegnite ga rukom.
 - Uvijte vijak za ispuštanje ulja zajedno s novim brtvilom.
 - Zatezni moment: 25 Nm
 - Ulijte motorno ulje.
 - Za vrstu ulja i količinu punjenja pogledajte poglavlje "Tehnički podaci".
 - Zatvorite poklopac za ulijevanje ulja.
 - Ostavite motor neka radi približno 10 sekundi.
 - Provjerite razinu motornog ulja.

Provjera i dopunjavanje hidrauličkog ulja

NAPOMENA

Spremnik za prljavštinu ne smije biti podignut.

- Otvorite poklopac motora i poduprite ga potpornikom.



- 1 Kontrolno okno za provjeru hidrauličkog ulja
 - 2 Hidraulički spremnik
 - 3 Poklopac otvora za ulijevanje ulja
 - 4 Potpornik poklopca motora
- Na kontrolnom oknu provjerite razinu hidrauličkog ulja.
 - Razina ulja se mora nalaziti između oznaka "MIN" i "MAX".
 - Dopunite hidrauličko ulje, ako njegova razina padne ispod oznake "MIN".
 - Odvijte poklopac otvora za ulijevanje ulja.
 - Očistite prostor za punjenje.
 - Dopunite hidrauličko ulje.
 - Za vrstu ulja pogledajte poglavlje "Tehnički podaci".
 - Zavijte poklopac otvora za ulijevanje ulja.

Provjera hidrauličkog sklopa

NAPOMENA

Za održavanje hidrauličkog sklopa zadužena je isključivo servisna služba tvrtke Kärcher.

- Zakočite pozicijsku kočnicu.
- Pokrenite motor.
- Provjerite nepropusnost svih hidrauličkih crijeva i priključaka.

Provjera razine rashladnog sredstva

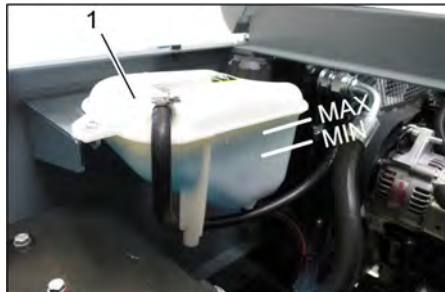

- 1 Ekspanzijska posuda za rashladno sredstvo
- Provjerite razinu napunjenosti kada je motor hladan.
 - Provjerite razinu napunjenosti ekspanzijske posude za rashladno sredstvo. Razina rashladnog sredstva je ispravna kada je između oznaka "MIN" i "MAX".

Provjera i čišćenje hladnjaka za vodu/hladnjaka hidrauličkog ulja

⚠ OPASNOST

Opasnost od opekline i oparina!

- Ostavite hladnjak za vodu neka se ohladi najmanje 20 minuta.
- Razina rashladne vode hladnjaka za vodu provjerava se na ekspanzijskoj posudi rashladnog sredstva. Pogledajte poglavlje "Provjera razine rashladne vode".
- Očistite lamele hladnjaka. Zaprjanja uklonite mekom četkom, komprimiranim zrakom ili niskim tlakom vode.
- Provjerite nepropusnost crijeva i priključaka hladnjaka.
- Očistite ventilator.

Provjera valjka za metenje

- Pokrenite motor.
- Podignite spremnik za prljavštinu u krajnji položaj.
- Isključite motor.
- Zakočite pozicijsku kočnicu.
- Umetnite sigurnosnu šipku za visinsko pražnjenje.
- Odstranite vrpce ili petlje s valjka za metenje
- Izvadite sigurnosnu šipku.
- Pokrenite motor.
- Spustite spremnik za prljavštinu u krajnji položaj.
- Isključite motor.

Zamjena valjka za metenje



- 1 Ključ
 - 2 Bočna oplata
- Podignite spremnik za prljavštinu i osigurajte ga sigurnosnom polugom.
 - Otvorite bočnu oplatu ključem.



- 1 Pričvrсни luk
 - 2 Leptir matica
 - 3 Bočna brtva
- Odvijte leptir maticu.
 - Skinite pričvrсни luk.
 - Bočnu brtvu preklopite prema van.
 - Odvijte pričvrсни vijak prihvatnika valjka za metenje pa zakrenite prihvatnik prema van.
 - Izvadite valjak za metenje.

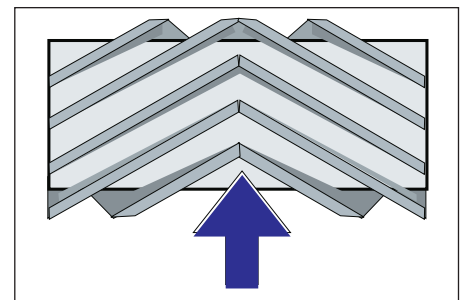

Položaj ugradnje valjka za metenje u smjeru vožnje (pogled odozgo)

Napomena: Pri ugradnji novog valjka za metenje pazite na položaj kompleta čekinja.

- Ugradite novi valjak za metenje. Žljebovi valjka za metenje moraju se nataknuti na ispuščenja nasuprotnih držača.

Napomena: Nakon ugradnje novog valjka za metenje mora se ponovo namjestiti profil metenja.

Provjera i podešavanje profila metenja valjka za metenje

Napomena: Profil metenja je tvornički namješten na 80 mm, a moguće je naknadno ga podesiti kontinualno u slučaju da je valjak za metenje istrošen.



- Provjerite tlak zraka u gumama.
- Isključite usisni ventilator.
- Stroj za metenje postavite na ravnu i glatku površinu koja je vidljivo prekrivena prašinom ili izmrvljenom kredom.
- Upravljačka poluga valjka za metenje i bočna metla (1) prema natrag: Uključivanje valjka za metenje. Upravljačka poluga valjka za metenje (3) prema natrag: Valjak za metenje se spušta.
- Valjak za metenje ostavite da radi oko 10 sekundi.
- Upravljačka poluga valjka za metenje i bočna metla (1) u sredinu.
- Upravljačka poluga valjka za metenje (3) prema naprijed: Valjak za metenje se podiže.
- Maknite stroj vozeći ga unatrag.
- Provjerite profil metenja.

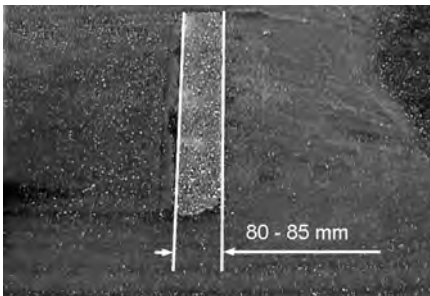

- Pometena površina treba imati oblik pravilnog pravokutnika širine između 80 i 85 mm.
- Odvrtite vijak graničnika za naknadno namještanje istrošenosti (12) i namjestite ga. Graničnik prema gore: uži profil metenja. Graničnik prema dolje: širi profil metenja.
 - Vijak graničnika ponovno pritegnite.
 - Ponovno provjerite profil metenja valjka za metenje kako je već opisano.

Provjera i namještanje profila metenja bočne metle

- Podignite bočne metle.
- Stroj za metenje postavite na ravnu i glatku površinu koja je vidljivo prekrivena prašinom ili izmrvljenom kredom.
- Spustite bočnu metlu upravljačkom polugom i ostavite ju da radi oko 10 sekundi.
- Podignite bočne metle.
- Maknite stroj vozeći ga unatrag.
- Provjerite profil metenja.

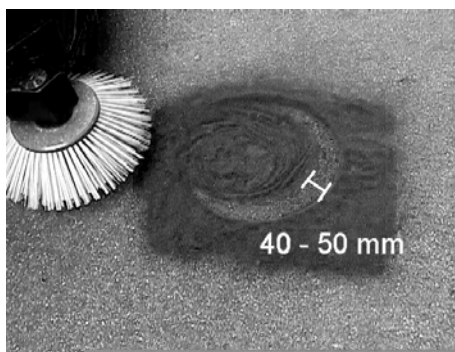

Profil metenja trebao bi biti širok između 40 i 50 mm.

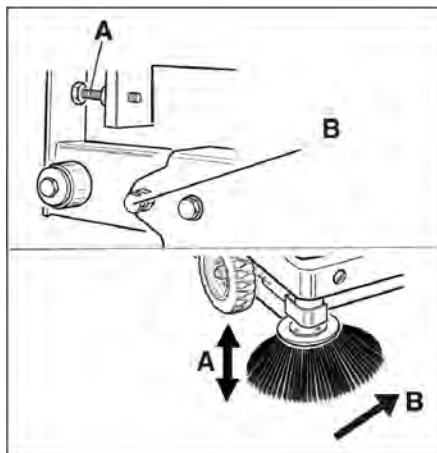

- Profil metenja korigirajte dvama vijcima za namještanje.
- Provjerite profil metenja.

Namještanje bočnih brtvi

⚠ OPASNOST

Opasnost od ozljeda!

- Kod podignutog spremnika za prljavštinu uvijek postavite sigurnosnu šipku.
- Osiguranje izvedite samo izvan područja opasnosti.
- Podignite spremnik za prljavštinu i osigurajte ga sigurnosnom polugom.
- Sigurnosnu šipku za visoko pražnjenje preklapite prema gore i utaknite u držač (time ste je fiksirali).



- 1 Držač sigurnosne šipke
 - 2 Sigurnosna šipka
- Bočnu oplatu otvorite kao što je opisano u poglavlju "Zamjena valjka za metenje".
 - Otpustite 6 kom. leptir matica na bočnom limenom držaču.
 - Otpustite 3 kom. matica (širine ključa 13) na prednjem limenom držaču.
 - Bočnu brtvu pritisnite prema dolje (uzdužna rupa) tako da bude udaljena 1 - 3 mm od poda.

- Zavijte limene držače.
- Ponovite postupak na drugoj strani uređaja.

Ručno čišćenje filtra za prašinu



- Uključite ručno čišćenje filtra.

Provjera i zamjena filtra za prašinu

⚠ UPOZORENJE

Opasnost od ozljeda!

- Pri radovima na filterskom sklopu nosite masku za zaštitu od prašine. Pridržavajte se propisa o sigurnosti pri radu s finom prašinom.
- Očistite filter za prašinu pomoću prekidača za čišćenje filtra.
- Ispraznite spremnik nakupljene prljavštine.



- 1 Zaporni klizač poklopca uređaja
- 2 Poklopac uređaja
- 3 Poklopac filtra

- Odvijte vijak sa zvjezdastom glavom kako biste otvorili zapor.
- Preklapite poklopac uređaja prema naprijed.

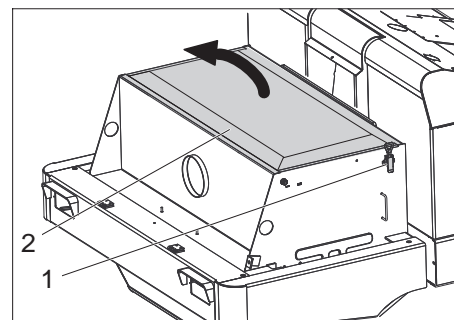

- 1 Zatvarač, poklopac filtra (2x)
 - 2 Poklopac filtra
- Otvorite zatvarač.
 - Otvorite poklopac filtra.



- 1 Poprečni držač
- 2 Filtar za prašinu

→ Provjerite filter za prašinu, po potrebi ga očistite ili zamijenite.

Napomena

Filtar za prašinu smije mijenjati samo servisna služba poduzeća Kärcher.

→ Postavite i pričvrstite poklopac filtra.

Provjera i namještanje klinastog remena

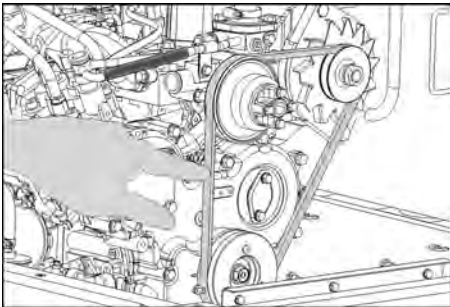

Klinasti remen mora se pri pritisku od 10 kg utisnuti približno 7-9 mm.

→ Namještanje zategnutosti klinastog remenja prepustite ovlaštenoj servisnoj službi.

Provjera i zamjena filtra za zrak

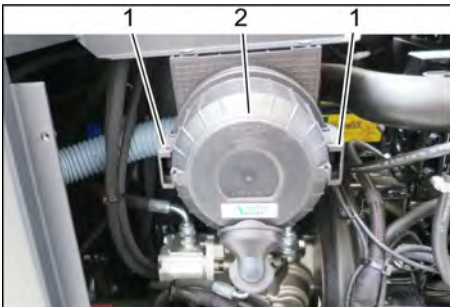

- 1 Zatvarač
 - 2 Kućište filtra za zrak
- Skinite bočnu oplatu.
 → Uklonite kućište filtra za zrak.
 → Zamijenite uložak filtra za zrak.

Napomena: Položaj ugradnje s ispušnim otvorom prema dolje (vidi sliku).

Čišćenje centrifugalnog separatora

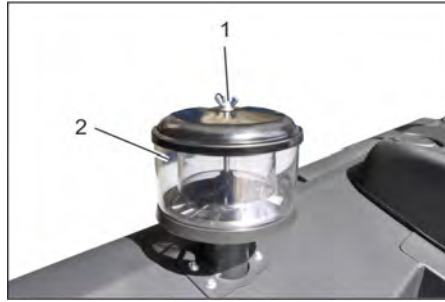

- 1 Leptir matica
 - 2 Centrifugalni separator
- Odvijte leptir maticu na centrifugalnom separatoru.
 → Očistite centrifugalni separator.

Zamjena osigurača



- 1 Matice s nazubljenom glavom
 - 2 Poklopac kutije s osiguračima
- Izvijte maticu s nazubljenom glavom.
 → Otvorite poklopac kutije s osiguračima.
 → Provjerite osigurače.
 → Neispravne osigurače zamijenite novim.

Napomena: Koristite samo osigurače iste jakosti.

Napomena: Osigurač FU nalazi se u prostoru motora.

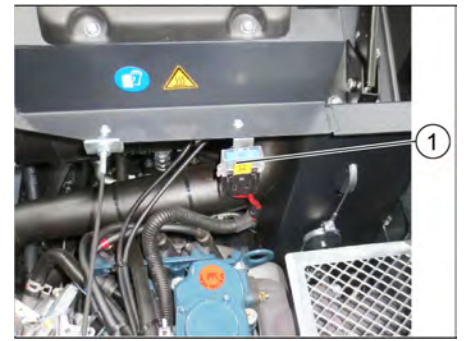

1 Osigurač FU 1 (glavni osigurač)

FU 01*	Glavni osigurač	60 A
FU 02	Sirena Usisni ventilator	20 A
FU 03	Višenamjenski zaslon	3 A
FU 04	Rotacijsko svjetlo	5 A
FU 05	Kontrolna jedinica motora	10 A
FU 06	Upravljačka kabina (opcija) Brisač vjetrobrana	10 A
FU 07	Pokazivač napunjenosti LPG-a (UNP-a)	5 A
FU 08	Pokretač	10 A
FU 09	Svjetlo s lijeve strane	7,5 A
FU 10	Svjetlo s desne strane	7,5 A
FU 11	Radno svjetlo	10 A
FU 12	Vibracijski sustav	25 A
FU 13	LPG (UNP) ventil Signalizacija vožnje unatrag	7,5 A

* Ove osigurače smije mijenjati samo servisna služba, s obzirom da je potreba provjera svih grešaka uređaja.

Otklanjanje smetnji

Smetnja	Otklanjanje
Uređaj se ne može pokrenuti	Sjedite na sjedalo, kontaktni prekidač sjedala se aktivira
	Za pokretanje motora treba pritisnuti kočnu papučicu.
	Napunite ili zamijenite akumulator.
	Prazna plinska boca - zamijenite je.
	Zatvoren ventil za ispuštanje plina - otvorite ga okretanjem ulijevo.
	Ventil za plin je zaleđen - pogledajte opis zamjene plinske boce.
	Obavijestite Kärcher servisnu službu.
Motor radi neravnomjerno.	Očistite filtar za zrak ili zamijenite filtarski uložak.
	Provjerite i po potrebi popravite sustav vodova za gorivo, priključke i spojeve.
	Provjerite položaj ugradnje plinske boce: Priključak odn prstenasti otvor mora pokazivati prema dolje.
	Obavijestite Kärcher servisnu službu.
Pregrijan motor	Nadolijte rashladno sredstvo
	Isperite hladnjak
	Zategnite klinasti remen
	Obavijestite Kärcher servisnu službu.
Motor radi, ali se stroj kreće lagano ili se ne kreće uopće.	Otpustite pozicijsku kočnicu.
	Zatvaranje slobodnog hoda (položaj za vožnju)
	Ručicu za gas postavite sasvim prema naprijed (velik broj okretaja).
	Provjerite ima li upletenih vrpce ili petlji.
	Obavijestite Kärcher servisnu službu.
Pišteći zvuk u hidrauličkom sustavu	Nadolijte hidrauličku tekućinu
	Obavijestite Kärcher servisnu službu.
Četke se okreću lagano ili se uopće ne okreću	Ručicu za gas postavite sasvim prema naprijed (velik broj okretaja).
	Provjerite ima li upletenih vrpce ili petlji.
	Obavijestite Kärcher servisnu službu.
U prostoru četki usisna snaga je mala ili je uopće nema	Provjerite, očistite ili zamijenite filtar za prašinu.
	Obavijestite Kärcher servisnu službu.
Stroj diže prašinu	Namještanje bočnih brtvi
	Uključite ventilator.
	Provjerite, očistite ili zamijenite filtar za prašinu.
	Zamijenite filtarske brtve
	Otvorite poklopac spremnika nakupljene prljavštine.
	Obavijestite Kärcher servisnu službu.
Jedinica za metenje ne kupi prljavštinu	Ispraznite spremnik nakupljene prljavštine
	Provjerite, očistite ili zamijenite filtar za prašinu.
	Zamijenite valjak za metenje.
	Prilagodite profil metenja
	Zamijenite brtveće trake na spremniku za prljavštinu
	Uklonite strana tijela koja blokiraju valjak za metenje
	Otvorite poklopac spremnika nakupljene prljavštine.
	Obavijestite Kärcher servisnu službu.
Spremnik za prljavštinu ne podiže se ili ne spušta	Ručicu za gas postavite sasvim prema naprijed (velik broj okretaja).
	Skinite sigurnosni potporanj sa spremnika nakupljene prljavštine
	Obavijestite Kärcher servisnu službu.
Poklopac spremnika nakupljene prljavštine se ne otvara.	Obavijestite Kärcher servisnu službu.
Smetnje u radu dijelova na hidraulički pogon	Obavijestite Kärcher servisnu službu.

Tehnički podaci

		KM 120/250 R LPG Classic
Podaci stroja		
Brzina vožnje prema naprijed	km/h	9
Brzina vožnje unatrag	km/h	4
Savladavanje uspona (maks.)	%	18
Površinski učinak bez bočnih metli	m ² /h	8100
Površinski učinak s bočnom metlom	m ² /h	10800
Radna širina bez bočnih metli	mm	900
Radna širina s bočnom metlom	mm	1200
Stupanj zaštite, zaštićeno od kapajuće vode	--	IPX 3
Trajanje primjene pri punoj plinskoj boci	h	4
Motor		
Tip	--	Kubota WG 972 GL-E3
Izvedba	--	3-Cilindarski LPG plinski motor s 3-putnim katalizatorom
Način hlađenja	--	Hlađenje vodom
Smjer okretanja	--	Suprotno smjeru kazaljki sata
Otvor	mm	68
Hod	mm	68
Radna zapremnina	cm ³	740
Količina ulja	l	3,25
Broj okretaja pri radu	1/min	2500
Maksimalan broj okretaja	1/min	2500
Broj okretaja u praznom hodu	1/min	1300
Maks. snaga	kW/PS	12,7 / 17,0
Najviši okretni moment pri 2400 1/min	Nm	60
Filtar za ulje	--	Filtarski uložak
Filtar za usisni zrak	--	Unutarnji/vanjski filtarski uložak
Vrsta goriva	Ukapljeni (pogonski) plinovi: butan, propan ili njihove mješavine	
Zapremina spremnika	11 kg odn. 20 litara (zamjenska boca)	
Električni sustav		
Akumulator	V, Ah	12, 52
Generator trofazne struje	V, Watt	12, 150
Pokretač	--	Elektrostarter
Hidraulički sustav		
Količina ulja u cijelom hidrauličkom sklopu	l	26,5
Količina ulja u hidrauličkom spremniku	l	21,2
Vrste ulja		
Motor (preko 25 °C)	--	SAE 30, SAE 10W-30, SAE 15W-40
Motor (0 do 25 °C)	--	SAE 20, SAE 10W-30, SAE 10W-40
Motor (ispod 0 °C)	--	SAE 10W, SAE 10W-30, SAE 10W-40
Hidraulika	--	HV 46
Spremnik nakupljene prljavštine		
Maks. visina pražnjenja	mm	1400
Volumen spremnika za prljavštinu	l	250
Valjak za metenje		
Promjer valjka za metenje	mm	300
Širina valjka za metenje	mm	900
Broj okretaja	1/min	350
Profil metenja	mm	80
Bočna metla		
Promjer bočnih metli	mm	600
Broj okretaja (kontinuirano)	1/min	0 - 60

		KM 120/250 R LPG Classic
Pneumatici od pune gume		
Veličina sprijeda	--	15-4.5x8
Veličina straga	--	15-4.5x8
Kočnica		
Prednji kotači	--	mehanička
Stražnji kotač	--	hidrostatička
Filtarski i usisni sustav		
Izvedba	--	Vrećasti filter
Broj okretaja	1/min	2800
Površina filtra za finu prašinu	m ²	6,0
Nazivni podtlak usisnog sustava	mbar	15,5
Nazivni volumni protok usisnog sustava	m ³ /h	800
Vibracijski sustav	--	Elektromotor
Okolni uvjeti		
Temperatura	°C	-5 do +40
Vlažnost zraka, bez stvaranja kondenzata	%	0 - 90
Utvrđene vrijednosti prema EN 60335-2-72		
Emisija buke		
Razina zvučnog tlaka L _{pA}	dB(A)	83
Nepouzdanost K _{pA}	dB(A)	3
Razina zvučne snage L _{WA} + nepouzdanost K _{WA}	dB(A)	104
Vibracije uređaja		
Vrijednost vibracije na ruci	m/s ²	<2,5
Sjedište	m/s ²	0,8
Nepouzdanost K	m/s ²	0,1
Dimenzije i težine		
Duljina x širina x visina	mm	2082x1250x1450
Polumjer okretanja udesno	mm	1350
Polumjer okretanja ulijevo	mm	1350
Prazna težina	kg	851
Dopuštena ukupna težina	kg	1300
Dopušteno opterećenje prednje osovine	kg	787
Dopušteno opterećenje stražnje osovine	kg	513
Pridržavamo pravo na tehničke izmjene!		

EU izjava o sukladnosti

Izjavljujemo da navedeni uređaj u svojoj zamisli i konstrukciji te kod nas korištenoj izvedbi odgovara osnovnim sigurnosnim i zdravstvenim zahtjevima u skladu s niže navedenim direktivama Europske Zajednice. Ova izjava gubi valjanost u slučaju izmjene stroja koja nisu ugovorene s nama.

Proizvod: Stroj za metenje s usisavanjem samohodni
Tip: KM 120/250 R LPG Classic
 1.186-001.0

Odgovarajuće smjernice EU:
 2006/42/EZ (+2009/127/EZ)
 2014/30/EU
 2000/14/EZ

Primijenjene usklađene norme:
 EN 60335-1
 EN 60335-2-72
 EN 55012: 2007 + A1: 2009
 EN 61000-6-2: 2005
 EN 62233: 2008

Primijenjeni postupak ocjenjivanja suglasja:
 2000/14/EZ: privitak V
Razina jačine zvuka dB(A)
 Izmjerena: 102
 Zajamčena: 104

Dolje potpisani djeluju u ime i po opunomoćenju uprave.

 H. Jenner
 Chairman of the Board of Management



 S. Reiser
 Director Regulatory Affairs & Certification

Opunomoćeni za izradu dokumentacije:
 S. Reiser

Alfred Kärcher SE & Co. KG
 Alfred-Kärcher-Straße 28-40
 71364 Winnenden (Germany)
 Tel.: +49 7195 14-0
 Fax: +49 7195 14-2212

Winnenden, 2018/09/01

Opšte napomene	SR	1
Zaštita životne sredine . . .	SR	1
Garancija	SR	1
Pribor i rezervni delovi . . .	SR	1
Simboli u uputstvu za rad . . .	SR	1
Simboli na aparatu	SR	1
Namensko korišćenje	SR	2
Predvidiva pogrešna upotreba	SR	2
Prikładne podloge	SR	2
Sigurnosne napomene	SR	2
Sigurnosne napomene vezane za rukovanje	SR	2
Sigurnosne napomene vezane za vožnju	SR	2
Sigurnosno-tehničke direktive za motorna vozila na tečni gas	SR	2
Uređaji sa motorom sa unutrašnjim sagorevanjem	SR	3
Uređaji sa visinskim pražnjenjem	SR	4
Uređaji sa zaštitnim krovom vozačeve kabine	SR	4
Sigurnosne napomene vezane za transport uređaja	SR	4
Sigurnosne napomene vezane za negu i održavanje	SR	4
Funkcija	SR	4
Napomene o istovaru	SR	4
Komandni i funkcioni elementi	SR	5
Slika uređaja za metenje	SR	5
Komandno polje	SR	5
Pedala	SR	6
Indikator i ekran	SR	6
Pre upotrebe	SR	6
Kočenje i otpuštanje pozicione kočnice	SR	6
Kretanje uređaja za metenje bez sopstvenog pogona	SR	6
Stavljanje u pogon	SR	6
Opšte napomene	SR	6
Montaža i zamena boce za gas	SR	6
Ispitni i servisni radovi	SR	7
Rad	SR	7
Nameštanje sedišta vozača	SR	7
Otvaranje dovoda gasa	SR	7
Pokretanje uređaja	SR	7
Vožnja uređaja	SR	7
Metenje	SR	7
Pražnjenje nakupljene prljavštine	SR	8
Isključivanje uređaja	SR	8
Transport	SR	8
Skladištenje/mirovanje	SR	8
Nega i održavanje	SR	9
Opšte napomene	SR	9
Čišćenje	SR	9
Intervali održavanja	SR	9
Radovi na održavanju	SR	9
Otklanjanje smetnji	SR	14
Tehnički podaci	SR	15
Izjava o usklađenosti sa propisima EU	SR	16



 Pre prve upotrebe Vašeg uređaja pročitajte ove originalno uputstvo za rad, postupajte prema njemu i sačuvajte ga za kasniju upotrebu ili za sledećeg vlasnika.

Opšte napomene

Ukoliko prilikom raspakovavanja ustanovite štetu nastalu tokom transporta, o tome obavestite svog prodavca.

- Natpisi na uređaju pružaju važne napomene za bezopasan rad.
- Osim ovih napomena u uputstvu za rad moraju se uvažavati i opšte sigurnosne napomene kao i zakonski propisi o zaštiti na radu.

Zaštita životne sredine

	Ambalaža se može ponovo preraditi. Molimo Vas da ambalažu ne bacate u kućne otpatke nego da je dostavite na odgovarajuća mesta za ponovnu preradu.
	Stari uređaji sadrže vredne materijale sa sposobnošću recikliranja i treba ih dostaviti na ponovnu preradu. Stoga Vas molimo da stare uređaje odložite u otpad putem primerenih sabirnih sistema.
Tečnosti kao što su motorno ulje, hidrauličko ulje, kočiona tečnost, dizel ili rashladno sredstvo ne smeju da dospeju u zemljište. Čuvajte životnu sredinu i tečnosti odložite u otpad u skladu sa ekološkim pravilima.	

Napomene o sastojcima (REACH)
Aktuelne informacije o sastojcima možete pronaći na stranici:
www.kaercher.com/REACH

Garancija

U svakoj zemlji važe garantni uslovi koje je izdala naša nadležna distributivna organizacija. Eventualne smetnje na uređaju za vreme trajanja garancije uklanjamo besplatno, ukoliko je uzrok greška u materijalu ili proizvodnji. U slučaju koji podleže garanciji obratite se sa potvrdom o kupovini Vašem prodavcu ili najbližoj ovlašćenoj servisnoj službi.

Pribor i rezervni delovi

OPASNOST
U cilju sprečavanja opasnosti, popravke i ugradnju rezervnih delova sme izvoditi samo ovlašćena servisna služba.

- Sme se koristiti samo onaj pribor i oni rezervni delovi koje dozvoljava proizvođač. Originalan pribor i originalni rezervni delovi garantuju za to da uređaj može raditi sigurno i bez smetnji.
- Dodatne informacije o rezervnim delovima dobićete pod www.kaercher.com u delu Servis (Service).

Simboli u uputstvu za rad

OPASNOST
Ukazuje na neposredno preteću opasnost koja dovodi do teških telesnih povreda ili smrti.

UPOZORENJE
Ukazuje na eventualno opasnu situaciju koja može dovesti do teških telesnih povreda ili smrti.

OPREZ
Ukazuje na eventualno opasnu situaciju koja može dovesti do lakših telesnih povreda ili izazvati materijalnu štetu.

PAŽNJA
Napomena koja ukazuje na eventualno opasnu situaciju koja može izazvati materijalne štete.

Simboli na aparatu

	Opasnost od opekotina na vrelim površinama! Pre obavljanja radova na uređaju treba sačekati da se izduvni sklop dovoljno ohladi.
	Radove na uređaju uvek obavljajte noseći odgovarajuće rukavice.
	Opasnost od prignječenja uvlačenjem među pokretne delove vozila
	Opasnost od povreda pokretnim delovima. Zabranjeno zahvatanje rukama.
	Opasnost od požara. Ne usisavajte zapaljene ili užarene predmete.
	Prihvatanje lanca i mesto oslanjanja krana
	Prihvatna mesta za autodizalicu
	Maksimalan nagib podloge prilikom vožnji s izdignutom posudom za prljavštinu.
	Dopušteno je savladavati samo uspone do 18% u smeru vožnje.
	Obratite pažnju na položaj ugradnje boce za gas! Priključak odnosno prstenasti otvor mora biti okrenut prema dole.

Namensko korišćenje

Ovaj uređaj za metenje koristite isključivo u skladu sa navodima iz ovog uputstva za rad.

- Ovaj uređaj za metenje je namenjen metenju zaprljanih spoljašnjih površina.
- Uređaj nije odobren za vožnju po javnim saobraćajnicama.
- Nenamenskom se smatra svaka upotreba izvan ovih okvira. Proizvođač ne preuzima odgovornost za tako nastale štete; rizik snosi jedino korisnik.
- **(Motor na plin)**
Rad uređaja je dozvoljen u zatvorenim prostorijama sa odgovarajućom ventilacijom.
(Važi samo za Nemačku)
U Nemačkoj je u zatvorenim prostorijama zabranjen rad uređaja sa motorom na plin.
- Uređaj i boce za gas skladištite samo na tlu.
- Na uređaju se ne smeju vršiti nikakve izmene.
- Uređaj je prikladan samo za podloge navedene u radnom uputstvu.
- Sme se voziti samo po površinama koje su od strane preduzeća ili osoba koje je on ovlastio dozvoljene za primenu uređaja.
- U osnovi važi: Lako eksplozivne materije moraju da se drže podalje od uređaja (opasnost od eksplozije/ požara).

Predvidiva pogrešna upotreba

- Ni u kom slučaju se ne smeju skupljati/ usisavati eksplozivne tečnosti, zapaljivi gasovi kao ni nerazređene kiseline niti rastvarači! U to spadaju benzin, razeđivači za boje ili lož ulje, jer se njihovim kovitlanjem i mešanjem s usisnim vazduhom mogu formirati eksplozivna isparenja ili eksplozivne smese, osim toga acetona, nerazređene kiseline i rastvarači, budući da nagrize materijale koji se koriste u uređaju.
- Nikada nemojte usisavati ili sakupljati reaktivnu metalnu prašinu (od npr. aluminijuma, magnezijuma, cinka), jer ona u spoju sa jako alkalnim i kiselim sredstvima za čišćenje formira eksplozivne gasove.
- Uređaj nije podesan za sakupljanje supstanci koje su opasne po zdravlje.
- Nemojte skupljati/ usisavati zapaljive ili užarene predmete.
- Nemojte se pri radu uređaja zadržavati u području opasnosti. Zabranjen je rad u prostorijama u kojima prethodi opasnost od eksplozija.
- Vožnja pratećih osoba nije dozvoljena.
- Uređaj ne sme da se koristi za guranje/ vučenje ili prevoženje bilo kakvih predmeta.

Prikladne podloge

- Asfalt
- Podovi industrijskih postrojenja
- Estrih
- Beton
- Popločane površine

Sigurnosne napomene

Sigurnosne napomene vezane za rukovanje

- (Važi samo za Finsku) Ako je uređaj opremljen crevnim vodom od PVC-a, uređaj ne sme da se koristi pri niskim temperaturama okoline (ispod 0°C). Ako imate pitanja u vezi uređaja, obratite se kompaniji Kärcher.
- Pre uporabe proverite da li je uređaj sa svojim radnim komponentama u ispravnom stanju i siguran za rad. Ako stanje nije besprekorno, ne sme se upotrebljavati.
- Pri upotrebi uređaja u opasnim područjima (npr. na benzinskim stanicama) treba se pridržavati odgovarajućih sigurnosnih propisa. Zabranjen je rad u prostorijama u kojima prethodi opasnost od eksplozija.
- ⚠ **OPASNOST**
Opasnost od povreda!
→ Uređaj se u zonama u kojima postoji opasnost od povređivanja rukovaoca padajućim predmetima ne sme koristiti bez adekvatnog zaštitnog krova.
- Rukovaoc mora da upotrebljava uređaj u skladu sa njegovom namenom. Mora voditi računa o lokalnim uslovima, a pri radu uređajem mora se paziti na druge osobe, posebno decu.
- Moraju se uvažavati propisi, pravila i odredbe koji važe za motorna vozila.
- Rukovalac se pre početka radova mora uveriti da su sve zaštitne naprave postavljene propisno i da su ispravne.
- Rukovalac uređaja je odgovoran za eventualne slučajeve nesreće kojima su pogođene druge osobe ili njihova imovina.
- Rukovalac mora da nosi usku odeću. Nosite čvrstu obuću i izbegavajte odeću koja nije uz telo.
- Pre pokretanja uređaja prekontrolišite okolinu (npr. ima li dece). Pobrinite se za dobru preglednost!
- Uređaj se za vreme rada motora nikada ne sme ostaviti bez nadzora. Vozač sme da napusti uređaj tek nakon što je isključio motor, osigurao uređaj od nehotičnog pokretanja i izvukao ključ.
- Neovlašćeno korišćenje uređaja treba sprečiti izvlačenjem ključa.
- Uređaj smeju da koriste samo lica koja su upućena u rukovanje njime i koja mogu dokazati sposobnosti za posluživanje i ovlašćena su za njegovu upotrebu.

→ Ovaj uređaj nije predviđen da njime rukuju osobe (uključujući i decu) sa smanjenim fizičkim, senzornim ili mentalnim mogućnostima opažanja ili s ograničenim iskustvom i znanjem, osim ukoliko ih lice koje je za njih odgovorno ne nadgleda ili upućuje u rad sa uređajem.

→ Deca se moraju nadgledati kako bi se sprečilo da se igraju s uređajem.

OPREZ

Opasnost od oštećenja! Nemojte skupljati trake, petlje ili žice, jer se one mogu obmotati oko valjka za metenje.

Sigurnosne napomene vezane za vožnju

⚠ OPASNOST

Opasnost od povreda! Proverite nosivost podloge pre nego što pređete preko nje.

⚠ OPASNOST

Opasnost od nesreća, opasnost od povreda!

→ Brzinu kretanja treba prilagoditi određenim prilikama.

Opasnost od prevrtanja na prevelikim usponima.

→ Dopušteno je savladavati samo uspone do 18% u smeru vožnje.

Opasnost od prevrtanja na nestabilnoj podlozi.

→ Uređaj koristite isključivo na stabilnim podlogama.

Opasnost od prevrtanja pri prevelikom bočnom nagibu.

→ Dozvoljeno je savladavanje poprečnih kosina u odnosu na smer kretanja od maksimalno 10%.

Sigurnosno-tehničke direktive za motorna vozila na tečni gas

Glavni savez strukovnih udruženja u privredi (HVBG). Tečni (pogonski) gasovi su butan i propan ili njihove mešavine. Isporučuju se u posebnim bocama. Radni pritisak ovih gasova zavisi od spoljašnje temperature.

⚠ Opasnost

Opasnost od eksplozije! S tečnim gasom nemojte postupati kao sa benzinom.

Benzin polako isparava, dok tečni gas brzo postaje gasovit. Opasnost od ispuštanja gasa u zatvorene prostorije i požara time je veća kod tečnog gasa nego kod benzina.

⚠ Opasnost

Opasnost od povreda! U zavisnosti od temperature okoline, koristite samo boce s tečnim gasom pune pogonskim gasom prema DIN 51622 A odnosno B kvaliteta.

OPREZ

Zabranjena je upotreba gasa koji se koristi u domaćinstvima. Za motor na gas dozvoljene su mešavine tečnog gasa propana i butana u razmeri mešavine od 90/10 do 30/70. Kako bi pri spoljašnjim temperaturama ispod 0 °C (32 °F) pokretanje iz hladnog stanja bilo bolje, preporučujemo da koristite tečni gas sa visokim udelom propana, budući da on isparava već i pri nižim temperaturama.

Obaveze rukovodstva i zaposlenika

- Sve osobe koje rukuju tečnim gasom u obavezi su da se upoznaju sa osobinama tečnih gasova kako bi mogli izvršavati radove tako da ne nastanu nikakve opasnosti. Priložena brošura treba uvek da bude u blizini uređaja za metenje.

Održavanje koje obavljaju stručna lica

- Stručno lice treba u redovnim vremenskim intervalima, a najmanje jednom godišnje, proveravati ispravnost i zaptivenost postrojenja s pogonskim gasom (prema BGG 936).
- Kontrola se mora potvrditi u pismenom obliku. Osnove za proveru su član 33 i član 37 direktive UVV "Upotreba tečnog gasa" (BGV D34).
- Kao opšti propisi važe direktive za proveru vozila i njihovih motora koji se pogone tečnim gasovima, Saveznog ministarstva za saobraćaj.

Stavljanje u pogon i rad

- Gas se sme uzimati samo iz jedne boce. Pri uzimanju gasa iz više boca istovremeno može se desiti da tečni gas pređe iz jedne boce u drugu. Time se prepunjena boca nakon kasnijeg zatvaranja ventila (uporedi B. 1 ove direktive) izlaže nedozvoljenom porastu pritiska.
 - Prilikom ugradnje pune boce treba obratiti pažnju na položaj ugradnje priključka za gas, detaljnije informacije u poglavlju „Ugradnja gasne boce“.
- Bocu za gas pažljivo zamenite. Prilikom postavljanja i uklanjanja, izlazni nastavak za gas na ventilu boce morate zatvoriti navrtkom koju treba čvrsto pritegnuti ključem.

- Propusne boce sa gasom ne smeju se više koristiti. Njih treba uz uvažavanje svih mera predostrožnosti, na otvorenom prostoru odmah isprazniti izduvanjem i potom označiti kao nezaptivene. Prilikom isporuke ili preuzimanja oštećenih boca za gas odmah pismenim putem obavestite distributera ili njegovog zastupnika (radnika na benzinskoj stanici ili slično) o nastaloj šteti.
- Pre nego što priključite bocu za gas, potrebno je da proverite jesu li priključni nastavci u propisnom stanju.
- Nakon priključivanja boce, potrebno je uz pomoć ispitnog sredstva koje se peni proveriti da li je dobro zaptivena.
- Ventile treba polako otvarati. Nemojte ih otvarati i zatvarati koristeći udarni alat.
- U slučaju da se tečni gas zapali, gasite ga samo s bezbedne udaljenosti i iz zaklona.
 - Koristite samo aparat za gašenje požara prahom koji se raspruže uz pomoć ugljen dioksida ili aparat za gašenje ugljen dioksidom.
 - Posudu za gas ohladite sa dovoljno vode.

- Stalno proveravajte siguran rad celokupnog postrojenja s tečnim gasom, a posebno nagledajte zaptivenost. Zabranjeno je korišćenje vozila ukoliko postrojenje propušta.
- Pre odvajanja cevni odnosno crevni spojeva, zatvorite ventil boce. Priključnu navrtku na boci lagano i isprva samo malo otpustite, jer u suprotnom gas koji se još nalazi u vodu i koji je pod pritiskom, može spontano da izađe.
- Ako se gas puni iz velikog rezervoara, neophodno je pridržavati se odgovarajućih propisa vezanih za distribuciju velikih količina tečnih gasova.

⚠ Opasnost

Opasnost od povreda!

- *Tečni gas u tečnom stanju može izazvati promrzline kože.*
- *Nakon skidanja se navrtka za zatvaranje mora čvrsto zaviti na priključni navoj boce.*
- *Koristite sapunicu, nekal ili slična sredstva koja pene kako biste ispitali zaptivenost. Zabranjeno je osvetljavati postrojenje s tečnim gasom uz pomoć otvorenog plamena.*
- *Pri zameni pojedinačnih delova postrojenja imajte u vidu popise proizvođača koji se tiču ugradnje. Pritom treba zatvoriti blokirni ventil boce i glavni blokirni ventil.*
- *Stanje električnog postrojenja vozila na tečni gas treba stalno nadgledati. U slučaju da delovi postrojenja koji provode gas propuštaju, varnice mogu izazvati eksplozije.*
- *Nakon dužeg mirovanja motornog vozila na tečni gas, potrebno je temeljno provetriti prostoriju za instalaciju pre nego što se vozilo ili njegove električne komponente puste u pogon.*
- *Nesreće koje uključuju boce za gas ili postrojenje s tečnim gasom odmah prijavite strukovnom udruženju i nadležnoj trgovačkoj nadzornoj službi. Oštećene delove treba sačuvati do završetka ispitivanja.*

U instalacionim i skladišnim prostorijama kao i u servisnim radionicama

- Boce sa pogonskim odnosno tečnim gasom moraju se skladištiti u skladu sa propisima TRF 1996 (Tehnički pravilnih o tečnim gasovima, vidi DA o BGV D34, prilog 4).
- Boce s gasom treba čuvati u uspravnom položaju. Na mestu postavljanja posuda i tokom popravki nije dozvoljen rad s otvorenim plamenom kao ni pušenje. Boce postavljene na otvorenom moraju se osigurati tako da ne budu pristupačne. Prazne boce se moraju dobro zatvoriti.
- Blokirni ventil boce i glavni blokirni ventil treba zatvoriti odmah nakon podešavanja motornog vozila.

- Za položaj i karakteristike prostorije za instalacije motornih vozila na tečni gas važe odredbe Zakona o parkiranju kao i odgovarajući lokalni građevinski propisi.
- Boce za gas treba čuvati u posebnim prostorijama odvojenim od prostorija za instalaciju (vidi DA o BGV D34, prilog 2).
- Električne ručne lampe koje se koriste u prostorijama moraju imati zatvorena, nepropusna kućišta i čvrste zaštitne korpe.
- Prilikom radova u servisnim radionicama treba zatvoriti blokirni ventil boce i glavni blokirni ventil i osigurati boce s pogonskim gasom od toplotnog dejstva.
- Pre pauza u radu i pre završetka rada, odgovorno lice treba proveriti da li su zatvoreni svi ventili, a pre svega ventili boca. Radovi na visokim temperaturama, posebno zavarivanje i rezanje, ne smeju se obavljati u blizini boca s pogonskim gasom. Boce s pogonskim gasom, čak i kada su prazne, ne smeju se čuvati u radionicama.
- Instalacione i skladišne prostorije kao i servisne radionice moraju biti dobro provetrene. Pritom treba imati u vidu da su tečni gasovi teži od vazduha. Oni se skupljaju na podu, u radnim jamama i sličnim udubljenjima u tlu i mogu proizvesti mešavine gasa i vazduha koje predstavljaju opasnost od eksplozije.

Uređaji sa motorom sa unutrašnjim sagorevanjem

➔ Uređaj ne sme da se koristi na visinama iznad 1200 m.

⚠ OPASNOST

Opasnost od trovanja!

➔ (Motor na plin)

Rad uređaja je dozvoljen u zatvorenim prostorijama sa odgovarajućom ventilacijom.

(Važi samo za Nemačku)

U Nemačkoj je u zatvorenim prostorijama zabranjen rad uređaja sa motorom na plin.

➔ Izduvni gasovi ne smeju da se udišu jer su otrovni i štetni po zdravlje.

⚠ OPASNOST

Opasnost od povreda!

➔ Otvor za izduvne gasove motora sa unutrašnjim sagorevanjem ne sme da bude zatvoren.

➔ Motoru je nakon isključivanja potrebno oko 3 sekunde naknadnog rada. U tom vremenu se morate obavezno držati podalje od radnog područja.

⚠ OPASNOST

Opasnost od opekotina!

➔ Nemojte dodirivati vreli motor sa unutrašnjim sagorevanjem.

➔ Pre skidanja oplata, ostavite vozilo da se ohladi.

➔ Ne naginjite se nad otvor za izduvne gasove i ne zahvatajte u njega.

Uređaji sa visinskim pražnjenjem

⚠ OPASNOST

Opasnost od povreda!

- Prilikom visinskog pražnjenja posudu za nakupljenu prljavštinu sasvim podignite i osigurajte.
- Osiguranje izvedite samo izvan oblasti opasnosti.

Uređaji sa zaštitnim krovom vozačeve kabine

SAVET

Funkcija zaštitnog krova (opcija) je da zaštiti vozača od većih predmeta koji padaju. Međutim, one ne mogu zaštititi od prevrtanja!

- Svakodnevno proveravati da li ima oštećenja na zaštitnom krovu.
- U slučaju oštećenja zaštitnog krova, čak i samo pojedinačnih komponenti, treba zameniti celi zaštitni krov.
- Bilo kakva modifikacija zaštitnog krova, kao i postavljanje drugih elemenata, komponenti i sklopova koje nije odobrila kompanija Kärcher nije dozvoljeno i, pod određenim okolnostima, ograničava funkciju zaštitnog krova.

Sigurnosne napomene vezane za transport uređaja

- Obratite pažnju na neto težinu (transportnu težinu) uređaja prilikom transporta vozilima ili prikolicama.
- Kako biste uređaj transportovali, odvojite akumulator i sigurno učvrstite uređaj.

Sigurnosne napomene vezane za negu i održavanje

- Pre čišćenja i servisiranja uređaja, zamene delova ili prelaska na neku drugu funkciju treba ga isključiti i izvući ključ.
- Prilikom radova na električnom sklopu treba odvojiti akumulator. U tu svrhu prvo odvojiti negativni, a zatim pozitivni pol. Ponovno priključivanje se obavlja obrnutim redosledom. Prvo priključiti pozitivni, a zatim negativni pol.
- Uređaj ne sme da se čisti mlazom vode iz creva ili vodom pod visokim pritiskom (opasnost od kratkih spojeva ili drugih oštećenja).
- Servisne radove smeju da vrše samo ovlašćene servisne službe ili stručnjaci za izvođenje takvih radova, koji su upoznati sa svim relevantnim sigurnosnim propisima.
- Obratite pažnju na ispitivanje bezbednosti u skladu sa lokalno važećim propisima za pensive uređaje za profesionalnu primenu.
- Radove na uređaju uvek obavljajte noseći odgovarajuće rukavice.

Funkcija

Uređaj za metenje radi na principu lopatica za skupljanje prljavštine.

- Rotirajući valjak za metenje prenosi prljavštinu direktno u za to predviđenu posudu.
- Bočna metla sakuplja prljavštinu iz uglova i sa rubova površine koja se čisti i prosleđuje je u stazu kojom se kreće valjak za metenje.
- Usisni ventilator usisava finu prašinu kroz odgovarajući filter.

Napomene o istovaru

⚠ OPASNOST

Opasnost od povreda i oštećenja!

- Prilikom pretovara pazite na težinu uređaja!
- Zabranjeno je koristiti viljuškar jer se uređaj pritom može oštetiti.

Neto težina (transportna težina)	851 kg*
* Težina je veća ukoliko su montirani dodatni sklopovi.	

- Za pretovar uređaja koristite prikladnu rampu ili kran!
- Ako koristite utovarnu rampu obratite pažnju na sledeće: Uzvišenost od tla 70mm.
- U slučaju da je uređaj isporučen na paleti, priloženim daskama napravite rampu za silazak s nje. Uputstvo za to možete naći na strani 2 (unutrašnja stranica omota).
Važna napomena: svaka daska se mora pričvrstiti sa po 2 zavrtnja.

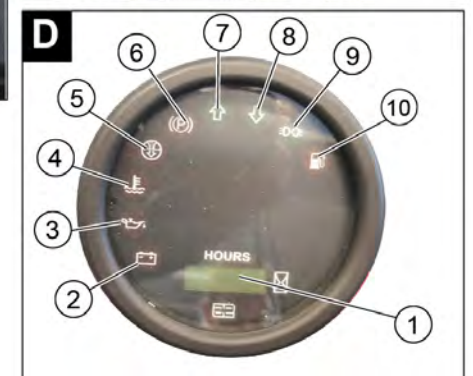
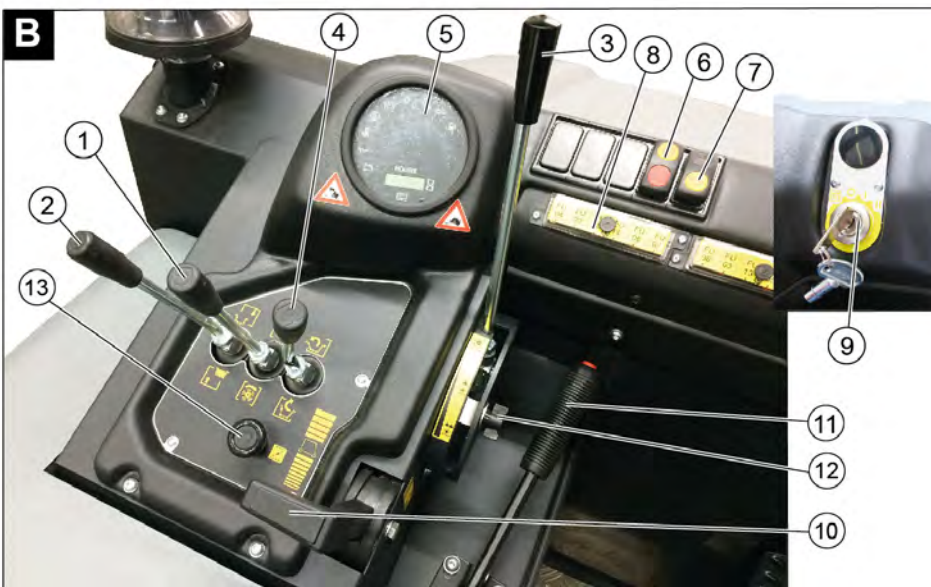
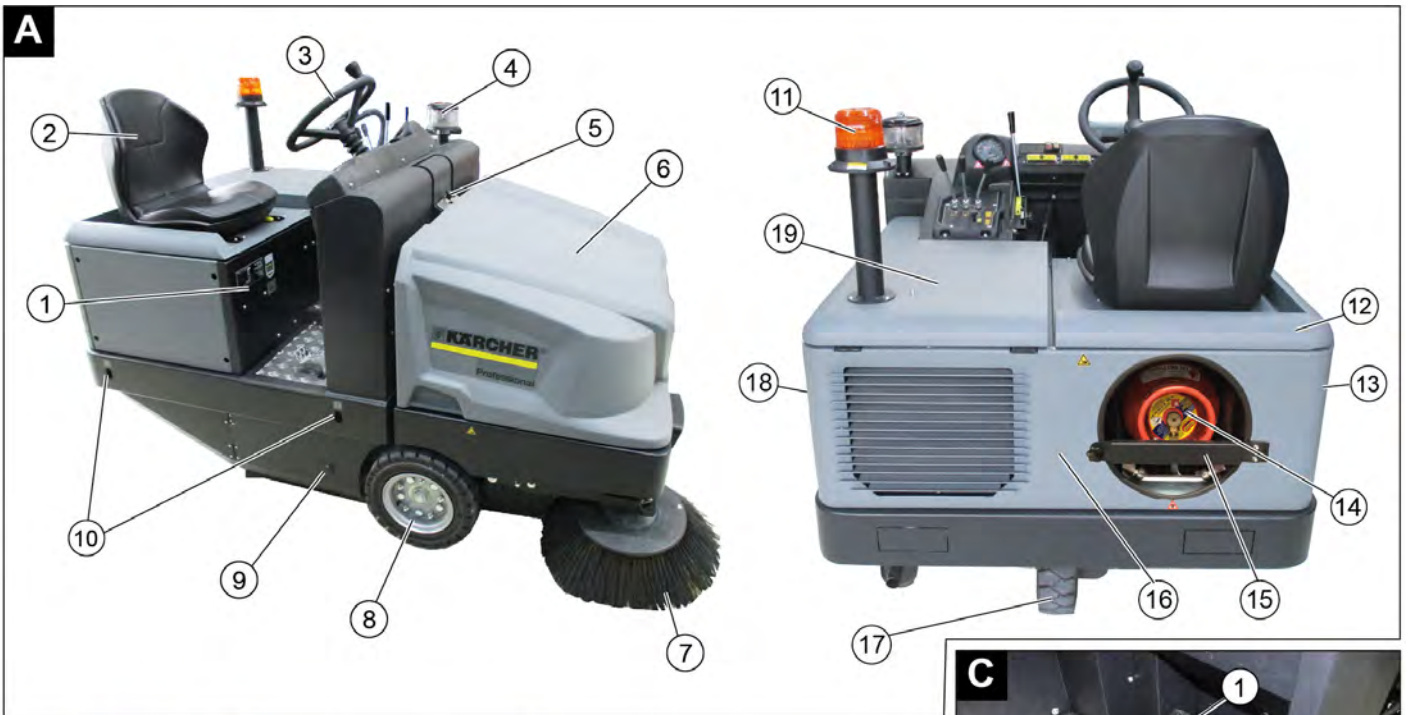

Slika uređaja za metenje

Komandno polje

Slika A

- 1 Natpisna pločica
- 2 Sedište (sa kontaktnim prekidačem)
- 3 Upravljač
- 4 Centrifugalni separator
- 5 Blokada poklopca uređaja
- 6 Poklopac uređaja
- 7 Desna bočna metla
- 8 Prednji točak
- 9 Pristup valjku za metenje
- 10 Mesto vezivanja
- 11 Rotirajuće svetlo
- 12 Desni poklopac uređaja
- 13 Desni poklopac

Slika B

- 1 Poluga za rukovanje valjkom za metenje i bočnom metlom
Poluga prema napred: valjak za metenje uključen i bočna metla se spušta i uključena.
Poluga prema nazad: valjak za metenje uključen
- 2 Upravljačka poluga posude za nakupljenu prljavštinu
Podizanje i spuštanje posude za prljavštinu
- 3 Poluga za rukovanje valjkom za metenje
Podizanje i spuštanje valjka za metenje
- 4 Upravljačka poluga poklopca posude
Otvaranje i zatvaranje poklopca posude
- 5 Indikatori i ekran
- 6 Prekidač ventilatora i dela za čišćenje filtera

Položaj u sredini: Deo za čišćenje filtera i ventilator su isključeni

Položaj napred: ventilator uključen

Položaj nazad: čišćenje filtera uključeno i ventilator isključen

- 7 Prekidač sirene
- 8 Osigurači
- 9 Kontaktna brava
Položaj 0: Isključivanje motora
Položaj 1: Paljenje
Položaj 2: Pokretanje motora
- 10 Papčica za gas
Podešavanje broja obrtaja motora
- 11 Poziciona (ručna) kočnica
- 12 Naknadno podešavanje habanja/
podešavanje profila metenja valjka za metenje
- 13 Čok

Pedala

Slika 9

- 1 Kočna pedala
- 2 Pedala za vožnju prema napred
- 3 Pedala za vožnju unazad

Indikatori i ekran

Slika 10

- 1 Brojač radnih sati
- 2 Upozoravajuće svetlo punjenja
- 3 Upozoravajuće svetlo pritiska ulja
- 4 Upozoravajuće svetlo temperature rashladne vode
- 5 Usisni vazduh motora
- 6 Upozoravajuće svetlo za aktiviranu ručnu kočnicu
- 7 Vožnja prema napred
- 8 Smer vožnje unazad
- 9 Indikator parking svetla/farova (opcija)
- 10 Upozoravajuće svetlo rezerve goriva
 - treperi kada je na rezervi
 - svetli kada je boca za gas prazna

Pre upotrebe

Kočenje i otpuštanje pozicione kočnice

- Otkočite pozicionu kočnicu pritiskajući pritom kočnu pedalu.
- Blokirate pozicionu kočnicu pritiskajući ujedno kočnu pedalu.

Kretanje uređaja za metenje bez sopstvenog pogona

Napomena

Ovaj postupak rada je neophodan kada se uređaj treba gurati sa palete odn. Ikada se uređaj treba odvući ili povući na transportno vozilo bez vlastitog pogona.

PAŽNJA

Uređaj za metenje se bez sopstvenog pogona ne sme kretati na dužim relacijama i ne brže od 10 km/h.

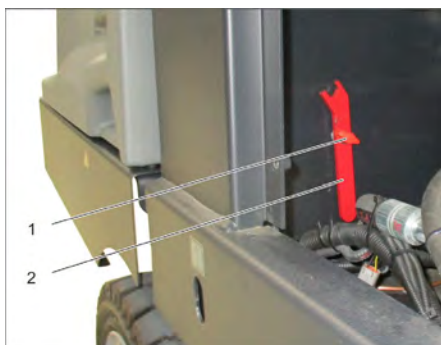

- 1 Zavrtanj
 - 2 Ključ
- Odvijte zavrtanj.
 - Izvaditi ključ.



- 1 Hidraulička pumpa
 - 2 Ključ
 - 3 Navrtka
- Popustiti navrtku pomoću ključa (otvoriti slobodan hod) sve dok uređaj ne bude mogao da se pomera.
 - **VAŽNO:** Nakon pomeranja ponovo zatvoriti navrtku (zatvoriti slobodan hod = položaj za vožnju).

Stavljanje u pogon

Opšte napomene

- Pre puštanja u rad pročitajte i sledite uputstvo za rad koje izdaje proizvođač motora, a prvenstveno sigurnosne napomene.
- Uređaj za metenje postavite na ravnu podlogu.
- Izvucite kontaktni ključ.
- Zakočite pozicionu kočnicu.

Montaža i zamena boce za gas

⚠ Upozorenje

Koristite samo rezervne boce proverenog tipa i zapremine 11 kg.

⚠ Opasnost

Opasnost od povreda!

- Pridržavajte se sigurnosno-tehničkih direktiva za motorna vozila na tečni gas.
- Ledene kao i penaste, žute naslage na boci za gas ukazuju na to da boca više nije nepropusna.
- Boce sme zamenjivati samo upućeno osoblje.
- Boce s pogonskim plinom ne smeju da se zamenjuju u garažama niti u podzemnim prostorijama.
- Tokom zamene boce zabranjeno je pušenje i upotreba otvorenog plamena.
- Prilikom zamene boce čvrsto zatvorite blokirni ventil boce s tečnim gasom i zaštitnu kapicu odmah postavite na praznu bocu.

Ugradnja gasne boce

PAŽNJA

Obratite pažnju na položaj ugradnje boce za gas! Priključak odnosno prstenasti otvor mora biti okrenut prema dole.

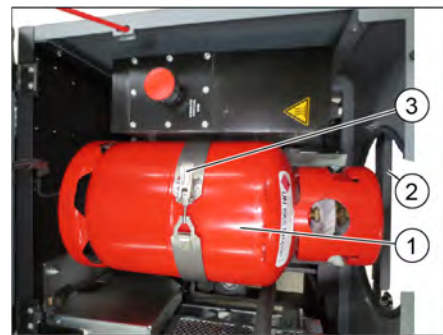

- 1 Boca za gas
 - 2 Sigurnosna poluga
 - 3 Žičani zatvarač
- Otpustiti zavrtanj na sigurnosnoj poluzi i zakrenuti polugu.
 - Zamenite bocu za gas.
 - Odvijte zaštitnu kapicu s priključnog ventila boce sa gasom.
 - Zatvorite žičani zatvarač.

Priključivanje gasne boce

PAŽNJA

Nakon priključivanja boce, potrebno je uz pomoć ispitnog sredstva koje se peni proveriti da li je dobro zaptivena.

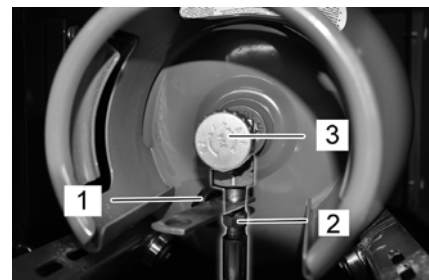

- 1 Zaštitna kapica
 - 2 Crevo za gas sa slepom navrtkom
 - 3 Ventil za ispuštanje gasa
- Zavijte crevo za gas na priključni ventil boce za gas (širina ključa 30 mm).
 - Zatvorite sigurnosnu polugu i osigurajte zavrtanjem.

Zamena prazne boce za gas

Ukoliko upozoravajuće svetlo rezerve goriva prilikom rada trajno svetli, to znači da je boca za gas prazna i tada postupite na sledeći način:

- Zatvorite ventil za ispuštanje gasa okretanjem udesno.
- Zaustavite mašinu i ostavite je da radi u praznom hodu sve dok se motor ne zaustavi.

Napomena: Tome se osigurava da se svi vodovi za gas isprazne i da nema leda koji bi mogao da ometa pokretanje motora.

- Odvijte crevo za gas (širina ključa 30 mm).
- Navijte zaštitnu kapicu na priključni ventil boce sa gasom.
- Otvorite žičani zatvarač.

SAVET

Priključak je s levim navojem.

⚠ Upozorenje

Ventil za ispuštanje gasa (3) otvorite tek nešto pre pokretanja uređaja (vidi poglavlje "Pokretanje uređaja").

Ispitni i servisni radovi

Svakodnevno pre početka radova

- Proverite nivo motornog ulja.
- Proverite nivo napunjenosti ekspanzione posude za rashladno sredstvo.
- Proverite pohabanost valjka za metenje i bočnih metli i da u njima nema upletenih traka.
- Proverite da u točkovima nema upletenih traka.
- Proverite centrifugalni separator i filter za vazduh pa ih prema potrebi očistite.
- Proverite ispravnost svih komandnih elemenata.
- Proverite da li je uređaj oštećen.
- Očistite filter za prašinu uz pomoć prekidača za čišćenje filtera.

Napomena: Za opis vidi poglavlje "Nega i održavanje".

Rad

Nameštanje sedišta vozača

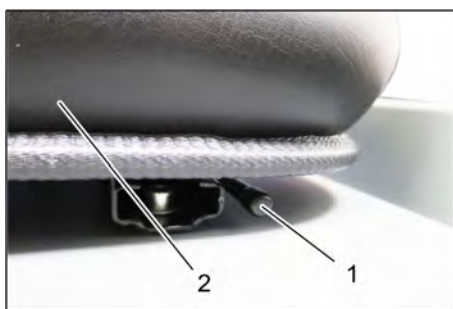

- 1 Poluga za nameštanje sedišta
 - 2 Sedište vozača
- Povucite polugu za nameštanje sedišta prema spolja.
 - Pomerite sedište pa otpustite i uglavite polugu.
 - Proverite da li je sedište fiksirano tako što ćete pokušati da ga pomerite napred-nazad.

Otvaranje dovoda gasa

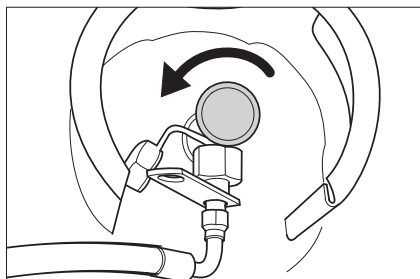

- Otvorite ventil za ispuštanje gasa okretanjem ulevo.

Pokretanje uređaja

Napomena: Ovaj uređaj poseduje kontaktni prekidač sedišta vozača. Uređaj se isključuje čim vozač ustane sa sedišta.



- Sedite na sedište.
- Blokirati ručnu kočnicu (11).
- Podešavanje broja obrtaja motora (10) 1/3 gurnuti prema napred.

Pokretanje motora

- Za pokretanje motora treba pritisnuti kočnu pedal.
- Na niskim spoljašnjim temperaturama: povući prigušnicu (13).
- Ključ za paljenje okrenuti u desnu stranu i pokrenuti uređaj.
- Kada je uređaj pokrenut, pustite kontaktni ključ.
- Ako motor pravilno radi, prigušnicu pritisnuti.

Napomena: Pokretač se nikada ne sme držati uključen duže od 10 sekundi. Pre ponovnog uključivanja pokretača treba sačekati najmanje 10 sekundi.

Vožnja uređaja



- 1 Kočna pedala
 - 2 Pedala za vožnju prema napred
 - 3 Pedala za vožnju unazad
- Polugu za podešavanje broja obrtaja motora gurnite sasvim unapred (broj obrtaja pri radu).
 - Pritisnite kočnu pedal i držite je pritisnutom.
 - Otkočite pozicionu kočnicu.

Vožnja prema napred

- Lagano pritisnite voznu pedal za vožnju prema napred.

Vožnja unazad

⚠ OPASNOST

Opasnost od povreda!

- Pri vožnji unazad ne sme doći do opasnosti po druga lica, po potrebi dajte instrukcije svim osobama koje mogu biti ugrožene.

- Lagano pritisnite voznu pedal za vožnju unazad.

Ponašanje vozila u vožnji

- Voznom pedalom je moguće kontinualno menjati brzinu vožnje.
- Izbegavajte naglo cimanje pedale, jer to može oštetiti hidraulički sklop.
- Kada na nagibima brzina počne da opada, neznatno vratite voznu pedal unazad.

Kočnice

- Kada se vozna pedala pusti, uređaj se samostalno zaustavlja i ostaje u stanju mirovanja.

Napomena: Dejstvo kočnice se može dodatno pojačati pritiskom na kočnu pedal.

Prelaženje preko prepreka

Prelaženje preko nepokretnih prepreka visine do 70 mm:

- Polako i pažljivo pređite preko vozeći prema napred.

Prelaženje preko nepokretnih prepreka visine preko 70 mm:

- Preko takvih prepreka se sme preći samo pomoću prikladne rampe.

Metenje

PAŽNJA

Nemojte skupljati trake za pakovanje, žice i slično, jer mogu oštetiti mehanizam za metenje.

Napomena: Za postizanje optimalnog rezultata čišćenja brzinu kretanja treba prilagoditi uslovima rada.

Napomena: Tokom rada bi trebalo redovno čistiti filter za prašinu.

Napomena: Filter treba čistiti češće pri učestalijim radovima u oblasti sa finom prašinom.

Komandna poluga



- 1 Poluga za rukovanje valjkom za metenje i bočnom metlom
 - 2 Upravljačka poluga posude za nakupljenu prljavštinu
 - 3 Poluga za rukovanje valjkom za metenje
 - 4 Upravljačka poluga poklopca posude
- Poluga za rukovanje valjkom za metenje i bočnom metlom**
- Poluga za rukovanje (1) prema napred: valjak za metenje uključen i bočna metla se spušta i uključena.
 - Poluga za rukovanje (1) prema nazad: valjak za metenje uključen.

Upravljačka poluga posude za nakupljenu prljavštinu

- Upravljačka poluga posude za nakupljenu prljavštinu (2) unapred: Posuda za nakupljenu prljavštinu se spušta.
- Upravljačka poluga posude za nakupljenu prljavštinu (2) unazad: Posuda za nakupljenu prljavštinu se podiže.

Upravljačka poluga valjka za metenje

- Poluga za rukovanje valjkom za metenje (3) prema napred: valjak za metenje se podiže.
- Poluga za rukovanje valjkom za metenje (3) prema nazad: valjak za metenje se spušta.

Upravljačka poluga poklopca posude

- Upravljačka poluga poklopca posude (4) unapred: Poklopac posude za nakupljenu prljavštinu se otvara.
- Upravljačka poluga poklopca posude (4) unazad: Poklopac posude za nakupljenu prljavštinu se zatvara.

Metenje suve podloge



- Uključite ventilatore.
- **Prilikom površinskog čišćenja:** Poluga za rukovanje valjkom za metenje i bočnom metlom (1) prema nazad: valjak za metenje uključen. Poluga za rukovanje valjkom za metenje (3) prema nazad: valjak za metenje se spušta.
- Upravljačka poluga poklopca posude (4) unapred: Poklopac posude se otvara.
- **Prilikom čišćenja bočnih ivica:** Poluga za rukovanje valjkom za metenje i bočnom metlom (1) prema napred: valjak za metenje uključen, bočna metla uključena i spušta se. Poluga za rukovanje valjkom za metenje (3) prema nazad: valjak za metenje se spušta.

Metenje vlažne ili mokre podloge

- Isključite ventilatore.
- **Prilikom površinskog čišćenja:** Poluga za rukovanje valjkom za metenje i bočnom metlom (1) prema nazad: valjak za metenje uključen. Poluga za rukovanje valjkom za metenje (3) prema nazad: valjak za metenje se spušta.
- Upravljačka poluga poklopca posude (4) unapred: Poklopac posude se otvara.

- **Prilikom čišćenja bočnih ivica:** Poluga za rukovanje valjkom za metenje i bočnom metlom (1) prema napred: valjak za metenje uključen, bočna metla uključena i spušta se. Poluga za rukovanje valjkom za metenje (3) prema nazad: valjak za metenje se spušta.

Pražnjenje nakupljene prljavštine

⚠ OPASNOST

Opasnost od povreda!

- Tokom postupka pražnjenja se u zakretnom dometu posude za prljavštinu ne smeju zadržavati ljudi ni životinje.

Opasnost od prevrtanja!

- Tokom pražnjenja uređaj mora stajati na ravnom.

⚠ UPOZORENJE

Opasnost od prignječenja!

- Nikada nemojte zahvatati u poluge mehanizma za pražnjenje. Ne zadržavajte se ispod podignute posude.

PAŽNJA

Opasnost od povreda i oštećenja!

- Tokom pražnjenja rotirajući valjak za metenje može da odbaci unaokolo nakupljeni materijal. Održavajte dovoljan razmak.



- Podignuti valjak za metenje i bočnu metlu pomoću poluga za rukovanje: Poluga za rukovanje 1 na sredinu, a poluga za rukovanje 3 prema napred.
- Da zatvorite poklopac posude upravljačku polugu (4) pomerite unazad.
- Da podignete posudu za nakupljenu prljavštinu upravljačku polugu (2) pomerite unazad.
- Polako navežite uređaj do sabirne posude.
- Zakočite pozicionu kočnicu.
- Otvorite poklopac posude tako što ćete upravljačku polugu (4) pritisnuti unapred i isprazniti posudu za nakupljenu prljavštinu.

- Da zatvorite poklopac posude upravljačku polugu (4) povucite unazad tako da se zakrene u krajnji položaj.
- Otkočite pozicionu kočnicu.
- Polako udaljite uređaj od sabirne posude.
- Spustite posudu za nakupljenu prljavštinu u krajnji položaj tako što ćete upravljačku polugu (2) pomeriti unapred.

Isključivanje uređaja

- Podignuti valjak za metenje i bočnu metlu pomoću poluga za rukovanje: Poluga za rukovanje 1 na sredinu, a poluga za rukovanje 3 prema napred.
- Da zatvorite poklopac posude upravljačku polugu (4) pomerite unazad.
- Polugu za podešavanje broja obrtaja motora povucite sasvim unazad.
- Pritisnite kočnu pedal u držite je pritisnutom.
- Zakočite pozicionu kočnicu.
- Kontaktni ključ okrenite u položaj "0" i izvucite ključ.

Transport

⚠ OPASNOST

Oštećenja pri transportu!

- Obratite pažnju na neto težinu (transportnu težinu) uređaja prilikom transporta vozilima ili prikolicama.
- Prilikom transporta vozilima osigurajte uređaj od klizanja i nakretanja u skladu sa odgovarajućim važećim propisima.
- Kontaktni ključ okrenite u položaj "0" i izvucite ključ.
- Zatvorite ventil za ispuštanje gasa okretanjem udesno.
- Zakočite pozicionu kočnicu.
- Zateznim remenjem, užadima ili lancima osigurajte uređaj na četiri mesta vezivanja.
- Podložite mu klinove pod točkove.

Skladištenje/mirovanje

⚠ OPASNOST

Opasnost od povreda i oštećenja! Pri skladištenju imajte u vidu težinu uređaja.

- Uređaj za metenje odložite na ravnoj površini, na suvom mestu zaštićenom od mraza. Prekrijte ga kako biste ga zaštitili od prašine.
- Podignite valjak za metenje i bočne metle kako im se čekinje ne bi oštetile.
- Zatvorite poklopac posude.
- Kontaktni ključ okrenite u položaj "0" i izvucite ključ.
- Zatvorite ventil za ispuštanje gasa okretanjem udesno. Odvijte slepu navrtku na crevu za gas (širina ključa 30 mm). Bocu za gas zatvorite zaštitnom kapičom pa je odložite u uspravnom položaju u odgovarajućoj prostoriji (detalje o tome potražite u poglavlju „Sigurnosne napomene“).
- Zakočite pozicionu kočnicu.

- Osigurajte ga od samopokretanja. Ukoliko nećete da koristite uređaj za metenje neko duže vreme, dodatno obratite pažnju na sledeće:
- Zamenite motorno ulje.
- U slučaju da se očekuje hladno vreme s mrazovima, ispustite rashladnu vodu ili proverite ima li dovoljno antifrizu.
- Očistite ga iznutra i spolja.
- Odvojite akumulator.
- Napunite akumulator i dopunjavajte ga otprilike svaka 2 meseca.

Nega i održavanje

Opšte napomene

PAŽNJA

Opasnost od oštećenja!

- Filter za prašinu ne sme da se pere u vodi.
- Servisne radove smeju da vrše samo ovlašćene servisne službe ili stručnjaci za izvođenje takvih radova, koji su upoznati sa svim relevantnim sigurnosnim propisima.
- Prilikom radova na električnom sklopu treba odvojiti akumulator.
- Kod prenosivih uređaja za profesionalnu primenu mora se izvršiti ispitivanje sigurnosti u skladu sa VDE 0701.
- Uređaj za metenje postavite na ravnu podlogu.
- Kontaktni ključ okrenite u položaj "0" i izvucite ključ.
- Zakočite pozicionu kočnicu.
- Zatvorite dovod gasa.

Čišćenje

OPREZ

Opasnost od oštećenja!

- Uređaj ne sme da se čisti mlazom vode iz creva ili vodom pod visokim pritiskom (opasnost od kratkih spojeva ili drugih oštećenja).

Čišćenje uređaja iznutra

⚠ OPASNOST

Opasnost od povreda!

- Nosite masku za zaštitu od prašine i zaštitne naočare.
- Uređaj prebrišite krpom.
- Izduvajte ga komprimovanim vazduhom.

Spoljašnje čišćenje uređaja

- Uređaj prebrišite vlažnom krpom natopljenom u rastvor blagog sredstva za pranje.

Napomena: Nemojte koristiti nagrizajuća sredstva za čišćenje.

Intervali održavanja

Napomena: Brojač radnih sati ukazuje na vremena kada treba vršiti radove na održavanju.

Održavanje koje obavlja vlasnik

Napomena: Sve radove na servisiranju i održavanju, u slučaju da vlasnik samostalno održava uređaj, mora obavljati kvalifikovano stručno lice. Po potrebi se ti radovi u svako doba mogu prepustiti stručnom prodavcu Kärcher proizvoda.

Svakodnevno održavanje:

- Proverite nivo motornog ulja.
- Proverite nivo napunjenosti ekspanzione posude za rashladno sredstvo.
- Proverite pohabanost valjka za metenje i bočnih metli i da u njima nema upletenih traka.
- Proverite centrifugalni separator i filter za vazduh pa ih prema potrebi očistite.
- Proverite ispravnost svih komandnih elemenata.
- Proverite da li je uređaj oštećen.

Sedmično održavanje:

- Proverite vodove za gas, priključke i spojeve.
- Očistite hladnjak za vodu.
- Očistite hladnjak hidrauličkog ulja.
- Proverite hidraulički sklop.
- Proverite nivo hidrauličkog ulja.
- Proverite nivo kočne tečnosti.
- Proverite pohabanost brtvenih letvica, po potrebi ih zamenite.
- Proverite i eventualno podmažite poklopac posude.

Održavanje u slučaju pohabanosti:

- Zamenite zaptivne letvice.
- Naknadno podesite odnosno zamenite bočne zaptivke.
- Zamenite valjak za metenje.
- Zamenite bočne metle.

Napomena: Za opis vidi poglavlje "Radovi na održavanju".

Održavanje koje obavlja servisna služba

Napomena: Radi održavanja prava na garantne usluge tokom garantnog roka sve servisne radove sme obavljati isključivo ovlašćena Kärcher servisna služba i to u skladu sa servisnom knjižicom.

Održavanje nakon 50 radnih sati:

- Servisnoj službi prepustite obavljanje prvog održavanja u skladu sa servisnom listom.

Održavanje nakon 250/500/1000/1500/2000 sati rada:

- Servisnoj službi prepustite održavanje u skladu sa servisnom listom.

Radovi na održavanju

Priprema:

- Uređaj za metenje postavite na ravnu podlogu.
- Kontaktni ključ okrenite u položaj "0" i izvucite ključ.
- Zakočite pozicionu kočnicu.
- Zatvorite dovod gasa.

Opšte sigurnosne napomene

⚠ OPASNOST

Opasnost od povreda!

- Uvek postavite sigurnosnu polugu kada je posuda za nakupljenu prljavštinu podignuta.
- Osiguranje izvedite samo izvan oblasti opasnosti.



- 1 Držać sigurnosne poluge
 - 2 Sigurnosna poluga
- Sigurnosnu polugu za visoko pražnjenje preklonite prema gore i utaknite u držać (time ste je fiksirali).



Tečnosti kao što su motorno ulje, hidrauličko ulje, kočiona tečnost, dizel ili rashladno sredstvo ne smeju da dospeju u zemljište. Čuvajte životnu sredinu i tečnosti odložite u otpad u skladu sa ekološkim pravilima.

Sigurnosne napomene za rad akumulatora

Pri radu sa akumulatorima obavezno obratite pažnju na sledeća upozorenja:

	<i>Uzmite u obzir instrukcije na akumulatoru, u uputstvu za upotrebu i u uputstvu za rad vozila!</i>
	<i>Nosite zaštitne naočare!</i>
	<i>Kiseline i akumulatore držite van domašaja dece!</i>
	<i>Opasnost od eksplozije!</i>
	<i>Zabranjeni su vatra, varničenje, otvoren plamen i pušenje!</i>
	<i>Opasnost od povreda kiselinom!</i>
	<i>Prva pomoć!</i>
	<i>Upozorenje!</i>
	<i>Odlaganje u otpad!</i>
	<i>Akumulator se ne sme baciti u kantu za smeće!</i>

⚠ **OPASNOST**

Opasnost od eksplozije!

- ➔ Koristite samo akumulatore sa kapicama. U slučaju da je izgubite, nabavite novu kapicu.

⚠ **OPASNOST**

Opasnost od eksplozije!

- ➔ Ne stavljajte na akumulator nikakav alat niti slične predmete. Opasnost od kratkog spoja i eksplozije.

⚠ **OPASNOST**

Opasnost od povreda!

- ➔ Rane nikad ne dovodite u kontakt sa olovom. Nakon radova sa akumulatorom uvek operite ruke.

⚠ **OPASNOST**

Opasnost od požara i eksplozije!

- ➔ Zabranjeni su pušenje i otvoren plamen.
- ➔ Prostorije u kojima se pune akumulatori moraju biti dobro provetrene, jer se pri punjenju stvara visoko eksplozivni gas.

⚠ **OPASNOST**

Opasnost od povreda kiselinom!

- ➔ Ako kiselina prsne u oči ili na kožu, odmah isperite sa puno čiste vode.
- ➔ Nakon toga se bez odlaganja obratite lekaru.
- ➔ Kontaminiranu odeću operite u vodi.

Ugradnja i priključivanje akumulatora

Uređaj je serijski opremljen akumulatorom koji ne zahteva nikakvo održavanje.



1 Plus pol

2 Kapica za pol akumulatora

3 Minus pol

- ➔ Akumulator postavite u držač akumulatora.
- ➔ Zavrtnjima pričvrstite držače na dnu akumulatora.
- ➔ Stezaljku (crveni kabl) priključite na plus pol (+).
- ➔ Drugu stezaljku priključite na minus pol (-).
- ➔ Postavite kapicu na pol akumulatora.
- ➔ Proverite da li su polovi i stezaljke akumulatora dovoljno zaštićeni mazivom.

Provera nivoa i dopunjavanje akumulatorske kiseline (samo kod akumulatora lakih za održavanje sa zatvaračima ćelija)

OPREZ

Opasnost od oštećenja!

- ➔ Kod akumulatora punjenih kiselinom redovno proveravajte nivo tečnosti.
- ➔ Odvijte zatvarače svih ćelija.
- ➔ Iz svake ćelije uzmite uzorak uređajem za merenje kiseline.

- Specifična težina kiseline potpuno napunjenog akumulatora na 20°C iznosi 1,28 kg/l.
- Kod delimično ispražnjenog akumulatora specifična težina kiseline iznosi između 1,00 i 1,28 kg/l.
- Specifična težina kiseline mora biti ista u svim ćelijama.
- ➔ Uzorak kiseline vratite nazad u istu ćeliju.
- ➔ Ako je nivo tečnosti premali, dopunite ćelije destilisanom vodom do oznake.
- ➔ Napunite akumulator.
- ➔ Zavijte zatvarače ćelija.

Punjenje akumulatora

⚠ **OPASNOST**

Opasnost od povreda!

- ➔ Pridržavajte se propisa o sigurnosti pri radu sa akumulatorom. Pridržavajte se uputstva za upotrebu koje je izdao proizvođač punjača.

⚠ **OPASNOST**

Opasnost od oštećenja!

- ➔ Akumulator punite samo prikladnim punjačem.

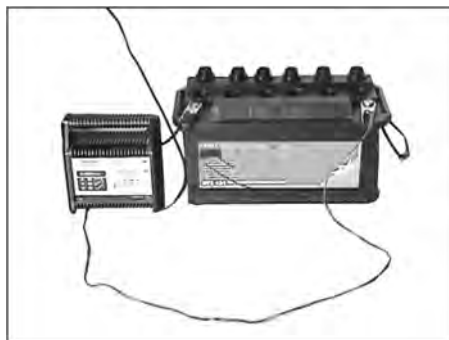

- ➔ Odvijte zatvarače svih ćelija. (samo kod akumulatora koji se lako održavaju)
- ➔ Plus pol punjača povežite sa plus polom akumulatora.
- ➔ Minus pol punjača povežite sa minus polom akumulatora.
- ➔ Utaknite strujni utikač u utičnicu i uključite punjač.
- ➔ Napunite akumulator sa najslabijom mogućom strujom punjenja.
- ➔ Kada je akumulator napunjen, punjač najpre odvojite od električne mreže pa zatim od akumulatora.
- ➔ Zavijte zatvarače ćelija. (samo kod akumulatora koji se lako održavaju)

Vađenje akumulatora

- ➔ Odvojite stezaljku sa minus pola (-).
- ➔ Odvojite stezaljku sa plus pola (+).
- ➔ Otpustite držače na dnu akumulatora.
- ➔ Skinite akumulator s držača.
- ➔ Prazan akumulator odložite u otpad u skladu sa važećim odredbama.

Provera nivoa kočne tečnosti i dopuna

⚠ **OPASNOST**

Opasnost od povreda!

- ➔ Uvek postavite sigurnosnu polugu kada je posuda za nakupljenu prljavštinu podignuta.
- ➔ Osiguranje izvedite samo izvan oblasti opasnosti.

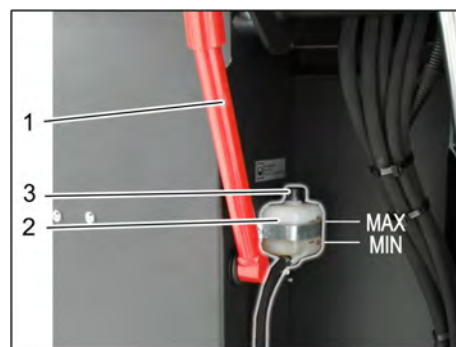

1 Držač sigurnosne poluge

2 Rezervoar za kočnu tečnost

3 Poklopac

- ➔ Podignite posudu za prljavštinu i osigurajte je sigurnosnom polugom; pogledajte o tome više u poglavlju „Pražnjenje posude za nakupljenu prljavštinu“
- ➔ Proverite da li u rezervoaru ima dovoljno kočne tečnosti.

Napomena

Nivo mora da bude između oznaka za minimum i maksimum.

- ➔ Ako je to potrebno, dolijte DOT-kočnu tečnost koju možete da nabavite u trgovinama.

Provera nivoa motornog ulja i dopunjavanje

⚠ **OPASNOST**

Opasnost od opekotina!

- ➔ Ostavite motor da se ohladi.
- ➔ Nivo motornog ulja proverite najranije 5 minuta nakon isključenja motora.



1 Poklopac za dolivanje ulja (motor)

2 Šipka za merenje nivoa ulja

- ➔ Izvucite šipku napolje.
- ➔ Obrišite i ugurajte štap unutra.
- ➔ Izvucite šipku napolje.
- ➔ Očitajte nivo ulja.
- ➔ Šipku za merenje ulja ponovo ugurajte unutra.

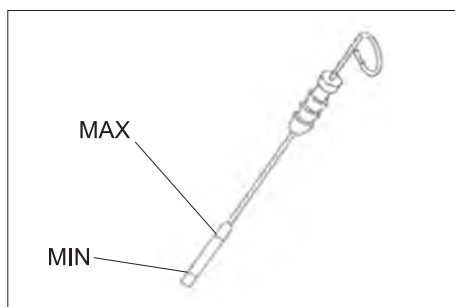

- Nivo ulja mora da se nalazi između oznaka "MIN" i "MAX".
- Ako je nivo opao ispod oznake "MIN", motorno ulje treba dopuniti.
- Nemojte puniti motor preko oznake "MAX".
- Odvijte poklopac za dolivanje ulja.
- Ulijte motorno ulje.
Za vrstu ulja pogledajte poglavlje "Tehnički podaci".
- Zatvorite poklopac za dolivanje ulja.
- Sačekajte najmanje 5 minuta.
- Proverite nivo motornog ulja.

Zamena motornog ulja i filtera za motorno ulje

OPREZ

Opasnost od opekotina vrelim motornim uljem!

- Ostavite motor da se ohladi.
- Pripremite prihvatnu posudu za najmanje 6 l motornog ulja.
- Ostavite motor da se ohladi.



- 1 Ispusni zavrtnaj ulja
 - 2 Filter motornog ulja
- Odvijte zavrtnaj za ispuštanje ulja.
 - Odvijte poklopac za dolivanje ulja.
 - Ispustite ulje.
 - Odvijte filter za ulje.
 - Očistite prihvatnik i zaptivne površine.
 - Pre ugradnje premažite uljem zaptivku novog filtera za ulje.
 - Ugradite filter za ulje i pritegnite ga rukom.
 - Zavijte zavrtnaj za ispuštanje ulja zajedno sa novom zaptivkom.
Zatezni moment: 25 Nm
 - Ulijte motorno ulje.
Za vrstu ulja i količinu punjenja pogledajte poglavlje "Tehnički podaci".
 - Zatvorite poklopac za dolivanje ulja.
 - Ostavite motor da radi približno 10 sekundi.
 - Proverite nivo motornog ulja.

Provera i dolivanje hidrauličkog ulja

SAVET

Posuda za prljavštinu ne sme da bude podignuta.

- Otvorite poklopac motora i poduprite ga potpornikom.



- 1 Kontrolno okno za proveru hidrauličkog ulja
 - 2 Hidraulični rezervoar
 - 3 Poklopac otvora za ulivanje ulja
 - 4 Potpornik poklopca motora
- Na kontrolnom oknu proverite nivo hidrauličkog ulja.
 - Nivo ulja mora da se nalazi između oznaka "MIN" i "MAX".
 - Ako je nivo opao ispod oznake "MIN", treba dopuniti hidrauličko ulje.
 - Odvijte poklopac otvora za ulivanje ulja.
 - Očistite prostor za punjenje.
 - Dopunite hidrauličko ulje.
Za vrstu ulja pogledajte poglavlje "Tehnički podaci".
 - Zavijte poklopac otvora za ulivanje ulja.

Provera hidrauličkog sklopa

SAVET

Održavanje hidrauličkog sklopa sprovodi isključivo servisna služba preduzeća Kärcher.

- Zakočite pozicionu kočnicu.
- Pokrenite motor.
- Proverite zaptivenost svih hidrauličkih creva i priključaka.

Provera rashladnog sredstva

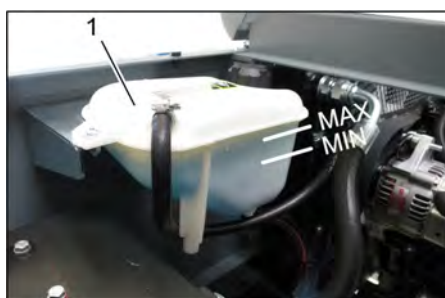

- 1 Ekspanziona posuda za rashladno sredstvo
- Proverite nivo napunjenosti kada je motor hladan.
 - Proverite nivo napunjenosti ekspanzione posude za rashladno sredstvo.
Pravi nivo rashladnog sredstva je kada je između oznaka MIN i MAX.

Provera i čišćenje hladnjaka za vodu odnosno hidrauličko ulje

⚠ OPASNOST

Opasnost od opekotina!

- Ostavite hladnjak za vodu da se ohladi najmanje 20 minuta.
- Nivo rashladne vode u hladnjaku za vodu proverava se na ekspanzionoj posudi rashladnog sredstva.
Vidi poglavlje "Provera nivoa rashladne vode".
- Očistite lamele hladnjaka.
Prljavštinu uklonite mekom četkom, komprimovanim vazduhom ili vodom pod manjim pritiskom.
- Proverite zaptivenost creva i priključaka hladnjaka.
- Očistite ventilator.

Provera valjka za metenje

- Pokrenite motor.
- Podignite posudu za prljavštinu u krajnji položaj.
- Isključite motor.
- Zakočite pozicionu kočnicu.
- Koristite sigurnosnu polugu za visinsko pražnjenje.
- Odstranite trake ili petlje sa valjka za metenje
- Izvadite sigurnosnu polugu.
- Pokrenite motor.
- Spustite posudu za prljavštinu u krajnji položaj.
- Isključite motor.

Zamena valjka za metenje



- 1 Ključ
 - 2 Bočna oplata
- Podignite posudu za nakupljenu prljavštinu i poduprite je sigurnosnom polugom.
 - Ključem otvorite bočnu oplatu.



- 1 Kuka za držanje
 - 2 Leptir navrtka
 - 3 Bočna zaptivka
- Odvijte leptir navrtke.

- Skinite kuku za držanje.
- Bočnu zaptivku preklopite prema spolja.
- Odvijte pričvrtni zavrtnaj prihvatnika valjka za metenje pa zakrenite prihvatnik prema spolja.
- Izvadite valjak za metenje.

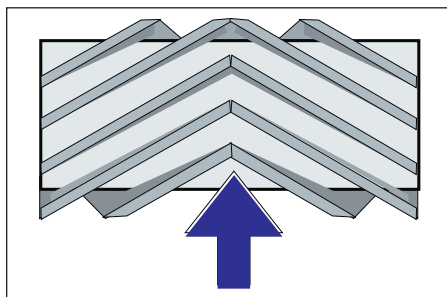

Položaj ugradnje valjka za metenje u smeru vožnje (pogled odozgo)

Napomena: Pri ugradnji novog valjka za metenje pazite na položaj garniture čekinja.

- Ugradite novi valjak za metenje. Žlebovi valjaka za metenje moraju biti nataknuti na ispuste naspramnih držača.

Napomena: Nakon ugradnje novog valjka za metenje mora se iznova podesiti profil metenja.

Provera i podešavanje profila metenja valjka za metenje

Napomena: Profil metenja je fabrički podešen na 80 mm, a u slučaju istrošenosti valjka za metenje se može kontinualno podesiti.



- Proverite pritisak vazduha u gumama.
- Isključite usisni ventilator.
- Uređaj za metenje odvezite na ravnu i glatku površinu koja je vidljivo prekrivena prašinom ili izmrvljenom kredom.
- Poluga za rukovanje valjkom za metenje i bočnom metlom (1) prema nazad: valjak za metenje uključen.
- Poluga za rukovanje valjkom za metenje (3) prema nazad: valjak za metenje se spušta.
- Valjak za metenje ostaviti da radi oko 10 sekundi.
- Poluga za rukovanje valjkom za metenje i bočnom metlom (1) na sredini.
- Poluga za rukovanje valjkom za metenje (3) prema napred: valjak za metenje se podiže.
- Pomerite uređaj vozeći ga unazad.
- Proverite profil metenja.

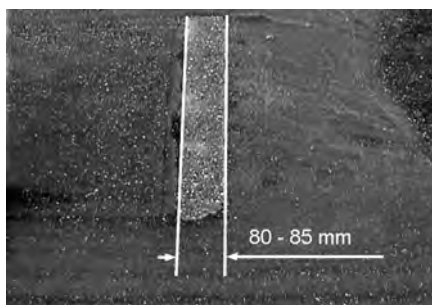

Pometena površina treba da ima oblik pravilnog pravougaonika širine između 80 i 85 mm.

- Otvoriti i podesiti granični zavrtnaj naknadnog podešavanja habanja (12). Graničnik prema gore: uži profil metenja. Graničnik prema dole: širi profil metenja.
- Ponovo čvrsto pritegnuti granični zavrtnaj.
- Ponovo proveriti profil metenja valjka za metenje kao što je već opisano.

Provera i podešavanje profila metenja bočne metle

- Podignite bočnu metlu.
- Uređaj za metenje odvezite na ravnu i glatku površinu koja je vidljivo prekrivena prašinom ili izmrvljenom kredom.
- Bočnu metlu sa polugom za rukovanje spustiti i ostaviti da radi oko 10 sekundi.
- Podignite bočnu metlu.
- Pomerite uređaj vozeći ga unazad.
- Proverite profil metenja.

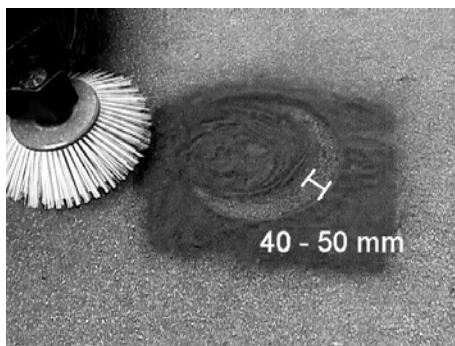

Profil metenja bi trebao biti širok između 40-50 mm.

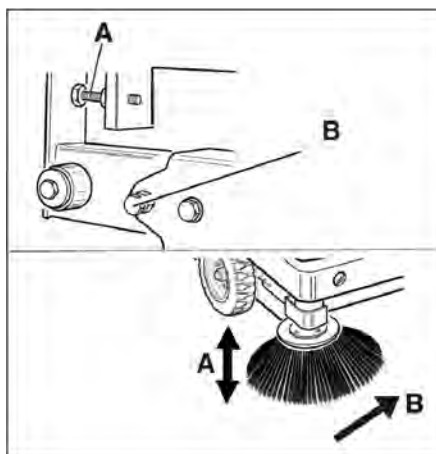

- Profil metenja korigujte pomoću dva zavrtnja za podešavanje.
- Proverite profil metenja.

Podešavanje bočnih zaptivki

⚠ OPASNOST

Opasnost od povreda!

- Uvek postavite sigurnosnu polugu kada je posuda za nakupljenu prljavštinu podignuta.
- Osiguranje izvedite samo izvan oblasti opasnosti.
- Podignite posudu za prljavštinu i osigurajte je sigurnosnom polugom.
- Sigurnosnu polugu za visoko pražnjenje preklopite prema gore i utaknite u držač (time ste je fiksirali).



- 1 Držač sigurnosne poluge
 - 2 Sigurnosna poluga
- Bočnu oplatu otvorite kao što je opisano u poglavlju "Zamena valjka za metenje".
 - Otпустите 6 kom. leptir navrtki na bočnom limenom držaču.
 - Otпустите 3 kom. navrtki (širine ključa 13) na prednjem limenom držaču.
 - Bočnu zaptivku pritisnite na dole (uzdužna rupa) tako da bude udaljena 1 - 3 mm od poda.
 - Zavijte limene držače.
 - Ponovite postupak na drugoj strani uređaja.

Ručno čišćenje filtera za prašinu



- Uključite ručno čišćenje filtera.

Provera i zamena filtera za prašinu

⚠ UPOZORENJE

Opasnost od povreda!

- Prilikom radova na filterskom sklopu nosite masku za zaštitu od prašine. Pridržavajte se propisa o sigurnosti pri radu sa finom prašinom.
- Očistite filter za prašinu uz pomoć prekidača za čišćenje filtera.
- Ispraznite posudu sa nakupljenom prljavštinom.



- 1 Blokada poklopca uređaja
 - 2 Poklopac uređaja
 - 3 Poklopac filtera
- Odvijte zavrtnanj sa zvezdastom glavom kako biste otvorili blokadu.
 - Preklopite poklopac uređaja prema napred.

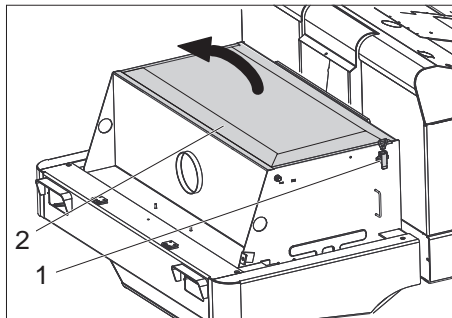

- 1 Zatvarač, poklopac filtera (2x)
 - 2 Poklopac filtera
- Otvorite zatvarač.
 - Otvorite poklopac filtera.

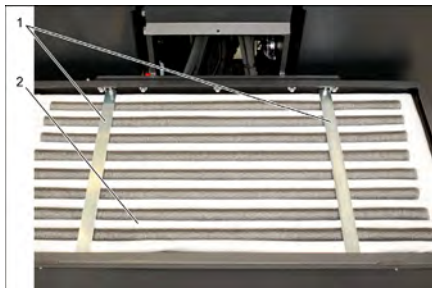

- 1 Poprečni držač
 - 2 Filter za prašinu
- Proverite filter za prašinu, po potrebi ga očistite ili zamenite.

Napomena

- Filter za prašinu sme da menja samo servisna služba kompanije Kärcher.
- Postavite i pričvrstite poklopac filtera.

Proverite i podesite klinasti remen

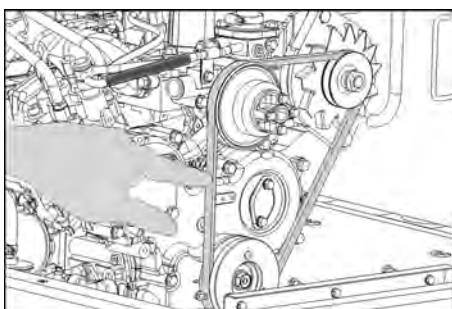

Klinasti remen se mora pri pritisku od 10 kg utisnuti približno 7-9 mm.

- Podešavanje zategnutosti klinastog remenja prepustite ovlašćenoj servisnoj službi.

Provera i zamena filtera za vazduh

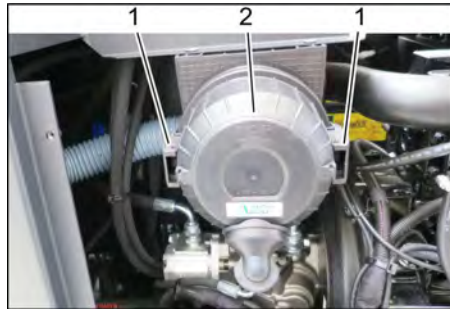

- 1 Zatvarač
 - 2 Kućište filtera za vazduh
- Skinite bočnu oplatu.
 - Uklonite kućište filtera za vazduh.
 - Zamenite uložak filtera za vazduh.
- Napomena:** Položaj ugradnje s izduvnim otvorom prema dole (vidi sliku).

Čišćenje centrifugalnog separatora



- 1 Leptir navrtka
 - 2 Centrifugalni separator
- Odvijte leptir navrtku na centrifugalnom separatoru.
 - Očistite centrifugalni separator.

Zamena osigurača



- 1 Navrtke sa nazubljenom glavom
 - 2 Poklopac kutije sa osiguračima
- Izvijte navrtku sa nazubljenom glavom.
 - Otvorite poklopac kutije sa osiguračima.
 - Proverite osigurače.
 - Neispravne osigurače zamenite novim.
- Napomena:** Koristite samo osigurače iste jačine.

Napomena: Osigurač FU nalazi se u prostoru motora.

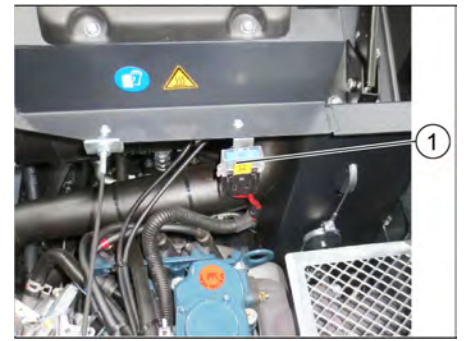

1 Osigurač FU 1 (glavni osigurač)

FU 01*	Glavni osigurač	60 A
FU 02	Sirena Usisni ventilator	20 A
FU 03	Višenamenski ekran	3 A
FU 04	Rotirajuće svetlo	5 A
FU 05	Kontrolna jedinica motora	10 A
FU 06	Upravljačka kabina (opcija) Brisač stakla	10 A
FU 07	LPG pokazivač napunjenosti	5 A
FU 08	Pokretač	10 A
FU 09	Svetlo s leve strane	7,5 A
FU 10	Svetlo s desne strane	7,5 A
FU 11	Radno svetlo	10 A
FU 12	Vibracioni sistem	25 A
FU 13	LPG ventil Signalizacija vožnje unazad	7,5 A

* Ove osigurače sme da se zameni isključivo servisna služba, jer je neophodna provera uređaja na postojanje svih mogućih eventualnih greški.

Otklanjanje smetnji

Smetnja	Otklanjanje
Uređaj se ne može pokrenuti	Sedite na sedište vozača, kontakti prekidača sedišta vozača se aktivira.
	Za pokretanje motora treba pritisnuti kočnu pedal.
	Punjenje ili zamena akumulatora
	Prazna boca za gas - zamenite je.
	Zatvoren ventil za ispuštanje gasa - otvorite ga okretanjem ulevo.
	Ventil za gas je zaleđen - pogledajte opis zamene boce za gas.
	Obavestite Kärcher servisnu službu.
Motor radi neravnomerno	Očistite filter za vazduh ili zamenite filterski uložak.
	Proverite i po potrebi popravite sistem vodova za gorivo, priključke i spojeve.
	Proveriti položaj ugradnje gasne boce: priključak odn. prstenasti otvor mora da pokazuje prema dole.
	Obavestite Kärcher servisnu službu.
Pregrejan motor	Dopunite rashladno sredstvo
	Isperite hladnjak
	Zategnite klinasto remenje
	Obavestite Kärcher servisnu službu.
Motor radi, ali se uređaj kreće sporo ili nikako	Otkočite pozicionu kočnicu
	Zatvorite slobodan hod (položaj za vožnju)
	Papučicu za gas postavite sasvim prema napred (visok broj obrtaja).
	Proverite da nema upletenih traka ili petlji.
	Obavestite Kärcher servisnu službu.
Pišteći zvuk u hidraulici	Sipajte hidrauličku tečnost
	Obavestite Kärcher servisnu službu.
Četke se vrte polako ili se uopšte ne vrte	Papučicu za gas postavite sasvim prema napred (visok broj obrtaja).
	Proverite da nema upletenih traka ili petlji.
	Obavestite Kärcher servisnu službu.
U prostoru četki je usisna snaga mala ili je uopšte nema	Proverite, očistite ili zamenite filter za prašinu.
	Obavestite Kärcher servisnu službu.
Uređaj diže prašinu	Podešavanje bočnih zaptivki
	Uključite ventilator.
	Proverite, očistite ili zamenite filter za prašinu.
	Zamenite filterske zaptivke
	Otvorite poklopac posude za nakupljenu prljavštinu.
	Obavestite Kärcher servisnu službu.
Jedinica za čišćenje ostavlja prljavštinu da leži	Ispraznite posudu za nakupljenu prljavštinu
	Proverite, očistite ili zamenite filter za prašinu.
	Zamenite valjak za metenje.
	Naknadno podesite profil metenja
	Zamenite zaptivne trake na posudi za prljavštinu
	Uklonite strana tela koja blokiraju valjak za metenje
	Otvorite poklopac posude za nakupljenu prljavštinu.
	Obavestite Kärcher servisnu službu.
Posuda za prljavštinu ne može da se podigne ili spusti	Papučicu za gas postavite sasvim prema napred (visok broj obrtaja).
	Ukloniti saigurnosni podupirač sa posude za nakupljenu prljavštinu
	Obavestite Kärcher servisnu službu.
Poklopac posude za nakupljenu prljavštinu se ne otvara.	Obavestite Kärcher servisnu službu.
Smetnje u radu s hidrauličkim pokretnim delovima	Obavestite Kärcher servisnu službu.

Tehnički podaci

		KM 120/250 R LPG Classic
Podaci uređaja		
Brzina vožnje prema napred	km/h	9
Brzina vožnje unazad	km/h	4
Savladavanje uspona (maks.)	%	18
Površinski učinak bez bočnih metli	m ² /h	8100
Površinski učinak s bočnom metlom	m ² /h	10800
Radna širina bez bočne metle	mm	900
Radna širina sa bočnom metlom	mm	1200
Stepen zaštite, zaštićeno od kapajuće vode	--	IPX 3
Trajanje primene sa potpuno napunjenom gasnom bocom	h	4
Motor		
Tip	--	Kubota WG 972 GL-E3
Tip	--	3-cilindarski LPG gasni motor sa 3-krakim katalizatorom
Način hlađenja	--	Hlađenje vodom
Smer obrtanja	--	Suprotno smeru kazaljke sata
Otvor	mm	68
Hod	mm	68
Radna zapremina	cm ³	740
Količina ulja	l	3,25
Broj obrtaja pri radu	1/min	2500
Maksimalan broj obrtaja	1/min	2500
Broj obrtaja u praznom hodu	1/min	1300
Maks. snaga	kW/PS	12,7 / 17,0
Najviši obrtni momenat pri 2400 1/min	Nm	60
Filter za ulje	--	Filterski uložak
Filter za usisni vazduh	--	Unutrašnji/spoljašnji filterski uložak
Vrsta goriva	Tečni (pogonski) gasovi: butan, propan ili njihove mešavine	
Zapremina rezervoara	11 kg odn. 20 litara (rezervna boca)	
Električne komponente		
Akumulator	V, Ah	12, 52
Generator trofazne struje	V, Watt	12, 150
Pokretač	--	Elektrostarter
Hidrauličke komponente		
Količina ulja u kompletnom hidrauličkom sklopu	l	26,5
Količina ulja u hidrauličkom rezervoaru	l	21,2
Vrste ulja		
Motor (preko 25 °C)	--	SAE 30, SAE 10W-30, SAE 15W-40
Motor (0 do 25 °C)	--	SAE 20, SAE 10W-30, SAE 10W-40
Motor (ispod 0 °C)	--	SAE 10W, SAE 10W-30, SAE 10W-40
Hidraulika	--	HV 46
Posuda za nakupljenu prljavštinu		
Maksimalna visina pražnjenja	mm	1400
Zapremina posude za prljavštinu	l	250
Valjak za metenje		
Prečnik valjka za metenje	mm	300
Širina valjka za metenje	mm	900
Broj obrtaja	1/min	350
Profil metenja	mm	80
Bočna metla		
Prečnik bočnih metli	mm	600
Broj obrtaja (kontinualno)	1/min	0 - 60

		KM 120/250 R LPG Classic
Pneumatici od pune gume		
Veličina napred	--	15-4.5x8
Veličina pozadi	--	15-4.5x8
Kočnica		
Prednji točkovi	--	mehanička
Zadnji točak	--	hidrostatička
Filterski i usisni sistem		
Tip	--	Vrećasti filter
Broj obrtaja	1/min	2800
Površina filtera za finu prašinu	m ²	6,0
Nominalni podpritisak usisnog sistema	mbar	15,5
Nominalni zapreminski protok usisnog sistema	m ³ /h	800
Vibracioni sistem	--	Elektromotor
Okolni uslovi		
Temperatura	°C	-5 do +40
Vlažnost vazduha, bez stvaranja kondenzata	%	0 - 90
Izračunate vrednosti prema EN 60335-2-72		
Emisija buke		
Nivo zvučnog pritiska L _{pA}	dB(A)	83
Nepouzdanost K _{pA}	dB(A)	3
Nivo zvučne snage L _{WA} + nepouzdanost K _{WA}	dB(A)	104
Vibracije uređaja		
Vrednost vibracije na ruci	m/s ²	<2,5
Sedište	m/s ²	0,8
Nepouzdanost K	m/s ²	0,1
Dimenzije i težine		
Dužina x širina x visina	mm	2082x1250x1450
Poluprečnik okretanja udesno	mm	1350
Poluprečnik okretanja ulevo	mm	1350
Prazna težina	kg	851
Dozvoljena ukupna težina	kg	1300
Dozvoljeno opterećenje prednje osovine	kg	787
Dozvoljeno opterećenje zadnje osovine	kg	513
Zadržavamo pravo na tehničke promene!		

Izjava o usklađenosti sa propisima EU

Ovim izjavljujemo da ovde opisana mašina po svojoj koncepciji i načinu izrade, sa svim njenim modelima koje smo izneli na tržište, odgovara osnovnim zahtevima dole navedenih propisa Evropske Zajednice o sigurnosti i zdravstvenoj zaštiti. Ova izjava prestaje da važi ako se bez naše saglasnosti na mašini izvedu bilo kakve promene.

Proizvod: Mašina za metenje sa usisavanjem samohodna KM 120/250 R LPG Classic 1.186-001.0

Odgovarajuće EU-direktive:
2006/42/EZ (+2009/127/EZ)
2014/30/EU
2000/14/EZ

Primenjene usklađene norme:
EN 60335-1
EN 60335-2-72
EN 55012: 2007 + A1: 2009
EN 61000-6-2: 2005
EN 62233: 2008

Primenjeni postupak ocenjivanja usklađenosti:

2000/14/EZ: Prilog V
Nivo jačine zvuka dB(A)
Izmerena: 102
Zagarantovan 104
a:

Potpisnici deluju po nalogu i uz punomoć upravnog odbora.

H. Jenner
Chairman of the Board of Management



S. Reiser
Director Regulatory Affairs & Certification

Opunomoćeni za izradu dokumentacije:
S. Reiser

Alfred Kärcher SE & Co. KG
Alfred-Kärcher-Straße 28-40
71364 Winnenden (Germany)
Tel.: +49 7195 14-0
Fax: +49 7195 14-2212

Winnenden, 2018/09/01

Общи указания	BG	1
Опазване на околната среда	BG	1
Гаранция	BG	1
Принадлежности и резервни части	BG	1
Символи на Упътването за употреба	BG	1
Символи на уреда	BG	1
Употреба по предназначение	BG	2
Предвидима грешна употреба	BG	2
Подходящи настилки	BG	2
Указания за безопасност	BG	2
Указания за безопасност при обслужване	BG	2
Указания за безопасност при режим движение	BG	2
Директиви по техника на безопасност за автомобили с течен газ	BG	2
Уреди с двигатели с вътрешно горене	BG	4
Уреди с високо изпразване	BG	4
Уреди със защитен покрив за водача	BG	4
Указания за безопасност за транспортиране на уреда	BG	4
указания за безопасност за поддръжка и техническо обслужване	BG	4
Функция	BG	4
Указания за разтоварване	BG	4
Обслужващи и функционални елементи	BG	5
Изображение на машината за метене	BG	5
Обслужващо поле	BG	5
Педали	BG	6
Контролни лампи и дисплей	BG	6
Преди пускане в експлоатация	BG	6
Блокиране/освобождаване на застопоряващата спирачка	BG	6
Задвижване на метачната машина без собствено задвижване	BG	6
Пускане в експлоатация	BG	6
Общи указания	BG	6
Монтиране/смяна на газова бутилка	BG	6
Контролни и поддържащи дейности	BG	7
Експлоатация	BG	7
Да се настрои седалката на водача	BG	7
Отваряне на подаването на газ	BG	7
Стартиране на уреда	BG	7
Пътуване на уреда	BG	7
Режим метене	BG	7
Да се изпразни резервоара за изметеното	BG	8
Изключете уреда	BG	8
Транспорт	BG	9
Съхранение/Спиране	BG	9
Грижи и поддръжка	BG	9
Общи указания	BG	9
Почистване	BG	9
Интервали на поддръжка	BG	9
Дейности по поддръжката	BG	9
Помощ при неизправности	BG	15
Технически данни	BG	16
ЕС Декларация за съответствие	BG	17

 Преди първото използване на Вашия уред прочетете това оригинално инструкция за работа, действайте според него и го запазете за по-късно използване или за следващия притежател.

Общи указания

Ако при разопаковане установите транспортна повреда, уведомете магазина, от който сте закупили уреда.

- Предупредителните и указателните табелки на уреда дават важни напътствия за безопасна работа.
- Освен указанията в ръководството за експлоатация трябва да се спазват и общите нормативни предписания за безопасност и предпазване от злополуки.

Опазване на околната среда

	Опаковъчните материали могат да се рециклират. Моля не хвърляйте опаковките при домашните отпадъци, а ги предайте на вторични суровини с цел повторна употреба.
	Старите уреди съдържат ценни материали, подлежащи на рециклиране, които могат да бъдат употребени повторно. Поради това моля отстранявайте старите уреди, използвайки подходящи за целта системи за събиране.
Не оставяйте течности като моторно масло, хидравлично масло, спирачна течност, дизелово гориво или охлаждателно средство да се оттичат в почвата. Моля пазете околната среда и отстранявайте течностите екологично.	

Указания за съставките (REACH)
Актуална информация за съставките ще намерите на:
www.kaercher.com/REACH

Гаранция

Във всяка страна важат гаранционните условия, публикувани от оторизираната от нас дистрибуторска фирма. Евентуални повреди на Вашия уред ще отстраним в рамките на гаранционния срок безплатно, ако се касае за дефект в материалите или при производство. В гаранционен случай се обърнете към дистрибутора или най-близкия оторизиран сервиз, като представите касовата бележка.

Принадлежности и резервни части

ОПАСНОСТ
За да се избегнат усложнения, ремонтите и монтажа на резервни части на уреда да се извършват само от оторизирания сервиз.

- Могат да се използват само принадлежности и резервни части, които са позволени от производителя. Оригиналните принадлежности и оригиналните резервни части гарантират сигурната и безпроблемна работа на уреда.
- Други информации относно резервните части можете да получите на www.kaercher.com в област Сервиз.

Символи на Упътването за употреба

ОПАСНОСТ

Предупреждава за непосредствено грозяща опасност, която води до тежки телесни повреди или до смърт.

ПРЕДУПРЕЖДЕНИЕ

Предупреждава за възможна опасна ситуация, която би могла да доведе до тежки телесни повреди или смърт.

ПРЕДПАЗЛИВОСТ

Указание за възможна опасна ситуация, която би могла да доведе до леки телесни повреди или материални щети.

ВНИМАНИЕ

Указание за възможна опасна ситуация, която може да доведе до материални щети.

Символи на уреда

	Опасност от изгаряне поради горещи повърхности! Преди работа по уреда, уредбата на ауспуха да се остави да се охлади достатъчно.
	Извършвайте работата по уреда с подходящи ръкавици.
	Опасност от прищипване поради заклещване между подвижни части на превозното средство.
	Опасност от нараняване поради подвижни части. Не бъркайте вътре.
	Опасност от пожар. Не засмуквайте горещи или тлеещи предмети.
	Закрепване на веригата / точка за окачване на кран
	Точки за захващане на автомобилния крик
	Максимален наклон на основата при придвижване с повдигнат резервоар за изметеното.
	По посока на движението преминавайте само по наклони до 18%.
	Вземете под внимание монтажното положение на газовата бутилка! Изводът респ. пръстеновидният отвор трябва да сочат надолу.

Употреба по предназначение

Използвайте тази метачна машина само в съответствие със задачите в настоящото Упътване за експлоатация.

- Тази метачна машина е предназначена за метене на замърсени повърхности навън.
- Уредът не се допуска за движение по обществени улици.
- Всяка друга употреба се счита за не съответстваща на предназначението. Производителят не поема отговорност за произтекли поради това щети; рискът за тях се поема единствено от потребителя.
- **(Газов двигател)**
Използването на уреда е позволено в затворени помещения при достатъчна вентилация.
(Важи само за Германия)
В Германия използването на уреда с газов двигател в затворени помещения е забранено.
- Съхраняването на газови бутилки и на уреда е позволено само наравно със земята.
- По уреда не трябва да се предприемат промени.
- Уредът е подходящ само за описаните в Упътването за експлоатация покрития.
- Могат да се минава само по повърхности, позволени от предприемача или неговите упълномощени лица за използване на машините.
- По принцип важи: Леснозапалимите материали да се държат далече от уреда (Опасност от експлозия/ пожар).

Предвидима грешна употреба

- Никога не измитайте/засмуквайте експлозивни течности, възпламеняеми газове, както и не разредени киселини и разтворители! Към тях принадлежат бензин, разредители за бои или мазут, които при завихряне с въздуха за всмукване могат да образуват експлозивни пари или смеси, освен това ацетон, не разредени киселини и разтворители, тъй като те атакуват използваните за уреда материали.
- Никога не метете/не засмуквайте реактивни метални прахове (напр. алуминий, магнезий, цинк) във връзка със силно активни и кисели почистващи препарати образуват експлозивни газове.
- Уредът не е подходящ за измитане на опасни за здравето вещества.
- Не измитайте/засмуквайте горящи или тлеещи предмети.
- Забранява се престоя в опасни области. Забранена е работата във взривоопасни помещения.
- Взимането със себе си на придружаващи лица не се допуска.
- С този уред не е позволено избутване/теглени или транспортиране на предмети.

Подходящи настилки

- Асфалт
- Индустриални подове
- Циментови подове
- Бетон
- Павеа

Указания за безопасност

Указания за безопасност при обслужване

- (Важи само за Финландия) Ако уредът е оборудван с гъвкав тръбопровод от PVC, не трябва да се използва при ниски температури на заобикалящата среда (под 0°C). При въпроси относно Вашия уред, моля, свържете се с Kärcher.
- Уредът с приспособленията за работа преди използване да се провери за безупречно състояние и експлоатационна сигурност. Ако уредът не е в отлично състояние, използването му е забранено.
- Да се спазват указанията за безопасност при работа с уреда в опасни зони (например на бензиностанции). Забранена е работата във взривоопасни помещения.
- ⚠ **ОПАСНОСТ**
Опасност от нараняване!
→ Не използвайте уреда без защитен покрив против падащи предмети в области, където съществува възможността, обслужващия персонал да бъде засегнат от падащи предмети.
- Обслужващото лице трябва да използва уреда според предписанията. По време на работа то трябва да се съобразява с околните предмети и да внимава за трети лица и особено за деца.
- Трябва да се спазват основно мерките на предписанията, правилата и правилниците, които са валидни за моторни превозни средства.
- Преди началото на работа обслужващото лице трябва да се увери, че всички защитни приспособления са поставени правилно и функционират.
- Обслужващото лице на уреда е отговорно за злополуки с други лица или с тяхното имущество.
- Обслужващото лице трябва да е с плътно прилепнало облекло. Носете здрави обувки и избягвайте свободното облекло.
- Проверявайте преди навлизане (напр. деца). Погрижете се за достатъчна видимост!
- Уредът никога не трябва да се оставя без надзор, докато моторът работи. Обслужващото лице може да напуска уреда едва тогава, когато моторът е угаснал, уредът е осигурен против непреднамерени движения и ключът е изваден.
- За да се избегне некомпетентна употреба на уреда, да се извади ключа.

→ Уредът трябва да се използва само от хора, които са обучени за експлоатацията му и които са доказали способностите си за работа с него, и са натоварени изрично с използването му.

→ Този уред не е предназначен за това, да бъде използван от лица (включително деца) с ограничени физически, сензорни и умствени способности и липса на опит и/или липса на познания, освен ако те са под надзора на отговарящо за тяхната безопасност лице или са получили от него инструкции, как да използват уреда.

→ Децата трябва да бъдат под надзор, за да се гарантира, че няма да играят с уреда.

ПРЕДПАЗЛИВОСТ

Опасност от увреждане! Не измитайте ленти, шнурове или тел, защото те могат да се завият около метящия валеж.

Указания за безопасност при режим движение

⚠ ОПАСНОСТ

Опасност от нараняване! Проверете товароносимостта на основата, преди да преминете по нея.

⚠ ОПАСНОСТ

Опасност от злополука, опасност от нараняване!

→ Скоростта на движение трябва да бъде адаптирана към съответните условия.

Опасност от преобръщане при твърде големи наклони.

→ По посока на движението преминавайте само по наклони до 18%.

Опасност от преобръщане при нестабилна основа.

→ Уредът да се движи само на укрепена основа.

Опасност от преобръщане при твърде голем страничен наклон.

→ Напречно на посоката на движение да се преминават само наклони до максимално 10%.

Директиви по техника на безопасност за автомобили с течен газ

Главно обединение на професионални сдружения е.V. (HVBG). Течни газове (газообразни горива) са бутан и пропан или смеси от бутан и пропан. Те се доставят в специални бутилки. Работното налягане на тези газове зависи от външната температура.

⚠ Опасност

Опасност от експлозия! Течният газ се третира като бензин. Бензинът се изпарява бавно, а течният газ веднага става газообразен. Това означава, че изпарението в пространството и възпламеняването при течния газ са по-големи отколкото при бензина.

▲ Опасност

Опасност от нараняване! Използвайте само бутилки за течен газ за пълнене на газообразни горива съгл. DIN 51622 с качество А респективно В, в зависимост от околната температура.

ПРЕДПАЗЛИВОСТ

Газът за домакинства е принципно забранен. За газови двигатели са разрешени смеси на течен газ от пропан/бутан, чието съотношение на смесване е между 90/10 и 30/70. Поради по-добрите пускови качества на студен двигател при външни температури под 0 °C (32 °F) се предпочитат течен газ с високо съдържание на пропан, тъй като изпаряването се извършва при ниски температури.

Задължения на ръководството на предприятието и на служителите

- За безопасно провеждане на експлоатацията всички лица, които боравят с течен газ, са задължени да притежават необходимите познания за особеностите на течните газове. Настоящият отпечатан текст трябва винаги да придружава машината за метене.

Поддръжка от вещи лица

- Годността за експлоатация и херметичността на инсталациите с газообразни вещества трябва да се проверяват на редовни интервали от време от вещи лица (по BGG 936).
- Проверката трябва да бъде удостоверена писмено. Основа за проверките са § 33 и § 37 UVV "Използване на течни газове" (BGV D34).
- Като общи разпоредби важат директивите на Федералното министерство на транспорта за проверка на превозни средства, чиито двигатели се експлоатират с течни газове.

Пускане в експлоатация / Работа

- Отвеждането на газа е позволено само от една бутилка. Отвеждането на газ от няколко бутилки едновременно може да предизвика преливането на течен газ от една бутилка в друга. По тази причина препълнената бутилка е изложена на недопустимо повишаване на налягането след по-късното затваряне на вентила на бутилката (сравн. В. 1 от тази директива).
- При монтажа на пълната бутилка трябва да се спазва монтажното положение на газовия извод, подробна информация е дадена в глава „Монтиране на газова бутилка“.

Смяната на газовата бутилка трябва да се извършва старателно. При монтаж и демонтаж крайникът за излизане на газ на вентила на бутилката трябва да се уплътни със затягане на затварящата гайка с ключ.

- Не бива да продължавате да използвате не херметичните газови бутилки. Те трябва да бъдат изправени незабавно на открито съгласно всички мерки за безопасност и след това да бъдат обозначавани като не херметични. При доставка или взимане на повредени газови бутилки трябва да се направи веднага писмено съобщение до дистрибутора или неговия заместник (служител в газстанция или подобни).
- Преди да бъде свързана газовата бутилка, трябва да се провери изправното състояние на нейния присъединителен щуцер.
- След свързване на бутилката тя трябва да бъде проверена за херметичност с пенообразуващо средство.
- Вентилите трябва да се отварят бавно. Отварянето и затварянето не бива да се извършват с помощта на ударни инструменти.
- Изгасяйте пожарите на течен газ само от сигурно разстояние и покритие.
 - използвайте само сухи пожарогасители с въглена киселина или такива с въглероден двуокис.
 - за охлаждане на резервоара за газ използвайте много вода.
- Цялостната инсталация с течен газ трябва да се контролира непрекъснато за сигурност на експлоатацията, особено за херметичност. Забранено е използването на превозното средство при не херметична газова инсталация.
- Преди разединяване на връзката от тръби респ. маркучи трябва да се затвори вентилът на бутилката. Свързващата гайка на бутилката трябва да се разхлаби бавно и първоначално само малко, тъй като в противен случай намиращият се все още под налягане газ може да изтече спонтанно.
- Ако газът се зарежда от голям резервоар, трябва да се спазват надлежните разпоредби на разпространителя на течен газ.

▲ Опасност

Опасност от нараняване!

- Течният газ в течна форма предизвиква наранявания от измръзване на незащитената кожа.
- След демонтаж затварящата гайка трябва да бъде завинтена здраво на присъединителната резба на бутилката.
- За проверка на херметичността използвайте сапунена вода, разтвор от некал или други пенообразуващи средства. Забранено е осветяването на инсталацията с течен газ с открит пламък.
- При смяна на отделни части от инсталацията трябва да бъдат взети под внимание предписанията за монтаж на завода производител. При това трябва да се затворят вентилите на бутилките и главните спирателни вентили.

- Състоянието на електрическата инсталация на автомобила с течен газ трябва да се проверява непрекъснато. При липса на херметичност газоотвеждащите части на инсталацията могат да предизвикат експлозии.
- След по-продължителен престой на автомобила с течен газ помещението за регулиране трябва да се проветри старателно преди пускане в експлоатация на автомобила или на неговата електрическа инсталация.
- Злополуките във връзка с газови бутилки или с инсталацията с течен газ трябва веднага да се съобщават на професионалните дружества или на отговорната професионална надзорна служба. Повредените части трябва да се запазят до приключване на проверката.

В помещенията за регулиране и съхранение както и в работилниците за поправка

- Съхранението на бутилки с газообразни горива респ. с течен газ трябва да се извършва съгласно разпоредби TRF 1996 (Техническо правила за течен газ, вижте DA към BGV D34, приложение 4).
- Газовите бутилки трябва да се съхраняват в изправено положение. Не се допуска боравене с открит пламък и пушене на мястото за съхранение на резервоарите и по време на ремонт. Разположените на открито бутилки трябва да бъдат под сигурени против достъп. Празните бутилки по принцип трябва да се затворени.
- Вентилите на бутилките и главните спирателни вентили трябва да се затварят веднага след регулиране на автомобилите с течен газ.
- За местоположението и качествата на помещенията за регулиране на автомобили с течен газ важат определенията на Върховния правилник за гаражите на съответния правилник за строителните работи на провинцията.
- Газовите бутилки трябва да се съхраняват в специални помещения, отделени от помещенията за регулиране (вижте DA към BGV D34, приложение 2).
- Използваните в помещенията електрически подвижни лампи трябва да притежават затворена, уплътнена чашка и здрава защитна кошничка.
- При работа в работилниците за поправка вентилите на бутилките и главните спирателни вентили трябва да се затварят и бутилките с газообразни горива да се защитят против влияние на топлината.

- Преди по-продължителни паузи и преди приключване на работа носещо отговорността лице трябва да провери, дали всички вентили, преди всичко вентилите на бутилките, са затворени. Работите с огън, специално тези свързани със заваряване и рязане, не бива да се извършват в близост с бутилките с газообразни горива. Бутилките с газообразни горива, дори и да са празни, не бива да бъдат съхранявани в работилниците.
- Помещенията за регулиране и съхранение, както и работилниците за поправка, трябва да бъдат добре проветрени. При това трябва да се има пред вид, че течните газове са по-тежки от въздуха. Те се събират на пода, в ревизионни ями или други удълбавания на пода и могат да образуват създаващи опасност от експлозия газово-въздушни смеси.

Уреди с двигатели с вътрешно горене

- Не използвайте машината при височина над 1200 m.
- ⚠ ОПАСНОСТ**
Опасност от отравяне!
- **(Газов двигател)**
Използването на уреда е позволено в затворени помещения при достатъчна вентилация.
(Важи само за Германия)
В Германия използването на уреда с газов двигател в затворени помещения е забранено.
- Огработените газове са отровни и вредни за здравето, те не трябва да се вдишват.
- ⚠ ОПАСНОСТ**
Опасност от нараняване!
- Отворът за отвеждане на отработени газове на двигателя с вътрешно горене не трябва да се затваря.
- Моторът се нуждае от припл. 3 секунди за спиране на хода след изгасяне. В този период от време непременно стойте надалеч от областта на задвижване.
- ⚠ ОПАСНОСТ**
Опасност от изгаряне!
- Не докосвайте горещ двигател с вътрешно горене.
- Преди сваляне на обтекателите оставете автомобила да се охлажда.
- Не се навеждайте над отвора и не го хващайте с ръце.

Уреди с високо изпразване

- ⚠ ОПАСНОСТ**
Опасност от нараняване!
- При работа по високото изпразване повдигайте докрай резервоара за изметеното и го подсиурявайте.
- Извършвайте обезопасяването на опасната зона само откън.

Уреди със защитен покрив за водача

УКАЗАНИЕ

Защитният покрив за водача (опция) предпазва защита против по-едри падащи части. Уредите обаче не предлагат защита против преобръщане!

- Ежедневно проверявайте защитния покрив за повреда.
- При повреда на защитния покрив, също и на отделни елементи от него, трябва да се смени целият защитен покрив.
- Не се разрешава каквато и да е модификация на защитния покрив, както и поставянето на различни от разрешените от Kärcher елементи, компоненти и модули, и това при определени обстоятелства ограничава функцията на защитния покрив.

Указания за безопасност за транспортиране на уреда

- Вземете под внимание теглото без товар (тегло при транспорт) на уреда при транспортиране с ремаркета или самолети.
- За транспортиране на уреда разкачайте акумулатора и закрепвайте уреда сигурно.

указания за безопасност за поддръжка и техническо обслужване

- Преди почистване и поддръжка на уреда, смяна на части или преминаване към друга функция да се изключи уреда и да се извади ключа.
- При работа по електрическата уредба трябва да се откачи акумулаторът.
За целта първо разкачете отрицателния, след това положителния полюс.
Повторното свързване се извършва в обратна последователност. Първо свържете положителния, след това отрицателния полюс.
- Не трябва да почиствате уреда с маркуч или с водна струя под налягане (опасност от късо съединение или от други повреди).
- Ремонти трябва да се извършват само от оторизирани сервиси или от специалисти в тази област, които са запознати с всички предписания за сигурност.
- Да се спазва проверката във връзка със сигурността в съответствие с валидните местни разпоредби за сменящи мястото си промишлени уреди.
- Извършвайте работата по уреда с подходящи ръкавици.

Функция

Машината за метене работи по принципа на лопатата за метене.

- Въртящият се метящ валак изпраща мръсотията директно в резервоара за изметеното.
- Страничната метла почиства ъглите и кантовете на повърхността за метене и изпраща мръсотията в улея на метящия валак.
- Финият прах се засмуква през филтъра за прах с помощта на смукателния уловител.

Указания за разтоварване

⚠ ОПАСНОСТ

Опасност от нараняване и повреда!

- При разтоварване имайте пред вид теглото на уреда!
- Не използвайте вилков транспортър, при това уредът може да се увреди.

Тегло без товар (тегло при транспорт)	851 kg*
* Ако са монтирани приставки, теглото е още по-високо.	

- При разтоварване на уреда използвайте подходяща рампа или кран!
- При използване на рампа вземете под внимание:
Свободно място на пода 70 мм.
- Ако уредът се доставя върху палет, с приложените дъски се изгражда рампа за спускане.
Инструкцията се намира на страница 2 (вътрешна страна на корицата).
Важно указание: всяка дъска трябва да бъде съответно завинтена с 2 винта.

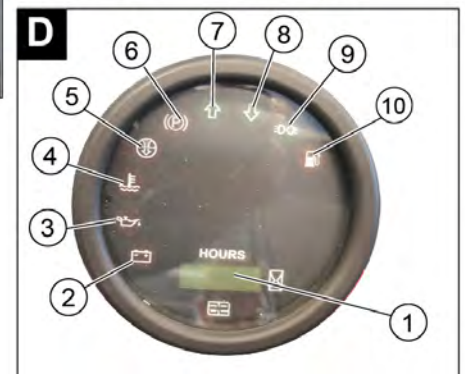
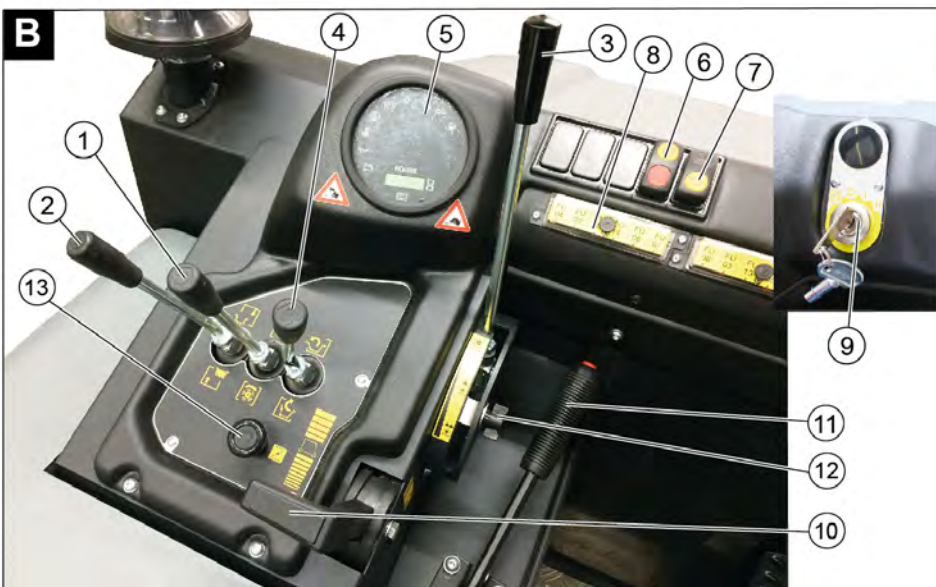
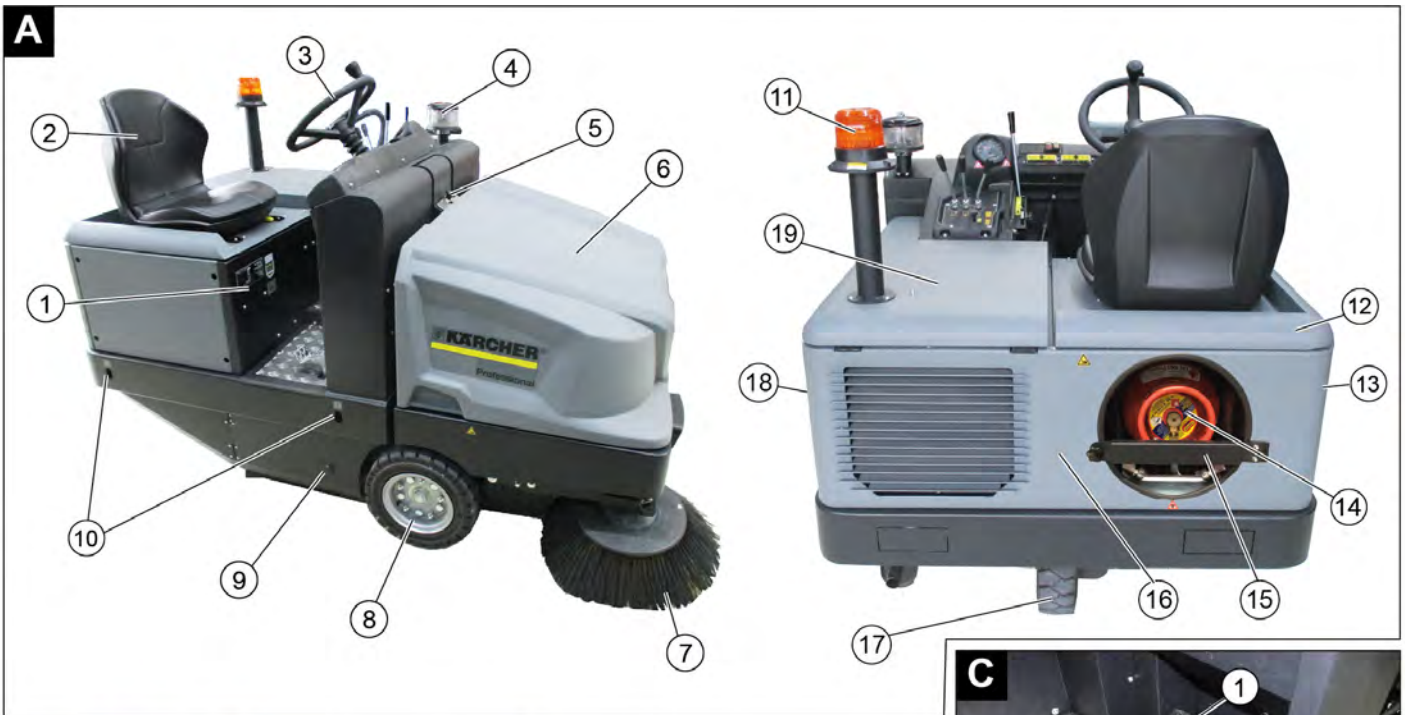

Изображение на машината за метене

Обслужващо поле

Фигура А

- 1 Типова табелка
- 2 Седалка (с контактен прекъсвач на седалката)
- 3 Волан
- 4 Центробежен отделител
- 5 Блокировка на капака на уреда
- 6 Капак на уреда
- 7 Странична метла, отдясно
- 8 Предно колело
- 9 Достъп до метящия валеж
- 10 Фиксирана точка за закрепване
- 11 Аварийна лампа за светене наоколо
- 12 Капак на уреда отдясно
- 13 Покритие, отдясно
- 14 Газова бутилка
- 15 Предпазна щанга
- 16 Облицовка на задната част
- 17 Задно колело
- 18 Покритие, отляво
- 19 Капак отляво (капак на двигателя)

Фигура В

- 1 Лост за управление на метящия валеж и страничната метла
Лост напред: Метящ валеж вкл., спускане и вкл. на страничната метла.
Лост назад: Метящ валеж вкл.
- 2 Лост за обслужване Резервоар за изметеното
Резервоар за изметеното повдигане/сваляне
- 3 Лост за управление на метящия валеж
Повдигане и спускане на метящия валеж
- 4 Лост за обслужване Капак на резервоара
Отваряне/затваряне на капака на резервоара
- 5 Контролни лампи и дисплей
- 6 Прекъсвач вентилатор и почистване на филтъра

- 1 положение в средата: Почистване на филтъра и вентилатор изкл
Положение напред: Вентилатор вкл.
Положение назад: Почистване на филтъра вкл. и вентилатор изкл.
- 7 Прекъсвач клаксон
 - 8 Предпазители
 - 9 Запалителен ключ
Положение 0: Изключване на двигателя
Положение 1: Запалване вкл
Положение 2: Стартиране на двигателя
 - 10 Лост за газта
Брояч на оборотите на мотора
 - 11 Застопоряваща спиралка
 - 12 Регулиране на износването/настройката на рефлектора за метене - метящ валеж
 - 13 Дросел

Педали

Фигура 9

- 1 Спирачен педал
- 2 Педал за движение „напред“
- 3 Педал за движение „назад“

Контролни лампи и дисплей

Фигура 10

- 1 Брояч на работните часове
- 2 Сигнала лампа при товарене
- 3 Сигнална лампа за налягането на маслото
- 4 Сигнална лампа за температурата на охлаждащата вода
- 5 Всмукван от двигателя въздух
- 6 Сигнална лампа задействана застопоряваща спирачка
- 7 Посока на движение напред
- 8 Посока на движение назад
- 9 Контролна лампа габарити/къси светлини (опция)
- 10 Сигнална лампа резерва на горивото - мига при резерва - свети при празна газова бутилка

Преди пускане в експлоатация

Блокиране/освобождаване на застопоряващата спирачка

- Освободете застопоряващата спирачка, при това натиснете спирачния педал.
- Фиксирайте застопоряващата спирачка, при това натиснете спирачния педал.

Задвижване на метачната машина без собствено задвижване

Указание

Този начин на действие е необходим тогава, когато уредът трябва да бъде избутван от палета, респ. когато уредът трябва да се тегли или да бъде изтеглен без собствено задвижване върху транспортно превозно средство.

ВНИМАНИЕ

Не движете метачната машина без собствено задвижване на дълги разстояния и не по-бързо от 10 км/ч.

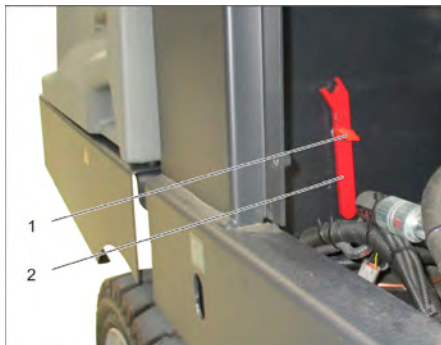

- 1 Винт
 - 2 Ключ
- Развийте болта.
 - Свалете ключа.

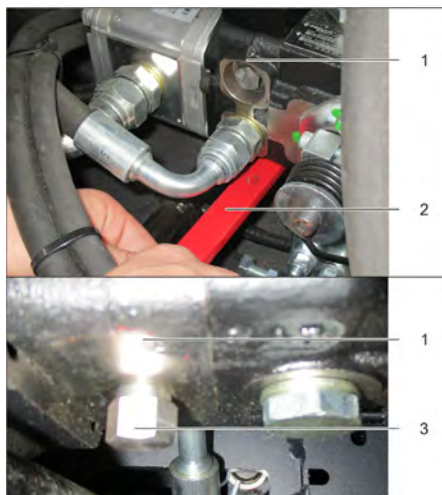

- 1 Хидравлична помпа
 - 2 Ключ
 - 3 Гайка
- Развивайте гайката с ключа (отваряне на свободен ход), докато уредът може да се премества.
 - **ВАЖНО:** След преместването затворете гайката отново (затваряне на свободен ход = позиция за движение).

Пускане в експлоатация

Общи указания

- Преди пускане в експлоатация прочетете упътването за работа на производителя на мотора и обърнете особено внимание на указанията за сигурност.
- Метачната машина се поставя върху равна плоскост.
- Да се извади ключа за запалването.
- Да се блокира застопоряващата спирачка.

Монтиране/смяна на газова бутилка

⚠ Предупреждение

Трябва да се използват само бутилки за смяна с изпитана конструкция и съдържание от 11 кг.

⚠ Опасност

Опасност от нараняване!

- Спазвайте директивите по техниката на безопасност за автомобили с течен газ.
- Залежаванията и пенесто-жълтите отлагания по газова бутилка са признак за липса на херметичност.
- Извършването на смяна на бутилки е позволена само от страна на инструктирани лица.
- Смяната на бутилки с газообразни горива е позволена само в гаражи, а не в помещения под земята.
- При смяна на бутилки не пушете и не използвайте открит светлина.
- При смяна на бутилки затваряйте здраво спирателния вентил на бутилката с течен газ и веднага поставяйте защитната капачка на празната бутилка.

Монтиране на газова бутилка

ВНИМАНИЕ

Вземете под внимание монтажното положение на газовата бутилка! Изходът респ. пръстеновидният отвор трябва да сочат надолу.

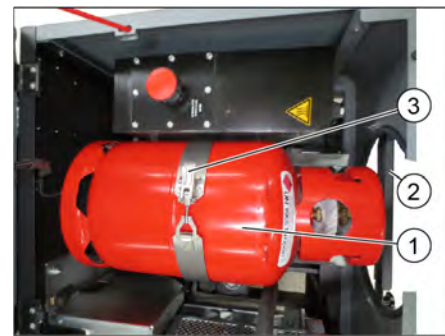

- 1 Газова бутилка
 - 2 Предпазна щанга
 - 3 Затвор с хомут
- Развийте болта на предпазната щанга и завъртете щангата настрани.
 - Сменете газовата бутилка.
 - Развийте защитната капачка от свързващия вентил на газовата бутилка.
 - Затворете затвора с хомут.

Свързване на газова бутилка

ВНИМАНИЕ

След свързване на бутилката тя трябва да бъде проверена за херметичност с пенообразуващо средство.

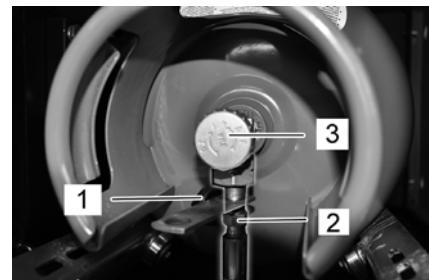

- 1 Защитна капачка
 - 2 Маркуч за газ със съединителна гайка
 - 3 Вентил за изпускане на газ
- Завийте маркуча за газ към свързващия вентил на газовата бутилка (ширина на ключа 30 мм).
 - Затворете предпазната щанга и я подсигурете с болт.

Смяна на празна газова бутилка

Ако сигналната лампа за резерва на горивото при работа посредством постоянно светене покаже празна газова бутилка, постъпете както следва:

- Затворете вентила за изпускане на газ посредством завъртане по посока на часовниковата стрелка.
 - Изключете машината и я оставете да работи на празен ход, докато двигателят изгасне.
- Указание:** Така се гарантира, че всички тръбопроводи на газта са празни и не може да се получи обледяване, което да възпрепятства стартирането на двигателя.
- Развийте маркуча за газ (ширина на ключа 30 мм).

→ Завинтете защитната капачка на свързващия вентил на газовата бутилка.

→ Отворете затвора с хомут.

УКАЗАНИЕ

Връзката е с лява резба.

⚠ Предупреждение

Отворете вентила за изпускане на газ (3) едва преди стартиране на уреда (вижте глава Стартиране на уреда).

Контролни и поддържащи дейности

Ежедневно преди начало на експлоатация

- Да се провери нивото на моторното масло.
- Проверете нивото на запълване в изравнителния съд за антифриз.
- Метаящия валак и страничните метли да се проверяват за изтриване и завити ленти.
- Проверете колелата за завити ленти.
- Проверете центробежния отделител и въздушния филтър, при необходимост ги почистете.
- Да се проверява функцията на всички обслужващи елементи.
- Проверете уреда за увреждания.
- Почистете филтъра за прах с бутона за почистване на филтъра.

Указание: Описанието вижте в глава Грижи и поддръжка.

Експлоатация

Да се настрои седалката на водача

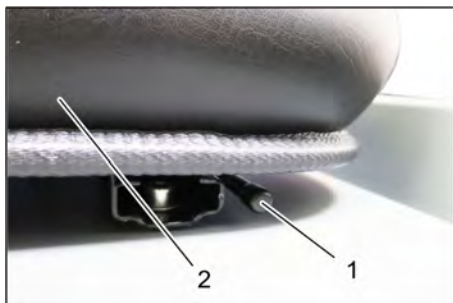

1 Лост настройка на седалката

2 Седалка на водача

- Издърпайте навън лоста за настройка на седалката.
- Изместете седалката, пуснете лоста и го фиксирайте.
- Проверете посредством движение напред и назад, дали седалката е застопорена.

Отваряне на подаването на газ

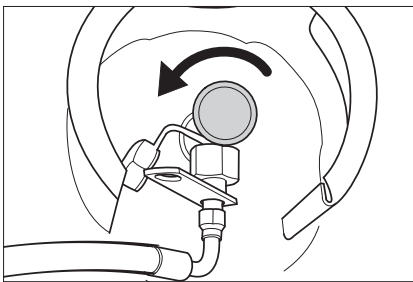

- Отворете вентила за изпускане на газ посредством завъртане по посока обратна на часовниковата стрелка.

Стартиране на уреда

Указание: Уредът е оборудван с контактен прекъсвач на седалката. При напускане на седалката на водача уредът се изключва.



- Седнете на седалката на водача.
- Блокирайте застопоряващата спирачка (11).
- Преместете регулирането на оборотите на двигателя (10) с 1/3 напред.

Стартиране на двигателя

- За стартиране на двигателя трябва да се натисне спирачния педал.
- При ниски външни температури: Издърпайте дросела (13).
- Завъртете ключа за запалването надясно и стартирайте уреда.
- Щом уредът се стартира, пуснете ключа на запалването.
- Щом двигателят сработи, натиснете дросела.

Указание: Никога не задействайте стартера по-дълго от 10 секунди. Преди повторно задействане на стартера изчакайте поне 10 секунди.

Пътуване на уреда



1 Спирачен педал

2 Педал за движение „напред“

3 Педал за движение „назад“

→ Избутайте регулирането на оборотите на двигателя докрай напред (работни обороти).

→ Натиснете спирачния педал и го задръжте натиснат.

→ Освобождаване на застопоряващата спирачка.

Пътуване напред

→ Натиснете бавно „напред“ педала за движение.

Пътуване назад

⚠ ОПАСНОСТ

Опасност от нараняване!

→ При придвижване назад не трябва да възниква опасност за трети лица, при необходимост нека някой Ви дава указания.

→ Натиснете бавно „назад“ педала за движение.

Поведение при пътуване

→ С педала за движение скоростта на пътуване може да се регулира безстепенно.

→ Избягвайте обратното задействане на педала, тъй като хидравличната уредба може да се повреди.

→ При спадане на мощността по наклонни педала за движение може леко да се намали.

Спирачки

→ Да се отпусне педала за движение, уредът спира самостоятелно и остава спрян.

Указание: Спирачното въздействие може да се подкрепи с натискане на спирачния педал.

Преминаване на препятствия

Преминаване върху стоящи на място препятствия до 70 мм:

→ Да се настъпват бавно и внимателно в посока напред.

Преминаване върху стоящи на място препятствия над 70 мм:

→ Може да се преминава върху препятствията само с помощта на подходяща рампа.

Режим метене

ВНИМАНИЕ

Да не се метат ленти за опаковане, тел или подобни, това може да доведе до увреждане на механиката на метене.

Указание: За да се постигне оптимален резултат при почистване, скоростта на движение трябва да се адаптира към даденостите.

Указание: По време на експлоатацията филтърът за прах трябва да се почиства редовно.

Указание: При повече работа в зона с фин прах филтърът трябва да бъде почистван по-често.

Лост за обслужване



- 1 Лост за управление на метящия валеж и страничната метла
- 2 Лост за обслужване Резервоар за изметеното
- 3 Лост за управление на метящия валеж
- 4 Лост за обслужване Капак на резервоара

Лост за управление на метящия валеж и страничната метла

- Лост за управление (1) напред: Метящ валеж вкл., спускане и вкл. на страничната метла.
- Лост за управление (1) назад: Метящ валеж вкл.

Лост за обслужване Резервоар за изметеното

- Лост за обслужване Резервоар за изметеното (2) напред: Резервоарът за изметеното се спуска.
- Лост за обслужване Резервоар за изметеното (2) назад: Резервоарът за изметеното се повдига.

Лост за обслужване Метящ валеж

- Лост за управление на метящия валеж (3) напред: Метящият валеж се повдига.
- Лост за управление на метящия валеж (3) назад: Метящият валеж се спуска.

Лост за обслужване Капак на резервоара

- Лост за обслужване Капак на резервоара (4) напред: Капакът на резервоара на резервоара за изметеното се отваря.
- Лост за обслужване Капак на резервоара (4) назад: Капакът на резервоара на резервоара за изметеното се затваря.

Измитане на сухи подове



- Включете вентилатора.

→ При почистване на повърхности:

Лост за управление на метящия валеж и страничната метла (1) назад: Метящ валеж вкл.

Лост за управление на метящия валеж (3) назад: Метящият валеж се спуска.

- Лост за обслужване Капак на резервоара (4) напред: Капакът на резервоара се отваря.

→ При почистване на странични ръбове:

Лост за управление на метящия валеж и страничната метла (1) напред: Метящ валеж вкл., страничната метла се вкл. и се спуска.

Лост за управление на метящия валеж (3) назад: Метящият валеж се спуска.

Измитане на влажни и мокри подове

- Изключете вентилатора.

→ При почистване на повърхности:

Лост за управление на метящия валеж и страничната метла (1) назад: Метящ валеж вкл.

Лост за управление на метящия валеж (3) назад: Метящият валеж се спуска.

- Лост за обслужване Капак на резервоара (4) напред: Капакът на резервоара се отваря.

→ При почистване на странични ръбове:

Лост за управление на метящия валеж и страничната метла (1) напред: Метящ валеж вкл., страничната метла се вкл. и се спуска.

Лост за управление на метящия валеж (3) назад: Метящият валеж се спуска.

Да се изпразни резервоара за изметеното

⚠ ОПАСНОСТ

Опасност от нараняване!

- По време на процеса на изпразване в областта на обръщане на резервоара за изметеното не трябва да се намират хора и животни.

Опасност от преобръщане!

- По време на процеса на изпразване уреда да се постави на равна повърхност.

⚠ ПРЕДУПРЕЖДЕНИЕ

Опасност от прищипване!

- Никога не бъркайте в прътовете на изпразващата механика. Не заставайте под повдигнати резервоари.

ВНИМАНИЕ

Опасност от нараняване и повреда!

- Възможно е да изхвъркне материал от въртящия се метящ валеж по време на процеса на изпразване. Спазвайте достатъчно разстояние.



- Повдигане на метящия валеж и страничната метла с лостове за управление: Лост за управление 1 в средата и лост за управление 3 напред.

- Затворете капака на резервоара, за целта лостът за обслужване (4) е назад.

- Повдигнете капака на резервоара за изметеното, за целта лостът за обслужване на резервоара за изметеното (2) е назад.

- Подхождайте бавно към резервоарите за събиране.

- Да се блокира застопоряващата спирачка.

- Отворете капака на резервоара, за целта натиснете лоста за обслужване на капака на резервоара (4) напред и изпразнете резервоара за изметеното.

- Затворете капака на резервоара, за целта изтеглете лоста за обслужване на капака на резервоара (4), докато се наклони в крайно положение.

- Освобождаване на застопоряващата спирачка.

- Отдалечавайте се бавно от резервоарите за събиране.

- Спуснете резервоара за изметеното в крайно положение, за целта лостът за обслужване на резервоара за изметеното (2) е напред

Изключете уреда

- Повдигане на метящия валеж и страничната метла с лостове за управление: Лост за управление 1 в средата и лост за управление 3 напред.

- Затворете капака на резервоара, за целта лостът за обслужване (4) е назад.

- Изтеглете регулирането на оборотите на двигателя докрай назад.

- Натиснете спирачния педал и го задръжте натиснат.

- Да се блокира застопоряващата спирачка.

- Ключ запалване да се завърти на "0" и да се извади ключа.

Транспорт

⚠ ОПАСНОСТ

Транспортни щети!

- *Вземете под внимание теглото без товар (тегло при транспорт) на уреда при транспортиране с ремаркета или самолети.*
- *При транспорт в автомобили осигурявайте уреда съгласно валидните директиви против плъзгане и преобръщане.*
- Ключ запалване да се завърти на "0" и да се извади ключа.
- Затворете вентила за изпускане на газ посредством завъртане по посока на часовниковата стрелка.
- Да се блокира застопоряващата спиралка.
- Осигурете уреда на фиксираните точки за закрепване (4x) с обтягащи колани, въжета или вериги.
- Уреда да се осигури с клинове на колелата.

Съхранение/Спиране

⚠ ОПАСНОСТ

Опасност от нараняване и повреда!
При съхранение имайте пред вид теглото на уреда.

- Поставете машината за метене на равна повърхност в суха, защитена от замръзване околност. Защитете от прах с покриващ материал.
 - Да се повдигнат метящия валик и страничните метли, за да не се повредят четките.
 - Затворете капака на резервоара.
 - Ключ запалване да се завърти на "0" и да се извади ключа.
 - Затворете вентила за изпускане на газ посредством завъртане по посока на часовниковата стрелка. Развийте маркуча за газ със съединителна гайка (ширина на ключа 30 мм). Затворете газовата бутилка с предпазната капачка и я съхранявайте изправена в подходящи помещения (за целта вижте в глава „Указания за безопасност“).
 - Да се блокира застопоряващата спиралка.
 - Метачната машина да се осигури от самопроизволно предвижване.
- Ако машината за метене няма да се използва по-дълго време, допълнително спазвайте следното:
- Да се смени моторното масло.
 - При очакване на студове да се изпусне охлаждащата вода и да се провери, дали има достатъчно препарат за защита от замръзване.
 - Метачната машина да се почисти отвътре и отвън.
 - Да се разкачи акумулатора.
 - Да се зареди акумулатора и да се дозарежда на припл. 2 месеца.

Грижи и поддръжка

Общи указания

ВНИМАНИЕ

Опасност от повреда!

- *Не мийте филтъра за прах.*
- *Ремонти трябва да се извършват само от оторизирани сервиси или от специалисти в тази област, които са запознати с всички предписания за сигурност.*
- *При работа по електрическата уредба трябва да се откачи акумулаторът.*
- *Сменящите местото си промишлени уреди подлежат на проверка относно сигурността съгласно VDE 0701.*
- Метачната машина се поставя върху равна плоскост.
- Ключ запалване да се завърти на "0" и да се извади ключа.
- Да се блокира застопоряващата спиралка.
- Затворете подаването на газ.

Почистване

ПРЕДПАЗЛИВОСТ

Опасност от повреда!

- *Не трябва да почиствате уреда с маркуч или с водна струя под налягане (опасност от късо съединение или от други повреди).*

Вътрешно почистване на уреда

⚠ ОПАСНОСТ

Опасност от нараняване!

- *Да се носят прахозащитна маска и защитни очила.*
- Уреда да се почисти с парцал.
- Уреда да се продуха с въздух под налягане.

Външно почистване на уреда

- Уредът да се почисти с влажен, натопен в мека почистваща луга парцал.
- Указание:** Да не се използват агресивни почистващи средства.

Интервали на поддръжка

Указание: Броячът на работните часове дава времето на интервалите на поддръжка.

Поддръжка от страна на клиента

Указание: Всички сервизни работи и работи по поддръжката при поддръжка от клиента трябва да се извършват от квалифициран специалист. При необходимост по всяко време може да се привлече специалист на Kärcher.

Ежедневна поддръжка:

- Да се провери нивото на моторното масло.
- Проверете нивото на запълване в изравнителния съд за антифриз.
- Метящия валик и страничните метли да се проверяват за изтриване и завити ленти.
- Проверете центробежния отделител и въздушния филтър, при необходимост ги почистете.
- Да се проверява функцията на всички обслужващи елементи.
- Проверете уреда за увреждания.

Ежеседмична поддръжка:

- Проверка на газопроводи, изводи и връзки
- Почистете водоохладителя.
- Почистете охладителя за хидравличното масло.
- Проверете хидравличната уредба.
- Да се провери нивото на хидравличното масло.
- Проверете нивото на спирачната течност.
- Уплътняващите пластини да се проверят за износване, при необходимост да се сменят
- Проверете и смажете капака на резервоара.

Поддръжка според износването:

- Смяна на уплътняващи пластини.
- Регулирайте страничните уплътнения или ги сменете.
- Смяна на метящия валик.
- Смяна на страничните метли.

Указание: Описанието вижте в глава Дейности по поддръжката.

Поддръжка от страна на сервизното обслужване на клиенти

Указание: За да се запазят гарантийните претенции, по време на периода на гаранция всички сервизни и поддържащи дейности трябва да се извършват от оторизиран сервиз на Kärcher съгласно книжката за техническо обслужване.

Поддръжка след 50 работни часа:

- Ангажирайте сервиза с първа поддръжка на уреда съгласно чеклиста за инспекции.

Поддръжка след 250/500/1000/1500/2000 работни часа:

- Ангажирайте сервиза с поддръжка на уреда съгласно чеклиста за инспекции.

Дейности по поддръжката

Подготовка:

- Метачната машина се поставя върху равна плоскост.
- Ключ запалване да се завърти на "0" и да се извади ключа.
- Да се блокира застопоряващата спиралка.
- Затворете подаването на газ.

Общи указания за сирурност

⚠ ОПАСНОСТ

Опасност от нараняване!

- Винаги поставяйте предпазната щанга при повдигнат резервоар за изметеното.
- Извършвайте обезопасяването на опасната зона само отвън.



1 Носач предпазна щанга

2 Предпазна щанга

- Завъртете предпазната щанга за пълно изпразване нагоре и я поставете в носача (подсигурена).



Не оставяйте течности като моторно масло, хидравлично масло, спирачна течност, дизелово гориво или охлаждателно средство да се оттичат в почвата. Моля пазете околната среда и отстранявайте течностите екологично.

Указания за безопасност акумулатори

При работа с акумулаторите непременно спазвайте следните предупредителни указания:

	Спазвайте указанията на акумулатора, в Упътването за употреба и в Инструкцията за експлоатация на превозното средство!
	Носете защита за очите!
	Дръжте децата настрана от киселини и от акумулатори!
	Опасност от експлозия!
	Забраняват се огън, искри, открита светлина и пушене!
	Опасност от разяждане!
	Първа помощ!
	Указателна забележка!

	Изхвърляне!
	Акумулатора да не се хвърля в кофата за боклук!

⚠ ОПАСНОСТ

Опасност от експлозия!

- Използвайте само батерии с покритие на полюса. При загуба сменете покритието на полюса.

⚠ ОПАСНОСТ

Опасност от експлозия!

- Не поставяйте инструменти върху акумулаторите. Късо съединение и опасност от експлозия.

⚠ ОПАСНОСТ

Опасност от нараняване!

- Никога не допускате допир на раните до олово. След работа по акумулаторните батерии винаги почиствайте ръцете си.

⚠ ОПАСНОСТ

Опасност от пожар и експлозия!

- Забраняват се пушене и открит огън.
- Помещенията, в които се зареждат акумулатори, трябва да се проветряват добре, тъй като при зареждане се образуват високоексплозивни газове.

⚠ ОПАСНОСТ

Опасност от разяждане!

- Пръски от киселини в очите или по кожата да се изплакват респ. измият с чиста вода.
- След това незабавно да се потърси лекар.
- Замърсеното облекло да се изпере с вода.

Поставете акумулатора и го подвържете

Уредът е оборудван серийно с акумулатор, който не се нуждае от поддръжка.



1 Положителен полюс

2 Покритие на полюсите

3 Отрицателен полюс

- Поставете акумулатора в носача за акумулатора.
- Да се завият здраво държачите на пода на акумулатора.
- Полюсната клемма (червен кабел) да се подвърже на плюсовия полюс (+).
- Да се подвърже полюсната клемма на минусовия полюс (-).
- Поставете покритието на полюсите.

- Полусите на акумулатора и полюсовите клеми да се проверят за достатъчна защита със смазка за защита на полюси.

Проверете нивото на течността на акумулатора и го коригирайте (само при акумулатори, които се нуждаят от малка поддръжка с капачета на клетките).

ПРЕДПАЗЛИВОСТ

Опасност от повреда!

- При напълнен с киселина акумулатор редовно проверявайте нивото на течността.
- Развивайте всички капачета на клетките.
- От всяка клетка да се вземе проба с контролор на киселини.
- Киселината на изцяло напълнен акумулатор при 20 °C има специфично тегло от 1,28 кг/л.
- Киселината на частично зареден акумулатор има специфично тегло между 1,00 и 1,28 кг/л.
- Във всички клетки специфичното тегло на киселината трябва да бъде еднакво.
- Пробата от киселината отново да се върне в същата клетка.
- При твърде ниско ниво на течността допълнете клетките с дестилирана вода до маркировката.
- Заредете акумулатора.
- Завийте капачетата на клетките.

Заредете акумулатора

⚠ ОПАСНОСТ

Опасност от нараняване!

- Спазвайте предписанията за безопасност при боравене с акумулатори. Спазвайте упътването за употреба на производителя на зарядното устройство.

⚠ ОПАСНОСТ

Опасност от повреда!

- Акумулатора да се зареди с подходящо зарядно устройство.

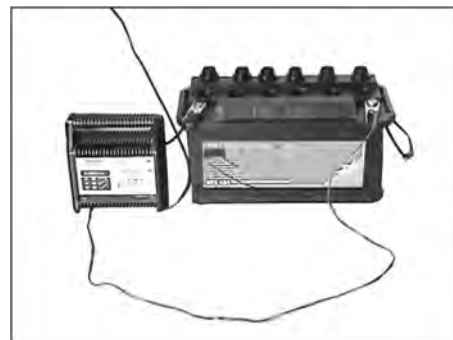

- Развивайте всички капачета на клетките. (само при акумулатори с малка поддръжка)
- Кабел положителен полюс на зарядното устройство да се свърже с извода на положителния полюс на акумулатора.
- Кабел отрицателен полюс на зарядното устройство да се свърже с извода на отрицателния полюс на акумулатора.

- Да се постави мрежовия щекер и да се включи зарядното устройство.
- Заредете акумулатора с възможно най-малък заряден ток.
- Когато акумулаторът е зареден, зарядното устройство се откача първо от мрежата, след това от акумулатора.
- Завийте капачетата на клетките. (само при акумулатори с малка поддръжка)

Демонтаж на акумулатор

- Откачете полюсната клемма от минусовия полюс (-).
- Откачете полюсната клемма от плюсовия полюс (+).
- Освободете носачите на пода на акумулатора.
- Свалете акумулатора от носача за акумулатора.
- Отстранете изразходения акумулатор като отпадък съгласно валидните разпоредби.

Проверете нивото на спирачната течност и долейте спирачна течност

⚠ ОПАСНОСТ

Опасност от нараняване!

- Винаги поставяйте предпазната щанга при повдигнат резервоар за изметеното.
- Извършвайте обезопасяването на опасната зона само отвън.

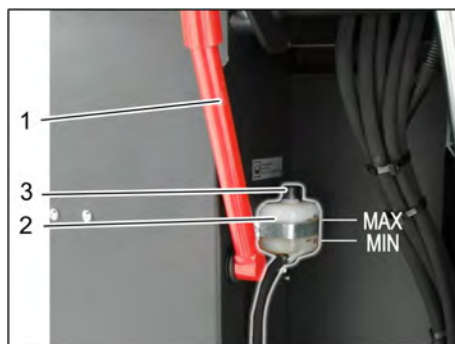

- 1 Носач предпазна щанга
 - 2 Резервоар за спирачна течност
 - 3 Затварящ капак
- Придвигнете резервоара за изметеното нагоре и го обезопасете с предпазната щанга, по този въпрос вижте в глава "Изпразване на резервоара за изметеното".
 - Проверете, дали в резервоара за спирачна течност има налична достатъчно спирачна течност.

Указание

Нивото на напълване трябва да е между маркировките Min. и Max.

- При нужда долейте спирачна течност DOT, която можете да закупите от търговската мрежа.

Да се провери нивото на моторното масло и да се долее масло

⚠ ОПАСНОСТ

Опасност от изгаряне!

- Мотора да се остави да се охлади.
- Проверка на нивото на моторното масло да се извърши най-рано 5 минути след изключване на мотора.



- 1 Капак за пълнене на масло (двигател)
- 2 Маслоизмерителна пръчка

- Да се извади маслоизмерителната пръчка.
- Да се изтрие маслоизмерителната пръчка и да се пъхне.
- Да се извади маслоизмерителната пръчка.
- Отчитане на нивото на маслото.
- Пъхнете отново маслоизмерителната пръчка.

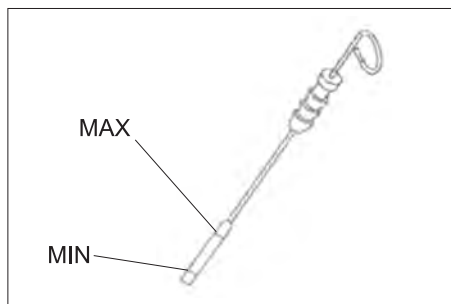

- Нивото на маслото трябва да бъде между маркировка „МИН“ и „МАКС“.
- Ако нивото на маслото е под маркировката „МИН“, да се допълни моторно масло.
- Мотора да не се пълни над маркировката „МАКС“.
- Развийте капача за пълнене на масло.
- Да се напълни моторно масло. Вижте вида масло в глава Технически данни.
- Затворете капача за пълнене на масло.
- Да се изчака минимум 5 минути.
- Да се провери нивото на моторното масло.

Смяна на моторното масло и масления филтър на мотора

ПРЕДПАЗЛИВОСТ

Опасност от изгаряне поради горещо масло!

- Мотора да се остави да се охлади.
- Пригответе приемен съд за мин. 6 литър моторно масло.
- Мотора да се остави да се охлади.



- 1 Винт за изпускане на маслото
 - 2 Филтър на маслото на двигателя
- Да се развие винта за изпускане на масло.
 - Развийте капача за пълнене на масло.
 - Да се изпусне маслото.
 - Да се развие масления филтър.
 - Почистване на мястото за поставяне и плътните повърхности.
 - Намажете с масло уплътнението на новия маслен филтър преди монтажа.
 - Монтирайте новия маслен филтър и го стегнете на ръка.
 - Завийте винта за изпускане на маслото заедно с новото уплътнение. Въртящ момент на затягане: 25 Nm
 - Да се напълни моторно масло. Вида на маслото и количеството на пълнене вижте в глава Технически данни.
 - Затворете капача за пълнене на масло.
 - Оставете мотора да работи припл. 10 секунди.
 - Да се провери нивото на моторното масло.

Проверка нивото на хидравличното масло и допълване на хидравлично масло

УКАЗАНИЕ

Резервоарът за изметеното не бива да бъде повдигнат.

- Капака на уреда да се отвори и да се осигури с опората на капака.



- 1 Маслоуказател на хидравличното масло
 - 2 Хидравличен резервоар
 - 3 Затварящ капак, отвор за пълнене на масло
 - 4 Опора на капака
- Проверете нивото на хидравличното масло в наблюдателното стъкло.
 - Нивото на маслото трябва да бъде между маркировка „МИН“ и „МАКС“.
 - Ако нивото на маслото е под маркировката „МИН“, да се допълни хидравлично масло.
 - Развийте затварящия капак на отвора за пълнене на масло.
 - Почистете диапазона на пълнене.
 - Допълнете хидравлично масло. Вижте вида масло в глава Технически данни.
 - Завийте затварящия капак на отвора за пълнене на масло.

Проверка на хидравличната уредба

УКАЗАНИЕ

Поддръжка на хидравличната уредба само от сервиза на Kärcher.

- Да се блокира застопоряващата спиралка.
- Стартиране на мотора.
- Всички хидравлични маркучи и изводи да се проверят за херметичност.

Проверка на нивото на охлаждащото средство

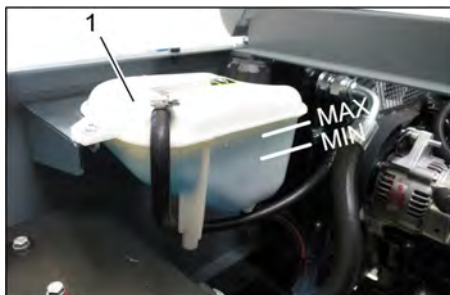

- 1 Изравнителен съд за антифриз
- Проверете нивото на запълване при студен двигател.
 - Проверете нивото на запълване в изравнителния съд за антифриз. Правилното ниво на антифриза трябва да е между маркировките MIN и MAX.

Проверка и почистване на водното охлаждане и охлаждането на хидравличното масло

⚠ ОПАСНОСТ

Опасност от изгаряне и попарване!

- Оставете водния радиатор да се охлади минимум 20 минути.
- Нивото на охлаждащата вода на водното охлаждане се проверява на изравнителния съд за антифриз. Вижте глава „Проверка на нивото на охлаждащата вода“.
- Почистете ламелите на охладителя. Отстранете замърсяванията с мека четка, въздух под налягане или ниско налягане на водата.
- Проверете маркучите на охладителя и изводи за херметичност.
- Почистете вентилатора.

Проверка на метящия валик

- Стартиране на мотора.
- Повдигнете резервоара за изметеното до крайното положение.
- Да се изключи мотора.
- Да се блокира застопоряващата спиралка.
- Да се постави предпазната щанга за високо изпразване.
- Отстранете лентите и шнуровете от метящия валик.
- Извадете предпазната щанга.
- Стартиране на мотора.
- Спускате резервоара за изметеното до крайното положение.
- Да се изключи мотора.

Да се смени метящия валик



- 1 Ключ
 - 2 Странична облицовка
- Изнесете нагоре резервоара за изметеното и го подсигурете с предпазната щанга.
 - Отворете страничната облицовка с ключ.



- 1 Задържаща скоба
 - 2 Крилчатата гайка
 - 3 Странично уплътнение
- Развийте крилчатите гайки.
 - Свалете задържащата скоба.
 - Обърнете страничното уплътнение навън.
 - Развийте закрепващия винт на закрепването на метящия валик и наклонете закрепването навън.
 - Свалете метящия валик.

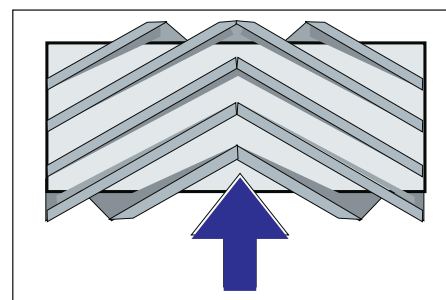

Монтажно положение на метящия валик по посока на движението (поглед отгоре)

Указание: При монтажа на новия метящ валик внимавайте за положението на комплекта четки с четина.

- Монтирайте новия метящ валик. Глъбовете на метящия валик трябва да се поставят в опорите на метящия валик на срещуположния балансир.

Указание: След монтажа на новия метящ валик отново трябва да се настрои рефлекторът за метене.

Проверка и настройка на рефлектора за метене на метящия валик.

Указание: Рефлекторът за метене е настроен фабрично на 80 мм, той може да се регулира безстепенно при износване на метящия валик.



- Проверете налягането на гумите.
- Изключване на смукателния уловител.
- Метачната машина да се закара на равно и гладко място, което е покрито с прах или тебешир така, че да се вижда.

- Лост за управление на метящия валяк и страничната метла (1) назад: Метящ валяк вкл.
- Лост за управление на метящия валяк (3) назад: Метящият валяк се спуска.
- Оставете метящия валяк да работи припл. 10 секунди.
- Лост за управление на метящия валяк и страничната метла (1) в средата.
- Лост за управление на метящия валяк (3) напред: Метящият валяк се повдига.
- Карайте уреда на заден ход.
- Проверете рефлектора за метене.

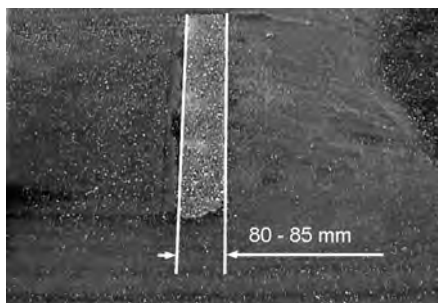

Формата на рефлектора за метене трябва да образува правилен правоъгълник с ширина от 80-85 мм.

- Отворете и настройте ограничителния болт на регулирането на износването (12).
- Ограничител нагоре: по-тесен рефлектор за метене.
- Ограничител надолу: по-широк рефлектор за метене.
- Затегнете отново ограничителния болт.
- Проверете отново рефлектора за метене на метящия валяк, както вече е описано.

Проверка и настройка на рефлектора за метене на страничната метла

- Повдигане на страничните метли.
- Метачната машина да се закара на равно и гладко място, което е покрито с прах или тебешир така, че да се вижда.
- Спуснете страничната метла с лоста за управление и я оставете да работи припл. 10 секунди.
- Повдигане на страничните метли.
- Карайте уреда на заден ход.
- Проверете рефлектора за метене.

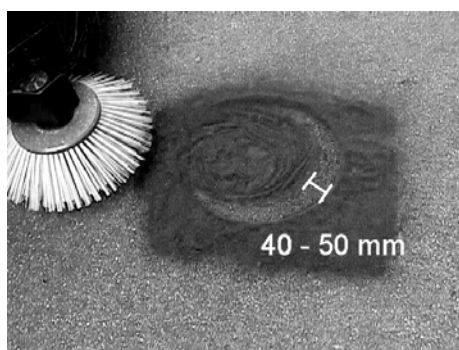

Широчината на рефлектора за метене трябва да бъде между 40-50 мм.

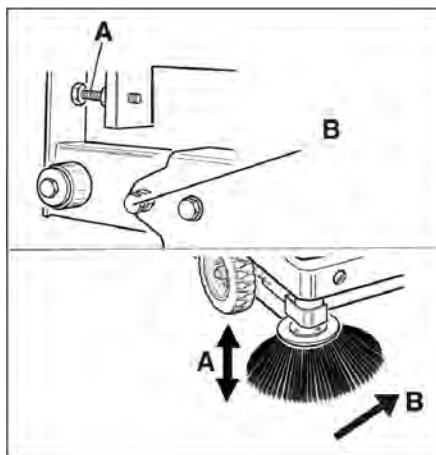

- Коригирайте рефлектора за метене с двата болта за настройка.
- Проверете рефлектора за метене.

Настройка на страничните уплътнения

⚠ ОПАСНОСТ

Опасност от нараняване!

- *Винаги поставяйте предпазната щанга при повдигнат резервоар за изметеното.*
- *Извършвайте обезопасяването на опасната зона само отвън.*
- Изнесете нагоре резервоара за изметеното и го подсигурете с предпазната щанга.
- Завъртете предпазната щанга за пълно изпразване нагоре и я поставете в носача (подсигурена).



- 1 Носач предпазна щанга
 - 2 Предпазна щанга
- Отворете страничната облицовка както е описано в глава „Смяна на метящия валяк“.
 - Развийте 6-те крилчати гайки на страничната задържаща ламарина.
 - Развийте 3-те гайки (SW 13) на предната задържаща ламарина.
 - Притиснете страничните уплътнения дотолкова надолу (надлъжен отвор), че да се получи разстояние от 1 - 3 мм до пода.
 - Затегнете задържащите ламарини.
 - Повторете операцията на другата страна на уреда.

Ръчно почистване на филтъра за прах



- Включване на ръчното почистване на филтъра.

Проверка/смяна на филтъра за прах

⚠ ПРЕДУПРЕЖДЕНИЕ

Опасност от нараняване!

- *При работа по системата на филтъра носете прахо-защитна маска. Спазвайте мерките за безопасност при работа с фин прах.*
- Почистете филтъра за прах с бутон за почистване на филтъра.
- Да се изпразни резервоара за изметеното.



- 1 Блокировка на капака на уреда
 - 2 Капак на уреда
 - 3 Капак на филтъра
- Отворете блокировката, за целта развийте болта със звездообразна дръжка.
 - Обърнете капака на уреда напред.

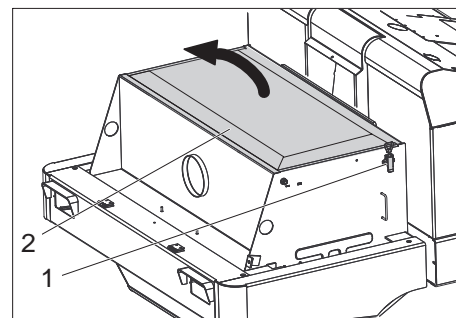

- 1 Закопчалка, капак на филтъра (2x)
 - 2 Капак на филтъра
- Отворете заключването.
 - Отворете капака на филтъра.



- 1 Странични разпорки
- 2 Филтър за прах

→ Проверете филтъра за прах, при необходимост го почистете или сменете.

Указание

Смяната на филтъра за прах е позволена само от оторизиран сервиз на Kärcher.

→ Поставете и блокирайте капака на филтъра.

Проверка и настройка на клиновия ремък

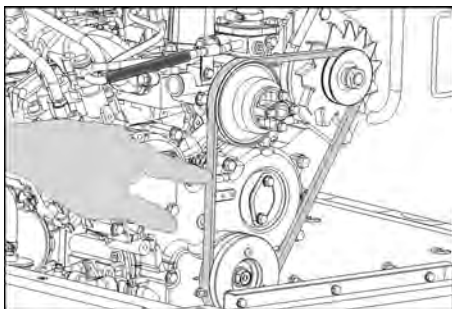

Клиновият ремък трябва да поддава при налягане от 10 кг ок. 7-9 мм.

→ Настройката на натягането на клиновия ремък трябва да се извършва от оторизиран сервиз на Kärcher.

Да се провери и смени въздушния филтър

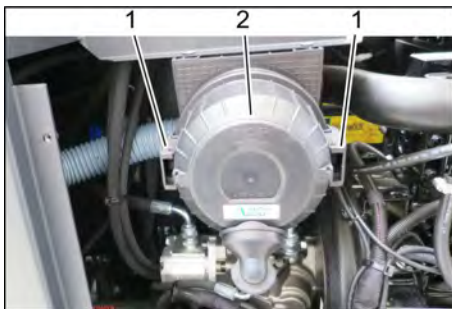

- 1 Заклучване
- 2 Корпус на въздушния филтър

→ Свалете страничната облицовка.
→ Свалете корпуса на въздушния филтър.

→ Сменете вложката на въздушния филтър.

Указание: Монтажна позиция с отвор за продухване надолу (виж изображението).

Почистване на центробежния отделител

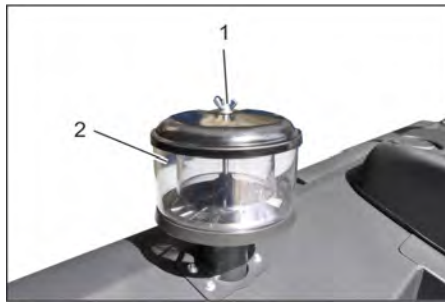

- 1 Крилчатата гайка
- 2 Центробежен отделител

→ Развийте крилчатата гайка от центробежния отделител.

→ Развийте центробежния отделител.

Смяна на предпазители



- 1 Гайка с назъбка
- 2 Капак на табло предпазители

→ Развийте гайката с назъбка.

→ Отворете капака на табло предпазители.

→ Проверете предпазителите.

→ Сменете дефектните предпазители.

Указание: Използвайте само предпазители със същата предпазна стойност.

Указание: Предпазителят FU 01 се намира в отделението на двигателя.



- 1 Предпазител FU 1 (главен предпазител)

FU 01*	Главен предпазител	60 A
FU 02	Клаксон Смукателен уловител	20 A
FU 03	Мултифункционална индикация	3 A
FU 04	Аварийна лампа за светене наоколо	5 A
FU 05	Контролен блок на двигателя	10 A
FU 06	Кабина на водача (опция) Чистачка на стъклата	10 A
FU 07	Индикация за ниво на напълване с LPG	5 A
FU 08	Стартер	10 A
FU 09	Осветление отляво	7,5 A
FU 10	Осветление отдясно	7,5 A
FU 11	Работно осветление	10 A
FU 12	Вибрираща система	25 A
FU 13	Вентил за LPG Сигнал за придвижване назад	7,5 A

* Тези предпазители трябва да бъдат сменяни само от сервиза, тъй като се налага проверка за евентуални грешки в уреда.

Помощ при неизправности

Неизправност	Отстраняване
Уредът не може да се стартира	Седнете на седалката на водача, контактният прекъсвач на седалката се активира
	За стартиране на двигателя трябва да се натисне спирачния педал.
	Зареждане или смяна на акумулатора
	Газовата бутилка е празна - сменете газовата бутилка
	Вентилът за изпускане на газ е затворен - отворете вентила посредством завъртане по посока обратна на часовниковата стрелка.
	Обледен газов вентил - Спазвайте описанието за смяна на газовата бутилка.
	Уведомете сервиза на Kärcher
Моторът работи неравномерно	Почистване на въздушния филтър или смяна на филтърния патрон
	Система от горивопроводи, проверка на изводи и връзки и поправка при необходимост
	Проверете монтажното положение на газовата бутилка: Изводът, респ. пръстеновидният отвор трябва да сочи надолу.
	Уведомете сервиза на Kärcher
Прегрял мотор	Доливане на охлаждащо средство
	Промийте охладителя
	Натегнете клиновия ремък
	Уведомете сервиза на Kärcher
Моторът работи, но уредът тръгва само бавно или не тръгва	Освобождаване на застопоряващата спирачка
	Затваряне на свободен ход (позиция за движение)
	Поставете лоста за газта напред (високи обороти).
	Проверете за навити ленти и шнурове.
	Уведомете сервиза на Kärcher
Свирещ шум в хидравликата	Допълнете хидравлична течност
	Уведомете сервиза на Kärcher
Четките се въртят само бавно или въобще не се въртят	Поставете лоста за газта напред (високи обороти).
	Проверете за навити ленти и шнурове.
	Уведомете сервиза на Kärcher
Малко или липсваща сила на изсмукване в зоната на четките	Проверете филтъра за прах, почистете го или го сменете.
	Уведомете сервиза на Kärcher
Уредът запращава	Настройка на страничните уплътнения
	Включете вентилатора
	Проверете филтъра за прах, почистете го или го сменете.
	Сменете филтърните уплътнения
	Отворете капака на резервоара на резервоара за изметеното.
	Уведомете сервиза на Kärcher
Метачното звено не поема всичките отпадъци	Да се изпразни резервоара за изметеното
	Проверете филтъра за прах, почистете го или го сменете.
	Сменете метящия валяк
	Настройте рефлектора за метене
	Сменете уплътнителните ленти на резервоара за изметеното
	Отстранете блокирането на метящия валяк
	Отворете капака на резервоара на резервоара за изметеното.
	Уведомете сервиза на Kärcher
Резервоара за изметеното не се повдига или не се спуска	Поставете лоста за газта напред (високи обороти).
	Свалете предпазната опора от резервоара за отпадъци
	Уведомете сервиза на Kärcher
Капакът на резервоара на резервоара за изметеното не се отваря	Уведомете сервиза на Kärcher
Производствени смущения с хидравлично задвижвани части	Уведомете сервиза на Kärcher

Технически данни

		KM 120/250 R LPG Classic
Данни за уреда		
Скорост на движение, напред	km/h	9
Скорост на движение, назад	km/h	4
Способност за изкачване (макс.)	%	18
Повърхностна мощност без странични метли	m ² /h	8100
Повърхностна мощност със странични метли	m ² /h	10800
Работна широчина без странични метли	mm	900
Работна ширина със странични метли	mm	1200
Вид защита защитен против капеща вода	--	IPX 3
Продължителност на работа при пълна газова бутилка	h	4
Мотор		
Тип	--	Kubota WG 972 GL-E3
Конструкция	--	3-цилиндров LPG газов двигател с 3-пътен катализатор
Вид охлаждане	--	Водно охлаждане
Посока на въртене	--	в посока обратна на часовниковата стрелка
Отвор	mm	68
Ход	mm	68
Обем на двигателя	cm ³	740
Количество на маслото	l	3,25
Работни обороти	1/min	2500
Максимално обороти	1/min	2500
Обороти на празен ход	1/min	1300
Мощност макс.	kW/PS	12,7 / 17,0
Максимален въртящ момент при 2400 1/мин	Nm	60
Маслен филтър	--	Филтърен патрон
Смукателен въздушен филтър	--	Вътрешен филтърен патрон, външен филтърен патрон
Вид гориво	Течни газове (газообразни горива): бутан, пропан или смеси от бутан и пропан	
Съдържание на резервоара	11 кг респ. 20 литра (бутилка за смяна)	
Електрическа уредба		
Акумулатор	V, Ah	12, 52
Генератор, трифазен ток	V, Watt	12, 150
Стартер	--	Електростартер
Хидравлична уредба		
Количество на маслото в цялата хидравлична уредба	l	26,5
Количество на маслото в хидравличния резервоар	l	21,2
Видове масла		
Мотор (над 25 °C)	--	SAE 30, SAE 10W-30, SAE 15W-40
Мотор (0 до 25 °C)	--	SAE 20, SAE 10W-30, SAE 10W-40
Мотор (под 0 °C)	--	SAE 10W, SAE 10W-30, SAE 10W-40
Хидравлика	--	HV 46
Резервоар за изметеното		
Макс. височина на разреждане	mm	1400
Обем на резервоара за изметеното	l	250
Метящ валяк		
Диаметър метящ валяк	mm	300
Широчина на метящия валяк	mm	900
Обороти	1/min	350
Рефлектор за метене	mm	80
Странични четли		
Диаметър странични метли	mm	600
Обороти (безстепенно)	1/min	0 - 60

		KM 120/250 R LPG Classic
Гуми от плътна гума		
Големина отпред	--	15-4.5x8
Големина отзад	--	15-4.5x8
Спирачка		
Предни колела	--	механична
Задно колело	--	хидростатично
Филтърна и смукателна система		
Конструкция	--	Джобен филтър
Обороти	1/min	2800
Площ на филтъра филтър фин прах	m ²	6,0
Номинален вакуум смукателна система	mbar	15,5
Номинален обемен ток смукателна система	m ³ /h	800
Вибрираща система	--	Електродвигател
Околни условия		
Температура	°C	-5 до +40
Влажност на въздуха, не оросяваща	%	0 - 90
Установени стойности съгласно EN 60335-2-72		
Шумни емисии		
Ниво на звука L _{рА}	dB(A)	83
Неустойчивост K _{рА}	dB(A)	3
Ниво на звукова мощност L _{WA} + неустойчивост K _{WA}	dB(A)	104
Вибрации на уреда		
Стойност на вибрациите в областта на дланта – ръката	m/s ²	<2,5
Седалка	m/s ²	0,8
Несигурност K	m/s ²	0,1
Мерки и тегла		
Дължина x широчина x височина	mm	2082x1250x1450
Радиус на обръщане надясно	mm	1350
Радиус на обръщане наляво	mm	1350
Тегло без товар	kg	851
Допустимо общо тегло	kg	1300
Допустимо натоварване на осите отпред	kg	787
Допустимо натоварване на осите отзад	kg	513
Запазваме си правото на технически изменения!		

ЕС Декларация за съответствие

С настоящото декларираме, че цитираната по-долу машина съответства по концепция и конструкция, както и по начин на производство, прилаган от нас, на съответните основни изисквания за техническа безопасност и безвредност на Директивите на ЕС. При промени на машината, които не са съгласувани с нас, настоящата декларация губи валидност.

Продукт: Метачна изсмукваща машина уред, върху който се седи
Тип: KM 120/250 R LPG Classic
 1.186-001.0

Намиращи приложение Директиви на ЕС:

2006/42/EO (+2009/127/EO)
 2014/30/EC
 2000/14/EO

Намерили приложение хармонизиранни стандарти:

EN 60335-1
 EN 60335-2-72
 EN 55012: 2007 + A1: 2009
 EN 61000-6-2: 2005
 EN 62233: 2008

Приложен метод за оценка на съответствието:

2000/14/EO: Приложение V
ниво на шум dB(A)
 Измерено: 102
 Гарантирано: 104

Подписващите лица действат от името и като пълномощници на управителния орган.

 H. Jenner

Chairman of the Board of Management

 S. Reiser

Director Regulatory Affairs & Certification

Пълномощник по документацията:
 S. Reiser

Alfred Kärcher SE & Co. KG
 Alfred-Kärcher-Straße 28-40
 71364 Winnenden (Germany)
 Tel.: +49 7195 14-0
 Fax: +49 7195 14-2212

Winnenden, 2018/09/01

Üldmärkusid	ET	1
Keskkonnakaitse	ET	1
Garantii	ET	1
Lisavarustus ja varuosad	ET	1
Kasutusjuhendis leiduvad sümboolid	ET	1
Masinal olevad sümboolid	ET	1
Sihipärane kasutamine	ET	2
Ettenähtav vale kasutus	ET	2
Sobivad pinnad	ET	2
Ohutuslaseid märkused	ET	2
Ohutusnõuded kasutamisel	ET	2
Ohutusnõuded sõidurežiimil	ET	2
Vedelgaasikütusel töötavate sõidukite ohustehnilised suunised	ET	2
Sisepõlemismootoriga seadmed	ET	3
Kõrgelt tühjendatavad seadmed	ET	3
Juhi kaitsekaitsega seadmed	ET	4
Ohutusnõuded seadme transportimisel	ET	4
Korrashoiu ja tehnohooldusega seotud ohutusnõuded	ET	4
Funktsioon	ET	4
Märkusi seoses mahalaadimisega	ET	4
Teenindus- ja funktsioonilemendid	ET	5
Pühkimismasina pilt	ET	5
Juhtpaneel	ET	5
Pedaalid	ET	5
Märgutuled ja ekraan	ET	6
Enne seadme kasutuselevõttu	ET	6
Seisupiduri fikseerimine/vastastamine	ET	6
Pühkimismasina liigutamine välise jõu abil	ET	6
Kasutuselevõtt	ET	6
Üldmärkusid	ET	6
Gaasiballooni paigaldamine/vahetamine	ET	6
Kontroll- ja hooldustööd	ET	7
Käitamine	ET	7
Juhiistme reguleerimine	ET	7
Gaasi pealevoolu avamine	ET	7
Käivitage masin	ET	7
Masinaga sõitmine	ET	7
Pühkimisrežiim	ET	7
Pühkmemahuti tühjendamine	ET	8
Seadme väljalülitamine	ET	8
Transport	ET	8
Ladustamine/seiskamine	ET	8
Korrashoiu ja tehnohooldus	ET	8
Üldmärkusid	ET	8
Puhastamine	ET	8
Hooldusvälp	ET	9
Hooldustööd	ET	9
Abi häirete korral	ET	14
Tehnilised andmed	ET	15
ELi vastavusdeklaratsioon	ET	16



 Enne sesadme esmakordset kasutuselevõttu lugege läbi algupärane kasutusjuhend, toimige sellele vastavalt ja hoidke see hilisema kasutamise või uue omaniku tarbeks alles.

Üldmärkusid

Kui märkate toodet lahti pakkides transportil tekkinud kahjustusi, teatage sellest kauba müünud ettevõttele.

- Seadmele paigaldatud hoiatus- ja teavitussildid edastavad tähtsat infot seadmega ohutuks töötamiseks.
- Lisaks käesolevas kasutusjuhendis toodud märkustele tuleb järgida ka seadusandja üldisi ohutuslaseid ja õnnetusjuhtumite vältimise eeskirju.

Keskkonnakaitse

	Pakendmaterjalid on taaskasutatavad. Palun ärge visake pakendeid majapidamisprahi hulka, vaid suunake need taaskasutusse.
	Vanad seadmed sisaldavad taaskasutatavaid materjale, mis tuleks suunata taaskasutusse. Seetõttu palume vanad seadmed likvideerida vastavate kogumissüsteemide kaudu.

Vedelikud nagu mootoriõli, hüdraulikaõli, pidurivedeliku, diisel või jahtusvedelik ei tohi sattuda pinnasesse. Palun kaitske keskkonda ja kõrvaldage vedelikud keskkonaaeskirju järgides.

Märkusi koostisainete kohta (REACH)

Aktuaalse info koostisainete kohta leiate aadressilt:

www.kaercher.com/REACH

Garantii

Igas riigis kehtivad meie volitatud müügiesindaja antud garantiitingimused. Seadmel esinevad rikked kõrvaldame garantiiajal tasuta, kui põhjuseks on materjali- või valmistusviga. Garantiijuhtumi korral palume pöörduda müüja või lähima volitatud klienditeenistuse poole, esitades ostu tõendava dokumendi.

Lisavarustus ja varuosad

⚠ OHT

Et vältida ohtlikke olukordi, tohib remonttöid ja varuosade paigaldamist teostada ainult volitatud klienditeenindus.

- Kasutada tohib ainult tarvikuid ja varuosid, mida tootja aktsepteerib. Originaal- ja varuosad annavad teile garantii, et seadmega on võimalik töötada turvaliselt ja tõrgeteta.
- Täiendavat infot varuosade kohta leiate aadressilt www.kaercher.com lõigust Service.

Kasutusjuhendis leiduvad sümboolid

⚠ OHT

Hoiatab vahetult ähvardava ohu eest, mis võib põhjustada tõsiseid kehavigastusi või lõppeda surmaga.

⚠ HOIATUS

Hoiatab võimaliku ohtliku olukorra eest, mis võib põhjustada tõsiseid kehavigastusi või lõppeda surmaga.

⚠ ETTEVAATUS

Viide võimalikule ohtlikule olukorrale, mis võib põhjustada kergemaid vigastusi või tekitada materiaalselt kahju.

TÄHELEPANU

Viide võimalikule ohtlikule olukorrale, mis võib põhjustada materiaalselt kahju.

Masinal olevad sümboolid

	Tulistest pindadest lähtuv põletusohu! Enne masina juures töötamist laske väljalasketorul küllaldasel määral jahtuda.
	Viige tööd seadme juures alati läbi sobivate kinnastega.
	Muljumisoht liikuvate sõidukiosade vahel
	Liikuvatest osadest lähtuv vigastusohu. Ärge sirutage kätt liikuvate osade vahele.
	Tuleohu. Ärge imege masinasse põlevaid ega hõõguvaid esemeid.
	Kette kinnituskoht / kraanapunkt
	Tungraua kinnituspunktid
	Aluspinna maksimaalne kaldenurk, kui sõidetakse üles- või allatõstetud prahimahutiga.
	Sõidusuunas tohib liikuda ainult tõusudel kuni 18%.
	Jälgige gaasiballooni paigaldusasendit! Liitmik või avaus peab olema suunatud alla.

Sihipärane kasutamine

Kasutage seda pühkimismasinat ainult vastavalt kasutusjuhendi andmetele.

- See pühkimismasin on ette nähtud mustade pindade pühkimiseks välitingimustes.
- Masinaga ei tohi liikuda avalikel teedel.
- Igasugust muud kasutusviisi loetakse mittesihipäraseks. Tootja ei vastuta sellest tulenevate kahjude eest; sellega seotud risk lasub ainuüksi kasutajal.
- **(Gaasimootor)**
Seadme käitamine on lubatud suletud ruumides piisava õhutamise korral. (Kehtib ainult Saksamaa kohta)
Saksamaal on seadme käitamine gaasimootoriga suletud ruumides keelatud.
- Gaasiballoonide ja seadme ladustamine on lubatud ainult maapinna kõrgusel.
- Seadme juures ei tohi teha mingeid muudatusi.
- Seade sobib ainult kasutusjuhendis loetletud pinnakatete töötlemiseks.
- Sõita tohib ainult ainult aladel, kus see on ettevõtja või tema poolt volitatud isiku poolt masina kasutamiseks lubatud.
- Üldiselt kehtib: Vältige masina sattumist kergesti süttivate materjalide lähedusse (plahvatus-/tuleoht).

Ettenähtav vale kasutus

- Mitte kunagi ei tohi seadmesse pühkida/ameda plahvatusohtlikke vedelikke, tuleohtlikke gaase ega lahjendamata happeid ja lahusteid! Selliste hulka kuuluvad bensiin, värvilahustid või kütteõli, mis võivad imemisõhu keerises moodustada plahvatusohtlikke auruksid või segusid, samuti kuuluvad sellesse gruppi atsetoon, lahjendamata happed ja lahustid, sest need võivad rikkuda seadme valmistamiseks kasutatud materjale.
- Ärge kunagi pühkige/koguge reaktiivset metallitolmu (nt alumiinium, magneesium, tsink), need moodustavad ühenduses tugevasti leeliseliste või happeliste puhastusvahenditega plahvatusohtlikke gaase.
- Seade ei sobi tervisele ohtlike ainete pühkimiseks.
- Ärge pühkige/imege masinasse põlevaid ega hõõguvaid esemeid.
- On keelatud viibida ohualas. On keelatud kasutada seadet ruumides, kus võib esineda plahvatusohtu.
- Ei ole lubatud võtta kaasa teisi inimesi.
- Esemete lükkamine/tõmbamine või transportimine ei ole selle seadme abil lubatud.

Sobivad pinnad

- Asfalt
- Tööstuspinnad
- Valatud põrandad
- Batoon
- Sillutuskivid

Ohutusalsed märkused

Ohutusnõuded kasutamisel

- (Kehtib vaid Soome kohta) Kui seadmel on PVC-voolikiud, ei tohi seda jätta madalate välistemperatuuride (alla 0°C) mõju alla. Seadme kohta tekkivate küsimuste korral pöörduge palun Kärcheri poole.
- Enne kasutamist tuleb kontrollida seadme ja selle tööks vajalikke seadiste seisundit ja töökindlust. Juhul kui seisund ei ole laitmatu, ei tohi seadet või tarvikut kasutada.
- Seadme kasutamisel ohtlikes piirkondades (nt tanklates) tuleb järgida asjakohaseid ohutuseeskirju. On keelatud kasutada seadet ruumides, kus võib esineda plahvatusohtu.
- ⚠ **OHT**
Vigastusoht!
→ Kui on olemas võimalus, et allakukkuvad esemed võivad tabada seadme kasutajaid, ei tohi seadet kasutada ilma katuseid, mis kaitseb allakukkuvate esemete eest.
- Käitaja peab seadet kasutama sihipäraselt. Arvestama peab kohapeal valitsevate oludega ning töötamisel seadmega tuleb silmas pidada kolmandaid isikuid, eriti lapsi.
- Põhimõtteliselt tuleb järgida ettevaatusabinõusid, reegleid ja määrusi, mis kehtivad mootorsõidukitele.
- Enne töö algust peab operaator veenduma, et kõik kaitseesemed on nõuetekohaselt paigaldatud ja toimivad.
- Seadme operaator vastutab teiste inimeste ja nende omandiga juhtunud õnnetuste eest.
- Veenduge, et operaator kannaks liibuvaid rõivaid. Kandke tugevaid jalatseid ja vältige avaralõikelisi rõivaid.
- Enne sõidu alustamist kontrollige lähikäik (nt lapsed). Veenduge, et nähtavus oleks piisav!
- Ärge kunagi jätke masinat järelvalveta, kui mootor töötab. Operaator tohib masinast lahkuda alles siis, kui mootor seisab, masin on kindlustatud iseenesliku liikumahakkamise vastu ning võti ära võetud.
- Vältimaks masina omavoliilist kasutamist tuleb võti ära võtta.
- Masinat tohivad kasutada ainult isikud, keda on seadme käsitsemise osas instruueeritud või kes on tõestanud oma võimeid masina käsitsemiseks ning kellele on kasutamine otseselt ülesandeks teatud.

- Masin ei ole ette nähtud kasutamiseks piiratud füüsiliste, sensoorsete või vaimsete võimetega inimeste (sh laste) poolt ega inimeste poolt, kellel puuduvad vastavad kogemused/teadmised, välja arvatud juhul, kui nende üle teostatav järelvalvet või neid juhendab seadme kasutamise osas inimene, kes nende turvalisuse eest vastutab.
- Lapsed peavad olema järelvalve all, tagamaks, et nad masinaga ei mängi.

ETTEVAATUS

Vigastusoht! Ärge tõmmake masinasse liite, nõore ega traate, sest need võivad mähkuda ümber pühkimisvaltsi.

Ohutusnõuded sõidurežiimil

⚠ OHT

Vigastusoht! Enne sõidu alustamist kontrollige aluspinna kandevõimet.

⚠ OHT

Õnnetusoht, vigastusoht!

- Sõidukiirus tuleb kohandada oludele. Liiga suure kallaku korral ümberminekuoht.
- Sõidusuunas tohib liikuda ainult tõusudel kuni 18%.
Ümberminekuoht ebastabiilsel pinnal.
- Liigutage masinat ainult kindlal aluspinna.
- Ümberminekuoht liiga suure küljesuunalise kalde puhul.
- Sõidusuunaga risti tohib liikuda vaid tõusudel kuni maksimaalselt 10%.

Vedelgaasikütusel töötavate sõidukite ohutustehnilised suunised

Kutseliitude föderatsioon (Hauptverband der gewerblichen Berufsgenossenschaften e.V., HVBG). Veeldatud gaasid (mootorikütused) on butaan ja propaan või butaanil/propaanil segud. Neid tarnitakse spetsiaalsetes balloonides. Nende gaaside töörohk olemine välistemperatuurist.

⚠ Oht

Plahvatusoht! Ärge käsitsege veeldatud gaasi nagu bensiini. Bensiin aurustub aeglaselt, veeldatud gaas muutub otsekohe gaasiliseks. Ka ruumi gaasistamise ja süttimiseoht on veeldatud gaasi puhul suurem kui bensiini korral.

⚠ Oht

Vigastusoht! Kasutada on lubatud ainult mootorikütust sisaldavaid veeldatud gaasi balloone, mis olenevalt välistemperatuurist vastavad standardile DIN 51622, kvaliteet A või B.

ETTEVAATUS

Majapidamisgaas on põhimõtteliselt keelatud. Gaasimootoritele on lubatud propaanil/butaanil gaasiseadused vahekorras 90/10 kuni 30/70. Välistemperatuuridel alla 0 °C (32 °F) tuleb parema külmkäivitamise tõttu kasutada eelistatavalt kõrge propaanisisaldusega vedelgaasi, sest aurustumine toimub juba madalatel temperatuuridel.

Ettevõtte juhatuse ja töötajate kohustused

- Kõik isikud, kes peavad käsitsema veeldatud gaasi, on kohustatud omandama ohutuks tööks vajalikud teadmised, mis puudutavad veeldatud gaaside iseärasusi. Käesolev trükis peab olema pidevalt pühhikimismasina juures.

Spetsialistide poolt läbiviidav hooldus

- Regulaarsete ajavahemike tagant, kuid vähemalt kord aastas, tuleb lasta spetsialistil kontrollida mootorikütuse seadmete talitlust ja tihedust (BGG 936 järgi).
- Kontrollimise läbiviimine tuleb fikseerida kirjalikult. Kontrollimise aluseks on õnnetusjuhtumite vältimise eeskirja UVV "Veeldatud gaasi kasutamine" § 33 ja § 37 (BGV D34).
- Üldisteks eeskirjadeks on Saksamaa liiklusministri suunised veeldatud gaasil töötavate mootoritega sõidukite kontrollimiseks.

Kasutuselevõtt/käitus

- Gaasi tohib alati võtta vaid ühest balloonest. Gaasi võtmisel mitmest balloonest korraga võib vedelgaas ühest balloonest sattuda teise ballooni. Pärast ballooni ventiili hilisemat sulgemist tekib ületäidetud balloonis lubamatu rõhutõus (vt nende suuniste B. 1).
- Täis ballooni paigaldamisel tuleb järgida gaasiühenduse paigaldusasendit, lähemat informatsiooni peatükis „Gaasiballooni paigaldamine“.

Gaasiballooni vahetamisel tuleb olla hoolikas. Paigaldamisel ja mahamonteerimisel tuleb ballooni ventiili gaasi väljumitutsi tihendada mutriga, mis keeratakse võtmega tugevasti kinni.

- Lekkivate gaasiballoonide kasutamist ei tohi jätkata. Need tuleb kõiki ettevõttevahenditega rakendades vabas õhus kohe tühjaks puhuda ja seejärel lekkivana tähistada. Defektseid gaasiballoone ära viies või nende äratoomisest tuleb laenuajat või tema esindajat (tankla töötaja vms) kohe kirjalikult kahjustustest informeerida.
- Enne gaasiballooni ühendamist tuleb kontrollida selle ühendustutsi korrasolekut.
- Pärast ballooni ühendamist tuleb vahu abil kontrollida selle tihedust.
- Ventiilid tuleb avada aeglaselt. Avamisel ja sulgemisel ei tohi abivahendina kasutada lööktööriistu.
- Kustutage veeldatud gaasi põlenguid ainult ohutust kaugusest ja kaitstuna.
 - kasutage ainult süsinikdioksiidi kuivkustutiteid või süsihappegaasikustutiteid.
 - gaasiballooni jahutamiseks kasutage suures koguses vett.
- Pidevalt tuleb jälgida kogu veeldatud gaasi süsteemi korrasolekut, eriti tihedust. Kui gaasisüsteem lekib, on sõiduki kasutamine keelatud.

- Enne toru- või voolikuühenduse lahutamist tuleb ballooni ventiil sulgeda. Ballooni ühendusmutter tuleb lahti keerata aeglaselt ja natukehaaval, sest vastasel korral pääseb veel juhtmes rõhu all olev gaas spontaanselt välja.
- Kui gaasi võetakse suurmahutist, tuleb konkreetselt veeldatud gaasi hulgimüüjal küsida vastavaid eeskirju.

⚠ Oht

Vigastusoh!

- *Veeldatud gaas vedeliku kujul tekitab katmata nahal külmahaavu.*
- *Pärast mahamonteerimist tuleb sulgemutter keerata tugevasti ballooni ühenduskeermele.*
- *Tiheduse testimiseks tuleb kasutada seebivett, vahustusaine Nekal lahust vms vahustusaineid. Keelatud on veeldatud gaasi süsteemi uurimine lahtise leegi abil.*
- *Üksikute süsteemi osade väljavahetamisel tuleb järgida tootjafirmade paigalduseeskirju. Seejuures tuleb sulgeda balloone ja pea-sulgeventiilid.*
- *Pidevalt tuleb jälgida vedelgaasil töötavate sõidukite elektrisüsteemi korrasolekut. Gaasi sisaldavate seadme osade lekete korral võivad sädemed põhjustada plahvatusi.*
- *Pärast vedelgaasil töötava sõiduki pikeerimist tuleb enne sõiduki või selle elektrisüsteemi kasutuselevõttu hoiuruumi põhjalikult õhutada.*
- *Gaasiballoonide või veeldatud gaasi süsteemiga seotud õnnetustest tuleb kutseliitu ja pädevat järelevalveorganit otsekohe teavitada. Defektseid osi tuleb kuni uurimise lõpuni alles hoida.*

Hoiu- ja laoruumides ning remonditöökodades

- Mootorikütuseid või veeldatud gaasi sisaldavate balloonide ladustamine peab toimuma vastavalt eeskirjadele TRF 1996 (Veeldatud gaasi tehnilised reeglid, vt DA, BGV D34, lisa 4).
- Gaasiballoone tuleb säilitada püstises asendis. Mahutite paigalduskohas ja remonttööde ajal ei ole lahtise tulega ümberkäimine ja suitsetamine lubatud. Juurdepääs vabasse õhku paigutatud balloonidele peab olema tõkestatud. Tühjad balloonid peavad põhimõtteliselt olema suletud.
- Ballooni ja pea-sulgeventiilid tuleb sulgeda kohe pärast sõiduki peatamist.
- Veeldatud gaasiga töötavate sõidukite hoiuruumide asukohta ja laadi osas kehtivad riikliku garaazimääruse (Reichsgaragenordnung) ja konkreetse liidumaa ehitusmäärused.
- Gaasiballoone tuleb säilitada spetsiaalsetes, hoiuruumidest eraldatud ruumides (vt DA, BGV D34, lisa 2).
- Ruumides kasutatavad elektrilised käsilambid peavad olema varustatud suletud, tihendatud kaitsekattega ja tugeva kaitsevõrega.

- Remonditöökodades teostatavate tööde puhul peavad ballooni ja pea-sulgeventiilid olema suletud. Mootorikütust sisaldavaid balloone tuleb kaitsta soojuse eest.
- Enne vaheaegu töös ja enne töö lõppu peab vastutav isik kontrollima, kas kõik ventiilid, eelkõige balloonide ventiilid, on suletud. Mootorikütust sisaldavate balloonide läheduses ei tohi teostada tuletöid, eriti keevitus- ja lõiketöid. Mootorikütust sisaldavaid balloone - ka tühje - ei tohi säilitada töökodades.
- Hoiu- ja ladustamisruumid ning remonditöökojad peavad olema hästi õhustatud. Seejuures tuleb meeles pidada, et vedelgaasid on õhust raskemad. Need kogunevad põrandale, töösüvenditesse ja muudesse põrandas olevatesse madalamatesse kohtadesse ning võivad siin moodustada plahvatusohtlikke gaasi-õhu segu

Sisepõlemismootoriga seadmed

➔ Ärge kasutage seadet kõrgusel üle 1200 m.

⚠ OHT

Mürgitusoh!

➔ (Gaasimootor)

- ➔ *Seadme käitamine on lubatud suletud ruumides piisava õhutamise korral. (Kehtib ainult Saksamaa kohta) Saksamaal on seadme käitamine gaasimootoriga suletud ruumides keelatud.*
- ➔ *Heitgaasid on mürgised ja tervisele kahjulikud, neid ei tohi sisse hingata.*

⚠ OHT

Vigastusoh!

- ➔ *Põlemismootori äratõmbeava ei tohi sulgeda.*
- ➔ *Pärast seisukamist töötab mootor u 3 sekundit inertsil mõjul edasi. Hoidke sel ajavahemikul tingimata ajamipiirkonnast eemale.*

⚠ OHT

Põletusoh!

- ➔ *Kuuma põlemismootorit ei tohi puudutada.*
- ➔ *Enne katete eemaldamist laske sõidukil jahtuda.*
- ➔ *Ärge kummarduge heitgaaside äratõmbe kohale ega sirutage sinna kätt.*

Kõrgelt tühjendatavad seadmed

⚠ OHT

Vigastusoh!

- ➔ *Kõrgtühjendusega töötades tõstke prahimahuti lõpuni üles ja fikseerige.*
- ➔ *Tegelede kindlustusega väljaspool ohupiirkonda.*

Juhi kaitsekatusesega seadmed

MÄRKUS

Juhi kaitsekatus (valikuline) kaitseb suuremate allakukkuvate osade eest. Kuid neil puudub ümberminekukaitse!

- Kontrollige kaitsekatte korrasolekut iga päev.
- Kui kaitsekate või selle üksikud osad on kahjustatud, peab kogu kaitsekatte välja vahetama.
- Mistahes kaitsekatte muutmine, samuti teiste, Kärcheri poolt mitte lubatud elementide, osade ja koostide paigaldamine ei ole lubatud ning see võib piirata kaitsekatte toimimist.

Ohutusnõuded seadme transportimisel

- Järgida nõlvadel või sõidukitel transportides seadme tühikaalu (transportimass).
- Masina transportimiseks ühendage aku lahti ja kinnitage masin kindlalt.

Korrashoiu ja tehnohooldusega seotud ohutusnõuded

- Enne masina puhastamist ja hooldamist, osade vahetamist või ümberseadistamist teisele funktsioonile tuleb masin välja lülitada ja võtta ära võti.
- Elektrisüsteemi juures töid tehes tuleb aku lahti ühendada.
Võtke klemmidelt lahti kõigepealt miinuspoolus ning seejärel plusspoolus. Tagasiühendamine toimub vastupidises järjekorras. Ühendage kõigepealt plusspoolus ning seejärel miinuspoolus.
- Masinat ei tohi puhastada voolikust tuleva või kõrgsurvejoaga (lühiste või muude kahjustuste oht).
- Remonttöid tohivad teha ainult volitatud klienditeenindused või vastava ala spetsialistid, kes tunnevad kõiki asjaomaseid ohutuseeskirju.
- Ärge unustage turvakontrolli vastavalt ärilistel eesmärkidel kasutatavate mobiilsete seadmete jaoks kohapeal kehtivatele eeskirjadele.
- Viige tööd seadme juures alati läbi sobivate kinnastega.

Funktsioon

Pühkimismasin töötab pühkimiskühvli põhimõttel.

- Pöörlev pühkimisvalts toimetab mustuse otse prahimahutisse.
- Külgmine hari puhastab pühitava pinna nurki ja servi ning lükkab prahi pühkimisvaltsi teele.
- Peentolm tõmmatakse üle tolmufiltrit ja läbi puhuri.

Märkusi seoses mahalaadimisega

⚠ OHT

Vigastus- ja kahjustusohht!

- Peale- ja mahalaadimisel pidage silmas seadme kaalu!
- Ärge kasutage kahveltõstukit, see võib masinat vigastada.

Tühimass (transportimass)	851 kg*
* Kui on paigaldatud lisakomplekte, on kaal vastavalt suurem.	

- Seadme laadimisel tuleb kasutada sobivat kaldteed või kraanat!
- Kaldtee kasutamisel pidage silmas järgmist:
Kaugus maapinnast 70mm.
- Kui seade tarnitakse kaubaalusel, tuleb juuresolevatest laudadest ehitada mahasõiduks kaldtee.
Juhise selleks leiata lk 2 (tagasipöörde siseküljelt).
Tähtis märkus: iga laud tuleb kinnitada 2 kruviga.

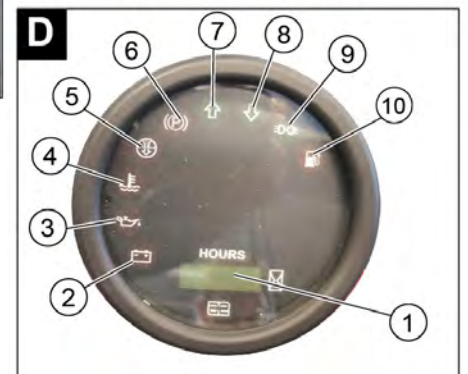
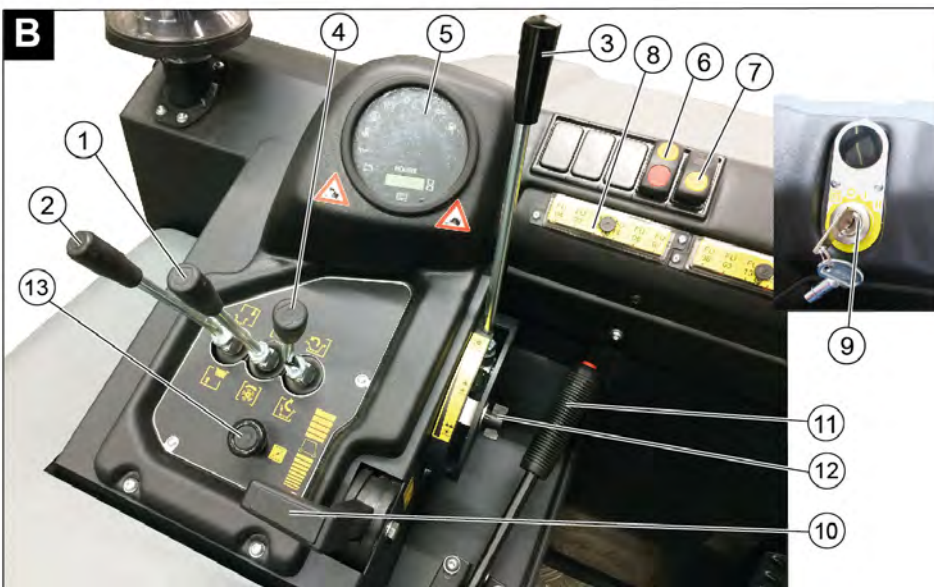
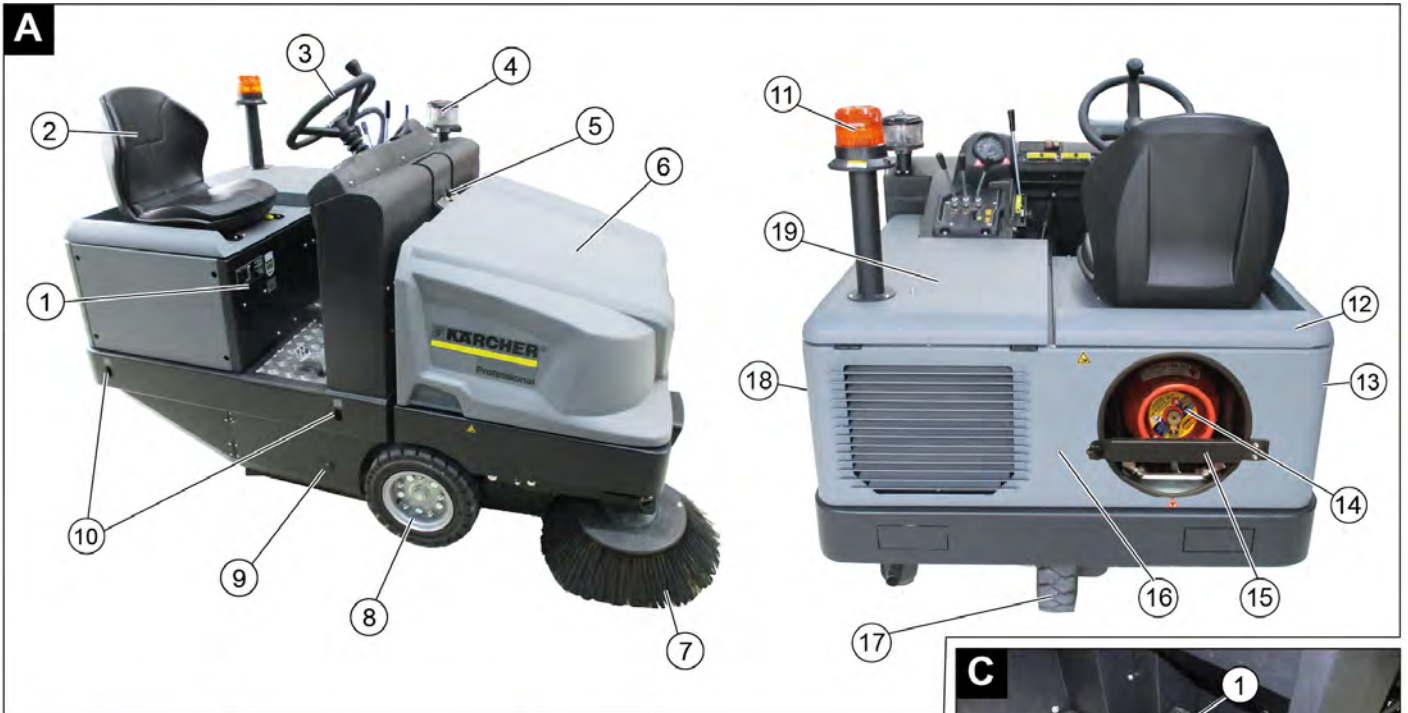

Pühkimismasina pilt

Joonis A

- 1 Tüübisilt
- 2 Iste (istme kontaktlülitiga)
- 3 Rool
- 4 Tsentrifugaaljõudu rakendav separaator
- 5 Seadme kate lukk
- 6 Seadme kate
- 7 Külgmise hari, parem
- 8 Esiratas
- 9 Juurdepääs pühkimisvaltsile
- 10 Kinnituspunkt
- 11 Vilkur
- 12 Seadme kate paremal
- 13 Kate, parem
- 14 Gaasiballoon
- 15 Kinnituslattu
- 16 Tagumine paneel
- 17 Tagaratas
- 18 Kate, vasak
- 19 Kate vasakul (mootori kate)

Juhtpaneel

Joonis B

- 1 Pöördharja juhthoob ja külgharja hoob ette: pöördhari sisse ja külghari alla ja sisse.
Hoob taha: pöördhari sisse
- 2 Prahimahuti juhthoob
Pühkimismahuti tõstmine/langetamine
- 3 Pöördharja juhthoob
Pöördharja tõstmine ja langetamine
- 4 Mahuti klapi juhthoob
Mahuti klapi avamine / sulgemine
- 5 Märgutuled ja ekraan
- 6 Ventilaatori ja Filtripuhastussüsteemi lüliti
Keskmise positsioon: Filtripuhastussüsteem ja ventilaator väljas
Eesmine asend: Puhur sisse
Tagumine asend: Filtripuhastus sisse ja puhur välja
- 7 Signaali lüliti
- 8 Kaitsmed

9 Süütelukk

Positsioon 0: Lülitage mootor välja

Positsioon 1: Süüde sisse

Positsioon 2: Käivitage mootor

10 Gaasikang

Mootori pöörete reguleerimine

11 Seisupidur

12 Kulumist reguleeriv häälestamine/ pühkimisala seadistamine pöördharjal

13 Õhuklapp

Pedaalid

Joonis C

- 1 Piduripedaal
- 2 Gaasipedaal edasi
- 3 Gaasipedaal tagasi

Märgutuled ja ekraan

Joonis

- 1 Töötundide loendur
- 2 Laadimise märgutuli
- 3 Õlirõhu märgutuli
- 4 Jahutusvee temperatuuri märgutuli
- 5 Mootori sissevõtuõhk
- 6 Seisupiduri rakendamise hoiatustuli
- 7 Sõidusuund edasi
- 8 Sõidusuund tagurpidi
- 9 Parkimistulede/lähitulede märgutuli (valikuline)
- 10 Kütusevaru märgutuli
 - vilgub reservi korral
 - põleb, kui gaasiballoon on tühi

Enne seadme kasutuselevõttu

Seisupiduri fikseerimine/vabastamine

- Vabastage seisupidur, vajutades seejuures piduripedaalile.
- Fikseerige seisupidur, vajutades seejuures piduripedaalile.

Pühkimismasina liigutamise välise jõu abil

Märkus

Lähenedesviis on vajalik siis, kui seadet aluselt lükatakse või kui seade minema veetakse või lükatakse ilma mootorit käivitamata transportivale sõidukile.

TÄHELEPANU

Ärge liigutage pühkimismasinat välist jõudu kasutades pikemat maad ning mitte kiiremini kui 10 km/h.

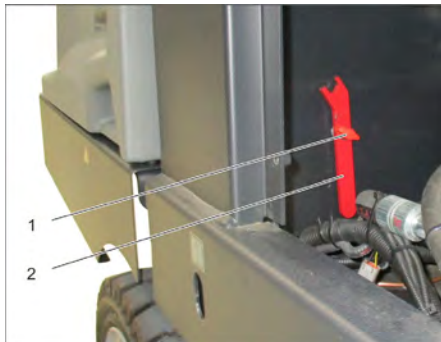

- 1 Kruvi
 - 2 Võti
- Keerake kruvi välja.
 - Võtke võti välja.



- 1 Hüdraulikapump
 - 2 Võti
 - 3 Mutter
- Vabastage mutte võtme abil (vabakäigu avamine) kuni seadet saab nihutada.
 - **TÄHTIS:** Sulgege mutter uuesti pärast nihutamist (vabakäigu sulgemine = sõiduasend).

Kasutuselevõtt

Üldmärkusi

- Lugege enne kasutuselevõttu mootori tootja kasutusjuhendit ja järgige eriti ohutusnõudeid.
- Pange pühkimismasin tasasele pinnale.
- Võtke süütevõti ära.
- Seisupidur fikseerida

Gaasiballooni paigaldamine/vahetamine

⚠ Hoiatus

Kasutada tohib vaid tüübikinnitusega vahetusballoone mahuga 11 kg.

⚠ Oht

Vigastusohut!

- Pidage kinni veeldatud gaasiga töötavate sõidukite ohutustehnilistest reeglitest.
- Jäätumine või kollaka vahuga kohad gaasiballoonil tähendavad leket.
- Ballooni vahetuse võib teostada vaid vastava instrueerimise läbinud isik.
- Mootorikütust sisaldavaid balloone ei tohi vahetada garaazides ega maa-alustes ruumides.
- Ballooni vahetades on keelatud suitsetada ja kasutada lahtist tuld.
- Ballooni vahetades sulgege veeldatud gaasi ballooni sulgeventiil korralikult ja pange tühjale balloonile kohe kork peale.

Gaasiballooni paigaldamine

TÄHELEPANU

Jälgige gaasiballooni paigaldusasendit! Liitmik või avaus peab olema suunatud alla.



- 1 Gaasiballoon
 - 2 Kinnituslatt
 - 3 Klamberlukk
- Vabastage polt kindlustusvardal ja pöörake varras eemale.
 - Vahetage gaasiballoon välja.
 - Kruvige kaitsekork gaasiballooni ühendusventiililt maha.
 - Sulgege klamberlukk.

Gaasiballooni ühendamise

TÄHELEPANU

Pärast ballooni ühendamist tuleb vahu abil kontrollida selle tihedust.

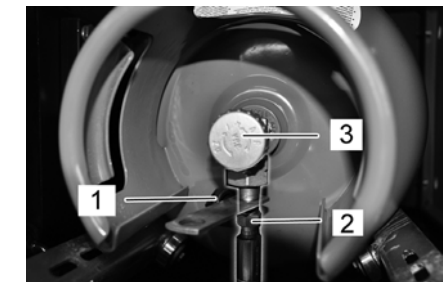

- 1 Kork
 - 2 Gaasivoolik umbmutriga
 - 3 Gaasi väljavooluklapp
- Kruvige gaasivoolik gaasiballooni ühendusventiilile (võtme suurus 30 mm).
 - Sulgege kinnitusklamber ja fikseerige kruviga.

Tühja gaasiballooni vahetamine

Kui kütusevaru märgutuli põleb töö ajal pidevalt, tähendab see, et gaasiballoon on tühi. Sel juhul toimige järgmiselt:

- Sulgemiseks keerake gaasi väljalaskeventiili päripäeva.
- Lülitage masin välja ja laske tühikäigul töötada, kuni mootor seiskub.
- Märkus:** Nii tagate, et kõik gaasijuhtmed on tühjad ning ei saa tekkida jäätumist, mis takistab mootori käivitumist.
- Kruvige gaasivoolik maha (võtme suurus 20 mm).
- Kruvige gaasiballooni ühendusventiilile kaitsekork.
- Avage klamberlukk.

MÄRKUS

Liitmikul on vasakkeere.

⚠ Hoiatus

Avage gaasi väljalaskeventiil (3) alles enne seadme käivitamist (vt osa "Seadme käivitamine").

Kontroll- ja hooldustööd

Iga päev enne töö algust

- Mootoriõli taseme kontrollimine.
- Kontrollige jahutusvedeliku kompensatsioonipaagi täituvust.
- Kontrollige pühkimisvaltsi ja külgmist harja kulumise ning sissekerinud lintide osas.
- Kontrollige, kas rataste ümber ei ole mähkunud linte.
- Kontrollige tsentrifugaaljõul töötavat separaatorit ja õhufiltrit, vajadusel puhastage.
- Kontrollige kõigi teeninduselementide funktsiooni.
- Kontrollige seadet vigastuste osas.
- Tolmufiltrit puhastamiseks vajutage filtri puhastusseadise klahvi.

Märkus: Kirjeldust vt peatükist "Hooldus ja jooksevremont".

Käitamine

Juhiistme reguleerimine

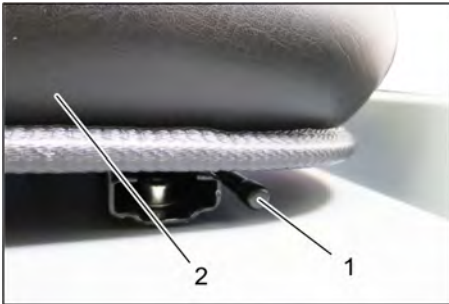

- 1 Istme reguleerimishoob
 - 2 Juhiiste
- Tõmmake istme reguleerimise hoob välja.
 - Nihutage istet, vabastage hoob ja laske asendisse fikseeruda.
 - Kontrollige istet edasi-tagasi liigutades, kas see on kindlalt paigas.

Gaasi pealevoolu avamine

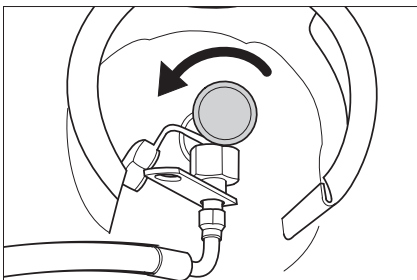

- Avamiseks keerake gaasi väljalaskeventiili vastupäeva.

Käivitage masin

Märkus: Seade on varustatud istme kontaktlülitiga. Juhiistmelt lahkudes lülitub masin välja.



- Istuge juhiistmele.
- Lukustage seisupidur (11).
- Nihutage mootori pöördearvuseadur (10) 1/3 ette.

Käivitage mootor

- Mootori käivitamiseks tuleb piduripeadaal alla vajutada.
- Külmade välistemperatuuridel korral: Tõmmake segurikastajast (13).
- Keerake süütevõti paremale ja käivitage seade.
- Kui masin käivitus, laske süütevõti lahti.
- Kui mootor töötab ühtlaselt, vajutage segurikastaja sisse.

Märkus: Ärge kunagi käitage starterit kauem kui 10 sekundit. Enne starteri uut käivitamist oodake vähemalt 10 sekundit.

Masinaga sõitmine



- 1 Piduripeadaal
 - 2 Gaasipedaal edasi
 - 3 Gaasipedaal tagasi
- Lükake mootori pöorete regulaator lõpuni ette (tööpöördes).
 - Vajutage piduripeadaal alla.
 - Vabastage seisupidur.

Edasisuunas sõitmine

- Suruge gaasipedaali aeglaselt „edasi“.

Tagurpidi sõitmine

⚠ OHT

Vigastusoh!

- Tagasikäigul ei tohi põhjustada ohtu kolmandatele isikutele, vajadusel kasutage juhendaja abi.

- Suruge gaasipedaali aeglaselt „tagasi“.

Käitumine sõidul

- Gaasipedaaliga saab sõidukiirust sujuvalt reguleerida.
- Vältige pedaali järsku tõmbamist, sest see võib kahjustada hüdraulikaseadet.
- Kui tõusudel võimsus langeb, võib gaasipedaali kergelt tagasi võtta.

Pidurdamine

- Vabastage gaasipedaal, masin pidurdab automaatselt ja jääb seisma.

Märkus: Vajutus piduripedaalile suurendab pidurdusjõudu.

Takistustest ülesõitmine

Ülesõitmine paigalolevatest kuni 70 mm takistustest:

- sõitke aeglaselt ja ettevaatlikult üle.
- Ülesõitmine paigalolevatest üle 70 mm takistustest:
- Takistustest tohib üle sõita ainult sobiva kaldpinna abil.

Pühkimisrežiim

TÄHELEPANU

Ärge pühkige seadmesse pakilinte, traate vms., see võib pühkimissüsteemi vigastada.

Märkus: Optimaalse puhastustulemuse saavutamiseks tuleb liikumiskiirus sobitada valitsevate oludega.

Märkus: Töö käigus tuleks toolmufiltrit regulaarsete ajavahemike tagant puhastada.

Märkus: Kui peentolmu sisaldavas keskkonnas töötatakse sageli, tuleb filtrit sagedamini puhastada.

Juhthoob



- 1 Pöördharja juhthoob ja külgharja
- 2 Prahimahuti juhthoob
- 3 Pöördharja juhthoob
- 4 Mahuti klapi juhthoob

Pöördharja juhthoob ja külgharja

- Juhthoob (1) ette: pöördhari sisse ja külghari alla ja sisse.

- Juhthoob (1) taha: pöördhari sisse.

Prahimahuti juhthoob

- Prahimahuti juhthoob (2) ette: Prahimahuti langeb alla.

- Prahimahuti juhthoob (2) taha: Prahimahuti tõuseb üles.

Pühkimisrulli juhthoob

- Pöördharja juhthoob (3) ette: pöördhari tõuseb ülespoole.

- Pöördharja juhthoob (3) taha: pöördhari langeb allapoole.

Mahuti klapi juhthoob

- Mahuti klapi juhthoob (4) ette: Prahimahuti klapp avaneb.

- Mahuti klapi juhthoob (4) taha: Prahimahuti klapp sulgub.

Kuiva pinna pühkimine



- Lülitage ventilaator sisse.
- **Pinna puhastamisel:**
Pöörharja ja külgharja juhthoob (1) taha: pöörhari sisse.
Pöörharja juhthoob (3) taha: pöörhari langeb allapoole.
- Mahuti klapi juhthoob (4) ette: Mahuti klapp avaneb.
- **Servade puhastamisel:**
Pöörharja ja külgharja juhthoob (1) ette: pöörhari sisse, külghari sisse ja alla.
Pöörharja juhthoob (3) taha: pöörhari langeb allapoole.

Niiskete või märgade pindade pühkimine

- Lülitage ventilaator välja.
- **Pinna puhastamisel:**
Pöörharja ja külgharja juhthoob (1) taha: pöörhari sisse.
Pöörharja juhthoob (3) taha: pöörhari langeb allapoole.
- Mahuti klapi juhthoob (4) ette: Mahuti klapp avaneb.
- **Servade puhastamisel:**
Pöörharja ja külgharja juhthoob (1) ette: pöörhari sisse, külghari sisse ja alla.
Pöörharja juhthoob (3) taha: pöörhari langeb allapoole.

Pühkmehahuti tühjendamine

△ OHT

Vigastusoht!

- Tühjendamise ajal ei tohi prahimahuti pöördealal viibida inimesi või loomi.

Ümberminekuoht!

- Paigutage seade tühjendamise ajaks tasasele pinnale.

△ HOIATUS

Muljumisoht!

- Ärge kunagi surutage kätt tühjendusmehaanika hoovastikku. On keelatud viibida ülestõstetud mahuti all.

TÄHELEPANU

Vigastus- ja kahjustusoht!

- Pööratava pühkimisvaltsiga on võimalik tühjenduse käigus materjal eemale paisata. Hoida piisavat kaugust.



- Pöörharja ja külgharja juhthoovaga töstmise: Juhthoob 1 keskmisesse asendisse ja juhthoob 3 ette.
- Sulgege mahuti klapp. Selleks juhthoob (4) taha.
- Töstmise prahimahuti üles. Selleks prahimahuti juhthoob (2) taha.
- Sõitke aeglaselt kogumismahuti lähedale.
- Seisupidur fikseerida
- Avage mahuti klapp. Selleks suruge mahuti klapi juhthoob (4) ette ja tühjendage prahimahuti.
- Sulgege mahuti klapp. Selleks tõmmake mahuti klapi juhthoob lõppasendini taha (4).
- Vabastage seisupidur.
- Sõitke aeglaselt kogumismahuti juurest minema.
- Langetage prahimahuti lõppasendisse alla. Selleks prahimahuti juhthoob (2) ette

Seadme väljalülitamine

- Pöörharja ja külgharja juhthoovaga töstmise: Juhthoob 1 keskmisesse asendisse ja juhthoob 3 ette.
- Sulgege mahuti klapp. Selleks juhthoob (4) taha.
- Tõmmake mootori pöörete regulaator lõpuni taha.
- Vajutage piduripedaal alla.
- Seisupidur fikseerida
- Keerake süütevõti asendisse "0" ja tõmmake võti ära.

Transport

△ OHT

Transpordikahjustused!

- Järgida nõlvadel või sõidukitel transportides seadme tühikaalu (transportimass).
- Sõidukites transportimisel fikseerige seade vastavalt kehtivatele määrustele libisemise ja ümbermineku vastu.
- Keerake süütevõti asendisse "0" ja tõmmake võti ära.
- Sulgemiseks keerake gaasi väljalaskeventiili päripäeva.
- Seisupidur fikseerida

- Fikseerige seade kinnituspunktidest (4x) rihmade, trosside või kettidega.
- Kinnitage seadme rattad kiiludega.

Ladustamine/seiskamine

△ OHT

Vigastusoht! Ladustamisel jälgige seadme kaalu.

- Seisake pühkimismasin tasasel pinnal kuivas, jäävabas keskkonnas. Kaitsta tolmu eest katematerjaliga.
- Tõstke pühkimisvalts ja külgmised harjad üles, et harjastie mitte vigastada.
- Sulgege mahuti klapp.
- Keerake süütevõti asendisse "0" ja tõmmake võti ära.
- Sulgemiseks keerake gaasi väljalaskeventiili päripäeva.
- Kruvige maha gaasivoolik ja umbmutter (võtme suurus 30 mm).
Sulgege gaasiballoon korgiga ja säilitage sobivas ruumis püstises asendis (vt selle kohta osa „Ohutusnõuded“).
- Seisupidur fikseerida
- Kindlustage pühkimismasin veeremahakkamise vastu.

Kui pühkimismasinat ei kasutata pikemat aega, järgida täiendavalt:

- Vahetage mootoriõli.
- Kui on oodata öökülma, laske jahutusvesi välja või kontrollige, kas selles on piisavalt antifriisi.
- Puhastage pühkimismasinat seest ja väljast.
- Ühendage aku lahti.
- Laadige akut ja seejärel uuesti umbes iga 2 kuu tagant.

Korrashoid ja tehnohooldus

Üldmärkusi

TÄHELEPANU

Vigastusoht!

- Tolmufiltrit mitte pesta.
- Remonttöid tohivad teha ainult volitatud klienditeenindused või vastava ala spetsialistid, kes tunnevad kõiki asjaomaseid ohutuseeskirju.
- Elektrisüsteemi juures töid tehes tuleb aku lahti ühendada.
- Mobilised tööstuslikult kasutatavad masinad peavad läbima ohutusalase kontrollimise vastavalt VDE 0701-le.
- Pange pühkimismasin tasasele pinnale.
- Keerake süütevõti asendisse "0" ja tõmmake võti ära.
- Seisupidur fikseerida
- Sulgege gaasi juurdevool.

Puhastamine

ETTEVAATUS

Vigastusoht!

- Masinat ei tohi puhastada voolikust tuleva või kõrgsurvejoaga (lühiste või muude kahjustuste oht).

Seadme puhastamine seest

△ OHT

Vigastusoht!

- Kandke tolmuaitsemaski ja kaitseprille.
- Puhastage seadet lapiga.
- Puhuge seade suruõhuga läbi.

Seadme puhastamine väljast

→ Puhastage seadet niiske, pehmetoimelise puhastusvahendi lahuses niisutatud lapiga.

Märkus: Ärge kasutage agressiivseid puhastusvahendeid.

Hooldusvälp

Märkus: Töötundide loendur näitab hooldusvälpade aega.

Kliendi poolt teostatav hooldus

Märkus: Kõiki kliendi poolt teostatavaid teenindus- ja hooldustöid peavad tegema kvalifitseeritud spetsialistid. Vajaduse korral võib alati kaasata Kärcheri edasimüüja.

Igapäevane hooldus:

- Mootoriõli taseme kontrollimine.
- Kontrollige jahutusvedeliku kompensatsioonipaagi täituvust.
- Kontrollige pühkimisvaltsi ja külgmist harja kulumise ning sissekerinud lintide osas.
- Kontrollige tsentrifugaaljõul töötavat separaatorit ja õhufiltrit, vajadusel puhastage.
- Kontrollige kõigi teeninduselementide funktsiooni.
- Kontrollige seadet vigastuste osas.

Iganädalane hooldus:

- Kontrollige gaasijuhtmeid, liitmikke ja ühendusi
- Puhastage vesiradiaatorit.
- Puhastage hüdraulikaõli radiaatorit.
- Kontrollige hüdroüsteemi.
- Kontrollige hüdroõli taset.
- Kontrollige pidurivedeliku taset.
- Kontrollige tihendliiste kulumise osas, vajadusel vahetage välja
- Kontrollige mahuti klappi ja määri.

Hooldus vastavalt kulumisele:

- Vahetage välja tihendliistud.
- Reguleerige külgmisi tihendeid või vahetage välja.
- Vahetage välja pühkimisvaltsi.
- Vahetage välja külmine hari.

Märkus: Kirjeldust vt peatükist "Hooldustööd".

Klienditeeninduse poolt teostatav hooldus

Märkus: Et garantiioigus säiliks, tuleb garantiiajal kõik teenindus- ja hooldustööd lasta läbi viia Kärcheri volitatud klienditeenindusel vastavalt hooldusvihikule.

Hooldus 50 töötundi järel:

- Laske esimene hooldus teha vastavalt ülevaatuste kontrollnimekirjale klienditeeninduses.

Hooldus 250/500/1000/1500/2000 töötundi järel:

- Laske hooldus teha vastavalt ülevaatuste kontrollnimekirjale klienditeeninduses.

Hooldustööd

Ettevalmistus:

- Pange pühkimismasin tasasele pinnale.
- Keerake süütevõti asendisse "0" ja tõmmake võti ära.
- Seisupidur fikseerida
- Sulgege gaasi juurdevool.

Üldised ohutusnõuded

⚠ OHT

Vigastusohut!

→ Kui prahimahuti on üles tõstetud, tuleb alati paigaldada kinnituslatt.

→ Tegeleda kindlustusega väljaspool ohupiirkonda.



1 Kinnituslati hoidik

2 Kinnituslatt

→ Üleval toimuva tühjendamise jaoks lükake kinnituslatt üles ja torgake hoidikusse (fikseeritud).



Vedelikud nagu mootoriõli, hüdraulikaõli, pidurivedeliku, diisel või jahutusvedelik ei tohi sattuda pinnasesse. Palun kaitske keskkonda ja kõrvaldage vedelikud keskkonnameeskirju järgides.

Akude ohutusnõuded

Akusid käideldes järgige kindlasti järgmisi hoiatusi:

	Järgige akul, kasutusjuhendis ja sõiduki kasutusjuhendis olevaid märkusi!
	Kandke kaitseprille!
	Jälgige, et lapsed ei puutuks kokku akude happega!
	Plahvatusohut!
	Tuli, sädemed, lahtine tuli ja suitsetamine on keelatud!
	Happepõletuse oht!
	Esmaabi!
	Hoiatus!
	Utiliseerimine!
	Ärge visake akut prügikonteinerisse!

⚠ OHT

Plahvatusohut!

→ Kasutage ainult poolusekaitsega akusid. Kaotamine korral asendage poolusekaitse.

⚠ OHT

Plahvatusohut!

→ Ärge asetage akule tööriistu ega muid sarnaseid esemeid. Lühise ja plahvatusohut.

⚠ OHT

Vigastusohut!

→ Haavad ei tohi kunagi kokku puutuda pliiga. Pärast aku juures töötamist puhastage alati käsi.

⚠ OHT

Tule- ja plahvatusohut!

→ Suitsetamine ja lahtine tuli on keelatud.

→ Ruumid, kus laetakse akusid, peavad olema hästi ventileeritud, sest laadimisel tekib väga plahvatusohlik gaas.

⚠ OHT

Happepõletuse oht!

→ Silma või nahale pritsinud hape tuleb ära loputada suure hulga puhta veega.

→ Seejärel pöörduge viivitamatult arsti poole.

→ Saastunud rõivaid peske veega.

Aku paigaldamine ja ühendamine

Seade on standardset varustatud hooldusvaba akuga.



1 Plussklemm

2 Poolusekaitse

3 Miinusklemm

→ Asetage aku akuhoidikusse.

→ Keerake hoidikud aku põhja külge kinni.

→ Ühendage klemm (punane kaabel) plusspoolega (+).

→ Ühendage klemm miinuspoolega (-).

→ Paigaldage poolusekate.

→ Kontrollige, kas akupoolused ja klemmid on klemmikaitserasvaga küllaldaselt kaitstud.

Kontrollige aku happetaset ja korrigeerige seda (ainult vähest hooldust nõudvate akuelementide korgiga akude puhul)

ETTEVAATUS

Vigastusohut!

→ Happega täidetud akude puhul kontrollige regulaarselt vedeliku taset.

→ Keerake kõik akuelementide korgid välja.

→ Igast elemendist tuleb happesektsiooni jaoks võtta proov.

– Täislaetud aku happe erikaal on 20 °C juures 1,28 kg/l.

– Tühja aku happe erikaal on 1,00 kuni 1,28 kg/l.

- Kõigis elementides peab happe erikaal olema võrdne.
- Pange happeproov uuesti samasse elementi tagasi.
- Kui vedelikutase on liiga madal, lisage elementidesse destilleeritud vett kuni tähiseni.
- Laadige akut.
- Keerake akuelementide korgid peale tagasi.

Aku laadimine

⚠ OHT

Vigastusoh!

- Järgige akut käideldes ohutusnõudeid. Järgige laadijate tootja kasutusjuhendit.

⚠ OHT

Vigastusoh!

- Laadige akut ainult sobiva laaduriga.

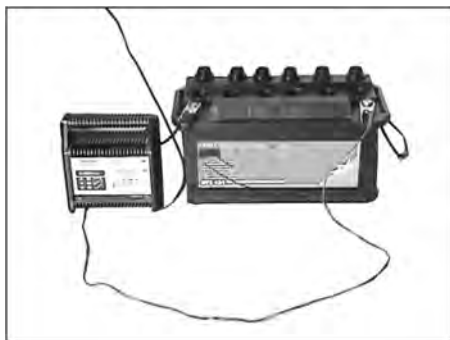

- Keerake kõik akuelementide korgid välja. (ainult vähest hooldust vajava aku korral)
- Ühendage laadimisseadme plusskaabel aku plussklemmiga.
- Ühendage laadimisseadme miinuskaabel aku miinusklemmiga.
- Ühendage võrgupistik pistikupessa ja lülitage laadimisseade sisse.
- Laadige akut võimalikult nõrga laadimisvooluga.
- Kui aku on täis laetud, tuleb laadur esmalt võrgust ja siis aku küljest lahutada.
- Keerake akuelementide korgid peale tagasi. (ainult vähest hooldust vajava aku korral)

Aku mahamonteerimine

- Ühendage klemm miinuspoolelt (-) lahti.
- Ühendage klemm plusspoolelt (+) lahti.
- Vabastage hoidikud aku põhja küljest kinni.
- Võtke aku akuhoidikust välja.
- Utiliseerige kasutatud aku vastavalt kehtivatele määrustele.

Kontrollige pidurivedeliku taset ja lisage pidurivedelikku juurde

⚠ OHT

Vigastusoh!

- Kui prahimahuti on üles tõstetud, tuleb alati paigaldada kinnituslatt.
- Tegeleda kindlustusega väljaspool ohupiirkonda.

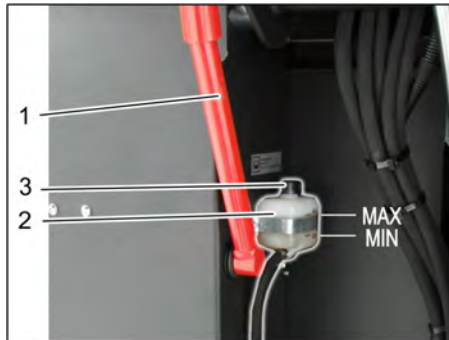

- 1 Kinnituslati hoidik
 - 2 Pidurivedeliku mahuti
 - 3 Lukustatav kaas
- Sõitke prahimahuti üles ja kinnitage kinnituslaticga, selleks vt peatükki „Pahimahuti tühjendamine“
 - Kontrollige, kas pidurivedeliku mahutis on piisavalt pidurivedelikku.

Märkus

- Täitetase peab jääma min ja max vahele.
- Vajadusel lisada kaubandusest müüdatavat DOT-pidurivedelikku.

Mootori õlitaseme kontrollimine ja õli lisamine

⚠ OHT

Põletusoh!

- Laske mootoril jahtuda.
- Kontrollige mootori õlitaset mitte enne kui 5 minutit pärast mootori seiskamist.



- 1 Õli täiteava kaas (mootor)
 - 2 Õlitaseme mõõtvarras
- Tõmmake õlitaseme mõõtvarras välja.
 - Pühkige õlitaseme mõõtvarras puhtaks ja lükake sisse.
 - Tõmmake õlitaseme mõõtvarras välja.
 - Lugege õlinäitu.
 - Lükake õli mõõtvarras uuesti sisse.

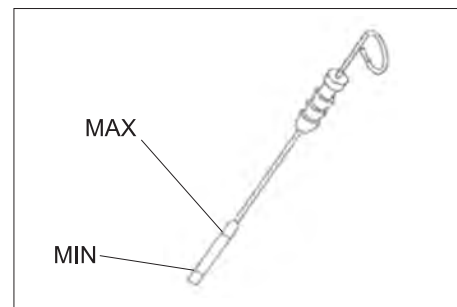

- Õlitase peab olema "MIN"- ja "MAX"-tähise vahel.
- Kui õlitase on "MIN"-tähisest allpool, tuleb mootoriõli juurde valda.
- Ärge valage õli üle "MAX"-tähise.
- Kravige õli täiteava kaas maha.
- Lisage mootoriõli. Õlisorti vt ptk „Tehnilised andmed“.
- Keerake õli täiteava kaas kinni.
- Oodake vähemalt 5 minutit.
- Mootoriõli taseme kontrollimine.

Mootoriõli ja mootoriõli filtri vahetamine

ETTEVAATUS

Kuumast mootoriõlist lähtuv põletusoh!

- Laske mootoril jahtuda.
- Pange valmis kogumisnõu vähemalt 6 l mootoriõli jaoks.
- Laske mootoril jahtuda.



- 1 Õli väljalaskepolt
 - 2 Mootori õlifilter
- Keerake õli väljalaskekork välja.
 - Kravige õli täiteava kaas maha.
 - Õli välja lasta.
 - Keerake õlifilter maha.
 - Puhastage kinnituskohta ja tihendpinna.
 - Määrige uue õlifiltri tihendit enne paigaldamist õliga.
 - Paigaldage uus õlifilter ja keerake käega kinni.
 - Keerake õli väljalaskekork koos uue tihendiga sisse. Pingutusmoment: 25 Nm
 - Lisage mootoriõli. Õlisordi ja täitekoguse kohta vt ptk „Tehnilised andmed“.
 - Keerake õli täiteava kaas kinni.
 - Laske mootoril u. 10 sekundit töötada.
 - Mootoriõli taseme kontrollimine.

Kontrollige hüdraulika õlitaset ja lisage hüdraulikaõli

MÄRKUS

Prahimahuti ei tohi olla üles tõstetud.

→ Avage kapott ja toestage kapotitoega.



1 Hüdraulikaõli kontrollaken

2 Hüdraulikapak

3 Kaas, õli täiteava

4 Kapotikaane tugi

→ Kontrollige aknast hüdroõli taset.

– Õlitase peab olema "MIN"- ja "MAX"-tähiste vahel.

– Kui õlitase on "MIN"-tähistest allpool, tuleb hüdroõli juurde valda.

→ Krivige maha õli täiteava kaas.

→ Puhastage täiteala.

→ Lisage hüdroõli.

Õlisorti vt ptk „Tehnilised andmed“.

→ Krivige peale õli täiteava kaas.

Hüdrosüsteemi kontrollimine

MÄRKUS

Hüdrosüsteemi hooldust teostab ainult Kärcheri klienditeenindus.

→ Seisupidur fikseerida

→ Käivitage mootor.

→ Kontrollige kõigi hüdraulikavoolikute ja liitmike tihedust.

Jahutusvedeliku taseme kontrollimine

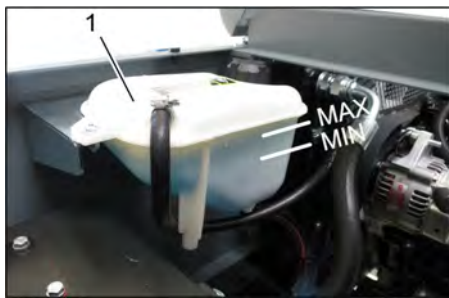

1 Jahutusvedeliku kompensatsioonipaak

→ Kontrollige taset, kui mootor on külm.

→ Kontrollige jahutusvedeliku kompensatsioonipaagi täituvust.

Õige jahutusvedeliku tase peab jääma MIN ja MAX vahele.

Vee-/hüdroõliradiaatori kontrollimine ja puhastamine

⚠ OHT

Põletusoh!

→ Laske radiaatoril vähemalt 20 minutit jahtuda.

→ Veeradiaatori jahutusvedeliku taset kontrollitakse jahutusvedeliku kompensatsioonipaagis.

Vt ptk „Jahutusvedeliku taseme kontrollimine“.

→ Puhastage radiaatori ribisid.

Kõrvaldage mustus pehme harja või suurõhuga.

→ Kontrollige radiaatori voolikute ja liitmike tihedust.

→ Puhastage ventilaatorit.

Pühkimisvaltsi kontrollimine

→ Käivitage mootor.

→ Tõstke prahimahuti lõpuni üles.

→ Seisake mootor.

→ Seisupidur fikseerida

→ Paigaldage üleval toimuva tühjenduse jaoks kinnituslattu.

→ Eemaldage pühkimisvaltsilt paelad või nõõrid.

→ Võtke kinnituslattu välja.

→ Käivitage mootor.

→ Langetage prahimahuti lõpuni alla.

→ Seisake mootor.

Pühkimisvaltsi väljavahetamine



1 Võti

2 Küljpaneel

→ Tõstke prahimahuti üles ja toestage kinnituslattiga.

→ Avage võtmega külgmised katted.



1 Kinnitusklamber

2 Tiibmutter

3 Külgmise tihend

→ Krivige tiibmutrid maha.

→ Võtke kinnitusklamber ära.

→ Lükake külgmise tihend välja.

→ Keerake välja pühkimisvaltsi kinnituspesa kruvi ja lükake kinnituspesa välja.

→ Võtke pühkimisvalts välja.

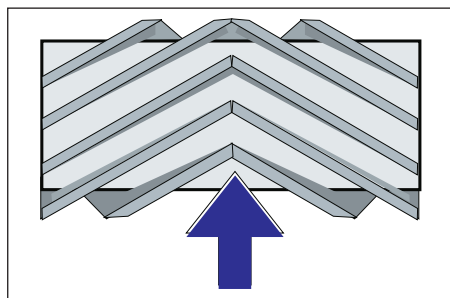

Pühkimisvaltsi paigaldusasend sõidusunas (pealtvaade)

Märkus: Uut pühkimisvaltsi paigaldades jälgige harjaste asendist.

→ Paigaldage uus pühkimisvalts. Pühkimisvaltsi sooned tuleb panna vastasoleva nookuri nukkidele.

Märkus: Pärast uue pühkimisvaltsi paigaldamist tuleb pühkimistaset uuesti reguleerida.

Pühkimisvaltsi pühkimistaseme kontrollimine ja reguleerimine

Märkus: Pühkimiskõrguseks on tehases seadistatud 80 mm, pühkimisvaltsi kulumise korral saab seda sujuvalt reguleerida.



→ Rehvirõhu kontrollimine.

→ Lülitage välja puhur.

→ Sõitke pühkimismasin tasasele ja siledale pinnale, mis on märgatavalt tolmu- või kriidiline.

→ Pöördharja ja külgharja juhthoob (1) taha: pöördhari sisse.

Pöördharja juhthoob (3) taha: pöördhari langeb allapoole.

→ Laske pöördharjal ca 10 sekundit töötada.

→ Pöördharja ja külgharja juhthoob (1) keskmisesse asendisse.

Pöördharja juhthoob (3) ette: pöördhari tõuseb ülespoole.

→ Sõitke masin tagurpidi minema.

→ Kontrollige pühkimistaset.

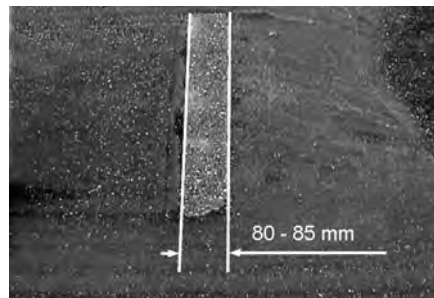

Pühkimisjälje vorm peab olema ühtlane ristkülik laiusega 80-85 mm.

→ Avage kulumist reguleeriv stoppkruvi (12) ja seadistage.

Stoppkruvi ülespoole: kitsam pühkimisala. Stoppkruvi allapoole: laiem pühkimisala.

→ Keerake stoppkruvi uuesti kinni.

→ Kontrollige pöördharja pühkimisala uuesti, nagu juba kirjeldatud.

Külgmise harja pühkimistaseme kontrollimine ja reguleerimine

→ Tõstke külgmise hari üles.

→ Sõitke pühkimismasin tasasele ja siledale pinnale, mis on märgatavalt tolmu- või kriidiline.

→ Laske külghari juhthoova abil alla ja laske ca 10 sekundit töötada.

→ Tõstke külgmise hari üles.

→ Sõitke masin tagurpidi minema.

→ Kontrollige pühkimistaset.

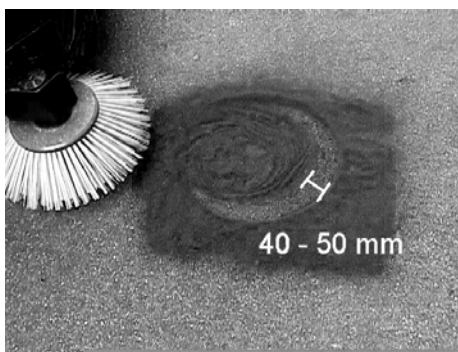

Pühkimistaseme laius peaks olema 40-50 mm.

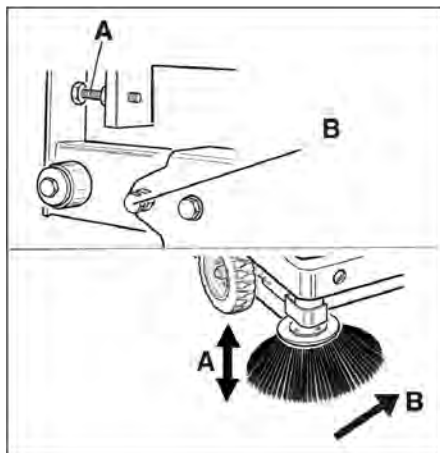

- Korrigeerige pühkimisasendit kahest seadekruvist.
- Kontrollige pühkimistaset.

Külgmiste tihendite reguleerimine

⚠ OHT

Vigastusoht!

- Kui prahimahuti on üles tõstetud, tuleb alati paigaldada kinnituslatt.
- Tegeleda kindlustusega väljaspool ohupiirkonda.
- Tõste prahimahuti üles ja fikseerige kinnituslatiga.
- Üleval toimuva tühjendamise jaoks lükake kinnituslatt üles ja torgake hoidikusse (fikseeritud).



- 1 Kinnituslati hoidik
 - 2 Kinnituslatt
- Avage külgmine kate nagu kirjeldatud peatükis „Pühkimisvaltsi vahetamine“.
 - Vabastage külgmiselt kinnitusplaadilt 6 tiibmutrit.
 - Vabastage eesmiselt kinnitusplaadilt 3 mutrit (SW 13).
 - Suruge külgmine tihend niipalju alla (piklik auk), kuni see on põrandast 1 - 3 mm kaugusel.
 - Keerake kinnitusplaat kinni.
 - Korrake protseduuri seadme teisel küljel.

Tolmuiltri manuaalne puhastamine



- Lülitage sisse käsitsi filtripuhastus.

Tolmuiltri kontrollimine/vahetamine

⚠ HOIATUS

Vigastusoht!

- Filtrimooduliga töötades kandke tolmu-kaitsemaski. Järgige peene tolmu käsitsemises ohutuseeskirju.
- Tolmuiltri puhastamiseks vajutage filtripuhastusseadise klahvi.
- Tühjendage pühkmehahuti.



- 1 Seadme kate lukk
 - 2 Seadme kate
 - 3 Filtrikate
- Avage lukk. Selleks keerake tähtkrui välja.
 - Keerake seadme kate ette.

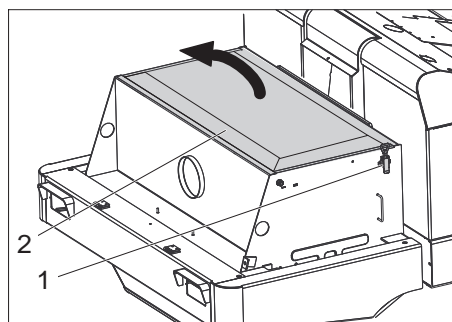

- 1 Lukk, filtrikate (2x)
 - 2 Filtrikate
- Avage lukk.
 - Avage filtrikate.

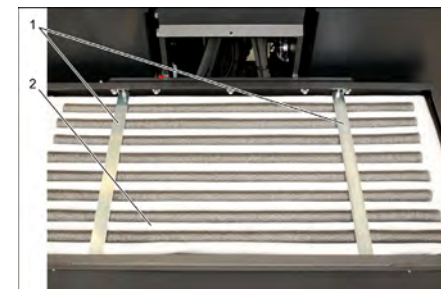

- 1 Risttoed
 - 2 Tolmuiltri
- Kontrollige tolmuiltrit, vajadusel puhastage või vahetage välja.

Märkus

Tolmuiltrit vahetada võib ainult Kärcheri klienditeenindus.

- Pange filtrikate peale ja lukustage see.

Kiilrihma kontrollimine ja reguleerimine

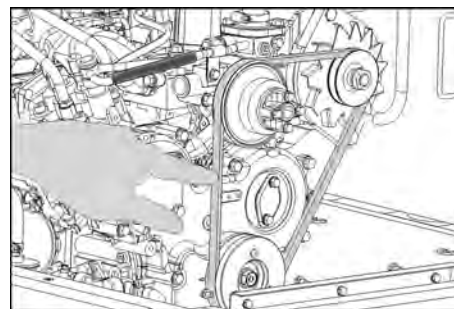

Kiilrihm peab u. 7-9 mm järele andma, kui sellele avaldatakse survet 10 kg.

- Laske volitatud klienditeenindusel reguleerida kiilrihma pingsust.

Õhufiltri kontrollimine ja vahetamine

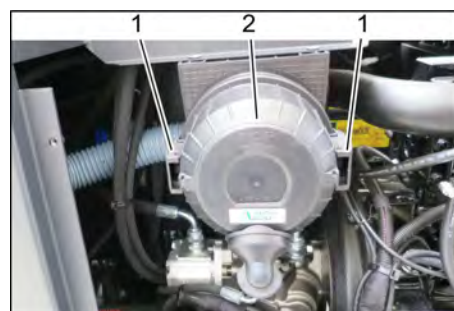

- 1 Lukk
 - 2 Õhufiltri korpus
- Eemaldage külgmised katted.
 - Võtke õhufiltri korpus ära.
 - Vahetage välja õhufiltri element.
- Märkus:** Paigalduspositsioon väljapuhumisava suunatud alla (vt joonist).

Puhastage tsentrifugaaljõul töötavat separaatorit.

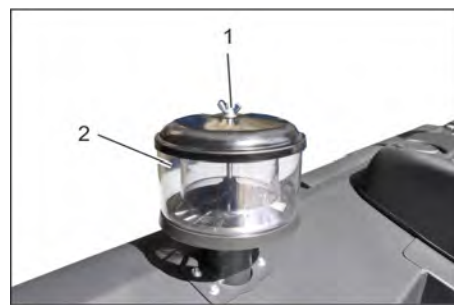

- 1 Tiibmutter
 - 2 Tsentrifugaaljõudu rakendav separaator
- Kravige maha tsentrifugaaljõul töötava separaatori tiibmutter.
 - Puhastage separaatorit.

Kaitsete vahetamine



1 Mutter

2 Kaitsmekasti kaas

→ Keerake rihvelmutter välja

→ Avage kaitsmekasti kaas.

→ Kontrollige kaitsmeid.

→ Vahetage rikkis kaitsmed välja.

Märkus: Kasutage ainult sama võimsusega kaitsmeid.

Märkus: Kaitse FU 01 on mootoriruumis.



1 Kaitse FU 1 (peakaitse)

FU 01*	Peakaitse	60 A
FU 02	Helisignaali ventilatsioon	20 A
FU 03	Multifunktsionaalne näidik	3 A
FU 04	Vilkur	5 A
FU 05	Mootori kontrollüksus	10 A
FU 06	Juhikabiin (variant) Klaasipuhasti	10 A
FU 07	LPG täitetaseme näidik	5 A
FU 08	Starter	10 A
FU 09	Valgustus vasakul	7,5 A
FU 10	Valgustus paremal	7,5 A
FU 11	Töövalgustus	10 A
FU 12	Vibraatori süsteem	25 A
FU 13	LPG ventiil Tagurdussignaali	7,5 A

* Neid kaitsmeid tohib vahetada vaid klienditeenindus, kuna vajalik on kontrollida ka võimalikke vigu seadmel.

Abi häirete korral

Rike	Kõrvaldamine
Seadet ei saa käivitada	Istuge juhiistmele, aktiveeritakse istme kontaktlüüti
	Mootori käivitamiseks tuleb piduripedaal alla vajutada.
	Akut laadida või aku vahetada
	Gaasiballoon tühi - vahetage gaasiballoon välja
	Gaasi väljalaskeventiil suletud - avamiseks keerake ventiili vastupäeva.
	Gaasiklapp jäätunud - toimige vastavalt gaasiballooni vahetamise kirjeldusele.
	Teatage Kärcheri klienditeenindusele
Mootor töötab ebaühtlaselt	Puhastage õhufiltrit või vahetage välja filtripadrund
	Kontrollige kütusevoolikute süsteemi, liideseid ja ühendusi ning parandage vajadusel
	Kontrollige gaasiballooni paigaldusasendit: Ühendus või rõngaava peab näitama alla.
	Teatage Kärcheri klienditeenindusele
Mootor ülekuumenenud	Lisage jahutusvedelikku
	Peske radiaator läbi
	Pingutage kiilrihma
	Teatage Kärcheri klienditeenindusele
Mootor töötab, aga masin sõidab ainult aeglaselt või üldse mitte	Vabastage seisupidur
	Vabakäigu sulgemine (sõiduasend)
	Lükake gaasikang lõpuni ette (suur pöörete arv).
	Kontrollige, kas seadmesse ei ole mähkunud linte või nõõrijuppe.
	Teatage Kärcheri klienditeenindusele
Vilistav heli hüdraulikas	Lisage hüdraulikavedelikku
	Teatage Kärcheri klienditeenindusele
Harjad pöörlevad ainult aeglaselt või üldse mitte	Lükake gaasikang lõpuni ette (suur pöörete arv).
	Kontrollige, kas seadmesse ei ole mähkunud linte või nõõrijuppe.
	Teatage Kärcheri klienditeenindusele
Harjas vähe imemisjõudu või puudub see üldse	Kontrollige ja puhastage tolmufiltrit või vahetage välja.
	Teatage Kärcheri klienditeenindusele
Seadmest tuleb tolmu	Külgmiste tihendite reguleerimine
	Lülitage ventilaator sisse
	Kontrollige ja puhastage tolmufiltrit või vahetage välja.
	Vahetage välja filtri tihendid
	Avage prahimahuti klapp.
	Teatage Kärcheri klienditeenindusele
Pühkimismoodul lätab prahti maha	Tühjendage pühkimamahuti
	Kontrollige ja puhastage tolmufiltrit või vahetage välja.
	Pühkimisvaltsi väljavahetamine
	Reguleerige pühkimistaset
	Vahetage välja rahimahuti tihendusribad
	Kõrvaldage pühkimisvaltsi blokeering
	Avage prahimahuti klapp.
	Teatage Kärcheri klienditeenindusele
Prahimahuti ei tõuse üles või ei lange alla	Lükake gaasikang lõpuni ette (suur pöörete arv).
	Eemaldage kaitsme tugi harja hoidikult
	Teatage Kärcheri klienditeenindusele
Prahimahuti klapp ei avane	Teatage Kärcheri klienditeenindusele
Häired hüdrauliliselt liikuvate osade töös	Teatage Kärcheri klienditeenindusele

Tehnilised andmed

		KM 120/250 R LPG Classic
Masina andmed		
Sõidukiirus, edasi	km/h	9
Sõidukiirus, tagasi	km/h	4
Tõusuvõime (maks.)	%	18
Kaetav pind ilma külgmiste harjadeta	m ² /h	8100
Pindala võimsus külgmiste harjadega	m ² /h	10800
Töölaius ilma külgmise harjata	mm	900
Töölaius külgmise harjaga	mm	1200
Kaitsme liik kaitstud veepiiskade eest	--	IPX 3
Kasutusaeg täis gaasiballooni korral	h	4
Mootor		
Tüüp	--	Kubota WG 972 GL-E3
Mudel	--	3-silindriline LPG gaasimootor 3-käigulise katalüsaatoriga
Jahutuse liik	--	Vesijahutus
Pöörlemis-suund	--	vastupäeva
Auk	mm	68
Töökäik	mm	68
Silindri maht	cm ³	740
Õlikogus	l	3,25
Töö pöörete arv	1/min	2500
Maksimaalne pöörete arv	1/min	2500
Tühikäigu pöörlemis-sagedus	1/min	1300
Võimsus maks.	kW/PS	12,7 / 17,0
Maksimaalne pöördemoment 2400 1/min juures	Nm	60
Õlifilter	--	Filter padrun
Imifilter	--	Sisemine filtripadrun, välimine filtripadrun
Kütuseliik	Veeldatud gaasid (mootorikütused): Butaan, propaan või butaani/propaani segud	
Paagi maht	11 kg või 20 l (vahetusballoon)	
Elektrisüsteem		
Aku	V, Ah	12, 52
Generaator, kolmefaasiline AC	V, Watt	12, 150
Starter	--	Elektriline starter
Hüdro-süsteem		
Kogu hüdro-süsteemi õlikogus	l	26,5
Õlikogus hüdropaagis	l	21,2
Õlisordid		
Mootor (üle 25 °C)	--	SAE 30, SAE 10W-30, SAE 15W-40
Mootor (0 kuni 25 °C)	--	SAE 20, SAE 10W-30, SAE 10W-40
Mootor (alla 0 °C)	--	SAE 10W, SAE 10W-30, SAE 10W-40
Hüdraulika	--	HV 46
Pühkmemahuti		
Maks. tühjenduskõrgus	mm	1400
Prahimahuti maht	l	250
Pühkimisvalts		
Pühkimisvaltsi läbimõõt	mm	300
Pühkimisvaltsi laius	mm	900
Pöörete arv	1/min	350
Pühkimistase	mm	80
Külgmine hari		
Külgmise harja läbimõõt	mm	600
Pöörete arv (sujuv)	1/min	0 - 60

		KM 120/250 R LPG Classic
Täiskummist rehvid		
Suurus ees	--	15-4.5x8
Suurus taga	--	15-4.5x8
Pidur		
Esirattad	--	mehhaaniline
Tagaratas	--	hüdrostaatiline
Filtri- ja imisüsteem		
Mudel	--	Kottfilter
Pöörete arv	1/min	2800
Peentolmu filtri pind	m ²	6,0
Imisüsteemi nominaal-alarühk	mbar	15,5
Imisüsteemi nominaal-mahtvool	m ³ /h	800
Vibraatori süsteem	--	Elektrimootor
Ümbritseva keskkonna tingimused		
Temperatuur	°C	-5 kuni +40
Õhuniiskus, mitteniisutav	%	0 - 90
Tuvastatud väärtused vastavalt standardile EN 60335-2-72		
Müraemissioon		
Helirõhu tase L _{pA}	dB(A)	83
Ebakindlus K _{pA}	dB(A)	3
Müratase L _{WA} + ebakindlus K _{WA}	dB(A)	104
Seadme vibratsioonid		
Käte/käsivarte vibratsiooniväärtus	m/s ²	<2,5
Iste	m/s ²	0,8
Ebakindlus K	m/s ²	0,1
Mõõtmed ja kaalud		
pikkus x laius x kõrgus	mm	2082x1250x1450
Pöörderaadius paremal	mm	1350
Pöörderaadius vasakul	mm	1350
Tühikaal	kg	851
Lubatud kogumass	kg	1300
Lubatud teljekoormus ees	kg	787
Lubatud teljekoormus taga	kg	513
Tehniliste muudatuste õigused reserveeritud!		

ELi vastavusdeklaratsioon

Käesolevaga kinnitame, et allpool kirjeldatud seade vastab meie poolt turule toodud mudelina oma kontseptsioonilt ja konstruktsioonilt EL direktiivide asjakohastele põhilistele ohutus- ja tervisekaitsenõetele. Meiega kooskõlastamata muudatuste tegemise korral seadme juures kaotab käesolev deklaratsioon kehtivuse.

Toode: Imur-pühkija istmega
Tüüp: KM 120/250 R LPG Classic
 1.186-001.0

Asjakohased EL direktiivid:
 2006/42/EU (+2009/127/EU)
 2014/30/EU
 2000/14/EÜ

Kohaldatud ühtlustatud standardid:
 EN 60335-1
 EN 60335-2-72
 EN 55012: 2007 + A1: 2009
 EN 61000-6-2: 2005
 EN 62233: 2008

Järgitud vastavushindamise protseduur:
 2000/14/EÜ: Lisa V
Helivõimsuse tase dB(A)
 Mõõdetud: 102
 Garanteeritud: 104

Allakirjutanud tegutsevad juhatuse ülesandel ja volitusega.

 H. Jenner
 Chairman of the Board of Management



 S. Reiser
 Director Regulatory Affairs & Certification

Dokumentatsiooni eest vastutav isik:
 S. Reiser

Alfred Kärcher SE & Co. KG
 Alfred-Kärcher-Straße 28-40
 71364 Winnenden (Germany)
 Tel.: +49 7195 14-0
 Fax: +49 7195 14-2212

Winnenden, 2018/09/01

Vispārējās piezīmes	LV	1
Vides aizsardzība	LV	1
Garantija	LV	1
Piederumi un rezerves daļas	LV	1
Lietošanas instrukcijā izmantotie simboli	LV	1
Simboli uz aparāta	LV	1
Noteikumiem atbilstoša lietošana	LV	2
Paredzamais nepareizais pielietojums	LV	2
Piemēroti tīrīšanas segumi	LV	2
Drošības norādījumi	LV	2
Drošības norādījumi par lietošanu	LV	2
Drošības norādījumi par braukšanu	LV	2
Sašķidrinātās gāzes transportlīdzekļu drošības tehnikas vadlīnijas	LV	2
Aparāti ar iekšdedzes dzinēju	LV	3
Aparāti ar augstās izvēšanas mehānismu	LV	3
Aparāti ar vadītāja aizsargjumu	LV	4
Drošības norādījumi par aparāta transportēšanu	LV	4
Drošības norādījumi par kopšanu un apkopi	LV	4
Darbība	LV	4
Izkraušanas norādījumi	LV	4
Vadības un funkcijas elementi	LV	5
Slaucītājmašīnas attēls	LV	5
Vadības panelis	LV	5
Pedāļi	LV	5
Kontrollampiņas un displejs	LV	6
Pirms ekspluatācijas uzsākšanas	LV	6
Stāvbremzes fiksēšana/atbrīvošana	LV	6
Slaucītājmašīnas pārvietošana bez individuālās piedziņas	LV	6
Ekspluatācijas uzsākšana	LV	6
Vispārējās piezīmes	LV	6
Gāzes balona montāža/nomaiņa	LV	6
Pārbaudes un tehniskās apkopes darbi	LV	7
Darbība	LV	7
Vadītāja sēdekļa regulēšana	LV	7
Gāzes padeves atvēršana	LV	7
Iedarbiniet aparātu	LV	7
Braukšana ar aparātu	LV	7
Slaucīšanas režīms	LV	7
Iztukšojiet netīrumu tvertni	LV	8
Aparāta izslēgšana	LV	8
Aparāta pārvietošana	LV	8
Uzglabāšana/darbības apturēšana	LV	8
Kopšana un tehniskā apkope	LV	8
Vispārējās piezīmes	LV	8
Tīrīšana	LV	9
Apkopes veikšanas intervāli	LV	9
Apkopes darbi	LV	9
Palīdzība darbības traucējumu gadījumā	LV	14
Tehniskie dati	LV	15
ES Atbilstības deklarācija	LV	16



 Pirms ierīces pirmās lietošanas izlasiet instrukcijas oriģinālvalodā, rīkojieties saskaņā ar norādījumiem tajā un uzglabāiet to vēlākai izmantošanai vai turpmākiem lietotājiem.

Vispārējās piezīmes

Ja jūs ierīcei konstatējat transportēšanas laikā radušos bojājumus, nekavējotī sazinieties ar Jūsu iegādātās preces izplatītāju.

- Aparātam piestiprinātās brīdinājuma un norādījumu plāksnītes sniedz svarīgas norādes par tā drošu ekspluatāciju.
- Kopā ar lietošanas instrukcijā ietvertajiem norādījumiem ir jāņem vērā likumdevēja vispārīgie drošības tehnikas noteikumi un nelaimes gadījumu novēršanas noteikumi.

Vides aizsardzība

	Iepakojuma materiāli ir atkārtoti pārstrādājami. Lūdzu, neizmetiet iepakojumu kopā ar majsaimniecības atkritumiem, bet nogādājiet to vietā, kur tiek veikta atkritumu otrreizējā pārstrāde.
	Nolietotās ierīces satur noderīgus materiālus, kurus iespējams pārstrādāt un izmantot atkārtoti. Šī iemesla dēļ lūdzam utilizēt vecos aparātus ar atbilstošu atkritumu savākšanas sistēmu starpniecību.
	Neļaujiet noplūst zemē tādiem šķidrumiem kā motoreļļa, hidrauliskā eļļa, bremžu šķidrums, dīzeļdegviela vai dzesēšanas šķidrums. Lūdzu, saudzējiet vidi un utilizējiet šķidrumus videi nekaitīgā veidā.

Informācija par sastāvdaļām (REACH)
Aktuālo informāciju par sastāvdaļām atradīsiet:
www.kaercher.com/REACH

Garantija

Katrā valstī ir spēkā mūsu uzņēmuma atbildīgās sabiedrības izdotie garantijas nosacījumi. Garantijas termiņa ietvaros iespējamās Jūsu iekārtas darbības traucējumus mēs novērsīsim bez maksas, ja to cēlonis ir materiāla vai ražošanas defekts. Garantijas remonta nepieciešamības gadījumā ar pirkumu apliecināšanu dokumentu grieziet pie tirgotāja vai tuvākajā pilnvarotajā klientu apkalpošanas dienestā.

Piederumi un rezerves daļas

⚠ BĪSTAMI
Lai izvairītos no apdraudējumiem, remontdarbus un rezerves daļu iebūvi drīkst veikt tikai autorizēts klientu apkalpošanas dienests.

- Drīkst izmantot tikai ražotājfirmitas atļautos piederumus un rezerves daļas. Oriģinālie piederumi un oriģinālās rezerves daļas garantē to, ka aparātu var ekspluatēt droši un bez traucējumiem.
- Turpmāko informāciju par rezerves daļām Jūs saņemsiet saitā www.kaercher.com, sadaļā Service.

Lietošanas instrukcijā izmantotie simboli

⚠ BĪSTAMI
Brīdina par tieši draudošām briesmām, kuras rada smagus ķermeņa ievainojumus vai izraisa nāvi.

⚠ BRĪDINĀJUMS
Brīdina par iespējami bīstamu situāciju, kura var radīt smagus ķermeņa ievainojumus vai izraisīt nāvi.

⚠ UZMANĪBU
Norāda uz iespējami bīstamu situāciju, kura var radīt vieglus ievainojumus vai materiālos zaudējumus.

IEVĒRĪBAI
Norāde par iespējami bīstamu situāciju, kura var radīt materiālos zaudējumus.

Simboli uz aparāta

	Apdegumu gūšanas risks, strādājot uz sakarsētām virsmām! Pirms darba ar aparātu ļaujiet izplūdes iekārtai pietiekami atdzist.
	Pie ierīces strādājiet ar piemērotiem cimdiem.
	Saspiešanas risks, iespiežot starp kustīgām transportlīdzekļa daļām
	Rotējošu daļu radīts savainošanās risks. Nelieciet tajās rokas.
	Uzliesmošanas risks. Neuzsūciet degošus vai kvēlojošus priekšmetus.
	Ķēdes stiprinājuma punkts / celtņa stiprinājuma punkts
	Domkrata stiprinājuma punkti
	Maksimālais pamatnes slīpums, braucot ar paceltu netīrumu tvertni.
	Brauciet tikai kāpumos, kuru slīpums nepārsniedz 18%.
	Ievērojiet gāzes balona pareizu iebūves stāvokli! Pieslēgumam jeb gredzenveida atverei jābūt vērstai uz leju.

Noteikumiem atbilstoša lietošana

Izmantojiet šo slaucītājmašīnu tikai atbilstoši šajā instrukcijā ietvertajiem norādījumiem.

- Šī slaucītājmašīna ir domāta netīru ārpus telpu platību slaucīšanai.
- Aparātu nav atļauts izmantot sabiedriskajā ceļu satiksmē.
- Jebkurš pielietojums ārpus minētā ir uzskatāms par noteikumiem neatbilstošu. Par bojājumiem, kas radušies tā rezultātā, ražotājs nenes nekādu atbildību, risks gulstas tikai un vienīgi uz lietotāju.
- **(gāzes dzinējs)**
Ierīces ekspluatācija ar pietiekamu ventilāciju ir atļauta slēgtās telpās. (Attiecas tikai uz Vāciju)
Vācijā ir aizliegta ierīces ekspluatācija ar gāzes dzinēju slēgtās telpās.
- Gāzes balonu un aparāta uzglabāšana atļauta tikai telpās, kas atrodas vienā līmenī ar zemi.
- Aparātu nedrīkst nekādā veidā pārveidot.
- Aparāts paredzēts tikai lietošanas instrukcijā norādītajiem segumiem.
- Aparātu ekspluatēt atļauts tikai uz tādām virsmām, kuras tīrīšanu ir atļāvis uzņēmējs vai tā pilnvarota persona.
- Vispārēji attiecas: Viegli uzliesmojošas vielas turēt nostāk no aparāta (sprādziena/ugunsgrēka bīstamība).

Paredzamais nepareizais pielietojums

- Nekad neuzsūciet/neieslauciet sprādzienbīstamus šķidrums, degošas gāzes, kā arī neatšķaidītas skābes un šķīdinātājus! Pie tādiem attiecas benzīns, krāsas atšķaidītāji vai mazuts, kuri, sajaucoties ar iesūcamo gaisu, var veidot sprādzienbīstamus izgarojumus vai saļaukus, bez tam arī acetons, neatšķaidītas skābes un šķīdinātāji, tā kā tie iedarbojas uz aparātā pielietotajiem materiāliem.
- Nekad neuzslaukiet/neuzsūciet reaaktīvus metāla putekļus (piem., alumīnijs, magnijs, cinks), jo savienojumā ar stipri sārmainiem vai skābiem tīrīšanas līdzekļiem tie veido eksplozīvas gāzes.
- Šis aparāts nav piemērots veselībai bīstamu vielu saslaucīšanai.
- Neuzsūciet/nesaslauciet degošus vai kvēlojošus priekšmetus.
- Uzturēšanās bīstamā zonā ir aizliegta. Ierīces izmantošana sprādzienbīstamās telpās ir aizliegta.
- Nav pieļaujams ņemt līdz pavadošās personas.
- Priekšmetu stumšana/vilkšana vai transportēšana ar šo aparātu nav atļauta.

Piemēroti tīrīšanas segumi

- Asfalts
- Rūpnieciskās ražošanas telpu grīda
- Klona virsma
- Betons
- Bruģakmens

Drošības norādījumi

Drošības norādījumi par lietošanu

- (Attiecas tikai uz Somiju) Ja ierīce ir aprīkota ar PVC cauruļvadu, ierīci nedrīkst izmantot pie zemām vides temperatūrām (zem 0°C). Ja Jums rodas kādi jautājumi saistībā ar ierīci, lūdzu, sazinieties ar Kärcher.
- Pirms lietošanas ir jāpārbauda aparāta un tā darba aprīkojuma pienācīgais stāvoklis un ekspluatācijas drošība. Ja to stāvoklis nav apmierinošs, tad ierīci izmantot nav atļauts.
- Strādājot ar ierīci paaugstināta riska zonās (piemēram, degvielas uzpildes stacijās), jāievēro atbilstošie drošības noteikumi. Ierīces izmantošana sprādzienbīstamās telpās ir aizliegta.
- △ **BĪSTAMI**
Savainojumu gūšanas risks!
→ Nelietojiet aparātu bez aizsargjūmta aizsardzībai pret krītošiem priekšmetiem vietās, kur pastāv iespēja, ka vadītājam var trāpīt krītoši priekšmeti.
- Lietotājam jāizmanto aparāts tikai atbilstoši noteikumiem. Viņam ir jāņem vērā apkārtējie apstākļi, un strādājot, jāuzmanās no trešām personām un it īpaši uz bērniem.
- Pamatā ir jāievēro veicamie pasākumi, noteikumi un norādījumi, kuri attiecas uz transportlīdzekļu ekspluatāciju.
- Pirms darba sākšanas apkalpojošajai personai ir jāpārliedz, ka visas aizsardzības ierīces ir uzliktas un darbojas pareizi.
- Aparātu apkalpojošā persona ir atbildīga par nelaiemes gadījumiem, kas var atgadīties ar citām personām vai īpašumu.
- Jāraugās, lai apkalpojošās personas apģērbs būtu cieši pieguļošs. Jāvalkā stabili apavi un jāizvairās valkāt brīvs apģērbs.
- Pirms kustības uzsākšanas jāpārbauda tuvākā apkārtnē (piem., vai tuvumā nav bērnu). Jāgādā par pietiekamu redzamību!
- Kamēr darbojas motors, aparātu nedrīkst atstāt bez uzraudzības. Apkalpojošā persona aparātu drīkst atstāt tikai tad, kad ir izslēgts motors, aparāts ir nodrošināts pret nejaušām kustībām un ir izņemta atslēga.
- Lai novērstu aparāta neatļautu lietošanu, ir jāizņem atslēga.
- Aparātu drīkst lietot tikai personas, kuras ir iepazīstinātas ar tā apkalpošanu vai ir pierādījušas savas spējas to apkalpot, un viņas ir pilnvarotas lietot šo aparātu.

→ Šis aparāts nav paredzēts, lai to lietotu personas (tai skaitā bērni) ar ierobežotām fiziskām, sensoriskām un garīgām spējām vai personas, kurām nav pieredzes un/vai zināšanu, ja vien viņas uzrauga par drošību atbildīgā persona vai tā dod instrukcijas par to, kā jālieto aparāts.

→ Bērni ir jāuzrauga, lai pārliecinātos, ka tie nespēlējas ar aparātu.

UZMANĪBU

Bojājumu risks! Neuzslaukiet lentes, auklas vai stieples, jo tās var apstāties ap slaucītājveltni.

Drošības norādījumi par braukšanu

△ BĪSTAMI

Savainošanās risks! Pirms uzbraukšanas pārbaudiet pamatnes nestspēju.

△ BĪSTAMI

Negadījumu risks, savainošanās risks!

→ Braukšanas ātrums jāpielāgo attiecīgajiem apstākļiem.

Aparāta apgāšanās risks pārāk slīpu virsmu gadījumā.

→ Brauciet tikai kāpumos, kuru slīpums nepārsniedz 18%.

Nestabilas pamatnes gadījumā pastāv aparāta apgāšanās risks.

→ Aparātu kustiniet tikai uz nostiprinātas pamatnes.

Aparāta apgāšanās risks pārāk liela sāna slīpuma gadījumā.

→ Perpendikulāri kustības virzienam brauciet tikai kāpumos, kuru slīpums nepārsniedz 10%.

Sašķidrinātās gāzes transportlīdzekļu drošības tehnikas vadlīnijas

Profesionālo arodbiedrību galvenā savienība (HVBG). Sašķidrinātā gāze (darba gāze) ir butāns un propāns vai butāna/propāna maisījumi. To piegādā īpašos balonos. Šo gāzu darba spiediens ir atkarīgs no āra temperatūras.

△ Bīstami

Eksplozijas risks! Ar sašķidrināto gāzi nedrīkst rīkoties kā ar benzīnu. Benzīns lēnām iztvaiko, bet sašķidrinātā gāze uzreiz ir gāzveida. Tātad risks, ko rada gāzes izplatīšanās telpā un uzliesmošana, izmantojot sašķidrināto gāzi, ir lielāks nekā izmantojot benzīnu.

△ Bīstami

Savainošanās risks! Atkarībā no apkārtējās vides temperatūras izmantojiet tikai sašķidrinātās gāzes balonus ar iepildītu darba gāzi atbilstoši DIN 51622 A vai B kvalitātes klasei.

UZMANĪBU

Aizliegts izmantot māsaimniecībā lietojamo gāzi. Gāzes dzinējā atļauts izmantot sašķidrinātās gāzes maisījumus no propāna/butāna ar maisījuma attiecību robežās no 90/10 līdz 30/70. Ja āra temperatūra ir zem 0 °C (32 °F), priekšroka dodama sašķidrinātajai gāzei ar lielāku propāna īpatņsvaru, kas nodrošina labāku auksto startu, jo iztvaikošana sākas jau pie zemākas temperatūras.

Uzņēmuma vadības un darba ņēmēju pienākumi

- Visām personām, kurām jārikojas ar sašķidrināto gāzi, ir pienākums apgūt drošam darbam nepieciešamās zināšanas par sašķidrinātās gāzes īpatnībām. Šis izdevums vienmēr jāpāravadā slaucītājmašīnā.

Kompetentas personas veikta apkope

- Regulāros intervālos vai vēlākais reizi gadā kompetentai personai ir jāpārbauda darba gāzes iekārtas funkcionētspēja un hermētiskums (atbilstoši BGG 936).
- Pārbaude ir jāapstiprina rakstiski. Par pārbaudes pamatu jāņem Negadījumu novēršanas noteikumu (UVV) "Sašķidrinātās gāzes izmantošana" (BGV D34) 33. un 37. punkts.
- Kā vispārējie noteikumi spēkā ir VFR Satiksmes ministrijas izdotās vadlīnijas par transportlīdzekļu pārbaudi, kuru dzinēji ir darbināmi ar sašķidrināto gāzi.

Ekspluatācijas uzsākšana/ekspluatācija

- Gāzi drīkst ņemt tikai no balona. Gāzes vienlaicīga ņemšana no vairākiem baloniem var būt par iemeslu tam, ka sašķidrinātā gāze no viena balona iekļūst citā. Tādējādi pārpildītais balons pēc vēlākas balona vārsta aizvēršanas (skatīt šo vadlīniju B. 1) ir pakļauts nepieļaujamam spiediena kāpumam.
- Uzstādot pilnu balonu, jāņem vērā gāzes pieslēguma izvietojums, sīkāka informācija nodaļā „Gāzes balona uzstādīšana”.

Gāzes balona nomaiņa jāveic uzmanīgi. Iebūvējot un izbūvējot gāzes balonu, balona vārsta izplūdes atvere ir jānoblīvē ar noslēguzgriezni, kurš stingri pievilks ar uzgriežņatslēgu.

- Neblīvus gāzes balonus nedrīkst izmantot. Ievērojot visus piesardzības pasākumus, tie nekavējoties jānogādā brīvā dabā, kur tie jāiztukšo un pēc tam jāmarķē kā neblīvi. Piegādājot vai saņemot bojātus gāzes balonus, to iznomātājam vai tā pārstāvim (uzpildītājam vai tml.) par pastāvošo bojājumu nekavējoties jāziņo rakstiski.
- Pirms gāzes balona pieslēgšanas jāpārbauda tā savienojuma uznavas atbilstošs stāvoklis.
- Pēc balona pieslēgšanas, izmantojot putojošu līdzekli, jāpārbauda tā hermētiskums.
- Vārsti jāatver lēnām. Atvēršanu un aizvēršanu nedrīkst veikt, izmantojot triecieninstrumentus.
- Sašķidrinātās gāzes ugunsgrēkus dzēsiet tikai no droša attāluma un atrodoties aizsegā.
 - izmantojiet tikai ogļskābes pulverveida dzēšanas līdzekļus vai ogļskābes gāzveida dzēšanas līdzekļus.
 - gāzes tvertnes dzesēšanai izmantojiet lielu daudzumu ūdens.

- Pastāvīgi jākontrolē visas sašķidrinātās gāzes iekārtas drošs darba stāvoklis un īpaši tās hermētiskums. Ja ir bojāta gāzes iekārta, transportlīdzekļa izmantošana ir aizliegta.
- Pirms atskrūvēt cauruļu savienojumu vai skrūvsvienojumu, ir jāaizver balona vārsts. Balona pieslēguma uzgrieznis ir jāatskrūvē lēnām un sākumā tikai nedaudz, citādi spontāni var izplūst vēl vadā palikusī, zem spiediena esošā gāze.
- Ja gāzi sūknē no lielas tvertnes, attiecīgos noteikumus jāatbilstoši izlasa un jāizpilda. Jānoskaidro, kā jāizmanto sašķidrinātās gāzes pārdošanas uzņēmumam.

⚠ Briesmas

Savainošanās risks!

- *Šķidrā veidā sašķidrinātā gāze uz kailas ādas rada apsaldējuma brūces.*
- *Pēc balona demontāžas pieslēguma vītnei cieši jāuzskrūvē noslēguzgrieznis.*
- *Lai pārbaudītu hermētiskumu, jāizmantoto ziepjūdens, nekāla šķīdums vai citi putojoši līdzekļi. Sašķidrinātās gāzes iekārtu nedrīkst pakļaut atklātai liesmai.*
- *Nomainot atsevišķas iekārtas daļas, jāņem vērā ražotāja montāžas noteikumi. To darot, jāaizver balona un galvenais slēgvārsts.*
- *Pastāvīgi jākontrolē sašķidrinātās gāzes transportlīdzekļu elektrosistēmas stāvoklis. Ja gāzi vadošās iekārtas daļas nav hermētiskas, radušās dzirksteles var izraisīt eksplozijas.*
- *Pēc sašķidrinātās gāzes transportlīdzekļa ilgākas dikstāves regulēšanas darbiem izmantotā telpa pirms aparāta vai tā elektrosistēmas eksploatācijas uzsākšanas ir kārtīgi jāizvēdina.*
- *Par negadījumiem, kas saistīti ar gāzes baloniem vai sašķidrināto gāzi, nekavējoties jāziņo arodbiedrībai un atbildīgajai uzraudzības iestādei. Bojātās daļas ir jāuzglabā līdz izmeklēšanas beigām.*

Regulēšanas un uzglabāšanas telpās un remontdarbnīcās

- Darba gāzes jeb sašķidrinātās gāzes balonu uzglabāšana jāveic saskaņā ar TRF 1996 noteikumiem (Sašķidrinātās gāzes tehniskie noteikumi, skatīt BGV D34, 4. pielikuma noteikumus).
- Gāzes baloni jāuzglabā stāvus. Tvertņu uzstādīšanas vietā un remontu laikā aizliegts izmantot atklātu liesmu un smēķēt. Brīvā dabā uzstādīti baloni ir jānodrošina pret neatļautu piekļuvi. Tukšiem baloniem vienmēr jābūt aizvērtiem.
- Balona un galvenais slēgvārsts uzreiz pēc transportlīdzekļa darbības apturēšanas ir jāaizver.
- Uz sašķidrinātās gāzes transportlīdzekļu regulēšanas telpu stāvokli un īpašībām attiecas VFR Garāžu noteikumi un attiecīgās zemes būvniecības noteikumi.

- Gāze baloni ir jāuzglabā īpašā, no regulēšanas telpas atdalītā telpā (skatīt BGV D34, 2. pielikuma noteikumus).
- Telpās izmantotajām elektriskajām spuldzēm jābūt aprīkotām ar slēgtu, hermētisku kupolu un izturīgu aizsargrežģi.
- Strādājot remontdarbnīcās, jāaizver balona un galvenais slēgvārsts, un darba gāzes baloni jāsegā no siltuma iedarbības.
- Pirms darbības pārtraukumiem un darbības izbeigšanas pilnvarotai personai ir jāpārbauda, vai ir aizvērti visi vārsti, jo īpaši balona vārsti. Darbus, kuros tiek izmantota uguns, jo īpaši metināšanas un griešanas darbus nedrīkst veikt darba gāzes balonu tuvumā. Arī tad, ja darba gāzes baloni ir tukši, tos nedrīkst uzglabāt darbnīcās.
- Regulēšanas un uzglabāšanas telpām, kā arī remontdarbnīcām jābūt labi vēdinātām. Pie kam jāņem vērā, ka sašķidrinātā gāze ir smagāka par gaisu. Tā uzkrājas pie grīdas, darba bedrēs un citos grīdas padziļinājumos, kur var veidot sprādzienbīstamus gāzes-gaisa maisījumus.

Aparāti ar iekšdedzes dzinēju

- ➔ *Neizmantojiet aparātu, ja augstums virs jūras līmeņa pārsniedz 1200 m.*

⚠ BĪSTAMI

Savainošanās risks!

- ➔ **(gāzes dzinējs)**
Ierīces eksploatācija ar pietiekamu ventilāciju ir atļauta slēgtās telpās. (Attiecas tikai uz Vāciju)
Vācijā ir aizliegta ierīces eksploatācija ar gāzes dzinēju slēgtās telpās.
- ➔ *Izplūdes gāzes ir indīgas un bīstamas veselībai, tās nedrīkst ieelpot.*

⚠ BĪSTAMI

Savainojumu gūšanas risks!

- ➔ *Nedrīkst noslēgt iekšdedzes motora atgāzu atveri.*
- ➔ *Pēc apturēšanas dzinējam ir nepieciešams vēl apm. 3 sekunžu pēcdarbības laiks. Šajā laika intervālā noteikti neuzturieties piedziņas tuvumā.*

⚠ BĪSTAMI

Apdedzināšanās risks!

- ➔ *Nepieskarieties karstam iekšdedzes motoram.*
- ➔ *Pirms pārsegu noņemšanas ļaujiet transporta līdzeklim atdzist.*
- ➔ *Nenoliecieties pār atgāzu atveri vai nepieskarieties tai ar rokām.*

Aparāti ar augstās izbēšanas mehānismu

⚠ BĪSTAMI

Savainojumu gūšanas risks!

- ➔ *Strādājot ar augstās izbēšanas mehānismu, pilnībā paceliet un nofiksējiet neīrsumu tvertni.*
- ➔ *Nostiprināšanu veiciet tikai ārpus bīstamās zonas.*

Aparāti ar vadītāja aizsargjumu

NORĀDĪJUMS

Vadītāja aizsargjums (opcija) nodrošina aizsardzību pret lielākām kītošām daļām. Taču tas nenodrošina aizsardzību apgāšanās gadījumā!

- Katru dienu pārbaudiet aizsargjumu.
- Ja aizsargjums ir bojāts, arī atsevišķi tā elementi, jānomaina visu aizsargjumu.
- Jebkādas aizsargjuma modifikācijas kā arī Kärcher neapstiprinātu elementu, daļu un mezglu uzstādīšana nav atļauta un atsevišķos gadījumos ierobežo aizsargjuma funkciju.

Drošības norādījumi par aparāta transportēšanu

- Transportējot ar piekabi vai ar transportlīdzekli, ņemiet vērā aparāta pašmasu (transportēšanas svaru).
- Lai veiktu aparāta transportēšanu, atvienojiet akumulatoru un droši nostipriniet aparātu.

Drošības norādījumi par kopšanu un apkopi

- Pirms aparāta tīrīšanas un tehniskās apkopes, detaļu nomaiņas vai pārveidošanas uz citu funkciju, tas ir jāizslēdz un jāizņem atslēga.
- Strādājot pie elektroiekārtas, ir jāatvieno akumulators.
Šim nolūkam sākumā atvienot mīnus polu, tad plus polu.
Atkārtota pieslēgšana notiek apgrieztā secībā. No sākuma pieslēgt plus polu, tad mīnus polu.
- Aparātu nedrīkst tīrīt, izmantojot ūdeni vai augstspiediena ūdens strūklu (īsslēguma vai citu bojājumu briesmas).
- Ierīces labošanu drīkst izpildīt tikai autorizēti klientu apkalpošanas dienesti vai šās nozares speciālisti, kas ir iepazinušies ar visiem svarīgajiem drošības noteikumiem.
- Ievērojiet drošības pārbaudi atbilstoši vietējiem spēkā esošiem noteikumiem par mobiliem, profesionāli lietojamiem aparātiem.
- Darbus pie ierīces vienmēr veiciet, tikai valkājot piemērotus cimdus.

Darbība

Slaucītājmašīna darbojas pēc netīrumu lāpstīņas principa.

- Rotējošais slaucītājveltnis saslauka netīrumus tieši netīrumu tvertnē.
- Sānu slota tīra slaukāmās virsmas stūrus un malas un saslauka netīrumus slaucītājveltna darbības joslā.
- Sīkos putekļus iesūc ar sūcējventilatoru caur putekļu filtru.

Izkraušanas norādījumi

⚠ BĪSTAMI

Savainošanās un bojājumu gūšanas risks!

- Iekraujot vai izkraujot aparātu, ņemiet vērā tā svaru!
- Neizmantojiet autoiekrāvēju, tas var radīt aparāta bojājumus.

Pašmasa (transporta svārs)	851 kg*
* Ja ir piebūvēti papildpiederumi, svārs ir attiecīgi lielāks.	

- Iekraujot vai izkraujot aparātu, izmantojiet piemērotu rampu vai celtni!
- Izmantojot rampu, ņemiet vērā: augstums no zemes 70 mm.
- Ja aparātu piegādā uz paletes, ar komplektā iekļautajiem dēļiem ir jāizveido nobraukšanas rampa.
Attiecīgo instrukciju atradīsiet 2. lpp. (vāka iekšpusē).
Svarīga norāde: katrs dēlis ir jāpieskrūvē ar 2 skrūvēm.

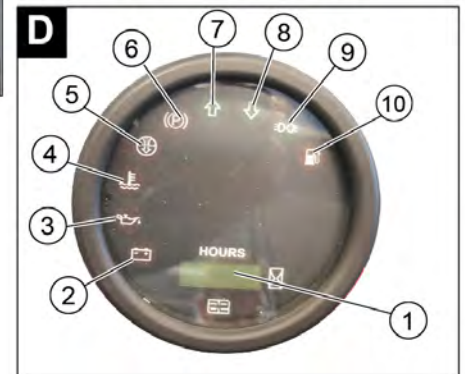
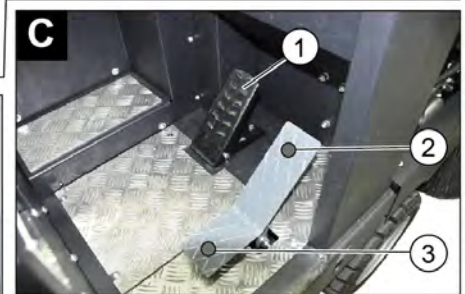
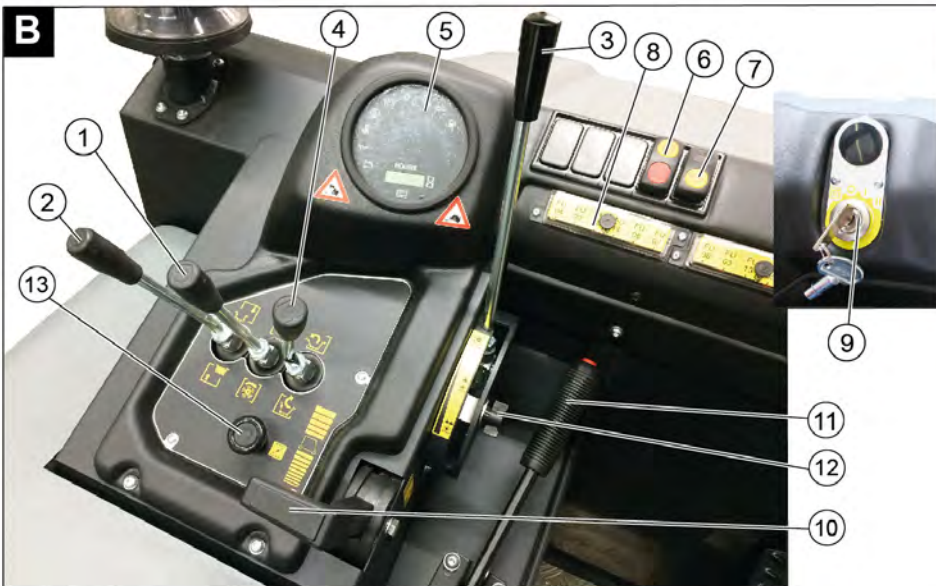
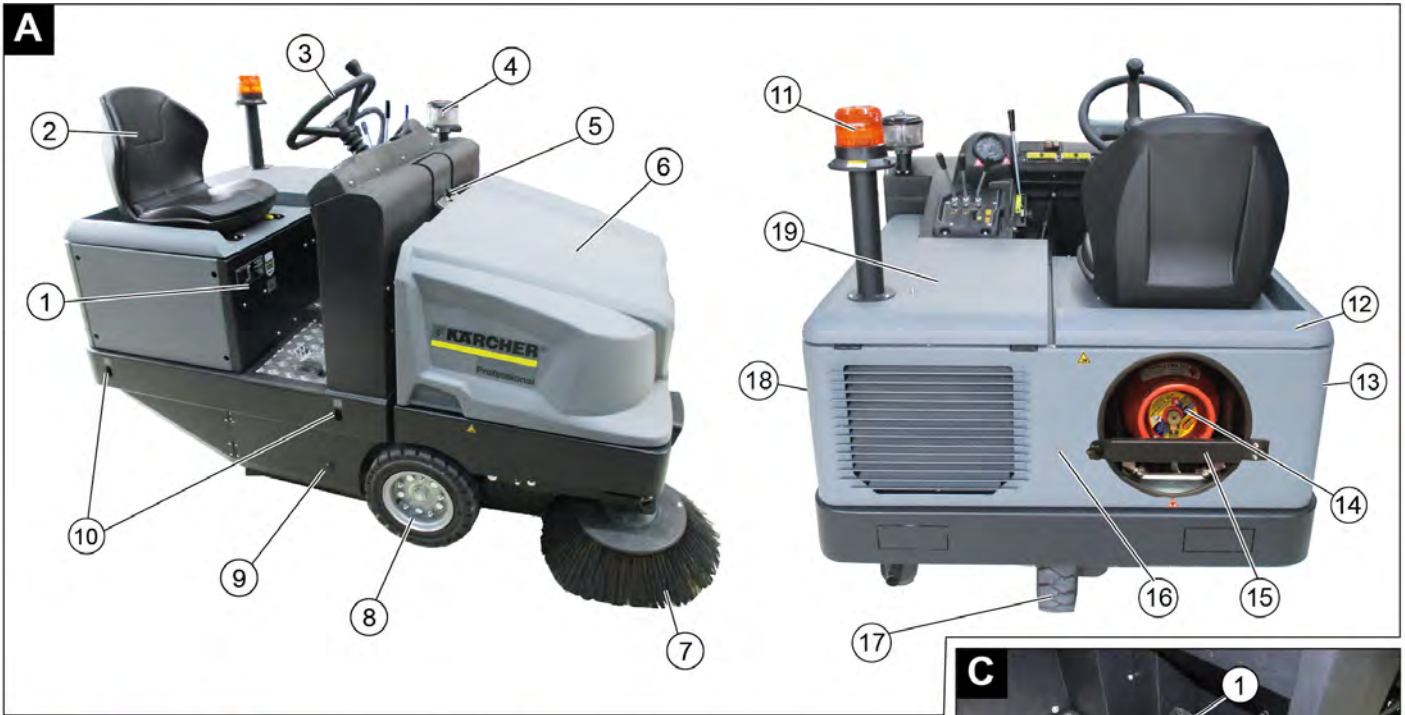

Slaučitājmašīnas attēls

Attēls A

- 1 Datu plāksnīte
- 2 Sēdekļis (ar sēdekļa kontaktslēdzi)
- 3 Stūre
- 4 Centrbēdzes separators
- 5 Aparāta pārsega fiksators
- 6 Ierīces pārsegs
- 7 Sānu slotas, pa labi
- 8 Priekšējais ritenis
- 9 Piekļuve slaučitājveltnim
- 10 Nostiprināšanas punkts
- 11 Bākuguns
- 12 Aparāta pārsegs, pa labi
- 13 Pārsegs, pa labi
- 14 Gāzes balons
- 15 Fiksācijas stienis
- 16 Aizmugures pārsegs
- 17 Aizmugurējais ritenis
- 18 Pārsegs, pa kreisi
- 19 Pārsegs, pa kreisi (dzinēja pārsegs)

Vadības panelis

Attēls B

- 1 Slaučitāšanas veltna un sānu slotas vadības svira
Svira pavērsta uz priekšu: slaučitāšanas veltnis iesl. un sānu slotu nolaist un iesl.
Svira pavērsta atpakaļ: slaučitāšanas veltnis iesl.
- 2 Netīrumu tvertnes vadības svira
Netīrumu tvertnes pacelšana/nolaišana
- 3 Slaučitāšanas veltna vadības svira
Pacelt un nolaist slaučitāšanas veltni
- 4 Tvertnes vāka vadības svira
Tvertnes vāka atvēršana/aizvēršana
- 5 Kontrollampīņas un displejs
- 6 Ventilatora un filtra tīrīšanas slēdzis
Pozīcijā pa vidu: filtra tīrīšana un ventilators izslēgti
Pozīcija uz priekšu: Ventilators ieslēgts
Pozīcija uz aizmuguri: Filtra tīrīšana iesl. un ventilators izsl.
- 7 Signāldaures slēdzis

8 Drošinātāji

9 Aizdedzes slēdzene

Pozīcija 0: izslēgt motoru

Pozīcija 1: ieslēgt aizdedzi

Pozīcija 2: iedarbināt motoru

10 Gāzes svira

Motora apgriezumu skaita regulēšanas mehānisms

11 Stāvbremze

12 Slaučitāšanas veltna nodiluma kontrole / slaučitāšanas atstatuma iestatīšana

13 Čoks

Pedāļi

Attēls C

- 1 Bremžu pedālis
- 2 Pedālis braukšanai uz priekšu
- 3 Pedālis braukšanai atpakaļgaitā

Kontrollampīnas un displejs

Attēls D

- 1 Darba stundu skaitītājs
- 2 Uzlādes brīdinājuma lampiņa
- 3 Eļļas spiediena brīdinājuma lampiņa
- 4 Dzesēšanas ūdens temperatūras brīdinājuma lampiņa
- 5 Motora iepļūdes gaiss
- 6 Aktivizētas stāvbremzes brīdinājuma lampiņa
- 7 Braukšanas virziens uz priekšu
- 8 Braukšana atpakaļgaitā;
- 9 Stāvgaismu/tuvo gaismu kontrollampīna (opcija)
- 10 Degvielas daudzuma brīdinājuma lampiņa
 - ja vēl ir rezerve, mirgo
 - ja gāzes balons ir tukšs, deg pastāvīgi

Pirms ekspluatācijas uzsākšanas

Stāvbremzes fiksēšana/atbrīvošana

- Atbrīvojiet stāvbremzi, vienlaikus nospiežot bremžu pedāli.
- Fiksējiet stāvbremzi, vienlaikus nospiežot bremžu pedāli.

Slaucītājmašīnas pārvietošana bez individuālās piedziņas

Norāde

Šis paņēmiens jāizmanto tikai tad, ja ierīce ir jānobīda no paletes, ierīce ir jāvelk vai bez pašpiedziņas jāuzvelk uz pārvadāšanas transportlīdzekļa.

IEVĒRĪBAI

Nestumiet slaucītājmašīnu bez individuālās piedziņas pārāk lielus attālumus un ne ātrāk kā 10 km/h.

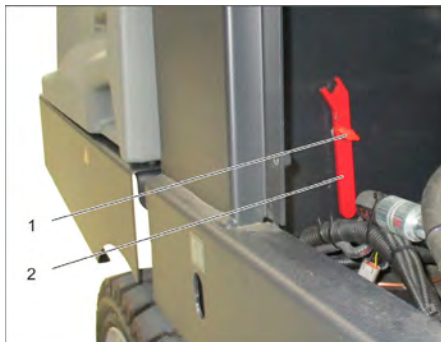

- 1 Skrūve
 - 2 Atslēga
- Izskrūvējiet skrūvi.
 - Izņemiet atslēgu.



- 1 Hidrauliskais sūknis
 - 2 Atslēga
 - 3 Uzgrieznis
- Izmantojot atslēgu, atbrīvojiet uzgriezni (atvērt brīvgaitu), līdz ierīci var bīdīt.
 - **SVARĪGI:** Pēc pārbīdīšanas uzgriezni atkal pievelciet (aizvērt brīvgaitu = braukšanas stāvoklis).

Ekspluatācijas uzsākšana

Vispārējās piezīmes

- Pirms ekspluatācijas sākšanas izlasiet motora ražotāja lietošanas instrukciju un jo īpaši drošības norādījumus.
- Novietojiet slaucītājmašīnu uz līdzenas virsmas.
- Izņemiet aizdedzes atslēgu.
- Nofiksēt stāvbremzi.

Gāzes balona montāža/nomaiņa

⚠ Brīdinājums

Izmantojami tikai attiecīgi pārbaudīti nomaiņamie baloni ar 11 kg tilpumu.

⚠ Briesmas

Savainošanās risks!

- Ievērojiet sašķidrinātās gāzes transportlīdzekļu drošības tehnikas vadlīnijas.
- Apladojums un dzeltenīgu putu veida nosēdumi uz gāzes balona liecina par noplūdi.
- Balona nomaiņu drīkst veikt tikai instruetas personas.
- Darba gāzes balonu nomaiņu nedrīkst veikt garāžās un pazemes telpās.
- Veicot balona nomaiņu, nedrīkst smēķēt un izmantot atklātu liesmu.
- Veicot balona nomaiņu, cieši noslēdziet sašķidrinātās gāzes balona slēgvārstu un uz tukšā balona uzreiz uzskrūvējiet aizsargvāciņu.

Gāzes balona uzstādīšana

IEVĒRĪBAI

Ievērojiet gāzes balona pareizu iebūves stāvokli! Pieslēgumam jeb gredzenveida atverei jābūt vērstai uz leju.



- 1 Gāzes balons
 - 2 Fiksācijas stienis
 - 3 Lokveida aizslēgs
- Atļaut fikācijas stienī skrūvi un nobīdīt stieni nost.
 - Nomainiet gāzes balonu.
 - No gāzes balona pieslēguma vārsta noskrūvējiet aizsargvāciņu.
 - Aizveriet lokveida aizslēgu.

Gāzes balona pieslēgšana

IEVĒRĪBAI

Pēc balona pieslēgšanas, izmantojot putojošu līdzekli, jāpārbauda tā hermētiskums.

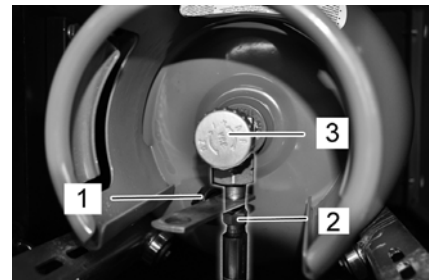

- 1 Aizsargvāciņš
 - 2 Gāzes šļūtene ar uznavuzgriezni
 - 3 Gāzes padeves vārsts
- Uzskrūvējiet gāzes šļūteni uz gāzes balona pieslēguma vārsta (atslēgas platums 30 mm).
 - Aizveriet fikācijas stieni un nofiksējiet ar skrūvi.

Tukša gāzes balona nomaiņa

Ja degvielas daudzuma brīdinājuma lampiņa darba laikā ar ilgstošu gaismas signālu norāda uz tukšu gāzes balonu, rīkojieties šādi:

- Aizveriet gāzes padeves vārstu, pagriežot to pulksteņrādītāja virzienā.
- Apturiet aparātu un turpiniet darbināt tukšgaitā tik ilgi, līdz izslēdzas motors.
Norāde: Tā tiek nodrošināts, ka visi gāzes cauruļvadi ir tukši un nevar veidoties apladojums, kas traucē iedarbināt motoru.
- Noskrūvējiet gāzes šļūteni (atslēgas platums 30 mm).
- Uz gāzes balona pieslēguma vārsta uzskrūvējiet aizsargvāciņu.
- Atveriet lokveida aizslēgu.

NORĀDĪJUMS

Pieslēguma vītne ir pa kreisi.

△ Brīdinājums

Gāzes izplūdes vārstu (3) atveriet tikai pirms aparāta iedarbināšanas (skatīt nodaļu "Aparāta iedarbināšana").

Pārbaudes un tehniskās apkopes darbi

Katru dienu pirms darba sākuma

- Pārbaudiet motoreļļas līmeni.
- Pārbaudiet uzpildes līmeni dzesēšanas šķidruma izlīdzināšanas tvertnē.
- Pārbaudīt sānu slotu un slaucītājveltni nodilumu un uztītu lenšu esamību.
- Pārbaudiet, vai ap riteņiem nav aptinušās lentas.
- Pārbaudiet centrālās separatoru un gaisa filtru, ja nepieciešams, iztīriet.
- Pārbaudīt vadības elementu funkcionēšanu.
- Pārbaudiet, vai aparāts nav bojātas.
- Iztīriet putekļu filtru, nospiežot filtra tīrīšanas taustiņu.

Norāde: Aprakstu skatīt sadaļā Kopšana un tehniskā apkope.

Darbība

Vadītāja sēdekļa regulēšana

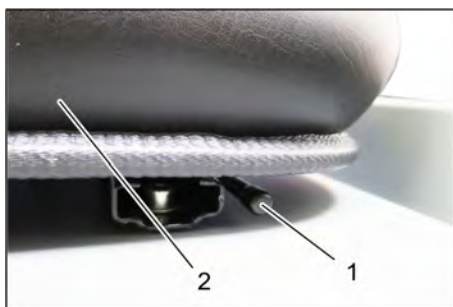

- 1 Rokturis sēdekļa regulēšanai
- 2 Vadītāja sēdeklis

- Sēdekļa regulēšanas sviru pavelciet uz ārpusi.
- Pastumiet sēdekli, atlaidiet rokturi un nofiksējiet.
- Pabīdot sēdekli uz priekšu un atpakaļ, pārbaudiet, vai tas ir nofiksējies.

Gāzes padeves atvēršana

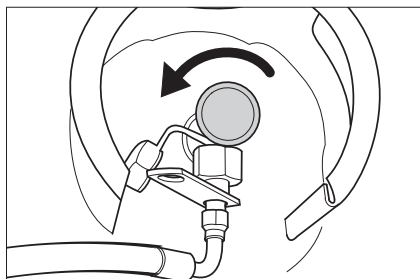

- Atveriet gāzes padeves vārstu, pagriežot to pretēji pulksteņrādītāja virzienam.

Iedarbiniet aparātu

Norāde: Aparāts ir aprīkots ar sēdekļa kontaktslēdzi. Atstājot vadītāja sēdekli, aparāts tiks izslēgts.



- Ieņemiet vietu vadītāja sēdeklī.
- Nofiksēt stāvbremzi (11).
- Dzinēja apgriezienu skaita regulatoru (10) 1/3 pastumt uz priekšu.

Motora iedarbināšana

- Lai iedarbinātu motoru, ir jānospiež bremžu pedālis.
- Pie aukstas āra temperatūras: Pavilkt čoku (13).
- Aizdedzes atslēgu pagrieziet pa labi un iedarbināt ierīci.
- Kad aparāts ir iedarbināts, atlaidiet aizdedzes atslēgu.
- Ja dzinējs darbojas bez problēmām, iespiediet čoku.

Norāde: Nekad nedarbiniet starteri ilgāk par 10 sekundēm. Pirms atkārtotas startera darbināšanas pagaidiet vismaz 10 sekundes.

Braukšana ar aparātu



- 1 Bremžu pedālis
 - 2 Pedālis braukšanai uz priekšu
 - 3 Pedālis braukšanai atpakaļgaitā
- Pārbīdīdiet motora apgriezienu skaita regulēšanas sviru līdz galam uz priekšu (darba apgriezienu skaits).
 - Nospiediet un turiet nospiestu bremžu pedāli.
 - Atlaidiet stāvbremzi.

Braukšana uz priekšu

- Braukšanas pedāli lēnām spiediet uz "priekšu".

Braukšana atpakaļgaitā

△ BĪSTAMI

Savainojumu gūšanas risks!

- Braucot atpakaļgaitā, nedrīkst būt apdraudētas trešās personas, nepieciešamības gadījumā dodiet tām norādes.
- Lēnām spiediet braukšanas pedāli "atpakaļ".

Braukšanas veids

- Ar braukšanas pedāli vienmērīgi var noregulēt braukšanas ātrumu.
- Izvairieties no pedāļa saraustītas nospiešanas, jo tā var rasties hidrauliskās sistēmas bojājumi.
- Ja, braucot pa slīpām virsmām, samazinās jauda, nedaudz atlaidiet pedāli.

Bremzēšana

- Atlaidiet braukšanas pedāli, aparāts nobremzē patstāvīgi un apstājas.

Norāde: bremžu darbības efektivitāti var pastiprināt, nospiežot bremžu pedāli.

Šķēršļu pārvarēšana

Līdz 70 mm augstu, nekustīgu šķēršļu pārvarēšana:

- Lēni un uzmanīgi pārbrauciet tiem pāri virzienā uz priekšu.

Vairāk kā 70 mm augstu, nekustīgu šķēršļu pārvarēšana:

- Šķēršļus drīkst pārvarēt tikai ar piemērotas rampas palīdzību.

Slaucīšanas režīms

IEVĒRĪBAI

Neslaucīt iekšā iepakojuma lentas, drāti vai līdzīgo, tas var novest pie slaucītājmehānikas bojājumiem.

Norāde: Lai sasniegtu optimālo tīrīšanas rezultātu, pārvietošanās ātrums būtu jāpielāgo apstākļiem.

Norāde: Eksploatācijas laikā putekļu filtrs ir jāiztīra regulāros laika intervālos.

Norādījums: Pastiprināti strādājot smalku putekļu apstākļos, filtrs ir jāiztīra biežāk.

Vadības svira



- 1 Slaucīšanas veltna un sānu slotas vadības svira
- 2 Netīrumu tvertnes vadības svira
- 3 Slaucīšanas veltna vadības svira
- 4 Tvertnes vāka vadības svira

Slaucīšanas veltna un sānu slotas vadības svira

- Vadības svira (1) uz priekšu: slaucīšanas veltnis iesl. un sānu slotu nolaist un iesl.
- Vadības svira (1) uz aizmuguri: slaucīšanas veltnis iesl.

Netīrumu tvertnes vadības svira

- Netīrumu tvertnes vadības svira (2) uz priekšu: netīrumu tvertne nolaizas.
- Netīrumu tvertnes vadības svira (2) atpakaļ: netīrumu tvertne paceļas.

Slaucītājveltna vadības svira

- Slaucīšanas veltna (3) vadības svira uz priekšu: slaucīšanas veltnis paceļas.
- Slaucīšanas veltna (3) vadības svira uz aizmuguri: slaucīšanas veltnis nolaižas.

Tvertnes vāka vadības svira

- Tvertnes vāka vadības svira (4) uz priekšu: netīrumu tvertnes vāks atveras.
- Tvertnes vāka vadības svira (4) atpakaļ: netīrumu tvertnes vāks aizveras.

Sausas virsmas slaucīšana



- Ieslēdziet ventilatoru.

Veicot virsmu tīrīšanu:

- Slaucīšanas veltna un sānu slotas (1) vadības svira uz aizmuguri: slaucīšanas veltnis iesl.
- Slaucīšanas veltna (3) vadības svira uz aizmuguri: slaucīšanas veltnis nolaižas.
- Tvertnes vāka vadības svira (4) uz priekšu: tvertnes vāks atveras.

Veicot apmaļu tīrīšanu:

- Slaucīšanas veltna un sānu slotas (1) vadības svira uz priekšu: slaucīšanas veltnis iesl., sānu slotas iesl. un nolaižas.
- Slaucīšanas veltna (3) vadības svira uz aizmuguri: slaucīšanas veltnis nolaižas.

Mitras vai slapjas virsmas slaucīšana

- Izslēdziet ventilatoru.

Veicot virsmu tīrīšanu:

- Slaucīšanas veltna un sānu slotas (1) vadības svira uz aizmuguri: slaucīšanas veltnis iesl.
- Slaucīšanas veltna (3) vadības svira uz aizmuguri: slaucīšanas veltnis nolaižas.
- Tvertnes vāka vadības svira (4) uz priekšu: tvertnes vāks atveras.

Veicot apmaļu tīrīšanu:

- Slaucīšanas veltna un sānu slotas (1) vadības svira uz priekšu: slaucīšanas veltnis iesl., sānu slotas iesl. un nolaižas.
- Slaucīšanas veltna (3) vadības svira uz aizmuguri: slaucīšanas veltnis nolaižas.

Iztukšojiet netīrumu tvertni

⚠ BĪSTAMI

Savainojumu gūšanas risks!

- *Iztukšošanas laikā netīrumu tvertnes kustību rādiusā nedrīkst atrasties personas un dzīvnieki.*

Apgāšanās risks!

- *Iztukšošanas laikā aparātu novietojiet uz līdzenas virsmas.*

⚠ BRĪDINĀJUMS

Saspiešanas risks!

- *Nelieciet rokas iztukšošanas mehānisma stieņu sistēmā. Neuzturieties zem paceltas tvertnes.*

IEVĒRĪBAI

Savainošanās un bojājumu gūšanas risks!

- *Iztukšošanas laikā pastāv risks, ka rotējošais slaucītājveltnis aizsviež materiālu. Ievērojiet pietiekamu attālumu.*



- Slaucīšanas veltni un sānu slotu pacelt ar vadības sviru: vadības svira 1 pa vidu un vadības svira 3 uz priekšu.
- Aizveriet tvertnes vāku, pavirzot vadības sviru (4) atpakaļ.
- Paceliet netīrumu tvertni, pavirzot netīrumu tvertnes vadības sviru (2) atpakaļ.
- Piebrauciet pie netīrumu savākšanas konteinera.
- Nofiksēt stāvbremzi.
- Atveriet tvertnes vāku, pavirzot tvertnes vāka vadības sviru (4) uz priekšu, un iztukšojiet netīrumu tvertni.
- Aizveriet tvertnes vāku, pavirzot tvertnes vāka vadības sviru (4) atpakaļ, līdz tiek sasniegta gala pozīcija.
- Atlaidiet stāvbremzi.
- Lēnām pabrauciet nost no netīrumu savākšanas konteinera.
- Nolaidiet netīrumu tvertni līdz gala pozīcijai, pavirzot netīrumu tvertnes vadības sviru (2) uz priekšu.

Aparāta izslēgšana

- Slaucīšanas veltni un sānu slotu pacelt ar vadības sviru: vadības svira 1 pa vidu un vadības svira 3 uz priekšu.
- Aizveriet tvertnes vāku, pavirzot vadības sviru (4) atpakaļ.
- Pavelciet motora apgrieziena skaita regulēšanas sviru līdz galam atpakaļ.
- Nospiediet un turiet nospiešanu bremžu pedāli.
- Nofiksēt stāvbremzi.
- Aizdedzes atslēgu pagrieziet pozīcijā "0" un izņemiet to no aizdedzes.

Aparāta pārvietošana

⚠ BĪSTAMI

Transportēšanas radīti bojājumi!

- *Transportējot ar piekabi vai ar transportlīdzekli, ņemiet vērā aparāta pašmasu (transportēšanas svaru).*

- *Transportējot automašīnā, saskaņā ar spēkā esošajām direktīvām nodrošiniet aparātu pret izslīdēšanu un apgāšanos.*
- Aizdedzes atslēgu pagrieziet pozīcijā "0" un izņemiet to no aizdedzes.
- Aizveriet gāzes padeves vārstu, pagriežot to pulksteņrādītāja virzienā.
- Nofiksēt stāvbremzi.
- Nostipriniet aparātu nostiprināšanas punktus (4x) ar savilcējlentēm, trosēm vai ķēdēm.
- Nobloķēt aparāta riteņus ar ķīļiem.

Uzglabāšana/darbības apturēšana

⚠ BĪSTAMI

Savainošanās un bojājumu risks! Uzglabājot ņemiet vērā aparāta svaru.

- Novietojiet slaucītājmašīnu uz līdzenas virsmas sausā, no sala drošā vietā. Ar pārsegiem pasargājiet pret putekļiem.
- Paceliet slaucītājveltni un sānu slotas, lai nesabojātu suku.
- Aizveriet tvertnes vāku.
- Aizdedzes atslēgu pagrieziet pozīcijā "0" un izņemiet to no aizdedzes.
- Aizveriet gāzes padeves vārstu, pagriežot to pulksteņrādītāja virzienā. Noskrūvējiet gāzes šļūteni ar uznavuzgriezni (atslēgas platums 30 mm). Noslēdziet gāzes balonu ar aizsargvāciņu un uzglabājiet balonu piemērotās telpās, novietotu stāvus (skatīt nodaļu "Drošības norādījumi").
- Nofiksēt stāvbremzi.
- Nobloķēt slaucītājmašīnu pret nejaušo ripošanu.

Ja slaucītājmašīnu ilgāku laiku nelieto, papildus ievērojiet:

- Nomainiet motoreļļu.
- Ja gaidāms sals, izlejiet dzesēšanas ūdeni vai pārbaudiet, vai tas satur pietiekamu daudzumu antifrīza.
- Notīrīt mašīnas ārpusi un iekšpusi.
- Atvienojiet akumulatora spaiļus.
- Uzlādēt akumulatoru un aptuveni ik pēc 2 mēnešiem veikt papildus uzlādēšanu.

Kopšana un tehniskā apkope

Vispārējās piezīmes

IEVĒRĪBAI

Bojājumu briesmas!

- *Putekļu filtru nedrīkst mazgāt.*
- *Ierīces labošanu drīkst izpildīt tikai autorizēti klientu apkalpošanas dienesti vai šās nozares speciālisti, kas ir iepazinušies ar visiem svarīgajiem drošības noteikumiem.*
- *Strādājot pie elektroiekārtas, ir jāatvieno akumulators.*
- *Pārvietojamiem profesionāli lietojamiem aparātiem ir jāveic drošības pārbaude saskaņā ar Vācijas Elektrotehniķu Apvienības priekšrakstiem (VDE 0701).*
- Novietojiet slaucītājmašīnu uz līdzenas virsmas.
- Aizdedzes atslēgu pagrieziet pozīcijā "0" un izņemiet to no aizdedzes.
- Nofiksēt stāvbremzi.
- Noslēdziet gāzes padevi.

Tīrīšana

UZMANĪBU

Bojājumu briesmas!

- Aparātu nedrīkst tīrīt, izmantojot ūdeni vai augstspiediena ūdens strūklu (īsslēguma vai citu bojājumu briesmas).

Aparāta iekšpuses tīrīšana

⚠ BĪSTAMI

Savainojumu gūšanas risks!

- Lietojiet putekļu aizsargmasku un aizsargbrilles.
- Notīrīt aparātu ar lupatu.
- Izpūst aparātu ar saspīestu gaisu.

Aparāta ārējā tīrīšana

- No ārpusē aparātu notīriet ar mitru lupatu, kas piesūcināta ar maigu mazgāšanas sārmu.

Norāde: Neizmantojiet agresīvus mazgāšanas līdzekļus.

Apkopes veikšanas intervāli

Norāde: Darba stundu skaitītājs uzrāda tehniskās apkopes starplaikus.

Klienta veicamā tehniskā apkope

Norāde: Visi servisa un tehniskās apkopes darbi, ja ierīci apkalpo klients, ir jāveic kvalificētam speciālistam. Vajadzības gadījumā jebkurā brīdī var tikt pieaicināts firmas Kärcher speciālists.

Ikdienas apkope:

- Pārbaudiet motoreļļas līmeni.
- Pārbaudiet uzpildes līmeni dzesēšanas šķidruma izlīdzināšanas tvertnē.
- Pārbaudīt sānu slotu un slaucītājveltnu nodilumu un uztītu lenšu esamību.
- Pārbaudiet centrālās separatoru un gaisa filtru, ja nepieciešams, iztīriet.
- Pārbaudīt vadības elementu funkcionēšanu.
- Pārbaudiet, vai aparāts nav bojātas.

Iknedējas apkope:

- Pārbaudīt gāzes vadus, pieslēgumus un savienojumus
- Iztīriet ūdens dzesētāju.
- Iztīriet hidrauliskās eļļas dzesētāju.
- Pārbaudiet hidraulisko iekārtu.
- Pārbaudiet hidrauliskās eļļas līmeni.
- Pārbaudiet bremžu šķidruma līmeni.
- Pārbaudiet blīvēlāksņu nodilumu, vajadzības gadījumā nomainīt
- Pārbaudiet un ieeļļojiet tvertnes vāku.

Apkope pēc nodiluma:

- Nomainīt blīvēlīstes.
- Pieregulējiet vai nomainiet sānu blīvējumus.
- Nomainīt slaucītājveltni.
- Nomainīt sānu slotu.

Norāde: Aprakstu skatīt sadaļā "Apkopes darbi".

Klientu apkalpošanas dienesta veicamā tehniskā apkope

Norāde: Lai saglabātu tiesības uz garantiju, visus servisa un tehniskās apkopes darbus garantijas termiņa laikā ir jāveic autorizētam Kärcher klientu apkalpošanas dienestam, atbilstoši tehniskās apkopes burtinācijai.

Apkope pēc 50 darba stundām:

- Pirmo apkopi atbilstoši pārbaudītu kontrolplakim uzticiet veikt klientu servisam.

Apkope pēc 250/500/1000/1500/2000 darba stundām:

- Apkopi atbilstoši pārbaudītu kontrolplakim uzticiet veikt klientu servisam.

Apkopes darbi

Sagatavošana:

- Novietojiet slaucītājmašīnu uz līdzenas virsmas.
- Aizdedzes atslēgu pagrieziet pozīcijā "0" un izņemiet to no aizdedzes.
- Nofiksēt stāvbremzi.
- Noslēdziet gāzes padevi.

Vispārējie drošības tehnikas noteikumi

⚠ BĪSTAMI

Savainojumu gūšanas risks!

- Ja ir pacelta neīrtumu tvertne, vienmēr ievietojiet fiksācijas stieni.
- Nostiprināšanu veiciet tikai ārpus bīstamās zonas.



- 1 Fiksācijas stienis turētājs
- 2 Fiksācijas stienis

- Iztukšošanai no augšas paredzēto fiksācijas stieni atlokiet uz augšu un ielieciet turētājā (nofiksētā stāvoklī).



Neļaujiet noplūst zemē tādiem šķidrumiem kā motoreļļa, hidrauliskā eļļa, bremžu šķidrums, dīzeļdegviela vai dzesēšanas šķidrums. Lūdzu, saudzējiet vidi un utilizējiet šķidrumus vidi nekaitīgā veidā.

Akumulatoru drošības norādījumi

Apejoties ar akumulatoriem, obligāti jāievēro sekojoši drošības norādījumi:



Ievērot norādījumus uz akumulatora, lietošanas pamācībā un automašīnas ekspluatācijas instrukcijā!



Valkāt aizsargbrilles!



Nepielaist bērņus pie skābes un akumulatoriem!



Sprādzienbīstamība!



Uguns, dzirksteles, atklātā gaisma un smēķēšana ir aizliegti!

	Ķīmisko apdegumu bīstamība!
	Pirmā palīdzība!
	Brīdinājuma piezīme!
	Utilizācija!
	Nemest bateriju atkritumu kastē!

⚠ BĪSTAMI

Sprādzienbīstamība!

- Izmantojiet tikai akumulatorus ar polu aizsargvāciņu. Ja polu aizsargvāciņš ir nozudis, tas jānomaina.

⚠ BĪSTAMI

Sprādzienbīstamība!

- Nelikt uz akumulatora instrumentus vai līdzīgus priekšmetus. Īssavienojuma un sprādziena bīstamība.

⚠ BĪSTAMI

Savainojumu gūšanas risks!

- Nekad neļaujiet brūcēm nonākt saskarē ar svinu. Pēc darba ar baterijām vienmēr notīriet rokas.

⚠ BĪSTAMI

Ugunsbīstamība un sprādzienbīstamība!

- Smēķēšana un atklāta uguns ir aizliegta.
- Telpas, kurās uzlādē baterijas, labi jāvēdina, jo lādējot rodas sprādzienbīstama gāze.

⚠ BĪSTAMI

Ķīmisko apdegumu bīstamība!

- Ja skābes šļakatas nokļuvušas acīs vai uz ādas, izskalojiet vai noskalojiet ar lielu daudzumu ūdens.
- Pēc tam nekavējoties griezieties pie ārsta.
- Neīrro apģērbu izmazgājiet ar ūdeni.

Akumulatora uzstādīšana un pieslēgšana

Šis aparāts sērijveidā ir aprīkots ar akumulatoru, kuram apkope nav jāveic.



- 1 Plus pols
- 2 Akumulatora pola aizsargvāciņš
- 3 Mīnus pols

- Akumulatoru ievietojiet akumulatora turētājā.
- Pieskrūvējiet pie akumulatora pamatnes stiprinājumus.

- Pola spaili (sarkanais kabelis) pieslēgt pozitīvajam polam (+).
- Pola spaili pieslēgt mīnusa polam (-).
- Uzlieciet polu vāciņus.
- Pārbaudiet akumulatora polu un polu spaiļu pietiekamu aizsardzību ar polu aizsargziedi.

Akumulatora šķidruma līmeņa pārbaude un koriģēšana (tikai akumulatoram ar šūnu aizslēgiem, kuram nav nepieciešama īpaša apkope)

UZMANĪBU

Bojājumu briesmas!

- Regulāri pārbaudiet šķidruma stāvokli akumulatoros, kuri ir pildīti ar skābēm.
- Izgrieziet visus šūnu aizslēgus.
- No katra elementa paņemiet paraugu ar densimetru.
- Pilnībā uzlādēta akumulatora skābes specifiskais svars 20 °C temperatūrā ir 1,28 kg/l.
- Daļēji uzlādēta akumulatora skābes specifiskais svars ir starp 1,00 un 1,28 kg/l.
- Skābes specifiskajam svaram jābūt vienādam visos elementos.
- Iepildiet skābes paraugu atpakaļ tajā pašā elementā.
- Zema šķidruma līmeņa gadījumā uzpildiet šūnas ar destilētu ūdeni līdz marķējumam.
- Uzlādējiet akumulatoru.
- Ieskrūvējiet šūnu aizslēgus.

Akumulatora uzlāde

⚠ BĪSTAMI

Savainojumu gūšanas risks!

- Ievērojiet drošības norādījumus, rīkojoties ar akumulatoriem. Ievērojiet lādētāja ražotāja sagatavoto lietošanas instrukciju.

⚠ BĪSTAMI

Bojājumu briesmas!

- Akumulatoru lādējiet tikai ar piemērotiem lādētājiem.

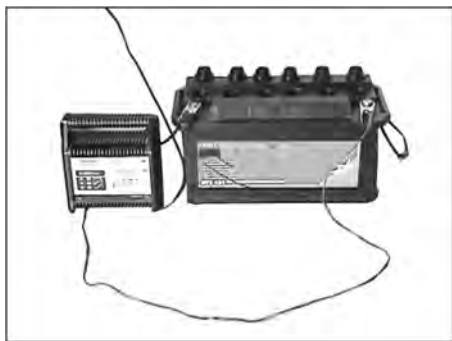

- Izgrieziet visus šūnu aizslēgus. (Tikai akumulatoriem, kuriem nav nepieciešama īpaša apkope)
- Savienojiet lādējamās ierīces pluspola līniju ar akumulatora pluspola pieslēgumu.
- Savienojiet lādējamās ierīces mīnuspola līniju ar akumulatora mīnuspola pieslēgumu.
- Ievietojiet tīkla kontaktdakšu un ieslēdziet lādējamo ierīci.
- Lādējiet akumulatoru ar mazāko lādēšanas strāvu.
- Kad akumulators ir uzlādēts, lādētāju vispirms atvienojiet no strāvas un tad no akumulatora.

- Ieskrūvējiet šūnu aizslēgus. (Tikai akumulatoriem, kuriem nav nepieciešama īpaša apkope)

Akumulatora demontāža

- Atvienojiet pola spaili no mīnusa pola (-).
- Atvienojiet pola spaili no plusa pola (+).
- Noskrūvējiet no akumulatora pamatnes stiprinājumus.
- Izņemiet akumulatoru no turētāja.
- Izlietoto akumulatoru utilizējiet saskaņā ar spēkā esošajiem noteikumiem.

Bremžu šķidruma līmeņa pārbaude un bremžu šķidruma uzpildīšana

⚠ BĪSTAMI

Savainojumu gūšanas risks!

- Ja ir pacelta netīrumu tvertne, vienmēr ievietojiet fiksācijas stieni.
- Nostiprināšanu veiciet tikai ārpus bīstamās zonas.

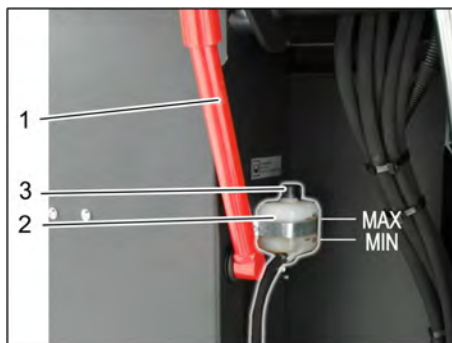

- 1 Fiksācijas stieņa turētājs
- 2 Bremžu šķidruma tvertne
- 3 Noslēgvāciņš

- Pārviļojiet netīrumu tvertni uz augšu un nofiksējiet ar fiksācijas stieni; par to lasiet nodaļā "Netīrumu tvertnes iztukšošana".
- Pārbaudiet, vai bremžu šķidruma tvertne ir pietiekami daudzums bremžu šķidruma.

Norāde

Piepildījuma līmenim ir jābūt starp Min un Max.

- Vajadzības gadījumā uzpildiet tirdzniecībā pieejamu DOT bremžu šķidrumu.

Pārbaudiet motoreļļas līmeni un uzpildiet eļļu

⚠ BĪSTAMI

Apdedzināšanās risks!

- Atdzesējiet dzinēju.
- Motoreļļas līmeni pārbaudiet ne ātrāk kā 5 minūtes pēc dzinēja apstādināšanas.



- 1 Eļļas iepildes atveres vāciņš (motoram)
 - 2 Eļļas mērīšanas stienītis
- Izvelciet eļļas mērīšanas stienīti.

- Noslauciet un iebīdīiet eļļas mērīšanas stienīti.
- Izvelciet eļļas mērīšanas stienīti.
- Pārbaudiet eļļas līmeni.
- Ievietojiet eļļas mērīstieni atpakaļ.

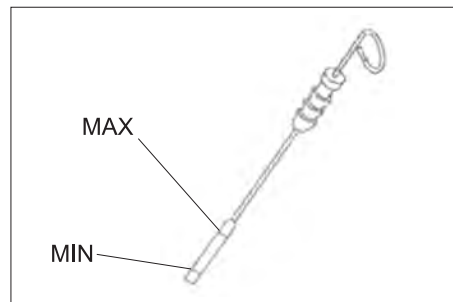

- Eļļas līmenim jābūt starp atzīmēm "MIN" un "MAX".
- Ja eļļas līmenis ir zem "MIN" atzīmes, pielejiet motoreļļu.
- Nepiepildiet motoru pāri "MAX" atzīmei.
- Noskrūvējiet eļļas iepildes atveres vāciņu.
- Iepildīt motoreļļu.
- Eļļas veidu skatīt nodaļā "Tehniskie dati".
- Noslēdziet eļļas iepildes atveres vāciņu.
- Gaidīt vismaz 5 minūtes.
- Pārbaudiet motoreļļas līmeni.

Motoreļļas un motoreļļas filtra nomainīšana

UZMANĪBU

Apdedzināšanās risks, strādājot ar karstu motoreļļu!

- Atdzesējiet dzinēju.
- Sagatavojiet trauku vismaz 6 litriem motoreļļas.
- Atdzesējiet dzinēju.



- 1 Eļļas notecināšanas skrūve
 - 2 Motoreļļas filtrs
- Izskrūvējiet eļļas noplūdes skrūvi.
 - Noskrūvējiet eļļas iepildes atveres vāciņu.
 - Izlaidiet eļļu.
 - Noskrūvējiet eļļas filtru.
 - Notīriet kontaktpvirsmas un blīvvirsmas.
 - Pirms jaunā eļļas filtra ielikšanas iesmērējiet tā blīvi ar eļļu.
 - Ielieciet jauno eļļas filtru un cieši pievelciet ar roku.
 - Ieskrūvējiet eļļas noplūdes skrūvi ar jaunu blīvi.
 - Pievilkšanas griezes moments: 25 Nm
 - Iepildīt motoreļļu.
 - Eļļas veidu un daudzumu skatīt nodaļā "Tehniskie dati".
 - Noslēdziet eļļas iepildes atveres vāciņu.
 - Ļaujiet motoram darboties apm. 10 sekundes.
 - Pārbaudiet motoreļļas līmeni.

Hidrauliskās eļļas līmeņa pārbaude un hidrauliskās eļļas papildināšana

NORĀDĪJUMS

Neīrumu tvertne nedrīkst būt pacelta.

- Atveriet aparāta pārsegu un nodrošiniet to ar pārsega balstu.



- 1 Hidrauliskās eļļas kontroles lodziņš
- 2 Hidrauliskā tvertne
- 3 Noslēgvāciņš, eļļas iepildes atvere
- 4 Pārsega balsts

- Pārbaudiet hidrauliskās eļļas līmeni caur lodziņu.
- Eļļas līmenim jābūt starp atzīmēm "MIN" un "MAX".
- Ja eļļas līmenis ir zem "MIN" atzīmes, pielejiet hidraulisko eļļu.
- Noskrūvējiet eļļas iepildes atveres noslēgvāciņu.
- Notīriet zonu ap iepildes atveri.
- Papildiniet hidraulisko eļļu.
- Eļļas veidu skatīt nodaļā "Tehniskie dati".
- Uzskrūvējiet eļļas iepildes atveres noslēgvāciņu.

Hidrauliskās iekārtas pārbaude

NORĀDĪJUMS

Hidrauliskās iekārtas apkopi drīkst veikt tikai Kärcher klientu serviss.

- Nofiksēt stāvbremzi.
- Iedarbiniet motoru.
- Pārbaudiet visu hidraulisko šļūteņu un pieslēgumu hermētiskumu.

Pārbaudiet dzesēšanas šķidruma līmeni

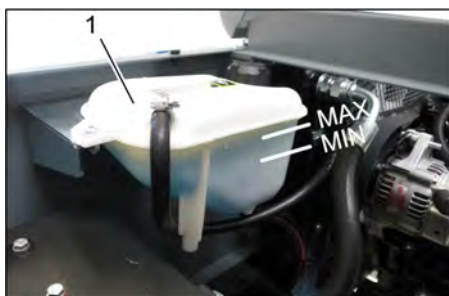

- 1 Dzesēšanas šķidruma izlīdzināšanas tvertne
- Uzpildes līmenis ir jāpārbauda aukstam motoram.
 - Pārbaudiet uzpildes līmeni dzesēšanas šķidruma izlīdzināšanas tvertnē. Pareizs dzesēšanas šķidruma līmenis ir starp MIN un MAX.

Ūdens/hidrauliskās eļļas dzesētāja pārbaude un tīrīšana

⚠ BĪSTAMI

Apdedzināšanās un applaucēšanās risks!

- Ļaujiet ūdens dzesētājam atdzist vismaz 20 minūtes.
- Dzesēšanas šķidruma līmeni ūdens dzesētājā pārbauda, skatoties pēc dzesēšanas šķidruma izlīdzināšanas tvertnes. Skatīt nodaļu "Dzesēšanas šķidruma līmeņa pārbaude".
- Notīriet dzesētāja plāksnītes. Neīrumus notīriet ar mīkstu suku, spiestu gaisu vai nelielu ūdens spiedienu.
- Pārbaudiet dzesētāja šļūteņu un pieslēgumu hermētiskumu.
- Izfiksējiet ventilatoru.

Slaucītājveltna pārbaude

- Iedarbiniet motoru.
- Paceliet neīrumu tvertni līdz galam uz augšu.
- Izslēdziet dzinēju.
- Nofiksēt stāvbremzi.
- Ievietojiet iztukšošanai no augšas paredzēto fiksācijas stieni.
- Novākt no veltna uzlītās lentes vai auklas.
- Izņemiet fiksācijas stieni.
- Iedarbiniet motoru.
- Nolaidiet neīrumu tvertni līdz galam lejā.
- Izslēdziet dzinēju.

Slaucītājveltna nomaņa



- 1 Atslēga
 - 2 Sānu apšuvums
- Uzbīdīet neīrumu tvertni uz augšu un atbalstiet ar fiksācijas stieni.
 - Atveriet sānu apšuvumu ar atslēgu.

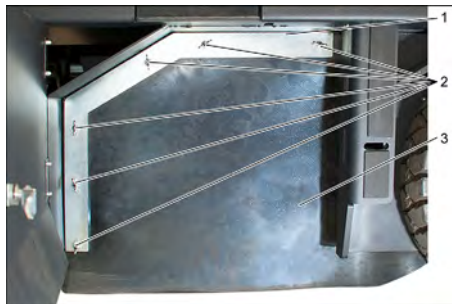

- 1 Stiprinājuma skava
 - 2 Spārna uzgrieznis
 - 3 Sānu blīvējums
- Noskrūvējiet spārnuzgriežņus.
 - Noņemiet stiprinājuma skavu.
 - Atvirziet sānu blīvējumu uz ārpusi.
 - Izskrūvējiet slaucītājveltna turētāja stiprinājuma skrūvi un izvīziet turētāju uz āru.

- Izņemiet slaucītājveltni.

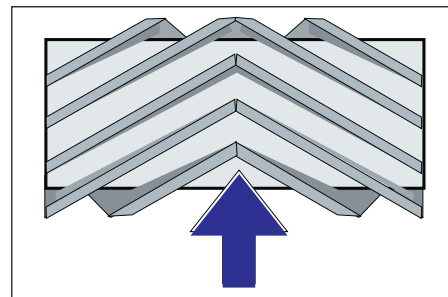

Slaucītājveltna montāžas stāvoklis braukšanas virzienā (skatoties no priekšpuses)

Norāde: Iebūvējot jauno slaucītājveltni, sekojiet suku komplekta stāvoklim.

- Iemontējiet jaunu slaucītājveltni. Slaucītājveltna gropes ir jāuzliek uz pretējā balansiera izciļņiem.

Norāde: Pēc jaunā slaucītājveltna montāžas no jauna jānoregulē slaucīšanas josla.

Slaucītājveltna slaucīšanas virsmas pārbaude un pielāgošana

Norāde: Slaucīšanas josla rūpnīcā ir iestatīta 80 mm platumā, taču, noliecoties slaucītājveltnim, tā pakāpeniski var sarukt.



- Pārbaudiet gaisa spiedienu riepās.
- Izslēdziet sūcēventilatoru.
- Brauciet ar slaucītājmašīnu pa līdzenu un gludu grīdu, kas klāta ar putekļiem vai krītu.
- Slaucīšanas veltna un sānu slotas (1) vadības svira uz aizmuguri: slaucīšanas veltnis iesl. Slaucīšanas veltna (3) vadības svira uz aizmuguri: slaucīšanas veltnis nolaižas.
- Slaucīšanas veltnim ļaut darboties apm. 10 sekundes.
- Slaucīšanas veltna un sānu slotas (1) vadības svira pa vidu. Slaucīšanas veltna (3) vadības svira uz priekšu: slaucīšanas veltnis paceļas.
- Brauciet ar aparātu atpakaļgaitā.
- Pārbaudiet slaucīšanas virsmu.

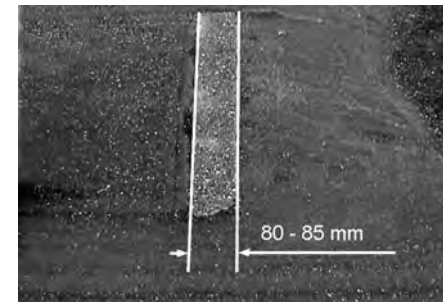

Slaucīšanas joslas formai ir jāveido vienmērīgs, 80-85 mm plats taisnstūris.

- Atvērt un iestatīt nodiluma regulēšanas (12) atdures skrūvi.
- Atdure uz augšu: šaurāks slaucīšanas atstatums.
- Atdure uz leju: platāks slaucīšanas atstatums.
- Atdures skrūvi atkal pievilkt.
- Atkārtoti pārbaudīt slaucīšanas veltņa slaucīšanas atstatumu atbilstoši iepriekš rakstītajam.

Sānu slotas slaucīšanas joslas pārbaude un iestatīšana

- Paceliet sānu slotu.
- Brauciet ar slaucītājmašīnu pa līdzenu un gludu grīdu, kas klāta ar putekļiem vai krītu.
- Ar vadības sviru nolaist sānu slotu un ļaut darboties apm. 10 sekundes.
- Paceliet sānu slotu.
- Brauciet ar aparātu atpakaļgaitā.
- Pārbaudiet slaucīšanas virsmu.

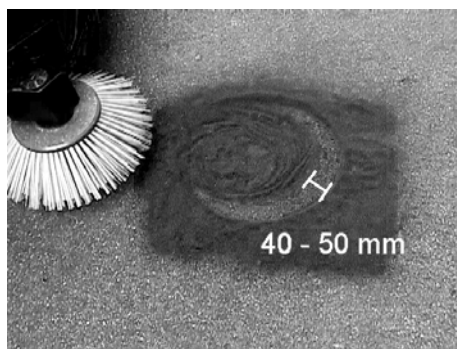

Slaucīšanas joslas platumam vajadzētu būt starp 40-50 mm.

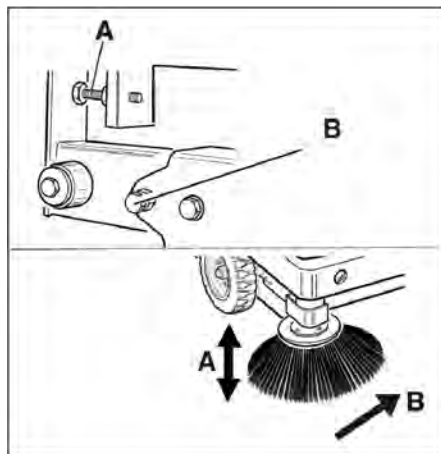

- Koriģējiet slaucīšanas joslu ar divām regulēšanas skrūvēm.
- Pārbaudiet slaucīšanas virsmu.

Sānu blīvējumu regulēšana

⚠ BĪSTAMI

Savainojumu gūšanas risks!

- Ja ir pacelta netīrumu tvertne, vienmēr ievietojiet fiksācijas stieni.
- Nostiprināšanu veiciet tikai ārpus bīstamās zonas.
- Uzbīdīet netīrumu tvertni uz augšu un nostipriniet ar fiksācijas stieni.
- Iztukšošanai no augšas paredzēto fiksācijas stieni atlokiet uz augšu un ielieciet turētājā (nofiksētā stāvoklī).

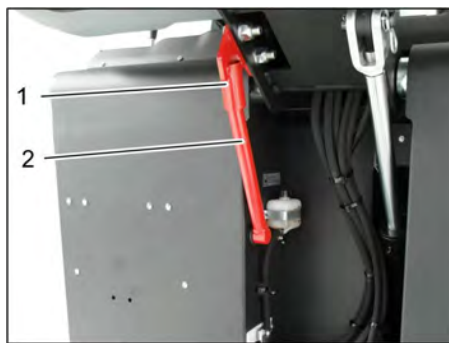

- 1 Fiksācijas stieņa turētājs
 - 2 Fiksācijas stienis
- Atveriet sānu apšuvumu, kā aprakstīts nodaļā "Slaucītājveltņa nomaiņa".
 - Atskrūvējiet sānu turētājplāksnes 6 spārnuzgriežņus.
 - Atskrūvējiet priekšējās turētājplāksnes 3 uzgriežņus (SW 13).
 - Nospiediet sānu blīvējumu tik tālu uz leju (iegarenajā caurumā), līdz tā attālums līdz zemei ir 1 - 3 mm.
 - Pieskrūvējiet turētājplāksnes.
 - Atkārtojiet tās pašas darbības aparāta otrā pusē.

Putekļu filtra manuāla tīrīšana



- Ieslēdziet manuālo filtra tīrīšanu.

Putekļu filtra pārbaude/nomaiņa

⚠ BRĪDINĀJUMS

Savainojumu gūšanas risks!

- Strādājot ar filtrēšanas sistēmu, valkājiet putekļu aizsargmasku. Ievērojiet drošības noteikumus par rīcību ar sīkiem putekļiem.
- Izīrīet putekļu filtru, nospiežot filtra tīrīšanas taustiņu.
- Netīrumu tvertnes iztukšošana.



- 1 Aparāta pārsega fiksators
 - 2 Ierīces pārsegs
 - 3 Filtra pārsegs
- Atveriet noslēgu, izskrūvējot zvaigznes tipa skrūvi.
 - Pavirziet aparāta pārsegu uz priekšu.

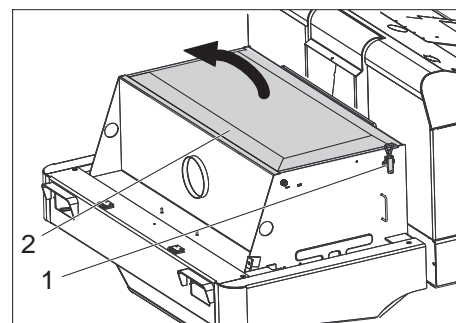

- 1 Noslēgs, filtra pārsegs (2x)
 - 2 Filtra pārsegs
- Atveriet aizslēgu.
 - Atveriet filtra pārsegu.



- 1 Šķērsspraiši
 - 2 Putekļu filtrs
- Pārbaudiet putekļu filtru, pēc vajadzības izīrīet vai nomainiet.
- Norāde**
Putekļu filtra nomaiņu drīkst veikt tikai Kärcher klientu serviss.
- Uzlieciet un nofiksējiet filtra pārsegu.

Ķīļsiksna pārbaude un regulēšana

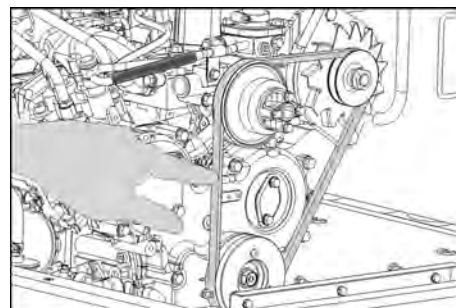

Ķīļsiksnei pie apm. 10 kg slodzes ir par 7-9 mm jāpadodas.

- Ķīļsiksna spriegojuma iestatīšanu uzticiet autorizētam klientu servisam.

Pārbaudiet un nomainiet gaisa filtru

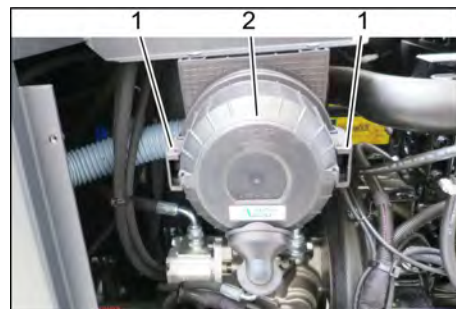

- 1 Aizslēgs
 - 2 Gaisa filtra korpuss
- Noņemiet sānu pārsegu.
 - Noņemiet gaisa filtra korpusu.
 - Nomainiet gaisa filtra ieliktni.
- Norāde:** montāžas pozīcija ar gaisa izplūdes atveri uz leju (skatīt attēlu).

Centrbēdzes separatora tīrīšana



- 1 Spārna uzgrieznis
 - 2 Centrbēdzes separators
- ➔ Noskrūvējiet centrālās separatora spārnuzgriezni.
 - ➔ Izīriet centrālās separatoru.

Drošinātāju nomaīņa



- 1 Rievotais uzgrieznis
 - 2 Drošinātāju kārbas vāks
- ➔ Izskrūvējiet rievoto uzgriezni.
 - ➔ Atveriet drošinātāju kārbas vāku.
 - ➔ Pārbaudīt drošinātājus.
 - ➔ Atjaunojiet bojātos drošinātājus.
- Norāde:** Drošinātājus apmainiet tikai pret tāda paša stipruma drošinātājiem.
- Norāde:** Drošinātājs FU 01 atrodas motora nodalījumā.



- 1 Drošinātājs FU 1 (galvenais drošinātājs)

FU 01*	Galvenais drošinātājs	60 A
FU 02	Signālaure Sūcējventilators	20 A
FU 03	Daudzfunkcionālais displejs	3 A
FU 04	Bākuguns	5 A
FU 05	Dzinēja kontroles vienība	10 A
FU 06	Vadītāja kabīne (opcija) Stiklu tīrītājs	10 A
FU 07	LPG uzpildes stāvokļa indikators	5 A
FU 08	Starteris	10 A
FU 09	Apgaismojums pa kreisi	7,5 A
FU 10	Apgaismojums pa labi	7,5 A
FU 11	Darba apgaismojums	10 A
FU 12	Izkratīšanas sistēma	25 A
FU 13	LPG vārsts Atpakaļgaitas signāls	7,5 A

* Šos drošinātājus drīkst nomainīt tikai klientu dienests, jo ir nepieciešama ierīces pārbaude uz iespējamām kļūdām.

Palīdzība darbības traucējumu gadījumā

Darbības traucējums	Traucējuma novēršana
Aparātu nevar iedarbināt	Apsēdieties vadītāja krēslā, tiek aktivēts sēdekļa kontaktslēdzis
	Lai iedarbinātu motoru, ir jānospiež bremžu pedālis.
	Uzlādēt vai nomainīt akumulatoru
	Tukšs gāzes balons - nomainīt gāzes balonu
	Aizvērts gāzes padeves vārsts - atvērt vārstu, pagriežot to pretēji pulksteņrādītāja virzienam.
	Apledojis gāzes vārsts - ievērojiet aprakstu sadaļā par gāzes balona nomaiņu.
	Informēt Kärcher klientu servisu.
Motors strādā neregulāri	Iztīrīt gaisa filtru vai nomainīt filtra patronu
	Pārbaudiet degvielas cauruļvadu sistēmu, pieslēgumus un savienojumus, vajadzības gadījumā salabojiet.
	Pārbaudīt gāzes balona izvietojumu: pieslēgumam, resp., gredzenveida atverei jābūt vērstai uz leju.
	Informēt Kärcher klientu servisu.
Pārkaršis motors	Uzpildīt dzesēšanas līdzekli
	Izskalot dzesētāju
	Nospriegot ķīļsiksnu
	Informēt Kärcher klientu servisu.
Motors darbojas, bet aparāts pārvietojas lēnām vai nepārvietojas nemaz	Atbrīvot stāvbremzi
	Aizveriet brīvgaite (braukšanas stāvoklis)
	Pārbīdīt gāzes sviru līdz galam uz priekšu (liels apgriezīnu skaits).
	Pārbaudiet, vai nav aptīnušās lentes un auklas.
	Informēt Kärcher klientu servisu.
Svilpjoša skaņa hidrauliskajā iekārtā	Uzpildīt hidraulisko šķidrumu
	Informēt Kärcher klientu servisu.
Sukas griežas tikai lēnām vai negriežas vispār.	Pārbīdīt gāzes sviru līdz galam uz priekšu (liels apgriezīnu skaits).
	Pārbaudiet, vai nav aptīnušās lentes un auklas.
	Informēt Kärcher klientu servisu.
Suku zonā ir maza sūkšanas jauda vai tās nav	Pārbaudiet putekļu filtru, iztīriet vai nomainiet.
	Informēt Kärcher klientu servisu.
Aparāts putinā	Sānu blīvējumu regulēšana
	leslēgt ventilatoru
	Pārbaudiet putekļu filtru, iztīriet vai nomainiet.
	Nomainīt filtra blīves
	Atveriet netīrumu tvertnes vāku.
	Informēt Kärcher klientu servisu.
Slaucītājmašīna atstāj nesaucītus netīrumus	Iztukšot netīrumu tvertni
	Pārbaudiet putekļu filtru, iztīriet vai nomainiet.
	Nomainiet slaucītājveltni
	Noregulējiet slaucīšanas joslu
	Nomainiet netīrumu tvertnes blīvlentes
	Novērsiet slaucītājveltna bloķēšanās iemeslu
	Atveriet netīrumu tvertnes vāku.
	Informēt Kärcher klientu servisu.
Netīrumu tvertni nevar pacelt vai nolaist	Pārbīdīt gāzes sviru līdz galam uz priekšu (liels apgriezīnu skaits).
	No netīrumu tvertnes noņemt drošības balstus
	Informēt Kärcher klientu servisu.
Neatveras netīrumu tvertnes vāks	Informēt Kärcher klientu servisu.
Hidrauliski darbināmo daļu darbības traucējumi	Informēt Kärcher klientu servisu.

Tehniskie dati

		KM 120/250 R LPG Classic
Ierīces dati		
Braukšanas ātrums uz priekšu	km/h	9
Braukšanas ātrums atpakaļgaitā	km/h	4
Kāptspēja (max.)	%	18
Slaucīšanas platība bez sānu slotām	m ² /h	8100
Slaucīšanas platība ar sānu slotām	m ² /h	10800
Darba platums bez sānu slotas	mm	900
Darba platums ar sānu slotu	mm	1200
Aizsardzība pret pilēšanu	--	IPX 3
Ekspluatācijas ilgums ar pilnu gāzes balonu	h	4
Motors		
Tips	--	Kubota WG 972 GL-E3
Konstrukcija	--	3 cilindru LPG gāzes dzinējs ar 3 ceļu katalizatoru
Dzesēšanas veids	--	Dzesēšana ar ūdeni
Griešanās virziens	--	Pretēji pulksteņrādītāja virzienam
Diametrs	mm	68
Gājiens	mm	68
Ietilpība	cm ³	740
Eļļas daudzums	l	3,25
Darba apgriezienu skaits	1/min	2500
Maksimālais apgriezienu skaits	1/min	2500
Tukšgaitas apgriezieni	1/min	1300
Maks. jauda	kW/PS	12,7 / 17,0
Augstākais griešanas moments pie 2400 1/min	Nm	60
Eļļas filtrs	--	Filtra patrona
Iepļūdes gaisa filtrs	--	Iekšējā filtra patrona, ārējā filtra patrona
Degvielas veids	Sašķidrinātās gāzes (darba gāzes): butāns, propāns vai butāna/propāna maisījumi	
Tvertnes tilpums	11 kg vai 20 litri (nomaināms balons)	
Elektrosistēma		
Akumulators	V, Ah	12, 52
Ģenerators, trīsfāzu	V, Watt	12, 150
Starteris	--	Elektriskais starteris
Hidrauliskā iekārta		
Kopējais eļļas daudzums visā hidrauliskajā iekārtā	l	26,5
Eļļas daudzums hidrauliskās eļļas tvertnē	l	21,2
Eļļas veidi		
Motors (virs 25 °C)	--	SAE 30, SAE 10W-30, SAE 15W-40
Motors (no 0 līdz 25 °C)	--	SAE 20, SAE 10W-30, SAE 10W-40
Motors (zem 0 °C)	--	SAE 10W, SAE 10W-30, SAE 10W-40
Hidraulika	--	HV 46
Netīrumu tvertne		
Maks. izkraušanas augstums	mm	1400
Netīrumu tvertnes tilpums	l	250
Slaucītājveltnis		
Slaucītājveltna diametrs	mm	300
Slaucītājveltna platums	mm	900
Apgriezienu skaits	1/min	350
Slaucīšanas josla	mm	80
Sānu slota		
Sānu slotas diametrs	mm	600
Apgriezienu skaits (bezpakāpju)	1/min	0 - 60

		KM 120/250 R LPG Classic
Gumijas riepas		
Lielums priekšā	--	15-4.5x8
Lielums aizmugurē	--	15-4.5x8
Bremzes		
Priekšējie riteni	--	mehāniska
Aizmugurējais ritenis	--	hidrostatiskas
Filtru un pumpju sistēma		
Konstrukcija	--	Maisiņu filtrs
Apgriezienu skaits	1/min	2800
Filtra virsma, smalku putekļu filtrs	m ²	6,0
Nominālais iesūkšanas sistēmas zemspiediens	mbar	15,5
Nominālā iesūkšanas sistēmas apjoma plūsma	m ³ /h	800
Izkratīšanas sistēma	--	Elektromotors
Apkārtējās vides apstākļi		
Temperatūra	°C	-5 līdz +40
Gaisa mitrums, neaprasojis	%	0 - 90
Saskaņā ar EN 60335-2-72 aprēķinātās vērtības		
Trokšņu emisija		
Skaņas spiediena līmenis L _{PA}	dB(A)	83
Nenoteiktība K _{PA}	dB(A)	3
Skaņas jaudas līmenis L _{WA} + nenoteiktība K _{WA}	dB(A)	104
Aparāta vibrācijas		
Plaukstas-rokas vibrācijas lielums	m/s ²	<2,5
Sēdekļis	m/s ²	0,8
Nenoteiktība K	m/s ²	0,1
Izmēri un svars		
Garums x platums x augstums	mm	2082x1250x1450
Pagriešanās rādiuss pa labi	mm	1350
Pagriešanās rādiuss pa kreisi	mm	1350
Pašsvars	kg	851
Pieļaujama kopējais svars	kg	1300
Pieļaujamā ass noslodze priekšā	kg	787
Pieļaujamā ass noslodze aizmugurē	kg	513
Rezervētas tiesības veikt tehniskas izmaiņas!		

ES Atbilstības deklarācija

Ar šo mēs paziņojam, ka turpmāk minētā iekārta, pamatojoties uz tās konstrukciju un izgatavošanas veidu, kā arī mūsu apgrozībā laistajā izpildījumā atbilst ES direktīvu attiecīgajām galvenajām drošības un veselības aizsardzības prasībām. Iekārtā izdarot ar mums nesaskaņotas izmaiņas, šis paziņojums zaudē savu spēku.

Produkts: Grīdas tīrīšanas mašīna ar vadītāja sēdekli
Padomi: KM 120/250 R LPG Classic
 1.186-001.0

Attiecīgās ES direktīvas:
 2006/42/EK (+2009/127/EK)
 2014/30/ES
 2000/14/EK

Piemērotās harmonizētās normas:
 EN 60335-1
 EN 60335-2-72
 EN 55012: 2007 + A1: 2009
 EN 61000-6-2: 2005
 EN 62233: 2008

Atbilstības novērtēšanas procedūra:

2000/14/EK: V pielikums
Skaņas intensitātes līmenis dB(A)

Izmērītais: 102
 Garantētais: 104

Parakstītāji rīkojas valdes vārdā un ar tās pilnvaru.

 H. Jenner
 Chairman of the Board of Management



 S. Reiser
 Director Regulatory Affairs & Certification

Pilnvarotais sagatavot dokumentāciju:
 S. Reiser

Alfred Kärcher SE & Co. KG
 Alfred-Kärcher-Straße 28-40
 71364 Winnenden (Germany)
 Tel.: +49 7195 14-0
 Fax: +49 7195 14-2212

Winnenden, 2018/09/01

Bendrieji nurodymai	LT	1
Aplinkos apsauga	LT	1
Garantija	LT	1
Priedai ir atsarginės dalys	LT	1
Naudojimo instrukcijoje naudojami simboliai	LT	1
Simboliai ant prietaiso	LT	1
Naudojimas pagal paskirtį	LT	2
Netinkamas naudojimas, kurį galima numatyti	LT	2
Tinkami paviršiai	LT	2
Saugos reikalavimai	LT	2
Saugos pastabos dėl valdymo	LT	2
Saugos pastabos dėl važiavimo	LT	2
Saugos technikos direktyvos suskystintosiomis dujomis varomoms transporto priemonėms	LT	2
Mašinos su degimo varikliais	LT	3
Įrenginiai, ištuštinami pakėlus	LT	3
Mašinos su apsauginiu vairuotojo stogeliu	LT	3
Saugos pastabos dėl įrenginio transportavimo	LT	4
Saugos pastabos dėl įprastinės ir techninės priežiūros	LT	4
Veikimas	LT	4
Pastabos dėl iškrovimo	LT	4
Valdymo ir funkciniai elementai	LT	5
Šluojamosios mašinos pavaišklas	LT	5
Valdymo plotas	LT	5
Pedalai	LT	5
Kontrolinės lemputės ir ekranas	LT	6
Prieš pradėdant naudoti	LT	6
Stovėjimo stabdžio fiksavimas / atleidimas	LT	6
Šluojamosios mašinos be pavaros mechanizmo stūmimas	LT	6
Naudojimo pradžia	LT	6
Bendrieji nurodymai	LT	6
Dujų baliono montavimas/keitimas	LT	6
Patikros ir techninės priežiūros darbai	LT	7
Naudojimas	LT	7
Vairuotojo sėdynės reguliavimas	LT	7
Dujų tiekimo paleidimas	LT	7
Mašinos įjungimas	LT	7
Važiavimo režimas	LT	7
Valymas	LT	7
Dulkių maišelio ištuštinimas	LT	8
Prietaiso išjungimas	LT	8
Transportavimas	LT	8
Laikymas / eksploatavimo nutraukimas	LT	8
Priežiūra ir aptarnavimas	LT	8
Bendrieji nurodymai	LT	8
Valymas	LT	9
Priežiūros intervalai	LT	9
Aptarnavimo darbai	LT	9
Pagalba gedimų atveju	LT	14
Techniniai duomenys	LT	15
ES atitikties deklaracija	LT	16

 Prieš pirmą kartą pradėdant naudoti prietaisą, būtina atidžiai perskaityti originalią instrukciją, ja vadovautis ir saugoti, kad ja galima būtų naudotis vėliau arba perduoti naujam savininkui.

Bendrieji nurodymai

Išpakuodami įrenginį pastebėję transportavimo metu padarytų pažeidimų, praneškite pardavėjui.

- Ant įrenginio pritvirtintuose įspėjamuosiuose ženkluose ir nurodymų lentelėse pateikiama svarbi informacija, reikalinga, norint saugiai naudoti prietaisą.
- Be naudojimo instrukcijoje pateikiamų nurodymų taip pat reikia laikytis bendrųjų įstatymus leidžiančių institucijų nurodymų dėl nelaimingų atsitikimų prevencijos ir saugos.

Aplinkos apsauga

	Pakuotės medžiagos gali būti perdirbamos. Neišmeskite pakuočių kartu su buitėmis atliekomis, bet atiduokite jas perdirbti.
	Naudotų prietaisų sudėtyje yra vertingų, antriniam žaliavų perdirbimui tinkamų medžiagų, todėl jie turėtų būti atiduoti perdirbimo įmonėms. Todėl naudotus senus įrenginius šalinkite pagal atitinkamą antrinių žaliavų surinkimo sistemą.

Nurodymai apie sudedamąsias medžiagas (REACH)
Aktualią informaciją apie sudedamąsias dalis rasite adresu:
www.kaercher.com/REACH

Garantija

Kiekvienoje šalyje galioja mūsų įgaliotų pardavėjų nustatytos garantijos sąlygos. Galimus prietaiso gedimus garantijos galiojimo laikotarpiu pašalinsime nemokamai, jei tokių gedimų priežastis buvo netinkamos medžiagos ar gamybos defektai. Dėl garantinių gedimų šalinimo kreipkitės į savo pardavėją arba artimiausią klientų aptarnavimo tarnybą pateikdami pirkimą patvirtinančią kasos kvitą.

Priedai ir atsarginės dalys

- ⚠ PAVOJUS**
Siekiant išvengti gedimų, prietaisą remontuoti ir jo atsargines detales keisti gali tik įgaliota klientų aptarnavimo tarnyba.
- Leidžiama naudoti tik gamintojo patvirtintus priedus ir atsargines dalis. Originalių priedų ir atsarginių dalių naudojimas užtikrina saugų, be gedimų prietaiso funkcionavimą.
 - Informacijos apie atsargines dalis galite rasti interneto svetainės www.kaercher.com dalyje „Service“.

Naudojimo instrukcijoje naudojami simboliai

- ⚠ PAVOJUS**
Įspėja apie gresiantį tiesioginį pavojų, galintį sukelti sunkius sužalojimus arba mirtį.
- ⚠ ĮSPĖJIMAS**
Įspėja apie galimą pavojų, galintį sukelti sunkius sužalojimus arba mirtį.
- ⚠ ATSARGIAI**
Nurodo galimą pavojų, galintį sukelti lengvus sužalojimus arba materialinius nuostolius.
- DĖMESIO**
Nuoroda dėl galimo pavojaus, galinčio sukelti materialinius nuostolius.

Simboliai ant prietaiso

	<i>Pavojus nusidėginti prisilietus prie įkaitusių paviršių! Prieš pradėdami dirbti su prietaisu palaukite, kol išmetamųjų dujų sistema pakankamai atvės.</i>
	<i>Prietaisą naudoti tik mūvint apsaugines pirštines.</i>
	<i>Įstrigus tarp judančių transporto priemonės dalių, kyla traiškymo pavojus</i>
	<i>Judančios dalys gali sužeisti. Nelieskite.</i>
	<i>Gaisro pavojus. Nesiurbkite degančių arba smilkstančių daiktų.</i>
	<i>Grandinės laikiklis / krano taškas</i>
	<i>Automobilių keltuvo pastatymo vieta</i>
	<i>Maksimalus pagrindo nuolydis važiuojant pakelta nešvarumų kamera.</i>
	<i>Važiukite tik ne į statesnę nei 18% įkalnę.</i>
	<i>Montuodami užtikrinkite tinkamą dujų baliono padėtį! Jungtis ir žiedo anga turi būti nukreiptos žemyn.</i>

Naudojimas pagal paskirtį

- Šią šluojamąją mašiną naudokite tik pagal šioje instrukcijoje pateiktus nurodymus.
- Šis valomasis įrenginys skirtas nešvarumams atvirose vietose valyti.
 - Šiuo prietaisu draudžiama važiuoti keliuose..
 - Prietaiso naudojimas kitais tikslais laikomas naudojimu ne pagal paskirtį. Už žalą, susidariusią dėl naudojimo ne pagal paskirtį, gamintojas neatsako; visa atsakomybė tenka naudotojui.
 - **(Dujinis variklis)**
Prietaisą uždaroje patalpose leidžiama naudoti tuo atveju, jeigu užtikrinamas pakankamas vėdinimas.
(Galioja tik Vokietijoje)
Vokietijoje prietaisą su dujiniu varikliu uždaroje patalpose naudoti draudžiama.
 - Dujų balionus ir įrenginį laikykite tik ant žemės paviršiaus.
 - Jokiū būdu neatlikite jokių įrenginio pakeitimų.
 - Įrenginys skirtas tik naudojimo instrukcijoje nurodytoms dangoms.
 - Mašiną galima naudoti tik įmonės arba jos įgaliotų asmenų nurodytoje teritorijoje.
 - Pagrindinės nuorodos: Saugokite prietaisą nuo lengvai užsidegančių medžiagų (sprogių arba degių).

Netinkamas naudojimas, kurį galima numatyti

- Niekada nevalykite (nesiurbkite) sprogių skysčių, degių dujų, neskietų rūgščių ir tirpiklių! Tai taikoma benzinui, dažų skiedikliui arba mazutui, kurie sumišę su siurbimo oru gali sudaryti sprogius garus ir mišinius, taip pat acetoniui, neskietoms rūgštims, tirpikliams, nes jie gali pažeisti įrenginio medžiagas.
- Jokiū būdu nešluokite / nesurbkite reaktyviųjų metalų dulkių (pvz., aliuminio, magnio, cinko), nes reaguodamos su stipriais šarminiais arba rūgštiniais valikliais, jos virsta sprogiomis dujomis.
- Prietaisas nepritaikytas siurbti sveikatai pavojingas medžiagas.
- Nevalykite (nesiurbkite) degančių arba smilkstančių daiktų.
- Draudžiama būti pavojingoje zonoje. Draudžiama naudoti prietaisą sprogioje aplinkoje.
- Draudžiama mašina vežti asmenis.
- Draudžiama šiuo įrenginiu stumti / traukti ar transportuoti kitus daiktus.

Tinkami paviršiai

- Asfaltas
- Pramoninių statinių grindiniai
- Monolitinės grindys
- Betonas
- Tašytų akmenų grindinys

Saugos reikalavimai

Saugos pastabos dėl valdymo

- (Taikoma tik Suomijai) Jei prietaisas turėtų PVC-žarną, jo negalima naudoti žemoje aplinkos temperatūroje (žemiau 0°C). Kilus klausimams dėl prietaiso, kreipkitės į „Kärcher“.
- Prieš pradėdami darbą įsitikinkite, kad prietaisas ir jo darbinės dalys yra geros būklės ir saugūs naudoti. Jei jų būklė nėra nepriekaištinga, prietaiso negalima naudoti.
- Jei naudojate prietaisą pavojingoje aplinkoje (pvz., degalinėje), paisykite atitinkamų nurodymų dėl saugos. Draudžiama naudoti prietaisą sprogioje aplinkoje.
- ⚠ **PAVOJUS**
Sužalojimų pavojus!
 - Nenaudokite įrenginio be apsauginio stogo nuo krentančių daiktų zonoje, kur krentantys daiktai galėtų pasiekti operatorių.
 - Operatorius prietaisą privalo naudoti pagal paskirtį. Jis turi paisyti aplinkos sąlygų, o dirbdamas su prietaisu – netoli esančių žmonių, ypač vaikų.
 - Būtina laikytis teisės aktų, taisyklių ir įstatymų, reglamentuojančių transporto priemonių eismą.
 - Prieš darbo pradžią operatorius turi įsitikinti, kad yra tinkamai sumontuota ir veikia visa apsauginė įranga.
 - Įrenginio operatorius atsako už kitiems asmenims įvykusius nelaimingus atsitikimus ir žalą jų turtui.
 - Operatorius turi dėvėti priglundančius drabužius. Avėkite tvirtą avalinę ir nedėvėkite laisvų rūbų.
 - Prieš judėdami patikrinkite artimą zoną (pvz., ar joje nėra vaikų). Užtikrinkite pakankamą matomumą!
 - Nepalikite mašinos be priežiūros, jei įjungtas variklis. Naudotojas gali palikti mašiną tik tada, kai variklis yra išjungtas ir užtikrinama, kad mašina negalės naudotis pašaliniai asmenys ir ištrauktas raktas.
 - Ištraukite raktą, kad mašina negalėtų pasinaudoti pašaliniai asmenys.
 - Prietaisą gali naudoti tik įgalioti asmenys, išmokyti naudotis ir pademonstravę savo sugebėjimus dirbti su prietaisu.
 - Šis prietaisas nepritaikytas naudoti asmenims (taip pat vaikams) su fizine, sensorine ar dvasine negalia arba asmenims, neturintiems pakankamai reikiamos patirties ir (arba) žinių, nebent prižiūrint už saugą atsakingam asmeniui ir jam nurodant, kaip prietaisas turi būti naudojamas.
 - Prižiūrėkite vaikus siekdami užtikrinti, kad jie nežaistų su prietaisu.

ATSARGIAI

Pažeidimo pavojus! Nešluokite juostų, virvių ir vielų, kadangi jos gali apsivynioti apie besisukančią šepetį.

Saugos pastabos dėl važiavimo

⚠ PAVOJUS

Sužalojimų rizika! Prieš važiuodami patikrinkite pagrindo tvirtumą.

⚠ PAVOJUS

Nelaimingo atsitikimo ir sužalojimo pavojus!

→ Važiavimo greitį pritaikykite pagal esamas aplinkybes.

Mašina gali apvirsti ją naudojant ant didelio posvyrio paviršių.

→ Važiukite tik ne į statesnę nei 18% įkalnę.

Mašina gali apvirsti, kai važiuojama ant nestabilaus pagrindo.

→ Todėl naudokite mašiną tik ant tvirto pagrindo.

Mašina gali apvirsti jai per daug pasvirusį į šoną.

→ Mašina gali būti pasvirusi į šoną daugiausiai 10 % posvyrio kampu.

Saugos technikos direktyvos suskystintosiomis dujomis varomoms transporto priemonėms

Pramonės profesinių asociacijų vyriausioji valdyba (HVBG) Suskystintąsias dujas (dujiniai degalai) yra butanas ir propanas arba butano ir propano mišiniai. Jos tiekiamos specialiose talpyklose. Šių dujų darbinis slėgis priklauso nuo aplinkos temperatūros.

⚠ Pavojus

Sprogimo pavojus! Suskystintąsias dujas naudokite kitaip nei su benziną. Benziną garuoja lėtai, o suskystintąsias dujas ir karto įgyja dujų pavidalą. Todėl pavojus, kad patalpa prisipildys dujų, kurios užsidegs, naudojant suskystintąsias dujas yra didesnis nei naudojant benziną.

⚠ Pavojus

Susižalojimo pavojus! Naudokite tik standartą DIN 51622 atitinkančius A arba B kokybės klasės (priklausomai nuo aplinkos temperatūros) suskystintųjų dujų balionus su dujinių degalų pildymo sistema.

ATSARGIAI

Naudoti buitines dujas draudžiama iš esmės. Dujiniams varikliams leidžiama naudoti suskystintųjų dujų iš propano ir butano mišinius, kurių santykis yra nuo 90/10 iki 30/70. Siekiant užtikrinti lengvesnį variklio paleidimą, kaip aplinkos temperatūra yra žemesnė nei 0 °C (32 °F), patartina naudoti daugiau propano sudėtyje turinčias suskystintąsias dujas, nes jos garuoja net ir esant žemai temperatūrai.

Įmonės vadovybės ir darbuotojų pareigos

- Visi asmenys, naudojantys suskystintąsias dujas, turi būti susipažinę su suskystintųjų dujų savybėmis, kad galėtų jas saugiai dirbti darbe. Pridėtas raštas turi nuolat būti šluojamojoje mašinoje.

Techninę priežiūrą turi atlikti specialistai

- Dujinius degalus naudojančių įrenginių tinkamą veikimą ir sandarumą reguliariai, tačiau ne rečiau nei kasmet turi patikrinti specialistas (pagal BGG 936).
- Patikra turi būti patvirtinta raštiškai. Tikrinimo pagrindas į Nelaimingų atsitikimų prevencijos nuostatų dėl suskystintųjų dujų naudojimo 33 ir 37 str (BGV D34).
- Kaip bendrieji reikalavimai taikomos Federalinio transporto ministro direktyvos dėl dujomis varomų transporto priemonių ir jų variklių patikros.

Eksplotavimo pradžia / eksploatavimas

- Dujos gali būti imamos tik iš vieno baliono. Jei dujos vienu metu tiekiamos iš kelių balionų, suskystintosios dujos gali patekti iš vieno baliono į kitą. Tokiu atveju uždarius perpildyto baliono vožtuvą joje esančių dujų slėgis gali būti neleistinai aukštas (plg. šios direktyvos B. 1).

- Įmontuojant pilną balioną, reikia atsižvelgti į dujų jungties įmontavimo padėtį, išsamesnę informaciją pateikta skyriuje „Dujų baliono įmontavimas“.

Dujų balionas turi būti keičiamas ypač atsargiai. Sumontuojant ir išmontuojant dujų balioną, ant jo dujų išleidimo movos raktu būtinai turi būti užsukta aklė.

- Draudžiama naudoti nesandarius balionus. Iš tokių balionų, ėmusių visų reikiamų saugos priemonių, atviroje vietoje turi būti išleistos likusios dujos ir pažymėta, kad balionas yra nesandarus. Tiekiant arba pasiimant nesandarų dujų balioną, nuomotojui arba jo atstovui (pvz., degalinės operatoriumi ar pan.) turi būti raštu pranešta apie esamą baliono pažeidimą.

- Prieš prijungiant dujų balioną, turi būti patikrinta, ar jo prijungiamoji mova yra tinkamos būklės.

- Prijungus dujų balioną, putojančia priemone turi būti patikrintas jos sandarumas.

- Vožtuvus atidarykite iš lėto. Vožtuvams atidaryti ir uždaryti jokiū būdu nenaudokite kalamųjų įrankių.

- Užsidedus suskystintosioms dujoms, gaisrą gesinkite tik stovėdami saugiu atstumu ir naudodami apsaugas.

- naudokite tik angliarūgštės miltelinius arba dujinius gesintuvus.

- dujų talpyklą aušinkite dideliu kiekiu vandens.

- Veikiant suskystųjų dujų sistemai, turi būti patikrinta, ar ji yra tinkamos būklės ir sandari. Draudžiama naudoti transporto priemonę, jei jos dujų sistema yra nesandari.

- Prieš atleisdami vamzdžio ar žarnos jungtį, uždarykite dujų baliono vožtuvą. Dujų baliono jungties veržlę atsukite iš lėti ir pradžioje tik šiek tiek, nes kitu atveju iš žarnos staigiai išsiverš joje esančius suslėgtos dujos.

- Jei dujos įleidžiamos iš didelės talpyklos, turi būti laikomasi taikomų reikalavimų dėl suskystintųjų dujų pardavimo dideliais kiekiais.

⚠ PAVOJUS

Sužalojimų pavojus!

- *Ant plikos odos patekusios suskystintosios dujos sukelia nušalino žaizdas.*
- *Išmontavus dujų balioną, ant baliono jungties sriegio turi būti tvirtai užveržta aklė.*
- *Sandarumui tikrinti naudokite muiluotą vandenį, tirpalą „Nekal“ arba kitas putojančias priemones. Draudžiama nukreipti tiesioginę liepsną į suskystintųjų dujų balioną.*
- *Keisdami pavienės dalis, būtinai laikykitės gamintojo reikalavimų. Atlikdami šiuos darbus uždarykite dujų baliono ir pagrindinius blokuojamuosius vožtuvus.*
- *Nuolat tikrinkite suskystintosiomis dujomis varomų transporto priemonių elektros įrangą. Jei sistemos dalys, per kurias teka dujos yra nesandarios, kibirkštys gali sukelti sprogimą.*
- *Jei suskystintosiomis dujomis varoma transporto priemonė ilgesnį laiką stovėjo patalpoje, prieš įjungdami transporto priemonės variklį ar elektros įrangą, patalpą gerai išvėdinkite.*
- *Apie nelaimingus atsitikimus, susijusius su dujų balionais ir suskystintųjų dujų sistemomis, turi būti nedelsiant pranešta profesinei asociacijai ir atsakingai pramonės priežiūros tarnybai. Pažeistos dalys turi būti saugomos iki tyrimo pabaigos.*

Laikymo bei sandėliavimo patalpose bei dirbtuvėse

- Dujiniai degalai ir suskystintosios dujos turi būti laikomi vadovaujantis reikalavimais TRF 1996 (suskystintųjų dujų naudojimo taisyklės, žr. BGV D34 DA, 4 priedą).
- Dujų balionai turi būti laikomi pastatyti. Dujų balionų laikymo patalpose ir atliekant remonto darbus, draudžiama naudoti atvirą ugnį ir rūkyti. Jei dujų balionai laikomi atviroje vietoje, turi būti užtikrinta, kad prie jų nepatektų pašaliniai. Tušti dujų balionai turi būti uždaryti.
- Išjungus transporto priemonės variklį, nedelsiant turi būti uždaryti dujų baliono ir blokuojamieji vožtuvai.
- Patalpų suskystintosiomis dujomis varomoms transporto priemonėms laikyti vieta ir charakteristikos turi atitikti Reicho reglamentas dėl garažų ir atitinkamos žemės statybos reglamentas.
- Dujų balionai turi būti laikomi kitose patalpose, atskirtose nuo transporto priemonių laikymo patalpų (BGV D34 DA, 2 priedą))
- Patalpose naudojami elektriniai prožektoriai turi būti sandarus ir apsaugotas tvirtu korpusu.
- Remonto dirbtuvėse dujų balionų bei pagrindiniai blokuojamieji vožtuvai turi būti uždaryti ir dujinių degalų balionai turi būti apsaugoti nuo šilumos poveikio.

- Prieš eksploatacijos pertrauką bei pabaigą atsakingas asmuo turi patikrinti, ar uždaryti visi vožtuvai, o ypač dujų balionų vožtuvai. Prie dujinių degalų balionų draudžiama dirbti ugnimi, o ypač virinti bei pjauti liepsna. Net ir tuščius dujinių degalų balionus draudžiama laikyti dirbtuvėse.

- Laikymo bei sandėliavimo patalpos ir remonto dirbtuvės turi būti nuolat pakankamai išvėdintos. Atsižvelkite į tai, kad suskystintosios dujos yra sunkesnės už orą. Jos susirenka prie grindų ar darbo duobėse bei kitokiose grindų nišose ir gali šios vietose sudaryti sprogimo atžvilgiu pavojingus mišinius su oru.

Mašinos su degimo varikliais

- ➔ *Nenaudokite prietaiso didesniame negu 1200 m aukštyje.*

⚠ PAVOJUS

Pavojus apsinuodyti!

➔ (Dujinis variklis)

Prietaisą uždaroje patalpose leidžiama naudoti tuo atveju, jeigu užtikrinamas pakankamas vėdinimas.

(Galiota tik Vokietijoje)

Vokietijoje prietaisą su dujiniu varikliu uždaroje patalpose naudoti draudžiama.

- ➔ *Išmetamosios dujos yra nuodingos ir kenkia sveikatai, todėl jų negalima įkvėpti.*

⚠ PAVOJUS

Sužalojimų pavojus!

- ➔ *Neuždenkite vidaus degimo variklio išmetamųjų dujų angos.*

- ➔ *Išjungus variklis visiškai sustoja praėjus maždaug 3 sekundėms. Tuo metu būkite toliau nuo pavaros mechanizmo.*

⚠ PAVOJUS

Pavojus nudegti!

- ➔ *Nelieskite įkaitusio vidaus degimo variklio.*

- ➔ *Prieš nuimdami uždangas, leiskite transporto priemonei atvėsti.*

- ➔ *Nelieskite ir nebūkite prie išmetamųjų dujų išėjimo angos.*

Įrenginiai, ištuštinami pakėlus

⚠ PAVOJUS

Sužalojimų pavojus!

- ➔ *Dirbdami ištuštinimo pakėlus įrenginiu, iki galo pakelkite sušluotų nešvarumų talpyklą ir užfiksukite.*

- ➔ *Saugumas tik už pavojaus zonų ribų.*

Mašinos su apsauginiu vairuotojo stogeliu

PASTABA

Apsauginis vairuotojo stogelis (papildomas) apsaugo nuo didesnių krentančių daiktų. Tačiau jis neapsaugo nuo pervažiavimo!

- ➔ *Kasdien tikrinkite, ar nėra apsauginio gaubto pažeidimo.*

- ➔ *Jei pažeistas apsauginis gaubtas ar atskiri jo elementai, būtina pakeisti visą apsauginį gaubtą.*

- ➔ *Neleidžiama vykdyti jokių apsauginio gaubto pakeitimų ar montuoti kitus „Kärcher“ neleidžiamus elementus, sudedamąsias dalis ir sudedamuosius mazgus.*

Saugos pastabos dėl įrenginio transportavimo

- Tuščio prietaiso svoris (transporto svoris) transportavimo metu ant priekabos ar transporto priemonėje.
- Transportuodami įrenginį, atjunkite baterijos gnybtus, o patį įrenginį gerai pritvirtinkite.

Saugos pastabos dėl įprastinės ir techninės priežiūros

- Prieš atlikdami mašinos valymo ir techninės priežiūros darbus, keisdami dalis arba atlikdami kitų mašinos funkcijų nustatymus, išjunkite mašiną ir ištraukite uždegimo raktą.
- Atliekant darbus prie elektros įrangos, turi būti atjungta akumuliatoriaus baterija. Tam pirmiausiai reikia atjungti minuso, o po to pluso polį. Pakartotinis prijungimas atliekamas priešinga eilės tvarka. Pirmiau prijungiamas pluso, o po to minuso polis.
- Prietaisui plauti nenaudokite vandens žarnos arba aukšto spaudimo vandens srovės (gali įvykti trumpas sujungimas arba kitoks prietaiso pažeidimas).
- Remonto darbus gali atlikti tik įgaliota klientų aptarnavimo tarnyba arba šios srities kvalifikuotas, su atitinkamais saugos nurodymais susipažinęs personalas.
- Laikykitės galiojančių vietos pramonėje kintamose vietose naudojamų prietaisų saugos patikros reikalavimų.
- Prietaisą naudokite tik mūvėdami apsauginėmis pirštinėmis.

Veikimas

Šluojamoji mašina veikia šlavimo į semtuvą principu.

- Besisukantis šepetys nukreipia nešvarumus tiesiai į nešvarumų kamerą.
- Šoninė šluota išvalo šluojamo paviršiaus kampus ir pakraščius ir nustumia nešvarumus į šepetio judėjimo kelią.
- Smulkios dulkės įsiurbiamos siurbimo orpūte per dulkių filtrą.

Pastabos dėl iškrovimo

⚠ PAVOJUS

Sužalojimų ir pažeidimų pavojus!

- Perkraudami įrenginį, atsižvelkite į jo svorį!
- Nenaudokite šakinio krautuvo, nes galite sugadinti įrenginį.

Tuščio įrenginio masė (transportavimo masė)	851 kg*
* Sumontavus priedus, masė padidėja.	

- Įrenginiui perkrauti naudokite tinkamą rampą arba kraną!
 - Naudodami pakylą, įsitinkinkite, ar grindų laisvumas siekia 70 mm.
 - Jei įrenginys tiekiamas ant padėklo, iš pridėtų lentų pasigaminkite rampą nuvažiavimui. Tam skirtą instrukciją rasite 2 psl. (vidinė viršelio pusė).
- Svarbi pastaba:** kiekvieną lentą tvirtai suveržkite dviem varžtais.

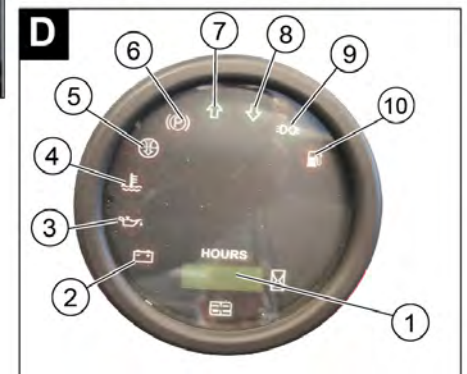
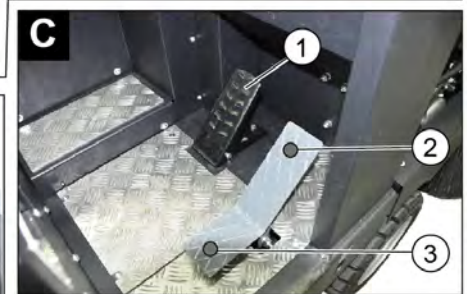
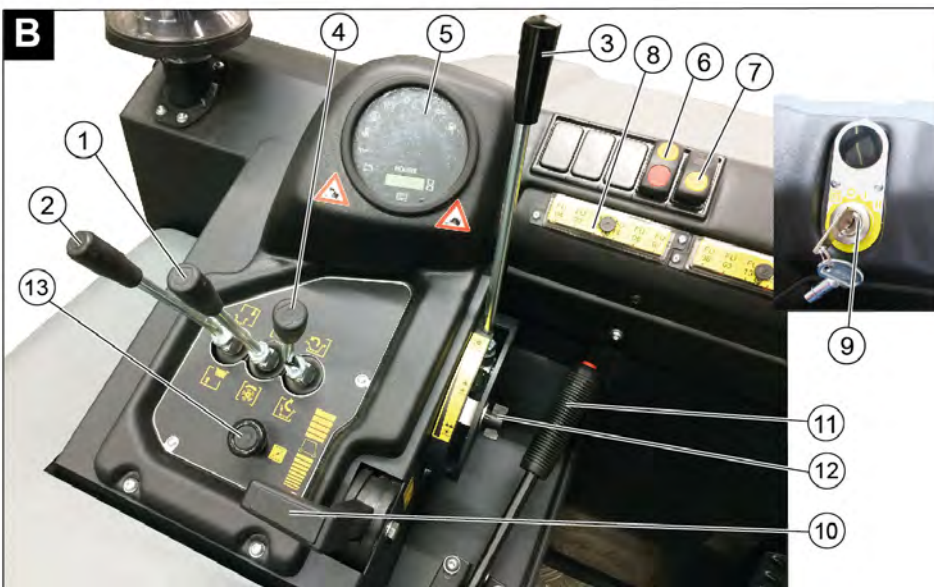
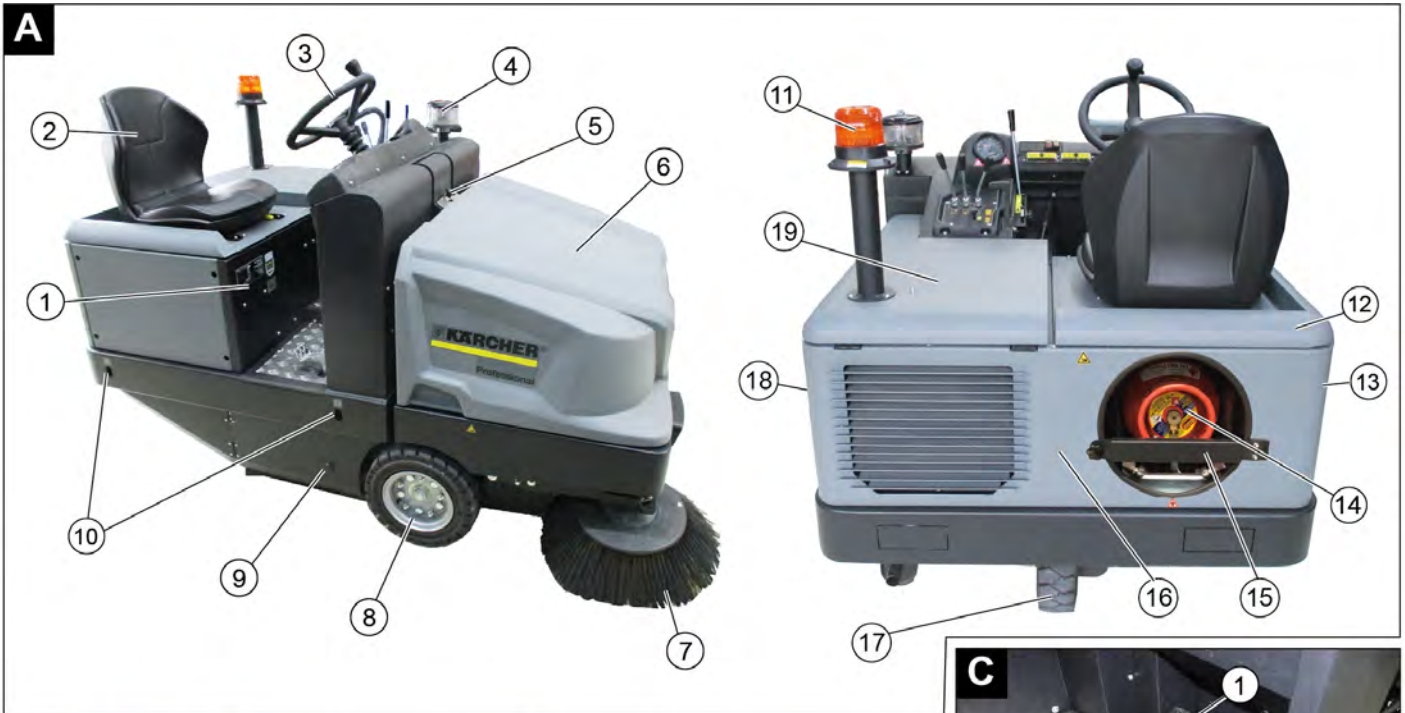

Šluojamosios mašinos paveikslas

Paveikslas A

- 1 Duomenų lentelė
- 2 Sėdynė (su kontaktiniu sėdynės jungikliu)
- 3 Vairas
- 4 Išcentrinis atskyriklis
- 5 Prietaiso gaubto fiksatorius
- 6 Prietaiso gaubtas
- 7 Šoninė šluota, dešinėje
- 8 Priekinis ratas
- 9 Besisukančio šepečio prieiga
- 10 Tvirtinimo taškas
- 11 Švyturėlis
- 12 Įrenginio gaubtas dešinėje
- 13 Uždanga, dešinėje
- 14 Dujų balionas
- 15 Apsauginis strypas
- 16 Galinė uždanga
- 17 Galinis ratas
- 18 Uždanga, kairėje
- 19 Gaubtas kairėje (variklio gaubtas)

Valdymo plotas

Paveikslas B

- 1 Šlavimo veleno ir šoninių šluotų valdymo svirtis
Svirtį nulenkti į priekį: Šlavimo veleną įjungti, šoninę šluotą nuleisti ir įjungti. Svirtį patraukti atgal: Šlavimo velenas įjungtas
- 2 Nešvarumų kameros valdymo svirtis
Nešvarumų kameros pakėlimas ir nuleidimas
- 3 Šlavimo veleno valdymo svirtis
Pakelti / nuleisti šlavimo veleną
- 4 Kameros sklendės valdymo svirtis
Kameros sklendės atidarymas / uždarymas
- 5 Kontrolinės lemputės ir ekranas
- 6 Ventilatoriaus ir filtro valymo mechanizmo jungiklis
Padėtis viduryje: Filtro valymo mechanizmas ir ventilatorius išjungti
Priekinė padėtis: įjungta orpūtė.
Galinė padėtis: įjungtas filtro valymo įtaisas ir išjungta orpūtė.

7 Signalo jungiklis

8 Saugikliai

9 Uždegimo spynelė

Padėtis „0“: išjungti variklį

Padėtis „1“: degimas įjungtas

Padėtis „2“: paleisti variklį

10 Akceleratoriaus svirtis

Variklio apsukų reguliatorius

11 Stovėjimo stabdys

12 Šlavimo veleno reguliavimas dėl nusidėvėjimo / šlavimo lygio nustatymas

13 Oro sklendė

Pedalai

Paveikslas C

1 Stabdžio pedalas

2 Važiavimo pedalas „pirmyn“

3 Važiavimo pedalas „atgal“

Kontrolinės lemputės ir ekranas

Paveikslas D

- 1 Eksploatavimo valandų skaitiklis
- 2 Įkrovos įspėjamoji lemputė
- 3 Alyvos slėgio įspėjamoji lemputė
- 4 Aušinamojo skysčio įspėjamoji lemputė
- 5 Į variklį įsiurbiamas oras
- 6 Paspausto stovėjimo stabdžio įspėjamoji lemputė
- 7 Važiavimo kryptis „Pirmyn“
- 8 Važiavimo kryptis atgal
- 9 Stovėjimo / trumpųjų šviesų žibinto kontrolinė lemputė (papildoma įranga)
- 10 Likusio degalų kiekio įspėjamoji lemputė
 - mirksi, kai yra atsarga
 - žiba, kai balionas yra tuščias

Prieš pradėdant naudoti

Stovėjimo stabdžio fiksavimas / atleidimas

- ➔ Paspauskite stabdžių pedalą ir taip atleiskite stovėjimo stabdį.
- ➔ Paspauskite stabdžių pedalą ir taip užfiksuokite stovėjimo stabdį.

Šluojamosios mašinos be pavaros mechanizmo stūmimas

Pastaba

Šis veikimo būdas yra reikalingas tuomet, kai prietaisas turi būti stumiamas nuo padėklo arba kai prietaisas turi būti velkamas ar neįjungus variklio turi būti traukiamas ant transporto priemonės.

DĖMESIO

Šluojamosios mašinos nestumkite nenaudodami pavaros mechanizmo ilgus atstumus ir didesniu nei 10 km/h greičiu.

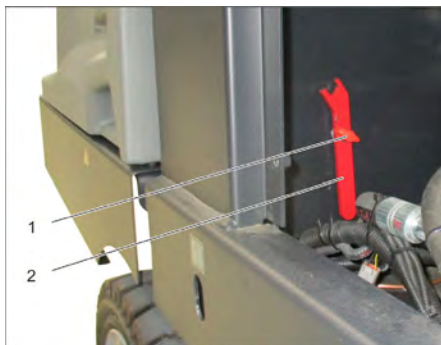

- 1 Varžtas
 - 2 Raktas
- ➔ Išsukite varžtą.
 - ➔ Išimkite raktą.



- 1 Hidraulinis siurblys
 - 2 Raktas
 - 3 Veržlė
- ➔ Veržlę raktu atlaisvinkite (įjunkite laisvąją eigą) tol, kol prietaisą bus galima pastumti.
 - ➔ **SVARBU:** Pastūmus prietaisą veržlę reikia vėl priveržti (išjungti laisvąją eigą = važiavimo padėtis).

Naudojimo pradžia

Bendrieji nurodymai

- ➔ Prieš naudojimo pradžią, perskaitykite variklio gamintojo naudojimo instrukciją ir ypač laikykitės saugos reikalavimų.
- ➔ Pastatykite prietaisą ant lygaus paviršiaus.
- ➔ Ištraukite uždegimo raktą.
- ➔ Stovėjimo stabdžio fiksavimas.

Dujų baliono montavimas/keitimas

⚠ Įspėjimas

Turi būti naudojami tik patikrinto tipo 11 kg keičiami dujų balionai.

⚠ Pavojus

Sužalojimų pavojus!

- Laikykitės saugos technikos direktyvų suskystintosiomis dujomis varomoms transporto priemonėms.
- Apledėjimas ir geltonos putų nuosėdos ant dujų baliono rodo nesandarumą.
- Keisti dujų balionus gali tik išmokyti asmenys.
- Draudžiama keisti dujinių degalų balionus garažuose ir požeminėse patalpose.
- Keičiant dujų balionus, draudžiama rūkyti ir naudoti atvirą šviesą.
- Keisdami dujų balioną, tvirtai užsukite suskystintųjų dujų baliono blokuojamąjį vožtuvą ir nedelsdami uždėkite ant tuščio baliono apsauginį gaubtą.

Dujų baliono įmontavimas

DĖMESIO

Montuodami užtikrinkite tinkamą dujų baliono padėtį! Jungtis ir žiedo anga turi būti nukreiptos žemyn.



- 1 Dujų balionas
 - 2 Apsauginis strypas
 - 3 Uždaromoji svirtis
- ➔ Atsukite varžtą prie apsauginio strypo ir išsukite strypą.
 - ➔ Pakeiskite dujų balioną.
 - ➔ Nuo dujų baliono vožtuvo nusukite apsauginį gaubtelį.
 - ➔ Užspauskite uždaramąją svirtį.

Dujų baliono prijungimas

DĖMESIO

Prijungus dujų balioną, putojančia priemone turi būti patikrintas jos sandarumas.

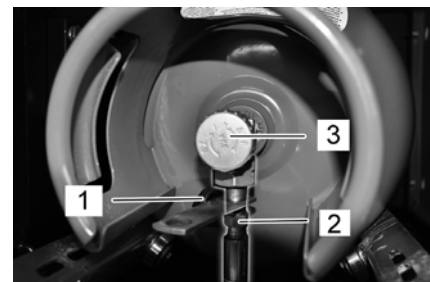

- 1 Apsauginis gaubtuvėlis
 - 2 Dujų žarna su antveržle
 - 3 Dujų vožtuvas
- ➔ Prisukite dujų žarną su prie dujų baliono vožtuvo (30 mm pločio raktu).
 - ➔ Uždėkite ir užtvirtinkite varžtu apsauginį strypą.

Tuščio dujų baliono keitimas

Jei likusio degalų kiekio įspėjamoji lemputė nuolat žiba rodydama, kad dujų balionas yra tuščias, atlikite šiuos veiksmus:

- ➔ Sukdami pagal laikrodžio rodyklę, uždarykite dujų vožtuvą.
- ➔ Pastatykite veikiančią mašiną ir palaukite, kol užges variklis.
- Pastaba:** taip užtikrinsite, kad visi dujų vamzdeliai būtų tušti ir negalėtų apledėti, nes tai gali trukdyti paleisti variklį.
- ➔ Nusukite dujų žarną (30 mm pločio raktu).
- ➔ Ant dujų baliono vožtuvo užsukite apsauginį gaubtelį.
- ➔ Atspauskite uždaramąją svirtį.

PASTABA

jungtis turi kairinį sriegį.

⚠ Įspėjimas

dujų ėmimo vožtuvą (3) atidarykite tik prieš paleisdami įrenginį (žr. skyrių „Įrenginio paleidimas“).

Patikros ir techninės priežiūros darbai

Kas dieną prieš darbo pradžia

- Patikrinti variklio alyvos lygį.
- Patikrinkite aušinamojo skysčio lygį išlyginamojoje talpykloje.
- Patikrinkite ar nenusidėvėję valomasis velenas bei šoninė šluota ir nesusiviję juostos.
- Patikrinkite, ar ant ratų nėra apsvijusių juostų.
- Patikrinkite ir, jei reikia, išvalykite išcentrinį atskyriklį ir oro filtrą.
- Patikrinkite, ar veikia visi valdymo elementai.
- Patikrinkite, nepažeistas prietaisas.
- Filtru valymo mygtuku išvalykite dulkių filtrą.

Pastaba: aprašymą žr. skyriuje „Patikra ir techninė priežiūra“.

Naudojimas

Vairuotojo sėdynės reguliavimas

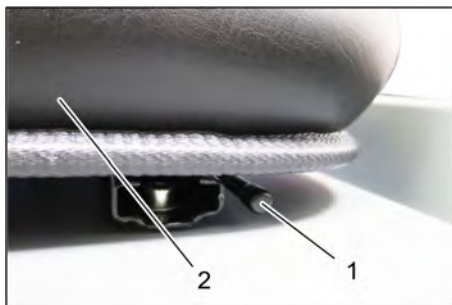

- 1 Sėdynės reguliavimo svirtis
- 2 Vairuotojo sėdynė

- Patraukite sėdynės reguliavimo svirtį į išorę.
- Perstumkite sėdynę ir atleiskite svirtį, sėdynė užsifiksuoja.
- Pajudinkite sėdynę pirmyn bei atgal ir taip patikrinkite, ar ji užsifiksavo.

Dujų tiekimo paleidimas

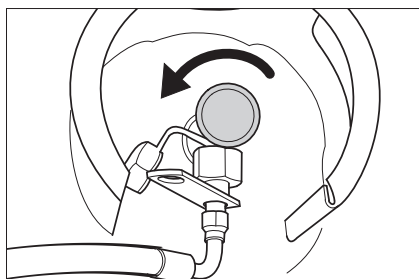

- Sukdami prieš laikrodžio rodyklę, atidarykite dujų vožtuvą.

Mašinos įjungimas

Pastaba: mašinoje sumontuotas kontaktinis sėdynės jungiklis. Atsikėlus nuo vairuotojo sėdynės, mašina išjungiama.



- Atsisėskite ant vairuotojo sėdynės.
- Užfiksuokite stovėjimo stabdį (11).
- Variklio apsakų skaičiaus reguliatorių (10) 1/3 pastumkite į priekį.

Variklio paleidimas

- Varikliui paleisti paspauskite stabdžių pedalą.
- Esant žemai išorės temperatūrai: Patraukite drošelinę sklendę (13).
- Uždegimo raktą pasukite į dešinę ir paleiskite prietaisą.
- Jei mašina įsijungė, paleiskite uždegimo raktą.
- Jei variklis sukasi sklandžiai, drošelinę sklendę įspauskite.

Pastaba: niekada nejunkite starterio ilgiau nei 10 sekundžių. Prieš įjungdami starterį iš naujo, palaukite mažiausiai 10 sekundžių.

Važiavimo režimas



- 1 Stabdžio pedalas
 - 2 Važiavimo pedalas „pirmyn“
 - 3 Važiavimo pedalas „atgal“
- Iki galo pirmyn pastumkite variklių (darbinių) apsakų svirtį.
 - Paspauskite ir palaikykite paspaudę akceleratoriaus pedalą.
 - Atleiskite stovėjimo stabdį.

Važiavimas į priekį

- Iš lėto spauskite važiavimo pedalą „pirmyn“.

Važiavimas atgal

⚠ PAVOJUS

Sužalojimų pavojus!

- Važiuojant atbulomis, neturi būti keliamas pavojus kitiems žmonėms. Jei reikia, instruktuokite reikiamus asmenis.
- Iš lėto spauskite važiavimo pedalą „atgal“.

Vairavimas

- Važiavimo pedalu galite tolydžiai reguliuoti važiavimo greitį.
- Pedalas neturi trūkčioti, kad nesugestų hidraulinė sistema.
- Jei važiuojant pasvirusiais paviršiais sumažėja galia, šiek tiek atleiskite važiavimo pedalą.

Stabdymas

- Atleiskite važiavimo pedalą ir mašina savaime pradės stabdyti ir sustos.

Pastaba: stipriau stabdyti galite spausdami stabdžio pedalą.

Kliūčių apvažiavimas

Stovinčių kliūčių apvažiavimas iki 70 mm atstumu:

- Važiuokite į priekį lėtai ir atsargiai. Stovinčių kliūčių apvažiavimas daugiau nei 70 mm atstumu:
- Kliūtis galima apvažiuoti tik naudojant tinkamą platformą.

Valymas

DĖMESIO

Nevalykite pakuočių, vielų ir panašių daiktų, nes tai gali pažeisti prietaiso mechaninę įrangą.

Pastaba: norėdami pasiekti optimalų valymo rezultata, pasirinkite tinkamą judėjimo greitį.

Pastaba: dirbant reikia reguliariai valyti dulkių filtrą.

Pastaba: Jei dažnai dirbate aplinkoje, kurioje yra smulkių dulkių, filtrą valykite dažniau.

Valdymo svirtis



- 1 Šlavimo veleno ir šoninių šluotų valdymo svirtis
- 2 Nešvarumų kameros valdymo svirtis
- 3 Šlavimo veleno valdymo svirtis
- 4 Kameros sklendės valdymo svirtis

Šlavimo veleno ir šoninių šluotų valdymo svirtis

- Valdymo svirtį (1) nulenkti į priekį: Šlavimo veleną įjungti, šoninę šluotą nuleisti ir įjungti.
- Valdymo svirtį (1) nulenkti į atgal: Šlavimo velenas įjungtas.

Nešvarumų kameros valdymo svirtis

- Nešvarumų kameros (2) valdymo svirtis pirmyn: nešvarumų kamera nuleidžiama.
- Nešvarumų kameros (2) valdymo svirtis atgal: nešvarumų kamera pakeliama.

Besisukancio šepetio valdymo svirtis

- Šlavimo veleno valdymo svirtį (3) nulenkti į priekį: Šlavimo velenas pakyla.
- Šlavimo veleno valdymo svirtį (3) nulenkti atgal: Šlavimo velenas nusileidžia.

Kameros sklendės valdymo svirtis

- Kameros sklendės (4) valdymo svirtis pirmyn: nešvarumų kameros sklendė atveriamą.
- Kameros sklendės (4) valdymo svirtis atgal: nešvarumų kameros sklendė užveriamą.

Sausų grindų šlavimas



- Ijunkite orpūtę.
- **Valant plotus:** Šlavimo veleno valdymo svirtį ir šoninę šluotą (1) nulenkti atgal: Šlavimo velenas įjungtas. Šlavimo veleno valdymo svirtį (3) nulenkti atgal: Šlavimo velenas nusileidžia.
- Kameros sklendės (4) valdymo svirtis pirmyn: kameros sklendė atveriamą.
- **Valant kraštus:** Šlavimo veleno valdymo svirtį ir šoninę šluotą (1) nulenkti į priekį: Šlavimo velenas įjungtas, šoninė šluota įjungta, ji nusileidžia. Šlavimo veleno valdymo svirtį (3) nulenkti atgal: Šlavimo velenas nusileidžia.

Drėgnų arba šlapių grindų šlavimas

- Išjunkite orpūtę.
- **Valant plotus:** Šlavimo veleno valdymo svirtį ir šoninę šluotą (1) nulenkti atgal: Šlavimo velenas įjungtas. Šlavimo veleno valdymo svirtį (3) nulenkti atgal: Šlavimo velenas nusileidžia.
- Kameros sklendės (4) valdymo svirtis pirmyn: kameros sklendė atveriamą.
- **Valant kraštus:** Šlavimo veleno valdymo svirtį ir šoninę šluotą (1) nulenkti į priekį: Šlavimo velenas įjungtas, šoninė šluota įjungta, ji nusileidžia. Šlavimo veleno valdymo svirtį (3) nulenkti atgal: Šlavimo velenas nusileidžia.

Dulkių maišelio ištuštinimas

⚠ PAVOJUS

Sužalojimų pavojus!

- Ištuštinant nešvarumų kamerą, jos judėjimo zonoje negali būti žmonių ir gyvūnų.

Apvartimo pavojus!

- Tuštinami nešvarumų kamerą, prietaisą pastatykite ant lygaus paviršiaus.

⚠ JSPĖJIMAS

Sutraikymo pavojus!

- Jokiu būdu nelieskite mechaninės ištuštinimo sistemos traukių. Nestovėkite po pakelta nešvarumų kamera.

DĖMESIO

Sužalojimų ir pažeidimų pavojus!

- Ištuštinimo metu gali išslysti medžiagos, kai sukasi šlavimo velenas. Laikykitės pakankamo atstumo.



- Pakelkite šlavimo veleną ir šoninę šluotą pakelti valdymo svirtimi: Valdymo svirtį 1 palenkti į vidurį, o valdymo svirtį 3 nulenkti į priekį.
- Užverkite kameros sklendę, tam patraukite valdymo svirtį (4) atgal.
- Pakelkite nešvarumų kamerą, tam patraukite nešvarumų kameros valdymo svirtį (2) atgal.
- Lėtai privažiokite prie surinktuvo.
- Stovėjimo stabdžio fiksavimas.
- Atverkite kameros sklendę, tam paspauskite nešvarumų kameros valdymo svirtį (4) pastumkite pirmyn ir ištuštininkite nešvarumų kamerą.
- Užverkite kameros sklendę, tam patraukite kameros sklendės valdymo svirtį (4) atgal ir palaukite kol atsivers iki galo.
- Atleiskite stovėjimo stabdį.
- Iš lėto nuvažiuokite nuo surinktuvo.
- Iki galo nuleiskite nešvarumų kamerą, tam pastumkite nešvarumų kameros valdymo svirtį (2) pirmyn.

Prietaiso išjungimas

- Pakelkite šlavimo veleną ir šoninę šluotą pakelti valdymo svirtimi: Valdymo svirtį 1 palenkti į vidurį, o valdymo svirtį 3 nulenkti į priekį.
- Užverkite kameros sklendę, tam patraukite valdymo svirtį (4) atgal.
- Iki galo atgal patraukite variklio apskuk svirtį.
- Paspauskite ir palaikykite paspaudę akseleratoriaus pedalą.
- Stovėjimo stabdžio fiksavimas.
- Pasukite uždegimo raktą į padėtį „0“ ir ištraukite.

Transportavimas

⚠ PAVOJUS

Transporto žala!

- Tuščio prietaiso svoris (transporto svoris) transportavimo metu ant priekabos ar transporto priemonėje.
- Transportuojant įrenginį transporto priemonėje, ji reikia užfiksuoti pagal galiojančius reglamentus, kad neslystų ir neapvirštų.
- Pasukite uždegimo raktą į padėtį „0“ ir ištraukite.
- Sukdami pagal laikrodžio rodyklę, uždarykite dujų vožtuvą.
- Stovėjimo stabdžio fiksavimas.
- Prietaisą prie tvirtinimo taškų (4x) tvirtinkite įtempiamaisiais diržais, lynais ar grandinėmis.
- Prietaisą prie ratų tvirtinkite pleištais.

Laikymas / eksploatavimo nutraukimas

⚠ PAVOJUS

Sužalojimų ir pažeidimų pavojus! Pastatant laikyti prietaisą, reikia atsižvelgti į prietaiso svorį.

- Šlavimo mašiną laikyti ant lygaus paviršiaus, sausoje, neapšerkšnijusioje aplinkoje. Uždėti dangą kaip apsaugą nuo dulkių.
- Pakelkite besisukantį šepetį ir šoninę šluotą, kad nebūtų pažeisti šeriai.
- Užverkite talpyklos sklendę.
- Pasukite uždegimo raktą į padėtį „0“ ir ištraukite.
- Sukdami pagal laikrodžio rodyklę, uždarykite dujų vožtuvą. Atsukite dujų žarną su antveržlėmis (30 mm pločio raktu). Uždarykite dujų balioną apsauginiu gaubtuvėliu ir laikykite pastatytą tinkamoje patalpose (žr. skyrių „Saugos reikalavimai“).
- Stovėjimo stabdžio fiksavimas.
- Apsaugokite jį, kad nenuriedėtų. Jei šlavimo mašina nenaudojama ilgesnį laiką, atkreipkite dėmesį:
- Pakeiskite variklio alyvą.
- Jei gali būti šalčio, išleiskite aušinamąjį skystį arba patikrinkite, ar yra pakankamai antifrizo.
- Išvalykite valomojo įrenginio išorę ir vidų.
- Atjunkite baterijos gnybtus.
- Įkraukite bateriją, vėliau prikraukite ją kas 2 mėnesius.

Priežiūra ir aptarnavimas

Bendrieji nurodymai

DĖMESIO

Pažeidimo pavojus!

- Neplaukite dulkių filtro.
- Remonto darbus gali atlikti tik įgaliota klientų aptarnavimo tarnyba arba šios srities kvalifikuotas, su atitinkamais saugos nurodymais susipažinęs personalas.
- Atliekant darbus prie elektros įrangos, turi būti atjungta akumuliatoriaus baterija.

- Mobilijų pramoniam naudojimui skirtų prietaisų sauga turi būti tikrinama pagal VDE (Vokietijos elektrotechnikos asociacija) 0701.
- Pastatykite prietaisą ant lygaus paviršiaus.
- Pasukite uždegimo raktą į padėtį „0“ ir ištraukite.
- Stovėjimo stabdžio fiksavimas.
- Sustabdykite dujų tiekimą.

Valymas

ATSARGIAI

Pažeidimo pavojus!

- Prietaisui plauti nenaudokite vandens žarnos arba aukšto spaudimo vandens srovės (gali įvykti trumpas sujungimas arba kitoks prietaiso pažeidimas).

Prietaiso vidaus valymas

⚠ PAVOJUS

Sužalojimų pavojus!

- Naudokite respiratorių ir apsauginius akinius.
- Prietaisą nuvalykite šluoste.
- Nupūskite prietaisą suslėgtu oru.

Prietaiso išorės valymas

- Prietaisą nuvalykite drėgna, švelniame šarminiame tirpale suvilgyta šluoste.

Pastaba: nenaudokite agresyvių valymo priemonių.

Priežiūros intervalai

Pastaba: eksploataavimo valandų skaitiklis rodo techninės priežiūros laiką.

Naudotojo atliekami techninės priežiūros darbai

Pastaba: visus techninės priežiūros darbus turi atlikti kliento įgalioti kvalifikuoti specialistai. Prašome bet kada kreiptis į firmos „Kärcher“ atstovus.

Kasdienė priežiūra:

- Patikrinti variklio alyvos lygį.
- Patikrinkite aušinamojo skysčio lygį išlyginamojoje talpykloje.
- Patikrinkite ar nenusidėvėję valomasis velenas bei šoninė šluota ir nesusiviję juostos.
- Patikrinkite ir, jei reikia, išvalykite išcentrinį atskyrklį ir oro filtrą.
- Patikrinkite, ar veikia visi valdymo elementai.
- Patikrinkite, nepažeistas prietaisas.

Priežiūra kas savaitę:

- Patikrinkite dujų vamzdžius, movas ir jungtis
- Išvalykite vandens aušintuvą.
- Išvalykite hidraulinį aušintuvą.
- Patikrinkite hidraulinę sistemą.
- Patikrinkite hidraulinės alyvos lygį.
- Patikrinkite stabdžių skysčio lygį.
- Patikrinkite, ar nenusidėvėję sandarinimo juostos, jei reikia, jas pakeiskite.
- Patikrinkite ir patepkite kameros sklendę.

Nusidėvėjimo tikrinimas:

- Pakeiskite sandarinimo juostas.
- Sureguliuokite arba pakeiskite šoninius tarpiklius.
- Pakeiskite valomąjį veleną.
- Pakeiskite šoninę šluotą.

Pastaba: aprašymą žr. skyriuje „Techninės priežiūros darbai“.

Klientų aptarnavimo tarnybos atliekami techninės priežiūros darbai

Pastaba: garantija suteikiama tik tais atvejais, kai garantijos teikimo laikotarpiu visus techninės priežiūros darbus pagal techninės priežiūros žurnalą atlieka įgaliota „Kärcher“ klientų aptarnavimo tarnyba.

Techninės priežiūros darbai po 50 eksploataavimo valandų:

- Pirmąją techninę priežiūrą pagal patikros žurnalą paveskite atlikti klientų aptarnavimo tarnybai.

Techninė priežiūra po 250/500/1000/1500/2000 eksploataavimo valandų:

- Techninę priežiūrą pagal patikros žurnalą paveskite atlikti klientų aptarnavimo tarnybai.

Aptarnavimo darbai

Pasiruošimas:

- Pastatykite prietaisą ant lygaus paviršiaus.
- Pasukite uždegimo raktą į padėtį „0“ ir ištraukite.
- Stovėjimo stabdžio fiksavimas.
- Sustabdykite dujų tiekimą.

Bendrieji saugos reikalavimai

⚠ PAVOJUS

Sužalojimų pavojus!

- Kai pakelta nešvarumų kamera, visada naudokite apsauginį strypą.
- Saugumas tik už pavojaus zonų ribų.

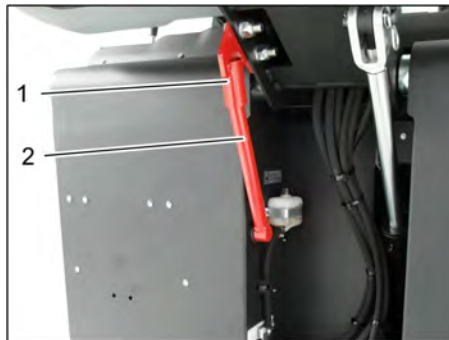

- 1 Apsauginio strypo laikiklis
- 2 Apsauginis strypas

- Aukštam ištuštinimui apsauginį strypą paverskite aukštinį ir įkiškite į laikiklį (apsaugota būseną).



Neleiskite, kad ant grunto patektų tokie skysčiai, kaip variklio alyva, hidraulinė alyva, stabdžių skystis, dyzelinas arba aušinimo skystis. Saugokite aplinką, skysčius tvarkykite laikydamiesi aplinkos apsaugos reikalavimų.

Saugos nurodymai dėl baterijos

Naudodami baterijas būtinai laikykitės šių nurodymų:



Laikykitės nurodymų, pateiktų ant akumuliatorių baterijos, naudojimo instrukcijoje ir transporto priemonės instrukcijoje!



Naudokite akių apsaugos priemones!

	Saugokite vaikus nuo rūgščių ir baterijų!
	Sprogimo pavojus!
	Draudžiama naudoti atvirą ugnį, atvirą šviesą, sukelti kibirkštis ir rūkyti!
	Išsėdinimo pavojus!
	Pirmoji pagalba!
	Įspėjimas!
	Atliekų tvarkymas!
	Akumuliatorių baterijos neišmeskite į šiukšlių konteinerį!

⚠ PAVOJUS

Sprogimo pavojus!

- Naudokite tik baterijas su uždengiamais poliais. Jei pametėte polių uždangą, jas pakeiskite.

⚠ PAVOJUS

Sprogimo pavojus!

- Nedėkite ant baterijos įrankių ir panašių daiktų. Gali kilti trumpojo jungimo ir sprogingo pavojus.

⚠ PAVOJUS

Sužalojimų pavojus!

- Švinas jokiū būdu negali patekti ant žaizdų. Po kontakto su baterijomis būtinai nusiplaukite rankas.

⚠ PAVOJUS

Gaisro ir sprogingo pavojus!

- Draudžiama rūkyti ir naudoti atviros ugnies šaltinius.
- Užtikrinkite pakankamą patalpų, kuriose įkraunamos baterijos vėdinimą, nes įkraunant baterijas išsiskiria ypač sprogingos dujos.

⚠ PAVOJUS

Išsėdinimo pavojus!

- Į akis ar ant odos užtiškusių rūgščių gausiai nuplaukite švariu vandeniu.
- Po to nedelsdami kreipkitės į gydytoją.
- Užterštus drabužius išplaukite vandeniui.

Įdėkite ir prijunkite baterijas

Prietaise įrengta priežiūros nereikalaujanti baterija.



- 1 Teigiamas poliūs
- 2 Polių dangtelis
- 3 Neigiamas poliūs

- Įstatykite bateriją į baterijos laikiklį.
- Tvirtai užveržkite baterijos dugno laikiklius.
- Prijunkite poliaus gnybtą (raudonas kabelis) prie teigiamo poliaus (+).
- Prijunkite poliaus gnybtą prie neigiamo poliaus (-).
- Pritvirtinkite baterijų polių dangtelius.
- Baterijos poliūs ir gnybtus patepkite polių apsaugos priemone.

Patikrinkite ir pakoreguokite akumuliatoriaus skysčio lygį (tik mažai priežiūros reikalaujančiuose akumuliatoriuose)

ATSARGIAI

Pažeidimo pavojus!

- Jei naudojamos rūgštinės baterijos, reikia reguliariai tikrinti jų skysčio lygį.
- Atsukite visų elementų gaubtelius.
- Rūgštingumo matuokliu paimkite iš kiekvieno elemento po mėginį.
 - Visiškai įkrautos baterijos rūgšties specifinis svoris siekia 1,28 kg/l, kai temperatūra lygi 20 °C.
 - Iš dalies išsikrovusios baterijos rūgšties specifinis svoris siekia nuo 1,00 iki 1,28 kg/l.
 - Rūgšties specifinis svoris visuose baterijos elementuose turi būti vienodas.
- Rūgšties mėginius sugrąžinkite į tuos pačius elementus.
- Jei skysčio lygis yra per žemas, į elementus įpilkite iki žymos destiliuoto vandens.
- Įkraukite bateriją.
- Užsukite elementų gaubtelius.

Baterijų įkrovimas

⚠ PAVOJUS

Sužalojimų pavojus!

- Naudodami bateriją atkreipkite dėmesį į saugos reikalavimus. Vadovaukitės įkroviklio gamintojo naudojimo instrukcija.

⚠ PAVOJUS

Pažeidimo pavojus!

- Baterijai įkrauti naudokite tik tinkamą įkroviklį.

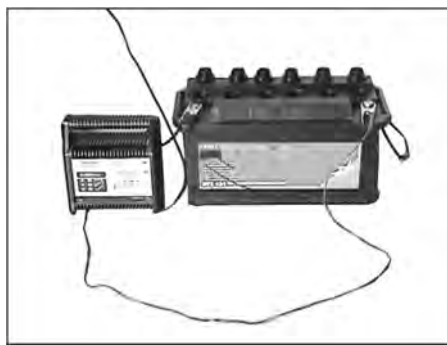

- Atsukite visų elementų gaubtelius. (taikoma tik neapartnaujamai baterijai)
- Prijunkite įkroviklio teigiamą polių prie baterijos teigiamo poliaus.
- Prijunkite įkroviklio neigiamą polių prie baterijos neigiamo poliaus.
- Įkiškite tinklo jungiklį ir įjunkite įkroviklį.
- Įkraukite bateriją kuo mažesne įkrovimo srove.
- Įkrovę bateriją, atjunkite įkroviklį iš pradžių iš tinklo, o po to nuo baterijos.
- Užsukite elementų gaubtelius. (taikoma tik neapartnaujamai baterijai)

Akumuliatoriaus baterijos išmontavimas

- Prijunkite poliaus gnybtą prie neigiamo poliaus (-).
- Prijunkite poliaus gnybtą prie teigiamo poliaus (+).
- Atleiskite baterijos dugno laikiklius.
- Išimkite akumuliatoriaus bateriją iš laikiklio.
- Naudotą bateriją utilizuokite pagal galiojančias nuostatas.

Patikrinkite stabdžių skystį ir papildykite

⚠ PAVOJUS

Sužalojimų pavojus!

- Kai pakelta nešvarumų kamera, visada naudokite apsauginį strypą.
- Saugumas tik už pavojaus zonų ribų.

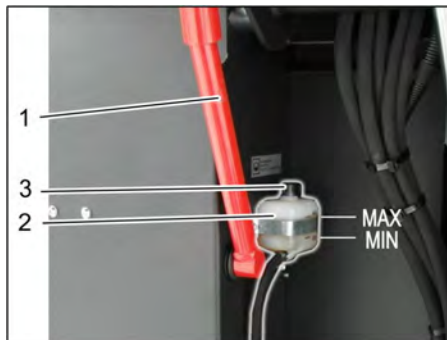

- 1 Apsauginio strypo laikiklis
 - 2 Stabdžių skysčio rezervuaras
 - 3 Dangtelis
- Pakelkite šlavimo atliekų rezervuarą ir sutvirtinkite apsauginiu strypu, žr. skyrių „Šlavimo atliekų ištuštinimas“
 - Patikrinkite, ar stabdžių skysčio rezervuare yra pakankamai stabdžių skysčio.
 - Pastaba**
Pripildymo lygis turi būti tarp nuorodų min. ir maks..
 - Jei reikia, pripildykite šiuo metu galimą įsigyti DOT stabdžių skystį.

Variklio alyvos lygio patikra ir alyvos įpylimas

⚠ PAVOJUS

Pavojus nudegti!

- Palaukite, kol variklis atvės.
- Patikrinkite variklio alyvos lygį anksčiausiai praėjus 5 minutėms po variklio išjungimo.



- 1 Alyvos pripildymo dangtelis (variklis)
 - 2 Alyvos matuoklė
- Ištraukite alyvos matuoklę.
 - Nuvalykite ir vėl įkiškite alyvos matuoklę.
 - Ištraukite alyvos matuoklę.
 - Patikrinkite alyvos lygį.
 - Įkiškite atgal alyvos matuoklę.

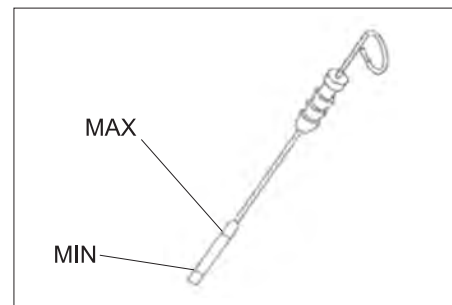

- Alyvos lygis turėtų būti tarp žymių „MIN“ ir „MAX“.
- Jei alyvos yra mažiau nei iki žymės „MIN“, pripilkite alyvos į variklį.
- Nepilkite į variklį alyvos daugiau nei iki „MAX“ žymės.
- Nusukite alyvos pripildymo dangtelį.
- Įpilkite variklio alyvos.
Informaciją apie alyvos rūšį rasite skyriuje „Techniniai duomenys“.
- Uždarykite alyvos pripildymo dangtelį.
- Palaukite mažiausiai 5 minutes.
- Patikrinti variklio alyvos lygį.

Variklio alyvos ir jos filtro keitimas

ATSARGIAI

Pavojus nusideginti įkatusia variklio alyva!

- Palaukite, kol variklis atvės.
- Paruoškite gaudyklę mažiausiai 6 litrams alyvos.
- Palaukite, kol variklis atvės.



- 1 Alyvos išleidimo varžtas
 - 2 Variklio alyvos filtras
- ➔ Išsukite alyvos išleidimo varžtą.
 - ➔ Nusukite alyvos pripildymo dangtelį.
 - ➔ Išleiskite alyvą.
 - ➔ Nusukite alyvos filtrą.
 - ➔ Išvalykite laikiklį ir sandarinimo vietas.
 - ➔ Prieš montuodami naują alyvos filtrą, alyva patepkite filtro sandariklį.
 - ➔ Sumontuokite ir tvirtai ranka priveržkite naują alyvos filtrą.
 - ➔ Įsukite alyvos išleidimo varžtą su nauju tarpikliu.
- Užveržimo momentas: 25 Nm
- ➔ Įpilkite variklio alyvos.
- Tinkamos alyvos rūšys ir reikalingas kiekis nurodyti skyriuje „Techniniai duomenys“.
- ➔ Uždarykite alyvos pripildymo dangtelį.
 - ➔ Maždaug 10 sekundžių palaukite, kol veikia variklis.
 - ➔ Patikrinti variklio alyvos lygį.

Hidraulinės alyvos kiekio tikrinimas ir pildymas

PASTABA

Neekskuruokite nešvarumų kameros.

- ➔ Atidarykite mašinos gaubtą ir užfiksuokite gaubto atramą.



- 1 Hidraulinės alyvos stebėjimo langelis
 - 2 Hidraulinis bakas
 - 3 Dangtelis, alyvos įpiltuvai
 - 4 Gaubto atrama
- ➔ Per akutę patikrinkite hidraulinės alyvos lygį.
 - Alyvos lygis turėtų būti tarp žymių „MIN“ ir „MAX“.
 - Jei alyvos yra mažiau nei iki žymės „MIN“, pripilkite hidraulinės alyvos.
 - ➔ Nusukite alyvos įpiltuvo dangtelį.
 - ➔ Išvalykite įpylimo vietą.
 - ➔ Papildykite hidraulinės alyvos.
- Informaciją apie alyvos rūšį rasite skyriuje „Techniniai duomenys“.
- ➔ Užsukite alyvos įpiltuvo dangtelį.

Hidraulinės sistemos tikrinimas

PASTABA

Hidraulinės sistemos techninę priežiūrą gali atlikti tik Kärcher klientų aptarnavimo tarnyba.

- ➔ Stovėjimo stabdžio fiksavimas.
- ➔ Paleiskite variklį.
- ➔ Patikrinkite visų hidraulinės alyvos žarnų ir jungčių sandarumą.

Patikrinti aušinamojo skysčio lygį

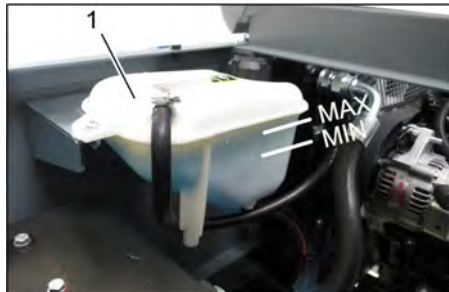

- 1 Aušinamojo skysčio išlyginamoji talpykla
- ➔ Skysčio lygį tikrinkite, kai variklis neįkaišęs.
 - ➔ Patikrinkite aušinamojo skysčio lygį išlyginamojoje talpykloje.
- Tinkamas aušinimo skysčio lygis turi būti tarp MIN ir MAKŠ..

Patikrinkite ir išvalykite vandens / hidraulinės alyvos aušintuvus

⚠ PAVOJUS

Pavojus nudegti ir nusiplikyti!

- ➔ Bent 20 minučių palaukite, kol vandens atvės aušintuvus.
 - ➔ Vandens aušintuvo aušinimo skysčio lygis tikrinamas aušinimo skysčio išlyginimo rezervuare.
- Žr. skyrių „Aušinimo skysčio lygio tikrinimas“.
- ➔ Išvalykite aušintuvo plokšteles.
- Nešvarumus valykite minkštu šepetiu, aukštu slėgiu ar nedideliu vandens slėgiu.
- ➔ Patikrinkite visų aušintuvo žarnų ir jungčių sandarumą.
 - ➔ Išvalykite ventiliatorių.

Besisukančio šepetio tikrinimas

- ➔ Paleiskite variklį.
- ➔ Nešvarumų kamerą pakelkite iki galinės padėties.
- ➔ Išjunkite variklį.
- ➔ Stovėjimo stabdžio fiksavimas.
- ➔ Įstatykite apsauginį strypą aukštam ištuštinimui.
- ➔ Pašalinkite valomojo veleno juostas arba virves.
- ➔ Išimkite apsauginį strypą.
- ➔ Paleiskite variklį.
- ➔ Nešvarumų kamerą nuleiskite iki galinės padėties.
- ➔ Išjunkite variklį.

Valomojo veleno keitimas



- 1 Raktas
 - 2 Šoninė uždanga
- ➔ Pakelkite nešvarumų kamerą ir paremkite apsauginiu strypu.
 - ➔ Raktu atidarykite šoninę uždangą.



- 1 Kronšteinas
 - 2 Sparnuotoji veržlė
 - 3 Šoninis tarpiklis
- ➔ Atsukite sparnuotąsias veržles.
 - ➔ Nuimkite kronšteiną.
 - ➔ Šoninį sandariklį paverskite į išorę.
 - ➔ Išsukite besisukančio šepetio laikiklio tvirtinamąjį varžtą ir paverskite laikiklį į išorę.
 - ➔ Išimkite besisukančią šepetį.

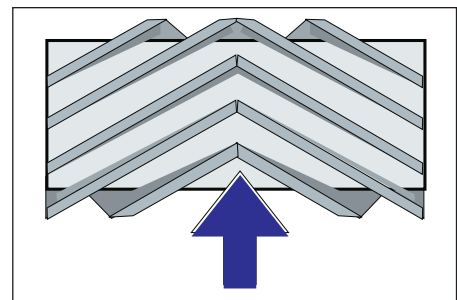

Besisukančio šepetio įdėjimas judėjimo kryptimi (vaizdas iš viršaus)

Pastaba: Įdėdami naują šepetį, atsižvelkite į šerių padėtį.

- ➔ Sumontuokite naują besisukančią šepetį.
- Besisukančio šepetio išpjovos turi būti užmautos ant priešais esančios ašies iškyšų.

Pastaba: sumontavę naują besisukančią šepetį, iš naujo nustatykite šlavimo plotą.

Besisukančio šepčio šlavimo ploto tikrinimas ir nustatymas

Pastaba: gamykloje yra nustatytas 80 mm šlavimo plotas ir valomajam velenui dėvintis jį galite tolygiai reguliuoti.



- Patikrinti padangų oro slėgį.
- Išjunkite siurbimo orpūtę.
- Šluojamąją mašiną užvežkite ant lygaus grindinio, stipriai padengto dulėmis arba kreida.
- Šlavimo veleno valdymo svirtį ir šoninę šluotą (1) nulenkti atgal: Šlavimo velenas įjungtas.
Šlavimo veleno valdymo svirtį (3) nulenkti atgal: Šlavimo velenas nusileidžia.
- Šlavimo veleną paleiskite 10 s.
- Šlavimo veleno valdymo svirtį ir šoninę šluotą (1) nulenkti į vidurį.
Šlavimo veleno valdymo svirtį (3) nulenkti į priekį: Šlavimo velenas pakyla.
- Patraukite mašiną atgal.
- Patikrinkite šlavimo plotą.

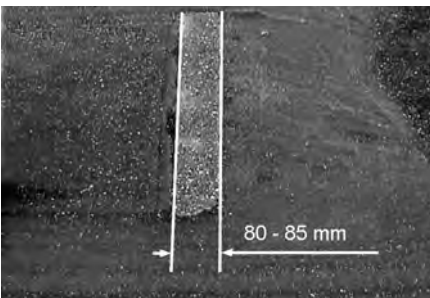

Šlavimo plotas turi būti stačiakampio, kurio plotis, formos.

- Atidarykite ir nustatykite reguliavimo dėl nusidėvėjimo (12) atraminį varžtą.
Regulatorius į viršų: siaura šlavimo apimtis.
Regulatorius į apačią: plati šlavimo apimtis.
- Atraminį varžtą vėl priveržkite.
- Kaip aprašyta, patikrinti šlavimo veleno šlavimo apimtį.

Šoninės šluotos šlavimo ploto tikrinimas ir nustatymas

- Pakelkite šoninę šluotą.
- Šluojamąją mašiną užvežkite ant lygaus grindinio, stipriai padengto dulėmis arba kreida.
- Šoninę šluotą nuleisti naudojant valdymo svirtį ir leisti veikti maždaug 10 sekundžių.
- Pakelkite šoninę šluotą.
- Patraukite mašiną atgal.
- Patikrinkite šlavimo plotą.

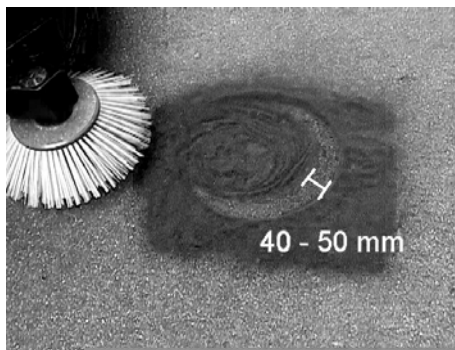

Šlavimo plotas turi siekti 40-50 mm.

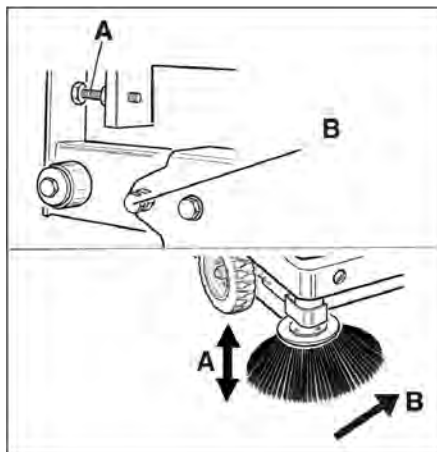

- Dviem reguliuojamaisiais varžtais patikslinkite šlavimo plotą.
- Patikrinkite šlavimo plotą.

Šoninių tarpiklių reguliavimas

⚠ PAVOJUS

Sužalojimų pavojus!

- Kai pakelta nešvarumų kamera, visada naudokite apsauginį strypą.
- Saugumas tik už pavojaus zonų ribų.
- Pakelkite nešvarumų kamerą ir įtvirtinkite apsauginį strypą.
- Aukštam ištuštinimui apsauginį strypą paverskite aukšтын ir įkiškite į laikiklį (apsaugota būseną).



- 1 Apsauginio strypo laikiklis
- 2 Apsauginis strypas
- Kaip aprašyta skyriuje „Šepčio veleno keitimas“, atidarykite šoninę uždangą.
- Atsukite šoninės skardos 6 sparnuotąsias varžles.
- Atsukite priekinės skardos 3 varžles (13 mm).
- Šoninį tarpiklį paspauskite žemyn tiek (ilga anga), kad atstumas iki grindų bus 1-3 mm.
- Tvirtai priveržkite skardas.
- Pakartokite procedūrą kitoje įrenginio pusėje.

Dulkių filtro valymas rankiniu būdu



- Įjunkite rankinę filtro valymo sistemą.

Dulkių filtro tikrinimas / keitimas

⚠ ĮSPĖJIMAS

Sužalojimų pavojus!

- Dirbdami su filtravimo įranga, naudokite respiratorių. Laikykitės saugos reikalavimų dėl smulkiųjų dalelių.
- Filtro valymo mygtuku išvalykite dulkių filtrą.
- Ištuštinkite nešvarumų kamerą.



- 1 Prietaiso gaubto fiksatorius
- 2 Prietaiso gaubtas
- 3 Filtro dangtelis
- Atsukite varžtus su žvaigždės formos galvute ir šitaip atleiskite fiksatorių.
- Prietaiso gaubtą paverskite į priekį.

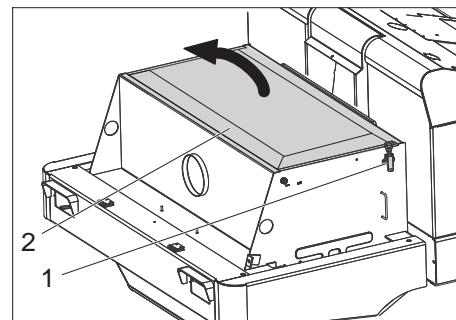

- 1 Filtro dangtelio fiksatorius (2x)
- 2 Filtro dangtelis
- Atidarykite fiksatorius.
- Atidarykite filtro dangtelį.



- 1 Įstrižinė traukė
- 2 Dulkių filtras
- Patikrinkite dulkių filtrą, jei reikia, išvalykite arba pakeiskite.

Pastaba

Keisti dulkių filtrą gali tik Kärcher klientų aptarnavimo tarnyba.

→ Uždėkite ir užsklęskite filtro dangtelį.

Trapecinės pavaros diržo tikrinimas ir nustatymas

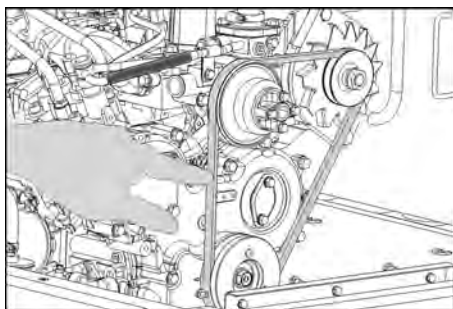

Trapecinės pavaros diržą veikiant 10 kg svoriu, jis turi išlinkti maždaug 7-9 mm.

→ Kreipkitės į įgaliotą klientų aptarnavimo tarnybą dėl trapecinio diržo įtempimo.

Oro filtro patikra ir keitimas

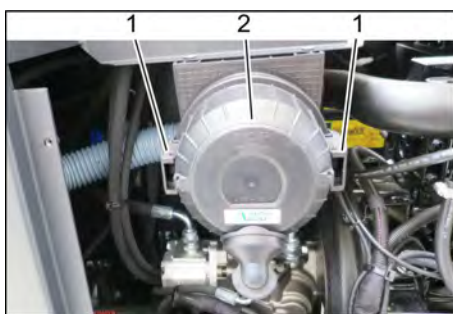

1 Fiksatorius

2 Oro filtro gaubtas

→ Nuimkite šonines dangas.

→ Nuimkite oro filtro korpusą.

→ Pakeiskite oro filtro kasetę.

Pastaba: montuokite išpūtimo angą žemyn (žr. pav.).

Išcentrinio atskyriklio valymas

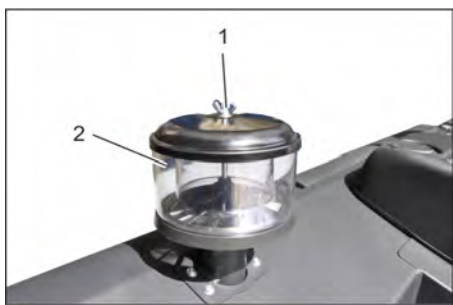

1 Sparnuotoji veržlė

2 Išcentrinis atskyriklis

→ Atsukite išcentrinio atskyriklio sparnuotąją veržlę.

→ Išvalykite išcentrinį atskyriklį.

Saugiklių keitimas



1 Rievėtoji veržlė

2 Saugiklių dėžutės dangtelis

→ Atsukite rievėtą veržlę.

→ Atverkite saugiklių dėžutės dangtelį.

→ Patikrinkite saugiklius.

→ Pakeiskite pažeistus saugiklius.

Pastaba: naudokite tik vienodos vertės saugiklius.

Pastaba: saugiklis FU 01 yra variklio skyriuje.



1 Saugiklis FU 1 (pagrindinis saugiklis)

FU 01*	Pagrindinis jungiklis	60 A
FU 02	Garsinis signalas Siurbimo orpūtė	20 A
FU 03	Daugiafunkcis ekranas	3 A
FU 04	Švyturėlis	5 A
FU 05	Variklio kontrolės įtaisas	10 A
FU 06	Mašinisto kabina (papildoma įranga) Stiklų valytuvas	10 A
FU 07	LPG pripildymo lygio indikatorius	5 A
FU 08	Starteris	10 A
FU 09	Apšvietimas kairėje	7,5 A
FU 10	Apšvietimas dešinėje	7,5 A
FU 11	Darbinis apšvietimas	10 A
FU 12	Išpurtymo sistema	25 A
FU 13	LPG vožtuvas Atbulinės eigos signalas	7,5 A

* Šiuos saugiklius leidžiama keisti tik klientų aptarnavimo tarnybai, nes reikalingas galimų prietaiso klaidų patikrinimas.

Pagalba gedimų atveju

Gedimas	Šalinimas
Prietaisas neįsijungia	Užimkite vietą vairuotojo sėdynėje, aktyvinamas kontaktinis sėdynės jungiklis.
	Varikliui paleisti paspauskite stabdžių pedalą.
	Įkraukite arba pakeiskite bateriją
	Tuščias dujų balionas, pakeiskite jį
	Uždarytas dujų vožtuvas, sukdami prieš laikrodžio rodyklę, atidarykite dujų vožtuvą.
	Apledėjęs dujų vožtuvas – atlikite dujų baliono keitimo aprašyme nurodytus veiksmus.
	Kreipkitės į „Kärcher“ klientų aptarnavimo tarnybą
Variklis veikia netolygiai	Išvalykite oro filtrą arba pakeiskite oro filtro kasetę
	Patikrinkite ir, jei reikia, suremontuokite degalų tiekimo sistemą, movas ir jungtis
	Dujų baliono įmontavimo padėties patikrinimas: jungtis ar žiedinė anga turi būti nukreipta į apačią.
	Kreipkitės į „Kärcher“ klientų aptarnavimo tarnybą
Perkaito motoras	Įpilkite aušinamojo skysčio
	Išplaukite aušintuvą
	Įtempkite trapecinės pavaros diržą
	Kreipkitės į „Kärcher“ klientų aptarnavimo tarnybą
Variklis veikia, tačiau mašina važiuoja lėtai arba visai nevažiuoja	Atleiskite stovėjimo stabdį
	Išjunkite laisvąją eigą (važiavimo padėtis)
	Akseleratoriaus svirtį nustatykite iki galo į priekį (aukštos apsukos).
	Patikrinkite, ar nėra apsvijusių juostų ir virvių.
Kreipkitės į „Kärcher“ klientų aptarnavimo tarnybą	
Švilpimas hidraulinėje sistemoje	Įpilkite hidraulinio skysčio
	Kreipkitės į „Kärcher“ klientų aptarnavimo tarnybą
Šepečiai nesisuka arba sukasi labai lėtai.	Akseleratoriaus svirtį nustatykite iki galo į priekį (aukštos apsukos).
	Patikrinkite, ar nėra apsvijusių juostų ir virvių.
	Kreipkitės į „Kärcher“ klientų aptarnavimo tarnybą
Per mažai arba nėra siurbimo galios prie šepečio	Patikrinkite ir išvalykite arba pakeiskite dulkių filtrą.
	Kreipkitės į „Kärcher“ klientų aptarnavimo tarnybą
Prietaisas dulkėja	Šoninių tarpiklių reguliavimas
	Įjunkite orpūtę
	Patikrinkite ir išvalykite arba pakeiskite dulkių filtrą.
	Pakeiskite filtro dėžės tarpiklį
	Atidarykite šlavimo atliekų rezervuaro dangtį.
	Kreipkitės į „Kärcher“ klientų aptarnavimo tarnybą
Šluojami nešvarumai lieka	Ištuštinkite dulkių maišelį
	Patikrinkite ir išvalykite arba pakeiskite dulkių filtrą.
	Pakeiskite besisukantį šepetį
	Nustatykite šlavimo plotą
	Pakeiskite nešvarumų kameros sandarinamąją juostą
	Pašalinkite valomojo šepečio blokuotę
	Atidarykite šlavimo atliekų rezervuaro dangtį.
	Kreipkitės į „Kärcher“ klientų aptarnavimo tarnybą
Nepakyla arba nenusileidžia nešvarumų kamera	Akseleratoriaus svirtį nustatykite iki galo į priekį (aukštos apsukos).
	Pašalinti apsauginę atramą nuo nešvarumų talpyklos
	Kreipkitės į „Kärcher“ klientų aptarnavimo tarnybą
Šlavimo atliekų rezervuaro dangtis neatsidaro	Kreipkitės į „Kärcher“ klientų aptarnavimo tarnybą
Hidraulinės sistemos judinamų dalių veikimo sutrikimai	Kreipkitės į „Kärcher“ klientų aptarnavimo tarnybą

Techniniai duomenys

		KM 120/250 R LPG Classic
Mašinos duomenys		
Važiavimo pirmyn greitis	km/h	9
Važiavimo atgal greitis	km/h	4
Važiavimo posvyris (maks.)	%	18
Valomas plotas be šoninės šluotos	m ² /h	8100
Šoninėmis šluotomis valomas plotas	m ² /h	10800
Darbinė pusė be šoninės šluotos	mm	900
Darbinė pusė su šonine šluota	mm	1200
Apsauga nuo purškiamo vandens	--	IPX 3
Pilno dujų baliono naudojimo laikas	h	4
Variklis		
Tipas	--	Kubota WG 972 GL-E3
Tipas	--	3 cilindrų LPG dujinis variklis su 3 krypčių katalizatoriumi
Aušinimo būdas	--	Aušinimas vandeniu
Sukimosi kryptis	--	prieš laikrodžio rodyklę
Anga	mm	68
Kėlimas	mm	68
Darbinė eiga	cm ³	740
Alyvos kiekis	l	3,25
Darbinis apskukų kiekis	1/min	2500
Maksimalus apskukų kiekis	1/min	2500
Tuščiosios eigos apskukų skaičius	1/min	1300
Didžiausia galia	kW/PS	12,7 / 17,0
Didžiausias sukimo momentas, esant 2400 1/min.	Nm	60
Alyvos filtras	--	Filtro kasetė
Įsiurbiamo oro filtras	--	Vidinio filtro kasetė, išorinio filtro kasetė
Degalų rūšis	Suskystintosios dujos (dujiniai degalai): butanas, propanas arba butano ir propano mišiniai	
Degalų bako tūris	11 kg arba 20 litrų (keičiama talpykla)	
Elektros įranga		
Baterija	V, Ah	12, 52
Generatorius, kintamosios srovės	V, Watt	12, 150
Starteris	--	elektrinis starteris
Hidraulinė sistema		
Alyvos kiekis visoje hidraulinėje sistemoje	l	26,5
Alyvos kiekis hidrauliniame bake	l	21,2
Alyvos rūšys		
Variklis (virš 25 °C)	--	SAE 30, SAE 10W-30, SAE 15W-40
Variklis (nuo 0 iki 25 °C)	--	SAE 20, SAE 10W-30, SAE 10W-40
Variklis (žemiau 0 °C)	--	SAE 10W, SAE 10W-30, SAE 10W-40
Hidraulika	--	HV 46
Dulkių maišelis		
Maks. iškrovimo aukštis	mm	1400
Nešvarumų kameros talpa	l	250
Besisukantis šepetys		
Valomojo veleno skersmuo	mm	300
Besisukančio veleno plotis	mm	900
Apsukų kiekis	1/min	350
Šlavimo plotas	mm	80
Šoninė šluota		
Šoninės šluotos skersmuo	mm	600
Apsukų kiekis (reguliuojamas tolydžiai)	1/min	0 - 60

		KM 120/250 R LPG Classic
Visos guminės padangos		
Priekinės, dydis	--	15-4.5x8
Galinės, dydis	--	15-4.5x8
Stabdžiai		
Priekiniai ratai	--	mechaninis
Galinis ratas	--	hidrostatiniai
Filtravimo ir siurbimo sistema		
Tipas	--	Maišelio formos filtras
Apsukų kiekis	1/min	2800
Smulkių nešvarumų filtro plotas	m ²	6,0
Siurbimo sistemos nominalusis subatmosferinis slėgis	mbar	15,5
Siurbimo sistemos nominalioji siurbimo apimtis	m ³ /h	800
Išpurtymo sistema	--	Elektros variklis
Aplinkos sąlygos		
Temperatūra	°C	nuo -5 iki +40
Oro drėgmė, nesvarbi	%	0 - 90
Nustatytos vertės pagal EN 60335-2-72		
Keliamas triukšmas		
Garso slėgio lygis L _{PA}	dB(A)	83
Neapibrėžtis K _{PA}	dB(A)	3
Garantuotas triukšmo lygis L _{WA} + neapibrėžtis K _{WA}	dB(A)	104
Mašinos vibracija		
Delno/rankos vibracijos poveikis	m/s ²	<2,5
Sėdynė	m/s ²	0,8
Nesaugumas K	m/s ²	0,1
Matmenys ir masė		
Ilgis x plotis x aukštis	mm	2082x1250x1450
Pasisukimo į dešinę spindulys	mm	1350
Pasisukimo į kairę spindulys	mm	1350
Tuščia masė	kg	851
Leistinas bendras svoris	kg	1300
Leistina priekinės ašies apkrova	kg	787
Leistina galinės ašies apkrova	kg	513
Gamintojas pasilieka teisę keisti techninius duomenis!		

ES atitikties deklaracija

Šiuo pareiškime, kad toliau aprašyto aparato brėžiniai ir konstrukcija bei mūsų į rinką išleistas modelis atitinka pagrindinius ES direktyvų saugumo ir sveikatos apsaugos reikalavimus. Jei mašinos modelis keičiamas su mumis nepasitarus, ši deklaracija nebegalioja.

Gaminys: Siurbiamasis įrenginys kaitinamasis prietaisas

Tipas: KM 120/250 R LPG Classic
1.186-001.0

Specialios ES direktyvos:
2006/42/EB (+2009/127/EB)
2014/30/ES
2000/14/EB

Taikomi darnieji standartai:

EN 60335-1
EN 60335-2-72
EN 55012: 2007 + A1: 2009
EN 61000-6-2: 2005
EN 62233: 2008

Taikyta atitikties vertinimo procedūra:

2000/14/EB: V priedas

Garso galios lygis dB(A)

Išmatuotas: 102

Garantuotas: 104

Pasirašantys asmenys veikia pagal bendrovės vadovų įgaliojimus.

H. Jenner
Chairman of the Board of Management

S. Reiser
Director Regulatory Affairs & Certification

Dokumentacijos tvarkytojas:
S. Reiser

Alfred Kärcher SE & Co. KG
Alfred-Kärcher-Straße 28-40
71364 Winnenden (Germany)
Tel.: +49 7195 14-0
Fax: +49 7195 14-2212

Winnenden, 2018/09/01

Загальні вказівки	UK	1	Періодичність технічного обслуговування	UK	9
Захист навколишнього середовища	UK	1	Профілактичні роботи.	UK	9
Гарантія.	UK	1	Допомога у випадку неполадок	UK	15
Обладнання та запасні частини.	UK	1	Технічні характеристики	UK	16
Знаки у посібнику	UK	1	Заява при відповідності Європейського співтовариства	UK	17
Символи на пристрої	UK	1			
Правильне застосування.	UK	2			
Умисне неправильне застосування	UK	2			
Підходящі поверхні	UK	2			
Правила безпеки	UK	2			
Вказівки з безпеки під час експлуатації	UK	2			
Вказівки з безпеки в режимі руху	UK	2			
Розпорядження щодо техніки безпеки для транспортних засобів, що працюють на зрідженому газі	UK	3			
Пристрої з двигунами внутрішнього згорання.	UK	4			
Машини з підйомником контейнера	UK	4			
Пристрій із захисним дахом водія	UK	4			
Вказівки з безпеки під час транспортування машини	UK	4			
Вказівки з безпеки під час догляду та технічного обслуговування	UK	4			
Призначення.	UK	4			
Вказівки при розвантаженні	UK	4			
Елементи управління і функціональні вузли	UK	5			
Зображення підмітальної машини	UK	5			
Панель управління.	UK	5			
Педаль	UK	5			
Контрольні індикатори та дисплеї	UK	6			
Перед початком роботи.	UK	6			
Зафіксувати/відпустити стоянкове гальмо.	UK	6			
Пересування підмітальної машини без власного приводу.	UK	6			
Введення в експлуатацію	UK	6			
Загальні вказівки	UK	6			
Встановити/замінити газовий балон.	UK	6			
Перевірка і технічне обслуговування	UK	7			
Експлуатація.	UK	7			
Настроїти положення сидіння водія	UK	7			
Відкрити кран подачі газу	UK	7			
Запустити пристрій.	UK	7			
Пересування на приладі	UK	7			
Підмітання.	UK	7			
Спорожнити резервуар для сміття.	UK	8			
Вимкнути пристрій	UK	8			
Транспортування	UK	8			
Зберігання/Виведення з експлуатації.	UK	8			
Догляд та технічне обслуговування.	UK	9			
Загальні вказівки	UK	9			
Чищення	UK	9			



Перед першим застосуванням вашого пристрою прочитайте цю оригінальну інструкцію з експлуатації, після цього дійте відповідно неї та збережіть її для подальшого користування або для наступного власника.

Загальні вказівки

Якщо при розпакуванні були виявлені пошкодження від транспортування, негайно сповістіть про це магазин, де ви купили прилад.

- Нанесені на пристрій попереджувальні знаки та таблички дають важливі вказівки для безпечної експлуатації пристрою.
- Разом із вказівками в цій інструкції для експлуатації слід враховувати загальні правила техніки безпеки та норми для попередження нещасних випадків законодавчих органів.

Захист навколишнього середовища



Матеріали упаковки піддаються переробці для повторного використання. Будь ласка, не викидайте пакувальні матеріали разом із домашнім сміттям, віддайте їх для на переробку.



Старі пристрої містять цінні матеріали, які можуть перероблятися та підлягають передачі в пункти прийому вторинної сировини. Тому, будь ласка, утилізуйте старі пристрої за допомогою спеціальних систем збору сміття.

Такі рідини, як моторне мастило, гідравлічне мастило, гальмівна рідина, дизельне паливо або охолоджувальна рідина не повинні потрапляти у ґрунт. Довкілля потрібно захищати, а рідини утилізувати без шкоди для середовища.

Інструкції із застосування компонентів (REACH)

Актуальні відомості про компоненти наведені на веб-вузлі за адресою:

www.kaercher.com/REACH

Гарантія

У кожній країні діють умови гарантії, наданої відповідною фірмою-продавцем. Неполадки в роботі пристрою ми усуваємо безкоштовно протягом терміну дії гарантії, якщо вони викликані браком матеріалу чи помилками виготовлення. У випадку чинної гарантії звертійся до продавця чи в найближчий авторизований сервісний центр з документальним підтвердженням покупки.

Обладнання та запасні частини

⚠ НЕБЕЗПЕКА

Щоб уникнути небезпеки, ремонт і установку запасних деталей повинні виконувати тільки авторизовані сервісні центри.

- Можна використовувати лише те обладнання та запасні частини, що дозволені для використання виробником. Оригінальне обладнання та оригінальні запасні частини є гарантією того, що пристрій буде працювати безпечно та справно.
- Подальша інформація по запасним частинам є на сайті www.kaercher.com в розділі Сервіс.

Знаки у посібнику

⚠ НЕБЕЗПЕКА

Запобігає про небезпеку, яка безпосередньо загрожує та призводить до тяжких травм чи смерті.

⚠ ПОПЕРЕДЖЕННЯ

Запобігає про потенційно можливу небезпечну ситуацію, що може призвести до тяжких травм чи смерті.

⚠ ОБЕРЕЖНО

Вказівка відносно потенційно можливої небезпечної ситуації, що може призвести до легких травм чи спричинити матеріальні збитки.

УВАГА

Вказівка щодо можливої потенційно небезпечної ситуації, що може спричинити матеріальні збитки.

Символи на пристрої

	Небезпека опіку об гарячу поверхню!! Перед початком обслуговування приладу слід дати вихлопній трубі охолотитись.
	Роботи із пристроєм слід завжди проводити тільки у відповідних захисних рукавицях.
	Небезпека затискання рухливими деталями автомобіля
	Небезпека одержання травми від рухливих частин. Не торкатися.
	Небезпека пожежі. Не допускати всмоктування палаючих або тліючих предметів.
	Затиск для ланцюга / точка розташування крану
	Точки підйому для домкратів

	Максимальний нахил поверхні при русі з піднятим бункером.
	У напрямку руху допускається їзда по схилах до 18%.
	Дотримуватися монтажного положення газового балона! Підключення або кільцевий отвір має бути направлене вниз.

Правильне застосування

Використовуйте цю підмітальну машину тільки згідно з інструкцією по експлуатації.

- Ця сміттєзбиральна машина призначена для підмітання забруднених поверхонь на вулиці.
- Не допускається застосування пристрою у суспільному вуличному русі.
- Будь-яке інше застосування вважається неправильним. Виробник не несе відповідальності за збитки, завдані неправильним застосуванням, ці збитки бере на себе лише користувач.
- **(Газовий двигун)**
Дозволяється використовувати пристрій в закритих приміщеннях з достатньою вентиляцією.
(Дійсно тільки для Німеччини)
У Німеччині експлуатація пристрою з газовим двигуном в закритих приміщеннях заборонена.
- Газові балони та пристрій дозволяється зберігати тільки на рівні землі.
- Забороняється вносити зміни в прилад.
- Пристрій призначений тільки для роботи на поверхнях, зазначених у даному посібнику з експлуатації.
- Прилад може пересуватися тільки по поверхнях, допущених для використання підмітальних машин керівництвом підприємства або їхнім представником.
- Як загальне правило діє наступне: не допускати зіткнення приладу з легкозаймистими речовинами (небезпека вибуху/пожежі).

Умисне неправильне застосування

- Забороняється підбирання/всмоктування вибухонебезпечних рідин, горючих газів, а також нерозведених кислот та розчинників! Це стосується бензину, розріджувачів фарби та мазу, які можуть створювати вибухонебезпечні гази або суміші, змішуючись зі всмоктуваним повітрям, а також ацетону, нерозведених кислот та розчинників, оскільки вони пошкоджують матеріали пристрою.

- Забороняється прибирання/всмоктування реактивного металевого пилю (наприклад, алюмінію, магнію, цинку) в з'єднанні з сильними лужними або кислотними засобами для чищення.
- Цей пристрій не призначено для збирання небезпечних для здоров'я речовин.
- Не допускати підмітання/всмоктування палаючих або тліючих предметів.
- Забороняється його зберігання у небезпечних місцях. Заборонено використовувати пристрій у вибухонебезпечних приміщеннях.
- Не дозволяється брати із собою супровідних осіб.
- Не дозволяється штовхати/тягнути або транспортувати предмети за допомогою даного пристрою.

Підходящі поверхні

- Асфальт
- Промислові підлоги
- Суцільна (наливна) підлога
- Бетон
- Брущатка

Правила безпеки

Вказівки з безпеки під час експлуатації

- (Дійсно тільки для Фінляндії) Якщо пристрій оснащений шлангом з ПВХ, його заборонено використовувати за низьких температур навколишнього середовища (нижче 0 °C). У разі виникнення питань щодо пристрою звертатися до компанії Kärcher.
- Перед використанням перевірте належний стан та безпеку пристрою та обладнання. Якщо обладнання знаходиться у небездоганному стані, його не можна використовувати.
- У разі використання пристрою у небезпечній ділянці (наприклад, бензоколонка) необхідно дотримуватися відповідних інструкцій з техніки безпеки. Заборонено використовувати пристрій у вибухонебезпечних приміщеннях.
- ⚠ **НЕБЕЗПЕКА**
Небезпека травмування!
→ Не використовувати пристрій без захисного даху в зонах, де існує небезпека падіння предметів на оператора.
- Користувач повинен використовувати пристрій у відповідності до інструкції. Вона повинна враховувати умови місцевості, під час роботи з пристроєм необхідно звертати увагу на третіх осіб, особливо на дітей.
- Також слід дотримуватися всіх правил і норм стосовно транспортних засобів.
- Перед початком роботи оператор повинен переконатися в тому, що всі заповіжні пристрої знаходяться на місці і працюють належним чином.

- Оператор пристрою несе відповідальність за виникнення нещасних випадків за участю інших людей або майна.
- Стежити за тим, щоб оператор носив щільно прилеглий одяг. Носити міцне взуття й уникати носіння вільного одягу.
- Перед початком руху перевірити мертву зону (наприклад, на наявність дітей). Забезпечити достатній огляд!
- Не можна залишати пристрій без нагляду під час роботи мотора. Обслуговуючому персоналу дозволяється залишати пристрій тільки після того, як двигун буде зупинено, пристрій захищений від випадкового переміщення і ключ вийнятий.
- Щоб уникнути несанкціонованого використання пристрою слід виймати ключ.
- Пристрій має використовуватися особами, що пройшли інструктаж щодо його використання або підтвердили свої здібності для обслуговування пристрою, а також уповноважені використовувати його.
- Цей пристрій не призначений для використання людьми (включаючи дітей) з обмеженими фізичними, сенсорними або розумовими здатностями або з відсутністю досвіду й/або відсутністю знань, за винятком випадків, коли за ними стежить відповідальна за безпеку особа або вони одержують від неї вказівки по застосуванню пристрою.
- Необхідно стежити за дітьми, щоб вони не грали із пристроєм.

ОБЕРЕЖНО

Небезпека ушкодження! Не допускати попадання в пристрій стрічок, вірвовок або дроту, оскільки вони можуть намотатися на вал, що підмітає.

Вказівки з безпеки в режимі руху

⚠ НЕБЕЗПЕКА

Небезпека поранення! Перевірити здатність поверхні перед їздом.

⚠ НЕБЕЗПЕКА

Небезпека нещасного випадку, небезпека ушкодження!

- Швидкість пересування повинна бути відповідною до оточуючих умов.

Небезпека перекидання приладу на значно крутих схилах.

- У напрямку руху допускається їзда по схилах до 18%.

Небезпека перекидання на нестабільному ґрунті.

- Дозволяється переміщати прилад тільки на міцній підставці.

Небезпека перекидання приладу при великому бічному крені.

- У напрямках, поперечних до напрямку руху, допускається пересування апарата тільки по схилах до макс. 10%.

Розпорядження щодо техніці безпеки для транспортних засобів, що працюють на зрідженому газі

Головне об'єднання ремісничих професійних корпорацій, зареєстроване об'єднання (HVBG). Зрідженими газами (газоподібним паливом) є бутан, пропан або суміш бутану та пропану. Вони постачаються в спеціальних балонах. Робочий тиск цих газів залежить від температури довкілля.

⚠ **Небезпечно**

Небезпека вибуху! Зріджені гази вимагають іншого поводження чим бензин. Бензин випаровується повільно, зріджений газ відразу переходить в газоподібну форму. Тому небезпека виникнення загазованості приміщень і займання для зріджених газів набагато вища, ніж для бензину.

⚠ **Небезпечно**

Небезпека травмування! Дозволяється використовувати тільки газові балони, наповнені газовим паливом відповідно до DIN 51622 якості А або В.

ОБЕРЕЖНО

Використовувати побутовий газ суворо заборонено. Для газових двигунів дозволяється використовувати лише суміші зріджених газів, що складаються з пропану/бутану в співвідношенні 90/10 - 30/70. Для кращого запуску при низьких температурах, нижче 0 °C (32 °F), рекомендується використовувати зріджений газ з вищим вмістом пропану, оскільки його випар відбувається також при низьких температурах.

Обов'язки керівництва та працеводців

- Для безпечної експлуатації весь персонал, що працює із зрідженим газом, повинен володіти достатніми знаннями відносно властивостей зріджених газів. Ця брошура повинна завжди знаходитися на машині, що підмітає.

Здійснення технічного обслуговування фахівцями

- Працездатність та герметичність установок, що працюють на газоподібному паливі, повинні регулярно, але не рідше ніж раз на рік перевірятися фахівцями (згідно BGG 936).
- Перевірка повинна мати письмове підтвердження. Підставою для перевірки є § 33 та § 37 UVV (Правила техніки безпеки) "Використання зріджених газів" (BGV D34).
- Як загальні норми діють розпорядження відносно перевірки транспортних засобів, двигуни яких працюють на зріджених газах, Федерального міністерства транспорту.

Введення в експлуатацію / Експлуатація

- Забір газу повинне завжди робитися тільки з одного балона. При заборі газу одночасно з декількох балонів може відбуватися перетікання зрідженого газу з одного балона в інший. Внаслідок цього переповнений балон після закриття вентиля (див. 1 цього керівництва) може виявитися під надмірним тиском.
- При встановленні повного балона необхідно дотримуватись необхідного положення установки для підключення газу, для отримання більш детальної інформації див. розділ «Встановлення газового балона».

Заміну газових балонів слід проводити з особливою ретельністю. При встановленні та знятті випускний патрубок вентиля балона має бути закритий глухою гайкою, затягнутою ключем.

- Не можна використовувати негерметичні газові балони. З них слід спустити газ на відкритому повітрі з дотриманням всіх запобіжних засобів, і після цього зробити на них маркування, що свідчить про їх негерметичність. При доставці або вивозі пошкоджених газових балонів особа, що здає балони на прокат або його представник (заправник, тощо) повинні отримати письмове повідомлення про існуючі пошкодження.
- Перед підключенням газових балонів слід перевірити належний стан приєднувального штуцера.
- Після під'єднання балона він має бути перевірений на герметичність за допомогою пінотворного засобу.
- Вентилі слід відкривати повільно. При відкритті та закритті не можна користуватися ударним інструментом як допоміжний засіб.
- Гасіння зрідженого газу допускається здійснювати тільки з безпечної відстані та з укриття. Для гасіння дозволяється використовувати тільки вогнегасники з сухим або газоподібним вуглекислим газом. Для охолодження газових балонів необхідне застосування великої кількості води.
- Слід перевіряти надійність, особливо герметичність всієї установки, що працює на зрідженому газі. Забороняється використовувати транспортні засоби з негерметичними газовими системами.
- Перед від'єднанням труб і шлангів слід закрити вентиль балона. Контактну гайку на балоні слід відкручувати повільно і спочатку лише трохи, інакше може статися різкий викид газу, який знаходився в системі під тиском.
- При заправці газом з великої ємкості слід отримати відомості про спеціальні норми відносно збуту великих об'ємів зрідженого газу.

⚠ **Обережно!**

Небезпека травмування!

- Зріджений газ в рідкій формі викликає відмороження шкіри.
- Після зняття балона слід міцно закрутити глуху гайку на з'єднанні балона.
- Для випробування на герметичність слід використовувати мильну воду, розчин некалу (Nekal) або інші пінотворні засоби. Заборонено використовувати відкритий вогонь для підсвічування на установках, що працюють на зрідженому газі.
- При заміні окремих компонентів установки слід дотримуватись вказівок виробника відносно монтажу. При цьому необхідно закрити вентилі балонів і головні замкові клапани.
- Слід вести постійний контроль над станом електричної системи транспортного засобу, що працює на зрідженому газі. При негерметичності газопровідних компонентів установки іскри можуть викликати вибуху.
- Після тривалого простою транспортного засобу, що працює на зрідженому газі, гараж, в якому проводиться введення в експлуатацію транспортного засобу або його електричних частин слід ретельно провітрити.
- Про нещасні випадки, пов'язані з газовими балонами або установками, що працюють на зрідженому газі, слід негайно повідомляти в профспілку і в компетентний орган нагляду. Пошкоджені деталі слід зберігати до закінчення розслідування.

У гаражних та складських приміщеннях, а також в ремонтних майстернях

- Зберігання балонів з газоподібним паливом та зрідженим газом слід виконувати відповідно до вимог TRF 1996 (Технічні правила відносно зріджених газів, див. DA до BGV D34, Додаток 4).
- Газові балони повинні зберігатися у вертикальному положенні. Заборонено поводитися з відкритим вогнем або палити в місці зберігання ємкостей і при проведенні ремонтних робіт. Для балонів, що зберігаються на відкритому повітрі, слід передбачати огорожування. Слід завжди закривати порожні балони.
- Головні замкові клапани та вентилі балонів слід закривати відразу після припинення робіт з транспортним засобом.
- Відносно місця розташування і характеристик гаражних приміщень для транспортних засобів, що працюють на зрідженому газі, діють положення Райхсгаражеорднунг (Reichsgaragenordnung - норми від-

носно гаражів) та відповідні земельні будівельні правила.

- Зберігати газові балони слід в особливих приміщеннях, окремих від гаражних приміщень (див. DA до BGV D34, додаток 2).
- Електричні ручні лампи, що використовуються в приміщеннях, повинні мати закритий, герметичний ковпак з міцною захисною сіткою.
- При проведенні робіт в ремонтних майстернях слід закривати вентиляції балонів і головні замкові клапани, а також захищати балони з газоподібним паливом від дії тепла.
- Перед паузами в роботі або по закінченню роботи відповідальна особа повинна перевірити, чи закриті всі вентиляції, в першу чергу вентиляції балонів. Забороняється проводити роботи з вогнем, особливо зварювальні та різальні роботи поблизу від балонів з газоподібним паливом. У майстернях забороняється зберігати балони з газоподібним паливом, навіть якщо вони порожні.
- Гаражні, складські приміщення, а також приміщення ремонтних майстерень повинні мати достатню вентиляцію. При цьому слід враховувати, що зріджені гази важчі за повітря. Вони збираються біля підлоги, в ремонтних ямах та інших поглибленнях підлоги і можуть утворювати вибухонебезпечні повітряно-газові суміші.

Пристрої з двигунами внутрішнього згорання

- Не використовувати пристрій на висоті понад 1200 м.
- ⚠ **НЕБЕЗПЕКА**
Небезпека отруєння!
- **(Газовий двигун)**
Дозволяється використовувати пристрій в закритих приміщеннях з достатньою вентиляцією.
(Дійсно тільки для Німеччини)
У Німеччині експлуатація пристрою з газовим двигуном в закритих приміщеннях заборонена.
- Вихлопні гази отруйні й шкідливі для здоров'я, їх заборонено вдихати.
- ⚠ **НЕБЕЗПЕКА**
Небезпека травмування!
- Отвір для випускних газів двигуна внутрішнього згорання не повинен бути заблокованим.
- Після вимикання двигун обертається ще приблизно 3 секунди за інерцією. В цей час слід залишатися поза зоною привода.
- ⚠ **НЕБЕЗПЕКА**
Небезпека опіку!
- Не доторкатись до гарячого двигуна внутрішнього згорання.
- Перед зняттям панелей обшиття необхідно дати машині охолонути.
- Не нахилитися над отвором для випускних газів або не братися за нього.

Машини з підйомником контейнера

- ⚠ **НЕБЕЗПЕКА**
Небезпека травмування!
- Під час робіт з підйомником контейнер необхідно повністю підняти та зафіксувати.
- Виконувати захист тільки ззовні небезпечної зони.

Пристрій із захисним дахом водія ПОВІДОМЛЕННЯ

- Захисний дах (опція) забезпечує захист водія від падіння крупних предметів. Але він не може захистити при перевертанні!
- Щодня перевіряти захисний навіс на відсутність пошкоджень.
- У разі пошкодження захисного навісу, в тому числі окремих елементів, необхідно замінити весь захисний навіс.
- Будь-яка модифікація захисного навісу і встановлення елементів, деталей і вузлів, відмінних від дозволеної компанією Kärcher, не допускаються і можуть обмежувати функцію захисного навісу.

Вказівки з безпеки під час транспортування машини

- Звертати увагу на власну масу (транспортна вага) пристрою під час транспортування на тримачі або на транспортних засобах.
- Під час транспортування пристрою від'єднати клеми акумуляторної батареї та надійно закріпити пристрій.

Вказівки з безпеки під час догляду та технічного обслуговування

- Перед очищенням і проведенням технічного обслуговування пристрою, заміною деталей або настроювання на інші функції, пристрій слід вимкнути та виїняти ключ.
- При роботі з електричною установкою необхідно від'єднати акумуляторну батарею.
Для цього спочатку від'єднати негативний полюс, а потім позитивний.
Підключення здійснюється у зворотному порядку. Спочатку під'єднати позитивний полюс, а потім негативний.
- Не дозволяється чистити прилад з водяного шланга або струменем води під високим тиском (небезпека короткого замикання та інших пошкоджень).
- Ремонтні роботи можуть проводитися лише авторизованими сервісними службами або спеціалістами у цій сфері, які ознайомлені з усіма важливими правилами техніки безпеки.

- Робити перевірку на предмет безпеки у відповідності до діючих місцевих директив для нестационарних пристроїв, що використовуються у промисловості.
- Роботи з пристроєм необхідно завжди проводити у спеціальних перчатках.

Призначення

Машина, що підмітає, направляє сміття безпосередньо в резервуар для збору сміття.

- Обертний вал, що підмітає направляє сміття прямо в резервуар для збору сміття.
- Бічна щітка підмітає кути й краї поверхні, що підмітається, і доставляє сміття в зону роботи вала, що підмітає.
- Дрібний пил всмоктується всмоктувальним вентилятором через фільтр для пилу.

Вказівки при розвантаженні

- ⚠ **НЕБЕЗПЕКА**
Небезпека травм та пошкоджень!
- При вантажненні слід звернути увагу на вагу пристрою.
- Не застосовувати вилковий навантажувач, оскільки пристрій при цьому може бути пошкоджено.

Порожня вага (транспортна вага)	851 kg*
---------------------------------	---------

* Зі встановленим монтажним комплектом вага пристрою, відповідно, стає ще значнішою.

- При завантаженні пристрою використовувати відповідні сходні або кран.
- При використанні сходень слід звернути увагу на наступне:
Дорожній просвіт 70 мм
- Якщо пристрій постачається на піддоні, необхідно спорудити з прикладених дощок рампу для з'їзду.
Інструкції можна знайти на стор. 2 (на внутрішній стороні кришки).
Важливо: кожна дошка має бути закріплена за допомогою 2 гвинтів.

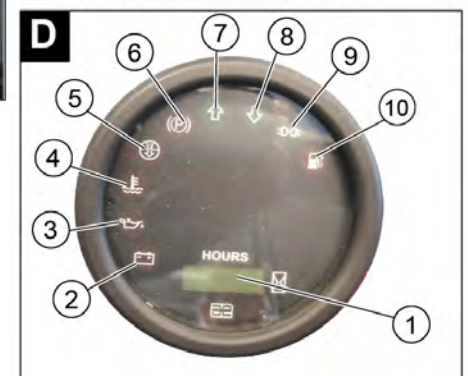
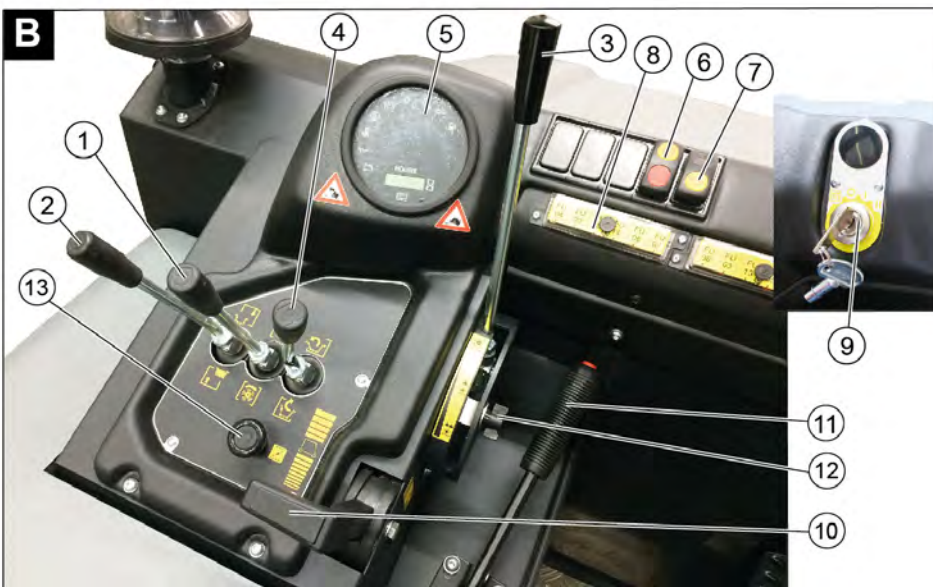
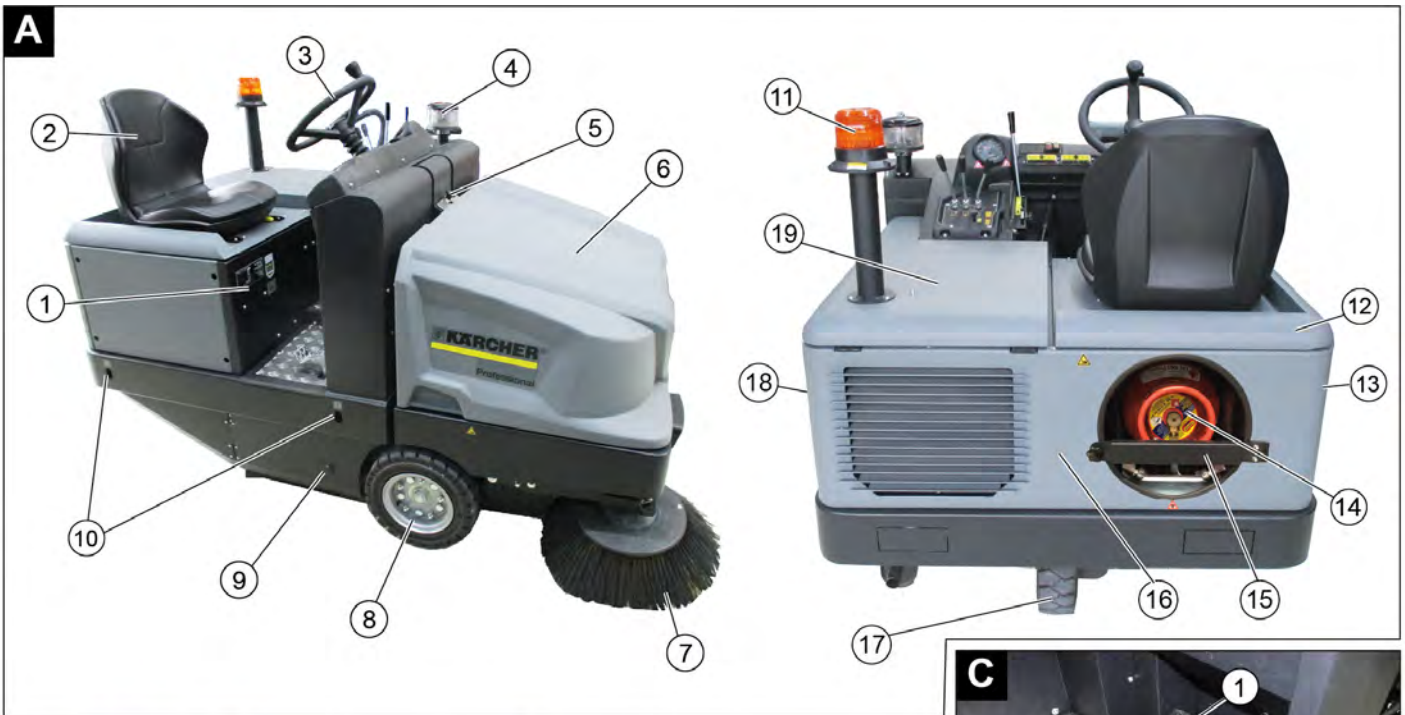

Зображення підмітальної машини

Малюнок А

- 1 Заводська табличка
- 2 Сидіння (з контактним перемикачем сидіння)
- 3 Кермове колесо
- 4 Відцентровий сепаратор
- 5 Блокування кришки пристрою
- 6 Кришка пристрою
- 7 Бічні щітки, праворуч
- 8 Переднє колесо
- 9 Вхідний отвір валу, що підмітає
- 10 Сійке місце кріплення
- 11 Проблисковий маячок
- 13 Кришка пристрою справа
- 13 Кришка, праворуч

Панель управління

Малюнок Б

- 1 Важіль керування циліндричною і бічною щітками
Важіль уперед: увімкнення циліндричної щітки й опускання та увімкнення бічної щітки.
Важіль назад: увімкнення циліндричної щітки
- 2 Важіль керування резервуара для збору сміття
Підйом/опускання ємності для збору сміття
- 3 Важіль керування циліндричної щітки
Підйом/опускання циліндричної щітки
- 4 Важіль керування кришки резервуару
Відчинити/зачинити кришку резервуару
- 5 Контрольні індикатори та дисплей
- 6 Вимикач нагнітача та чищення фільтра
Середнє положення: Чищення фільтра та нагнітач вимк.
Переднє положення: Нагнітач увімк.

Заднє положення: Очищення фільтра увімк., а нагнітач вимк.

- 7 Вимикач звукового сигналу
- 8 Запобіжники
- 9 Замок запалювання
Положення 0: Двигун вимкнений
Положення 1: Включити запалення
Положення 2: Запустити двигун
- 10 Педаль газу
Регулювальник числа обертів двигуна
- 11 Стояночні гальма
- 12 Регулювання зношення / площини підмітання циліндричної щітки
- 13 Дросель

Педалі

Малюнок В

- 1 Педаль гальма
- 2 Педаль акселератора "Передній хід"
- 3 Педаль акселератора "Задній хід"

Контрольні індикатори та дисплей

Малюнок D

- 1 Лічильник робочих годин
- 2 Сигнальна лампа зарядки
- 3 Сигнальна лампа тиску мастила
- 4 Сигнальна лампа температури води, що охолоджує
- 5 Повітрозбірник двигуна
- 6 Сигнальна лампа приведення в дію стоянкового гальма
- 7 Напрямок руху Вперед
- 8 Напрямок руху «Назад»
- 9 Контрольний індикатор стоянкового/ближнього світла (опція)
- 10 Сигнальна лампа запасу палива
- блимає при резерві
- світиться при порожньому газовому балоні

Перед початком роботи

Зафіксувати/відпустити стоянкове гальмо

- Відпустити стоянкове гальмо, натиснувши при цьому на педаль гальма.
- Зафіксувати стоянкове гальмо, натиснувши при цьому на педаль гальма.

Пересування підмітальної машини без власного привода

Вказівка

Ця процедура необхідна, коли пристрій необхідно змістити з піддону, буксирувати або затягнути на транспортний засіб без використання власного привода.

УВАГА

Не допускається пересувати машину, що підмітає на великі відстані та швидше, ніж 10 км/ч.

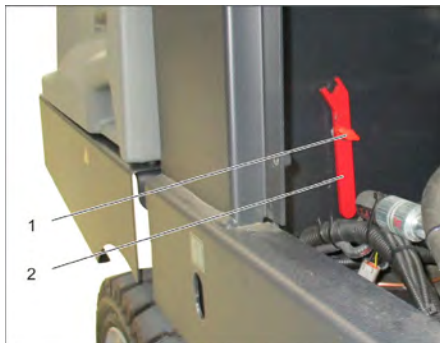

- 1 Гвинт
 - 2 Ключ
- Викрутити гвинт.
 - Витягнути ключ.



- 1 Гідравлічний насос
 - 2 Ключ
 - 3 Гайка
- Послаблювати гайку за допомогою ключа (відкрити вільний хід), поки не з'явиться можливість переміщення пристрою.
 - **ВАЖЛИВО:** після переміщення знову затягнути гайку (закрити вільний хід = положення руху)

Введення в експлуатацію

Загальні вказівки

- Перед експлуатацією прочитати посібник з експлуатації виробника пристрою і особливо прийняти до уваги вказівки щодо безпеки.
- Встановити машину, що підмітає, на рівній поверхні.
- Витягнути ключ запалювання.
- Зафіксувати стояночну гальмівну систему.

Встановити/замінити газовий балон

⚠ Попередження

Використовувати слід тільки змінні 11-кілограмові балони з перевіреною конструкцією.

⚠ Обережно!

Небезпека травмування!

- Дотримуйте розпорядження щодо техніки безпеки для транспортних засобів, що працюють на зрідженому газі.
- Сліди корозії та жовті пористі відкладення на балоні вказують на наявність нещільності.
- Виконувати заміну балонів можуть лише особи, які пройшли відповідний інструктаж.
- Забороняється виконувати заміну балонів з газоподібним паливом в гаражах та в підвальних приміщеннях.
- Заборонено використовувати джерела відкритого світла і палити під час заміни балонів.
- При заміні балона слід міцно закрити замковий вентиль газового балона і відразу ж надіти захисний ковпачок на порожній балон.

Встановлення газового балона

УВАГА

Дотримуватися монтажного положення газового балона! Підключення або кільцевий отвір має бути направлено вниз.



- 1 Газовий балон
 - 2 Запобіжна штанга
 - 3 Затвор з хомутиком
- Послабити гвинт на захисній балці та відкинути балку.
 - Замінити газовий балон.
 - Відгвинтити від з'єднального клапана газового балона захисний ковпачок.
 - Закрити затвор з хомутиком.

Приєднання газового балона

УВАГА

Після під'єднання балона він має бути перевірений на герметичність за допомогою пінотворного засобу.

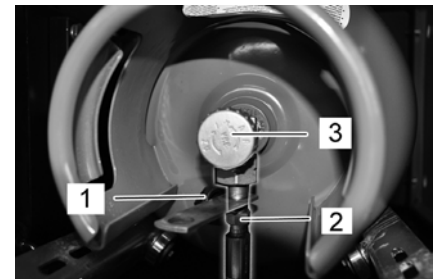

- 1 Захисний ковпачок
 - 2 Газовий шланг з накидною гайкою
 - 3 Клапан для відбору газу
- Пригвинтити газовий шланг до з'єднального клапана газового балона (розмір ключа 30 мм).
 - Закрити запобіжну штангу та закріпити за допомогою гвинта.

Замінити порожній газовий балон

Перехід сигнальної лампи запасу палива під час роботи в режим постійного свічення сигналізує об наявності порожнього газового балона. В цьому випадку слід виконати наступні дії:

- Закрити кран для відбору газу шляхом обертання за годинниковою стрілкою.
- Вимкнути машину і дати попрацювати на неробочому ході, поки двигун не зупиниться.
Вказівка: Таким чином буде забезпечено спорожнення всіх газових балонів і те, що морози не зможуть вплинути на запуск двигуна.
- Відгвинтити газовий шланг (розмір ключа 30 мм).
- Нагвинтити на з'єднальний клапан газового балона захисний ковпачок.
- Відкрити затвор з хомутиком.

ПОВІДОМЛЕННЯ

Під'єднування має лівобічне різьблення.

⚠ Попередження

Вентиль для відбору газу (3) слід відкривати тільки перед запуском пристрою (див. главу "Запуск пристрою").

Перевірка і технічне обслуговування

Щоденно перед початком експлуатації

- Перевірити рівень мастила у двигуні.
- Перевірити рівень заповнення компенсаційного бачка радіатора рідинного охолодження.
- Перевірити вал, що підмітає і бічні щітки на зношування й наявність стрічок, що намоталися.
- Перевірити колеса на наявність стрічок, що намоталися.
- Перевірити відцентровий сепаратор та повітряний фільтр, при необхідності очистити.
- Перевірити стан всіх елементів управління.
- Перевірити прилад на предмет пошкоджень.
- Виконати чищення фільтра для пилу за допомогою кнопки чищення фільтру.

Вказівка: Докладніше див. розділ "Догляд та технічне обслуговування".

Експлуатація

Настроїти положення сидіння водія

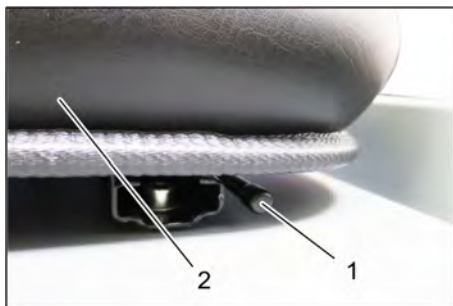

- 1 Важіль регулювання сидіння
- 2 Сидіння водія

- Потягнути убік важіль регулювання сидіння.
- Пересунути сидіння, відпустити важіль і дати йому зафіксуватися.
- Переміщенням сидіння вперед/назад перевірити його фіксацію.

Відкрити кран подачі газу

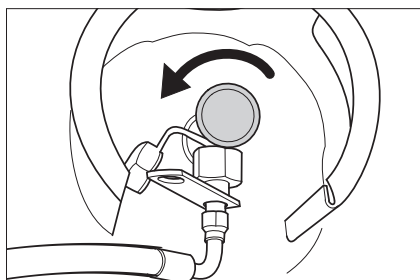

- Відкрити кран для відбору газу шляхом обертання проти годинникової стрілки.

Запустити пристрій

Вказівка: Прилад оснащений контактною настилкою сидіння. При вставанні з сидіння водія пристрій відключається.



- Зайняти місце на сидінні оператора.
- Заблокувати гальмо стоянки (11).
- Перемістити регулятор швидкості двигуна (10) на 1/3 вперед.

Запустити двигун

- Для запуску двигуна необхідно натиснути на педаль гальма.
- При холодних зовнішніх температурах: витягнути дросель (13).
- Повернути ключ запалювання вправо і запустити пристрій.
- Після того як прилад запрацює, відпустити ключ запалювання.
- Якщо двигун працює плавно, натиснути на дросель.

Вказівка: Не натискати на стартер більше 10 секунд. Перед повторним включенням стартера почекати принаймні 10 секунд.

Пересування на приладі



- 1 Педаль гальма
 - 2 Педаль акселератора "Передній хід"
 - 3 Педаль акселератора "Задній хід"
- Регулювальник числа обертів двигуна повністю пересунути вперед (Робоче число обертів).
 - Натиснути та утримувати педаль гальма.
 - Відпустите стоянкове гальмо

Хити вперед

- Плавна нажати вперед ходову педаль.

Хити назад

⚠ НЕБЕЗПЕКА

Небезпека травмування!

- Під час руху назад не має бути небезпеки для третіх осіб, при потребі, провести інструктаж.
- Плавна нажати назад ходову педаль.

Характер руху

- З допомогою педалі акселератора можливо безступінчасте регулювання швидкості руху
- Варто уникати різкого натискання педалі, тому що у цьому випадку гідравлічна система може бути пошкоджена.
- При падінні потужності під час подолання підйому слід зменшити натискання на ходову педаль.

Гальмування

- При відпусканні педалі ходу, пристрій самостійно гальмує і зупиняється.

Вказівка: Дію гальма можна підсилити, натискує на ножне гальмо.

Подолання перешкод

Подолання нерухомих перешкод висотою до 50 мм:

- Перешкоди слід проходити обережно, рухаючись вперед на повільній швидкості.

Подолання нерухомих перешкод висотою більше 70 мм:

- Подібні перешкоди слід проходити тільки з використанням підходящої рампи.

Підмітання

УВАГА

Не допускати влучення в машину пакувальних стрічок, дроту й таке інше., тому що це може привести до ушкодження механізму, що підмітає.

Вказівка: Для досягнення оптимального результату роботи необхідно розмірити швидкість руху з місцевими умовами.

Вказівка: Під час роботи слід регулярно очищати фільтр для пилу.

Вказівка: При зростаючій роботі в зоні з дрібним пилом фільтр треба очищувати частіше.

Важіль керування



- 1 Важіль керування циліндричною і бічною щітками
- 2 Важіль керування резервуара для збору сміття
- 3 Важіль керування циліндричною щіткою
- 4 Важіль керування кришки резервуару

Важіль керування циліндричною і бічною щітками

- Важіль керування (1) вперед: увімкнення циліндричної щітки й опускання та увімкнення бічної щітки.
- Важіль керування (1), назад: увімкнення циліндричної щітки.

Важіль керування резервуаром для збору сміття

- Важіль керування резервуаром для збору сміття (2) вперед: Резервуар для збору сміття опускається.
- Важіль керування резервуаром для збору сміття (2) назад: Резервуар для збору сміття піднімається.

Важіль керування вала, що піднімає

- Важіль керування циліндричною щіткою (3) вперед: циліндрична щітка піднімається.
- Важіль керування циліндричною щіткою (3) назад: циліндрична щітка опускається.

Важіль керування кришки резервуару

- Важіль керування кришки резервуару (4) вперед: Кришка резервуару для збору сміття відкривається.
- Важіль керування кришки резервуару (4) назад: Кришка резервуару для збору сміття закривається.

Підмітання сухої підлоги



- Увімкнути нагнітач.
- **При підмітванні поверхонь:**
Важіль керування циліндричною та бічною щітками (1) назад: циліндрична щітка вмикається.
Важіль керування циліндричною щіткою (3) назад: циліндрична щітка опускається.
- Важіль керування кришки резервуару (4) вперед: Кришка резервуару відкривається.
- **При чищенні країв:**
Важіль керування циліндричною та бічною щітками (1) вперед: циліндрична щітка вмикається, бічна щітка вмикається та опускається.
Важіль керування циліндричною щіткою (3) назад: циліндрична щітка опускається.

Підмітання вологої або мокрої підлоги

- Вимкнути нагнітач.
- **При підмітванні поверхонь:**
Важіль керування циліндричною та бічною щітками (1) назад: циліндрична щітка вмикається.
Важіль керування циліндричною щіткою (3) назад: циліндрична щітка опускається.
- Важіль керування кришки резервуару (4) вперед: Кришка резервуару відкривається.

→ При чищенні країв:

Важіль керування циліндричною та бічною щітками (1) вперед: циліндрична щітка вмикається, бічна щітка вмикається та опускається.
Важіль керування циліндричною щіткою (3) назад: циліндрична щітка опускається.

Спорожнити резервуар для сміття

⚠ **НЕБЕЗПЕКА**

Небезпека травмування!

- Під час випорожнення в зоні вивантаження резервуару для сміття забороняється перебування людей та тварин.

Небезпека перекидання!

- Під час випорожнення ставити прилад на рівній поверхні.

⚠ **ПОПЕРЕДЖЕННЯ**

Небезпека здавлювання!

- Ніколи не торкатися системи тягол механічної системи випорожнення. Не стояти під піднятим резервуаром.

УВАГА

Небезпека травм та пошкоджень!

- Під час спорожнення можливий викид матеріалу вала, що піднімає. Дотримуватись достатньої відстані.



- Піднімання циліндричної і бічної щіток: важіль керування 1 по центру і важіль керування 3 вперед.
- Щоб закрити кришку резервуару, важіль керування (4) перевести назад.
- Щоб підняти резервуар для збору сміття, важіль керування резервуару для збору сміття (2) перевести назад.
- Повільно під'їхати до резервуару для збору пилу.
- Зафіксувати стояночну гальмівну систему.
- Щоб відкрити кришку резервуару, важіль керування кришки резервуару (4) перевести вперед і спорожнити резервуар для сміття.

- Щоб закрити кришку резервуару, важіль керування кришки резервуару (4) перевести назад до фіксації в кінцевому положенні.
- Відпустите стоянкове гальмо
- Повільно від'їхати від резервуару для збору пилу.
- Щоб опустити резервуар для збору сміття в кінцеве положення, важіль керування резервуару для збору сміття (2) перевести вперед

Вимкнути пристрій

- Піднімання циліндричної і бічної щіток: важіль керування 1 по центру і важіль керування 3 вперед.
- Щоб закрити кришку резервуару, важіль керування (4) перевести назад.
- Повністю перевести назад регулювальник числа обертів двигуна.
- Натиснути та утримувати педаль гальма.
- Зафіксувати стояночну гальмівну систему.
- Ключ запалювання повернути в позицію "0" і витягнути його з замка.

Транспортування

⚠ **НЕБЕЗПЕКА**

Пошкодження при транспортуванні!

- Звертати увагу на власну масу (транспортна вага) пристрою під час транспортування на тримачі або на транспортних засобах.
- При перевезенні апарату в транспортних засобах слід враховувати місцеві діючі державні норми, направлені на захист від ковзання та перекидання.
- Ключ запалювання повернути в позицію "0" і витягнути його з замка.
- Закрити кран для відбору газу шляхом обертання за годинниковою стрілкою.
- Зафіксувати стояночну гальмівну систему.
- Прикріпити пристрій до стійких місць кріплення (4 шт) за допомогою важких ременів, тросів або ланцюгів.
- Зафіксувати апарат, підклавши під його колеса клини.

Зберігання/Виведення з експлуатації

⚠ **НЕБЕЗПЕКА**

Небезпека отримання травм та ушкоджень! При зберіганні звернути увагу на вагу пристрою.

- Підмітальну машину ставити на плоскій поверхні в сухому та захищеному від морозу місці. Накрити для захисту від пилу.
- Щоб уникнути ушкодження щетини, підняти вал, що піднімає, та бічні щітки.
- Закрити кришку резервуару.
- Ключ запалювання повернути в позицію "0" і витягнути його з замка.
- Закрити кран для відбору газу шляхом обертання за годинниковою стрілкою.

Відкрутити газовий шланг з накидною гайкою (розмір ключа 30 мм). Закрити газовий балон захисним ковпачком і зберігати у вертикальному положенні у відповідному приміщенні (див. главу „Вказівки щодо техніки безпеки“).

→ Зафіксуйте стояночну гальмівну систему.

→ Вжити заходів проти мимовільного скочування машини, що підмітає.

Якщо підмітальна машина не використовується протягом тривалого часу, додатково слід дотримуватися:

→ Замінити моторне мастило.

→ При чеканні морозів спустити воду для того, що розпиляло і перевірити, чи досить антифризу у воді, що охолоджує.

→ Почистити машину, що підмітає зсередини й зовні.

→ Від'єднати клеми акумуляторної батареї.

→ Акумулятор варто зарядити, а потім слід заряджати прибіл. кожні два місяці.

Догляд та технічне обслуговування

Загальні вказівки

УВАГА

Небезпека пошкодження!

→ Пиловий фільтр промивати не потрібно.

→ Ремонтні роботи можуть проводитися лише авторизованими сервісними службами або спеціалістами у цій сфері, які ознайомлені з усіма важливими правилами техніки безпеки.

→ При роботі з електричною установкою необхідно від'єднати акумуляторну батарею.

→ Пристрої, що використовуються комерційно у відповідності до місцевих вимог, підлягають проведенню перевірки з техніки безпеки згідно VDE 0701.

→ Встановити машину, що підмітає, на рівній поверхні.

→ Ключ запалювання повернути в позицію "0" і витягнути його з замка.

→ Зафіксуйте стояночну гальмівну систему.

→ Закрити подачу газу.

Чищення

ОБЕРЕЖНО

Небезпека пошкодження!

→ Не дозволяється чистити прилад з водяного шланга або струменем води під високим тиском (небезпека короткого замикання та інших пошкоджень).

Чищення апарата зсередини

⚠ НЕБЕЗПЕКА

Небезпека травмування!

→ Одягайте захисну маску проти пилю і захисні окуляри.

→ Протерти апарат ганчіркою.

→ Обдути апарат повітрям під тиском.

Чищення апарата зовні

→ Очистити апарат, використовуючи для цього вологу ганчірку, просочену слабким лужним розчином.

Вказівка: Забороняється використання агресивних мийних засобів.

Періодичність технічного обслуговування

Вказівка: Лічильник робочих годин повідомляє про момент проведення обслуговування.

Технічне обслуговування, що здійснюється клієнтом

Вказівка: Всі роботи з технічного обслуговування з боку клієнта повинні проводитися кваліфікованим фахівцем. В разі потреби в будь-який момент можна звернутися по допомогу в спеціалізовану торговельну організацію фірми Kärcher.

Щоденне технічне обслуговування:

→ Перевірити рівень мастила у двигуні.

→ Перевірити рівень заповнення компенсаційного бачка радіатора рідинного охолодження.

→ Перевірити вал, що підмітає і бічні щітки на зношування й наявність стрічок, що намоталися.

→ Перевірити відцентровий сепаратор та повітряний фільтр, при необхідності очистити.

→ Перевірити стан всіх елементів управління.

→ Перевірити прилад на предмет пошкоджень.

Щотижневе технічне обслуговування:

→ Перевірити газові з'єднання, місця підключення та з'єднальні елементи

→ Очистити водяний радіатор.

→ Очистити гідравлічний масляний радіатор.

→ Перевірити гідравлічну установку.

→ Перевірити рівень гідравлічного мастила.

→ Перевірити рівень гальмівної рідини.

→ Перевірити ущільнювальні планки на зношеність та при потребі замінити.

→ Перевірити і змастити кришку резервуару.

Технічне обслуговування частин, що зношуються:

→ Замініть ущільнювальні планки.

→ Відрегулювати або замінити бічні ущільнення.

→ Замініть вал, що підмітає.

→ Замініть бічні щітки.

Вказівка: Докладніше див. розділ "Технічне обслуговування".

Технічне обслуговування, що здійснюється службою обслуговування споживачів

Вказівка: Для збереження права на гарантійне обслуговування всі роботи з технічного й профілактичного обслуговування протягом гарантійного періоду повинні проводитися вповноваженою сервісною службою фірми Kärcher відповідно до брошури по технічному обслуговуванню

Обслуговування через 50 годин роботи:

→ Перше технічне обслуговування слід виконувати відповідно до формуляру технічного огляду сервісної служби.

Технічне обслуговування після 250/500/1000/1500/2000 годин експлуатації:

→ Технічне обслуговування слід виконувати відповідно до формуляру технічного огляду сервісної служби.

Профілактичні роботи

Підготовка:

→ Встановити машину, що підмітає, на рівній поверхні.

→ Ключ запалювання повернути в позицію "0" і витягнути його з замка.

→ Зафіксуйте стояночну гальмівну систему.

→ Закрити подачу газу.

Загальні вказівки щодо безпеки

⚠ НЕБЕЗПЕКА

Небезпека травмування!

→ Завжди при піднятому резервуарі для збору сміття встановлювати запобіжні штанги.

→ Виконувати захист тільки ззовні небезпечної зони.

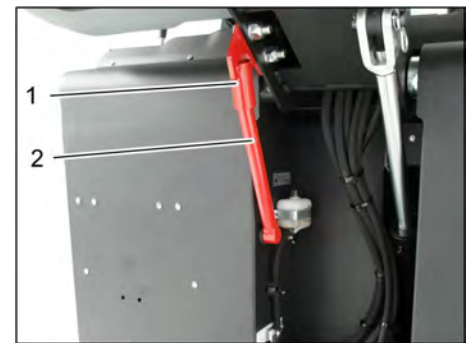

1 Тримач запобіжної штанги

2 Запобіжна штанга

→ Відкинути наверх запобіжну штангу для спорожнення піднятого резервуару і вставити її у тримач (запобіжний)



Такі рідини, як моторне мастило, гідравлічне мастило, гальмівна рідина, дизельне паливо або охолоджувальна рідина не повинні потрапляти у ґрунт. Довкілля потрібно захищати, а рідини утилізувати без шкоди для середовища.

Вказівки з техніки безпеки щодо акумуляторів



При роботі з акумуляторами слід дотримуватися наступних попереджувальних вказівок:



Дотримуватися вказівок на акумуляторі, в інструкції з користування та у посібнику з експлуатації пристрою!



Носити захист для очей!

	Не допускати дітей до електричності та акумуляторів!
	Небезпека вибуху!
	Забороняється розведення відкритого вогню, іскріння, створення відкритих джерел світла та паління!
	Небезпека хімічних опіків!
	Перша допомога!
	Попереджувальне маркування!
	Утилізація!
	Не викидати акумулятор у контейнер для сміття!

⚠ НЕБЕЗПЕКА

Небезпека вибуху!

→ Використовувати тільки батареї із захисним накриттям полюсів. Захисне накриття в разі втрати замінити.

⚠ НЕБЕЗПЕКА

Небезпека вибуху!

→ Не класти інструменти або подібні предмети на акумулятор. Небезпека короткого замикання й вибуху.

⚠ НЕБЕЗПЕКА

Небезпека травмування!

→ Не допускати контакту ран зі свинцевими елементами. Після робіт з акумулятором завжди мити руки.

⚠ НЕБЕЗПЕКА

Небезпека загоряння й вибуху!

→ Забороняється паління й розведення відкритого вогню.

→ Приміщення, у якому заряджаються акумулятори, повинне добре провітрюватися, тому що при зарядці виділяється газ, що легко вибухає.

⚠ НЕБЕЗПЕКА

Небезпека хімічних опіків!

→ При влученні бризків електроліту в очі або на шкіру промити великою кількістю чистої води.

→ Після цього негайно звернутися до лікаря.

→ Брудний одяг запарити.

Установити акумулятор і підключити його

Пристрій серійно оснащено акумуляторною батареєю, що не обслуговується.



1 Позитивний полюс

2 Полюсний ковпачок

3 Негативний полюс

→ Поставити акумулятор у тримач акумулятора.

→ Затягти тримачі на дні акумуляторної батареї.

→ Підключити полюсний затискач (червоний кабель) до полюса (+).

→ Підключити полюсний затискач до полюса (-).

→ Установити ковпачки клем.

→ Перевірити, чи надійно захищає мастило полюси акумулятора та клеми.

Перевірити рівень електроліту в акумуляторній батареї та відкоректувати його (тільки в акумуляторних батареях, що не потребують техобслуговування з пробками акумуляторних елементів).

ОБЕРЕЖНО

Небезпека пошкодження!

→ В акумуляторах, у які заливається кислота, слід регулярно перевіряти рівень рідини.

→ Вигвинтити всі пробки акумуляторних елементів.

→ Кислотоміром взяти проби з кожного елемента.

– Щільність електроліту повністю зарядженого акумулятора дорівнює 1,28 кг/л при температурі 20 °C .

– Щільність електроліту частково зарядженого акумулятора дорівнює від 1,00 до 1,28 кг/л.

– У всіх елементах щільність електроліту повинна бути однаковою.

→ Проби електроліти вилити в ті ж самі елементи.

→ При занадто низькому рівні рідини залити в елементи дистильовану воду до відмітки.

→ Зарядити акумулятор.

→ Загвинтити пробки акумуляторних елементів.

Зарядити акумулятор

⚠ НЕБЕЗПЕКА

Небезпека травмування!

→ При роботі з акумуляторами слід дотримуватися правил техніки безпеки. Дотримуватися інструкції з експлуатації виробника зарядного пристрою.

⚠ НЕБЕЗПЕКА

Небезпека пошкодження!

→ Заряджати акумулятор тільки за допомогою відповідного зарядного пристрою.

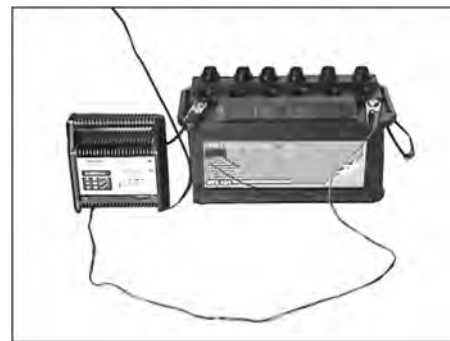

→ Вигвинтити всі пробки акумуляторних елементів.

(тільки для акумуляторів, що не обслуговуються)

→ З'єднати кабель (+) зарядного пристрою з позитивним полюсом акумулятора.

→ З'єднати кабель (-) зарядного пристрою з негативним полюсом акумулятора.

→ Вставити штепсельну вилку у мережу і увімкнути зарядний пристрій.

→ Акумулятор слід заряджати зарядним струмом з мінімальною силою.

→ Після зарядки акумулятора від'єднувати зарядний пристрій спочатку від мережі, потім від акумулятора.

→ Загвинтити пробки акумуляторних елементів.

(тільки для акумуляторів, що не обслуговуються)

Вийняти акумуляторну батарею

→ Відключити полюсний затискач від полюса (-).

→ Відключити полюсний затискач від полюса (+).

→ Послабити тримачі на дні акумуляторної батареї.

→ Вийняти акумулятор з тримача акумулятора.

→ Використаний акумулятор слід утилізувати відповідно до діючих норм.

Перевірити рівень гальмівної рідини та долити гальмівну рідину

⚠ НЕБЕЗПЕКА

Небезпека травмування!

→ Завжди при підняттю резервуарі для збору сміття встановлювати запобіжні штанги.

→ Виконувати захист тільки ззовні небезпечної зони.

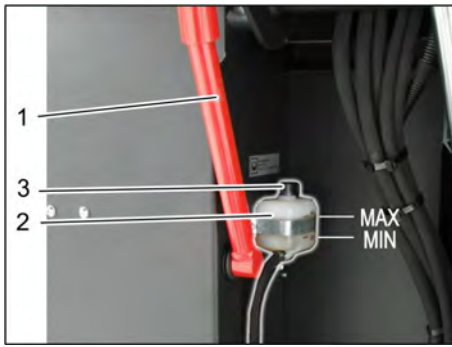

- 1 Тримач запобіжної штанги
 - 2 Резервуар гальмівної рідини
 - 3 Запірна кришка
- Підняти резервуар для сміття та зафіксувати за допомогою запобіжної штанги, див. главу „Спорожнення резервуару для збору сміття“
 - Перевірити чи достатньо гальмівної рідини у відповідному резервуарі.
- Вказівка**
Рівень рідини повинен знаходитися між позначками MIN (Мін.) і MAX (Макс.).
- При необхідності долити DOT-гальмівну рідину, що існує у продажі.

Перевірка рівня і доливання мастила

⚠ НЕБЕЗПЕКА

Небезпека опіку!

- Дати двигуну охолонути.
- Перевірку рівня мастила у двигуні здійснювати щонайменше через 5 хвилин після вимикання двигуна.



- 1 Мастилоналивна кришка (двигун)
 - 2 Показчик рівня мастила
- Витягнути показчик рівня мастила.
 - Витерти показчик і знову його вставити.
 - Витягнути показчик рівня мастила.
 - Зняти показання рівня мастила.
 - Знову вставити показчик рівня мастила.

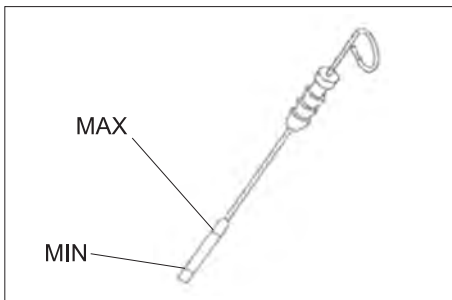

- Рівень мастила повинен перебувати між відмітками "MIN" і "MAX".
- Якщо рівень мастила нижче відмітки "MIN", долити мастило

- Не заливати мастило вище відмітки "MAX".
- Відгвинтити мастилоналивну кришку.
- Залити моторне мастило. Вигляд мастила вказаний в главі "Технічні дані".
- Закрити мастилоналивну кришку.
- Зачекати принаймі 5 хвилин.
- Перевірити рівень мастила у двигуні.

Замінити в двигуні мастило та фільтр.

ОБЕРЕЖНО

Небезпека опіків гарячим моторним маслом!

- Дати двигуну охолонути.
- Підготувати ємність для зливу мінімум 6 літрів мастила.
- Дати двигуну охолонути.

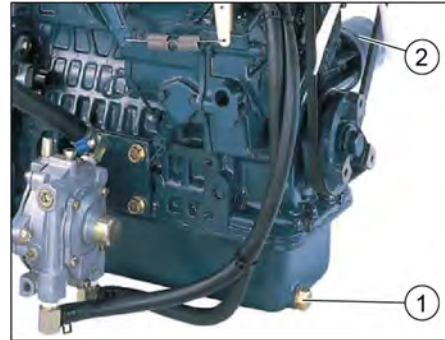

- 1 Пробка мастилозливного отвору
 - 2 Фільтр для моторного мастила
- Вигвинтити пробку мастилоналивного отвору.
 - Відгвинтити мастилоналивну кришку.
 - Злити мастило.
 - Вигвинтити мастильний фільтр.
 - Прочистити кріплення та ущільнювальні поверхні.
 - Перед встановленням змастити мастилом ущільнення нового мастильного фільтру.
 - Встановити новий мастильний фільтр та міцно затягти.
 - Закрутити пробку-заглушку для зливу мастила разом з новим ущільненням.
- Момент затягування: 25 Nm
- Залити моторне мастило. Марки мастил та рівень заповнення зазначені в главі "Технічні дані".
 - Закрити мастилоналивну кришку.
 - Дати попрацювати двигуну приблизно 10 секунд.
 - Перевірити рівень мастила у двигуні.

Перевірити рівень гідравлічного мастила та долити його

ПОВІДОМЛЕННЯ

Резервуар для збору сміття не має бути піднятий.

- Відкрити кришку пристрою та закріпити опорою кришки.



- 1 Оливомірне скло для гідравлічного мастила
 - 2 Гідравлічний бак
 - 3 Кришка, отвір для заливки мастила
 - 4 Опора кришки
- Перевірити рівень мастила в гідравлічній системі в оглядовому вікні.
 - Рівень мастила повинен перебувати між відмітками "MIN" і "MAX".
 - Якщо рівень мастила нижче відмітки "MIN", долити мастило.
 - Відкрити кришку отвору для заливки мастила.
 - Очистити область заливки.
 - Долити гідравлічне мастило. Вигляд мастила вказаний в главі "Технічні дані".
 - Нагвинтити кришку отвору для заливки мастила.

Перевірити гідравлічну установку

ПОВІДОМЛЕННЯ

Технічне обслуговування гідравлічної установки має здійснювати лише сервісна служба.

- Зафіксуйте стояночну гальмівну систему.
- Запустити двигун.
- Перевірити гідравлічні шланги та з'єднання на герметичність.

Перевірка рівня охолоджувальної рідини

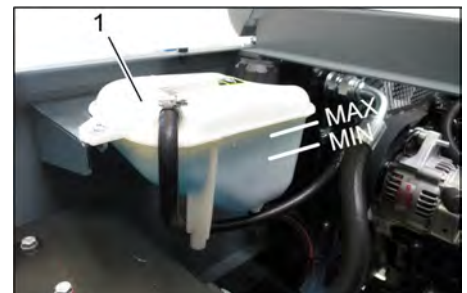

- 1 Компенсаційний бачок радіатора рідинного охолодження
- Рівень охолоджувальної рідини перевіряти лише за холодного двигуна.
 - Перевірити рівень заповнення компенсаційного бачка радіатора рідинного охолодження. Рівень охолоджувальної рідини повинен знаходитися між позначками MIN (Мін.) і MAX (Макс.).

Перевірити та очистити радіатор води/гідралічного мастила

⚠ НЕБЕЗПЕКА

Небезпека опіку об гарячу поверхню і небезпека опіків паром!

- Водяний радіатор повинен остудитися мінімум 20 хвилин.
- Рівень охолоджувальної води від радіатора води перевіряється на компенсаційному бачку системи охолодження. Див. главу "Перевірка рівня охолоджувальної води".
- Очистити пластини радіатора. Усунути забруднення за допомогою м'якої щітки, стислого повітря або невеликого тиску води.
- Перевірити шланги радіатора та з'єднання на щільність.
- Очистити вентилятор.

Перевірити вал, що підмітає

- Запустити двигун.
- Підняти резервуар для збору сміття в початкове положення.
- Вимкнути двигун.
- Зафіксуйте стояночну гальмівну систему.
- Встановити запобіжні штанги для спорожнення піднятого резервуару.
- Видалити з вала, що підмітає, стрічки й мотузки, що намоталися.
- Вийняти запобіжні штанги.
- Запустити двигун.
- Відпустити резервуар для збору сміття в початкове положення.
- Вимкнути двигун.

Заміна вала, що підмітає



- 1 Ключ
 - 2 Бокові панелі
- Підняти наверх резервуар для збору сміття та підперти за допомогою запобіжної штанги.
 - Відкрити бічну панель за допомогою ключа.



- 1 Підтримуючу скобу
 - 2 Смушкова гайка
 - 3 Бічне ущільнення
- Відгвинтити смушкові гайки.
 - Зніміть підтримуючу скобу.
 - Відкинути назовні бічне ущільнення.
 - Вигвинтити кріпильний гвинт тримача валу, що підмітає, та обернути назовні приймальний пристрій.
 - Витягнути вал, що підмітає.

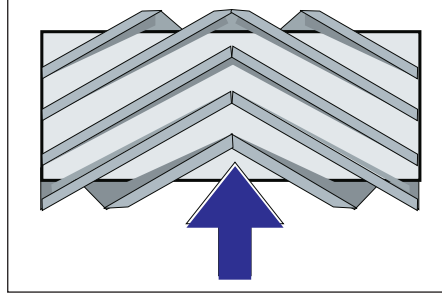

Розташування вала, що підмітає при установці по напрямку руху (вигляд зверху)

Вказівка: При установці нового вала, що підмітає, звернути увагу на положення щетини

- Установити новий вал, що підмітає. Пази вала, що підмітає, повинні збігтися з виступами балансира.

Вказівка: Після установки нового підмітального вала необхідно заново відрегулювати площину підмітання.

Перевірка й коректування площини підмітання для вала, що підмітає

Вказівка: На заводі встановлюється висота плоскості підмітання, рівна 80 мм. Її значення можна плавно регулювати за допомогою плаваючого кріплення підмітального вала.



- Перевірити тиск у шинах.
- Вимкнути всмоктувальний вентилятор.
- Поставити машину, що підмітає, на рівну гладку підлогу, покриту видимим шаром пилу або мела.
- Важіль керування циліндричною та бічною щітками (1) назад: циліндрична щітка вмикається.
- Важіль керування циліндричною щіткою (3) назад: циліндрична щітка опускається.
- Дати циліндричній щітці попрацювати протягом прибл. 10 секунд.
- Важіль керування циліндричною та бічною щітками (1) встановити по центру: Важіль керування циліндричною щіткою (3) вперед: циліндрична щітка піднімається.
- Дати пристрою задній хід.
- Перевірити площину підмітання.

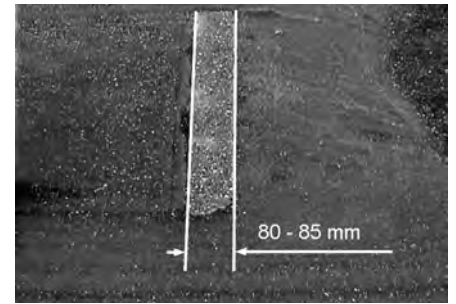

Профіль підмітання повинен мати вигляд рівномірного прямокутника шириною 80-85 мм.

- Відкрити і відрегулювати упорний гвинт пристрою регулювання зношення (12). Упор вгору: зменшення площини підмітання. Упор вниз: збільшення площини підмітання.
- Знову затягнути упорний гвинт.
- Перевірити площину підмітання циліндричної щітки, як описано вище.

Перевірка та коректування профілю підмітання для вала, що підмітає

- Підняти бічні щітки.
- Поставити машину, що підмітає, на рівну гладку підлогу, покриту видимим шаром пилу або мела.
- Опустити бічну щітку і дати їй попрацювати прибл. 10 секунд.
- Підняти бічні щітки.
- Дати пристрою задній хід.
- Перевірити площину підмітання.

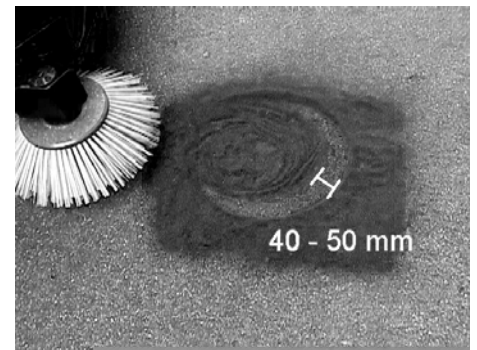

Ширина профілю підмітання повинна становити від 40 до 50 мм.

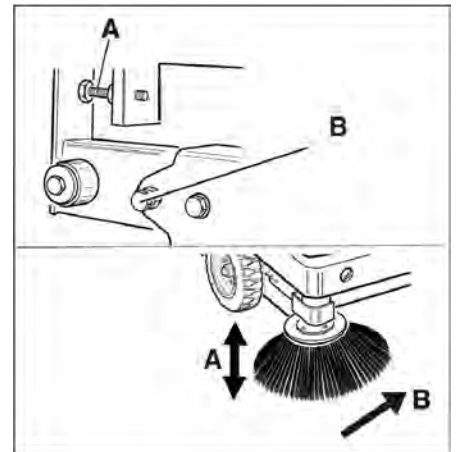

- Відрегулювати положення плоскості підмітання за допомогою двох регулювальних гвинтів.
- Перевірити площину підмітання.

Встановити бічні ущільнення

⚠ НЕБЕЗПЕКА

Небезпека травмування!

- ➔ Завжди при піднятому резервуарі для збору сміття встановлювати запобіжні штанги.
- ➔ Виконувати захист тільки ззовні небезпечної зони.
- ➔ Підняти наверх резервуар для збору сміття та зафіксувати за допомогою запобіжної штанги.
- ➔ Відкинути наверх запобіжну штангу для спорожнення піднятого резервуару і вставити її у тримач (запобіжний)



- 1 Тримач запобіжної штанги
 - 2 Запобіжна штанга
- ➔ Відкрити бічну панель, як описано в главі „Заміна валу, що підмітає“ вище.
 - ➔ Ослабити 6 смушкових гайок на бічній плоскій стопорній шайбі.
 - ➔ Ослабити 3 гайки (SW 13) на передній плоскій стопорній шайбі.
 - ➔ Натискувати бічне ущільнення вниз (подовжній отвір), поки його край не виявиться на відстані 1 - 3 мм від підлоги.
 - ➔ Пригвинтити плоску стопорну шайбу.
 - ➔ Повторити послідовність для іншої сторони пристрою.

Очищення фільтра для пилу вручну



- ➔ Увімкнути ручне очищення фільтра:
- ### Перевірити/замінити фільтр для пилу
- ⚠ ПОПЕРЕДЖЕННЯ
- Небезпека травмування!
- ➔ При роботі з фільтрувальною установкою носити маску для захисту від пилу. Дотримуватися приписань по техніці безпеки відносно обігу із дрібним пилом.
 - ➔ Виконати чищення фільтра для пилу за допомогою кнопки чищення фільтра.
 - ➔ Спорожнити резервуар для збору сміття.



- 1 Блокування кришки пристрою
 - 2 Кришка пристрою
 - 3 Кришка фільтра
- ➔ Відкрити блокування. Для цього необхідно відкрутити гвинт з голівкою у вигляді зірочки.
 - ➔ Відкинути кришку пристрою вперед.

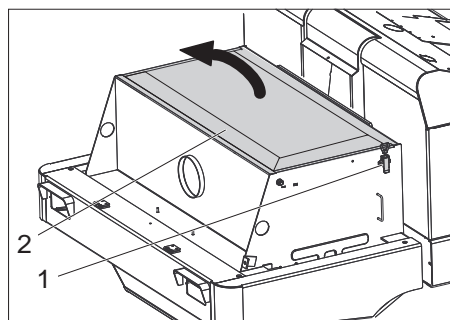

- 1 Замок, кришка фільтра (2x)
 - 2 Кришка фільтра
- ➔ Відкрити замок.
 - ➔ Відкрити кришку фільтра.



- 1 Поперечні планки
 - 2 Пиловий фільтр
- ➔ Перевірити фільтр для пилу, при необхідності очистити й замінити.
- Вказівка**
- Заміну фільтра для пилу дозволяється проводити тільки співробітникам сервісної служби фірми Kärcher.
- ➔ Встановити та зафіксувати кришку фільтра.

Перевірити та відрегулювати клиновий ремінь

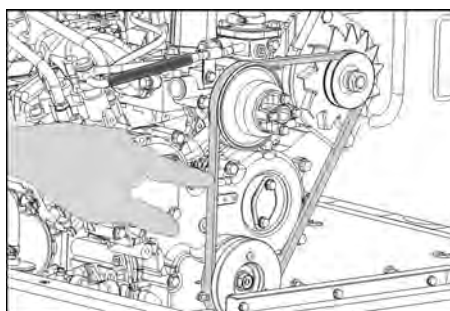

Клиновий ремінь при тиску 10 кг повинен провисати близько на 7-9 мм.

- ➔ Натягнення клинового ремня встановлюється уповноваженим працівником сервісної служби.

Перевірка й заміна повітряного фільтра

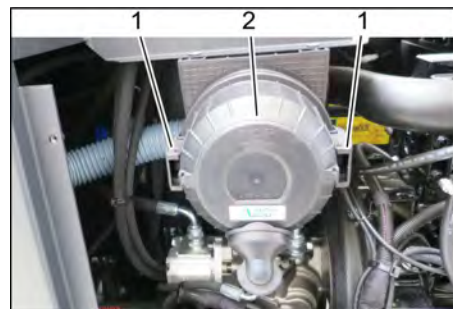

- 1 Затискач
 - 2 Корпус повітряного фільтра
- ➔ Зняти бічну панель.
 - ➔ Зняти корпус повітряного фільтра.
 - ➔ Замінити патрон повітряного фільтра.

Вказівка: Монтажне положення - вентиляційний отвір направлений вниз (див. малюнок).

Очистити відцентровий сепаратор

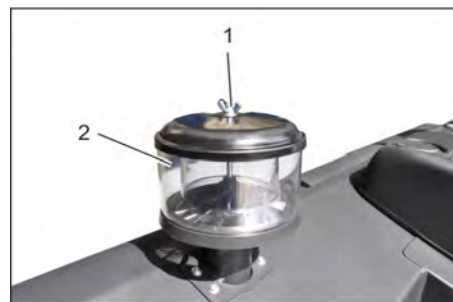

- 1 Смушкова гайка
 - 2 Відцентровий сепаратор
- ➔ Відгвинтити смушкову гайку на відцентровому сепараторі.
 - ➔ Очистити відцентровий сепаратор.

Замінити запобіжники



- 1 Гайка з насічкою
 - 2 Кришка блоку запобіжників
- ➔ Відкрутити гайку з подовжньою накаткою.
 - ➔ Відкрити кришку на блоці запобіжників.
 - ➔ Перевірити запобіжники.
 - ➔ Несправні запобіжники замінити.
- Вказівка:** Використовувати запобіжники лише з однаковим значенням.

Вказівка: Запобіжник FU 01 знаходиться в підкапотному просторі.

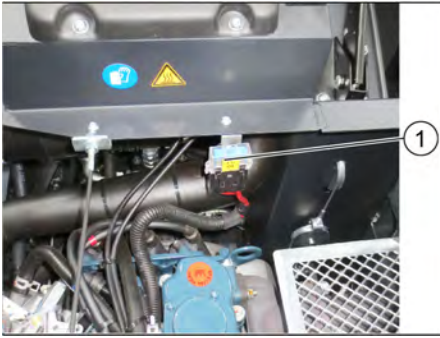

1 Запобіжник FU 1 (головний запобіжник)

FU 01*	Головний запобіжник	60 А
FU 02	Сигнал Всмоктувальний вентилятор	20 А
FU 03	Багатофункціональна індикація	3 А
FU 04	Проблисковий маячок	5 А
FU 05	Блок управління двигуном	10 А
FU 06	Склоочисник (опція) Склоочисник	10 А
FU 07	Індикатор рівня газу	5 А
FU 08	Стартер	10 А
FU 09	Освітлення ліворуч	7,5 А
FU 10	Освітлення праворуч	7,5 А
FU 11	Робоче освітлення	10 А
FU 12	Вібраторна система	25 А
FU 13	Клапан газу Сигнал заднього ходу	7,5 А

* Ці запобіжники повинні замінюватися тільки сервісною службою, оскільки може знадобитися перевірка наявності помилок пристрою.

Допомога у випадку неполадок

Несправність	Усунення
Прилад не запускається	Зайняти місце на сидінні оператора, система контактного вимикача сидіння активується.
	Для запуску двигуна необхідно натиснути на педаль гальма.
	Акумуляторну батарею зарядити або замінити
	Газовий балон порожній – Замінити газовий балон
	Кран для відбору газу закритий - Відкрити кран шляхом обертання проти годинникової стрілки.
	Газовий клапан обледенів - дотримуватися інструкції по заміні газових балонів.
	Звернутися в сервісну службу Karcher
Двигун працює нерівномірно	Очистити повітряний фільтр або замінити патрон фільтру
	Перевірити й при необхідності відремонтувати трубопровід паливної системи й з'єднання
	Перевірити положення установки газового балона: роз'єм або кільцевий отвір повинні бути спрямовані вниз.
	Звернутися в сервісну службу Karcher
Двигун перегрівся	Долити речовину, що охолоджує
	Промити радіатор
	Збільшити натягнення клинового ременя
	Звернутися в сервісну службу Karcher
Двигун працює, але агрегат рухається тільки повільно або взагалі не рухається.	Відпустити стоянкове гальмо
	Закрити вільний хід (положення руху)
	Повністю висунути вперед дросельний важіль (висока частота обертів).
	Перевірити наявність стрічок та шнурів, що намоталися.
	Звернутися в сервісну службу Karcher
Свистячий шум в гідравлічній системі	Залити робочу рідину для гідравлічних систем
	Звернутися в сервісну службу Karcher
Щітки обертаються повільно або не обертаються зовсім	Повністю висунути вперед дросельний важіль (висока частота обертів).
	Перевірити наявність стрічок та шнурів, що намоталися.
	Звернутися в сервісну службу Karcher
Невелика потужність всмоктування або її відсутність в області щіток	Перевірити пиловий фільтр, зробити чищення або замінити.
	Звернутися в сервісну службу Karcher
Апарат сильно порошить	Встановити бічні ущільнення
	Увімкнути нагнітач
	Перевірити пиловий фільтр, зробити чищення або замінити.
	Заміна ущільнень фільтру
	Відкрити кришку резервуару для сміття.
	Звернутися в сервісну службу Karcher
Підмітальний пристрій не забирає сміття	Видалити вміст із резервуара для збору сміття
	Перевірити пиловий фільтр, зробити чищення або замінити.
	Заміна вала, що підмітає
	Монтування профілю підмітання
	Заміна ущільнюючих стрічок на резервуарі для збору сміття
	Усунення блокування валу, що підмітає
	Відкрити кришку резервуару для сміття.
	Звернутися в сервісну службу Karcher
Резервуар для сміття не піднімається або не опускається	Повністю висунути вперед дросельний важіль (висока частота обертів).
	Зняти фіксуючу опору з контейнера для сміття.
	Звернутися в сервісну службу Karcher
Кришка резервуару для сміття не відкривається.	Звернутися в сервісну службу Karcher
Несправності елементів, що приводяться в дію гідравлічною системою	Звернутися в сервісну службу Karcher

Технічні характеристики

		KM 120/250 R LPG Classic
Характеристики приладу		
Швидкість руху, вперед	km/h	9
Швидкість руху, назад	km/h	4
Здатність підйому в гору (макс.)	%	18
Оброблювана поверхня, без бічних щіток	m ² /h	8100
Оброблювана поверхня, з бічними щітками	m ² /h	10800
Робоча ширина, без бічних щіток	mm	900
Робоча ширина, з бічними щітками	mm	1200
Тип захисту, краплезахисний	--	IPX 3
Час роботи при повному газовому балоні	h	4
Двигун		
Тип	--	Kubota WG 972 GL-E3
Конструкція	--	3-циліндровий газовий двигун (зріджений нафтовий газ) з 3-х канальним каталізатором
Тип охолодження	--	Водяне охолодження
Напрямок обертання	--	проти годинникової стрілки
Отвір	mm	68
Модуль підйому	mm	68
Літраж	cm ³	740
Кількість мастила	l	3,25
Робоча кількість обертів	1/min	2500
Максимальне число зворотів	1/min	2500
Число оборотів холостого ходу	1/min	1300
Макс. потужність	kW/PS	12,7 / 17,0
Максимальний крутільний момент при 2400 1/хв	Nm	60
Масляний фільтр	--	Патрон фільтру
Фільтр для всмоктувального повітря	--	Патрон фільтру з внутрішньою поверхнею фільтрування, патрон фільтру із зовнішньою поверхнею фільтрування
Вид палива	Зріджені гази (газоподібне паливо): Бутан, пропан або суміші бутану/пропану	
Вміст паливного баку	11 кг або 20 літрів (змінний балон)	
Електрична установка		
Акумулятор	V, Ah	12, 52
Генератор, оборотний струм	V, Watt	12, 150
Стартер	--	Електростартер
Гідравлічна система		
Об'єм мастила у всій гідравлічній системі	l	26,5
Об'єм мастила у гідравлічному резервуарі	l	21,2
Типи масла		
Двигун (до 25 °C)	--	SAE 30, SAE 10W-30, SAE 15W-40
Двигун (від 0 до 25 °C)	--	SAE 20, SAE 10W-30, SAE 10W-40
Двигун (нижче 0 °C)	--	SAE 10W, SAE 10W-30, SAE 10W-40
Гідравлічний	--	HV 46
Резервуар для збору сміття		
Макс. висота розвантаження	mm	1400
Обсяг резервуара для збору сміття	l	250
Вал, що підмітає.		
Діаметр вала, що підмітає	mm	300
Ширина вала, що підмітає	mm	900
Число обертів	1/min	350
Профіль підмітання	mm	80
Бічна щітка		
Діаметр бічних щіток	mm	600
Кількість обертів (плавно)	1/min	0 - 60

		KM 120/250 R LPG Classic
Масивні шини		
Розмір спереду	--	15-4.5x8
Розмір позаду	--	15-4.5x8
Гальма		
Переднє колесо	--	механічні
Заднє колесо	--	гідростатичний
Система фільтрування і всмоктування		
Конструкція	--	Мішковий фільтр
Число обертів	1/min	2800
Система фільтрування й всмоктування	m ²	6,0
Номінальний нижній тиск, система всмоктування	mbar	15,5
Номінальний об'єм потоку, система всмоктування	m ³ /h	800
Вібраторна система	--	Електричний двигун
Умови навколишнього середовища		
Температура	°C	від -5 до +40
Вологість повітря, без утворення роси	%	0 - 90
Значення встановлене згідно EN 60335-2-72		
Рівень шуму		
Рівень шуму L _{рА}	dB(A)	83
Небезпека K _{рА}	dB(A)	3
Рівень потужності шуму L _{WA} + небезпека K _{WA}	dB(A)	104
Вібрація пристрою		
Значення вібрації рука-плече	m/s ²	<2,5
Сидіння	m/s ²	0,8
Небезпека К	m/s ²	0,1
Розміри та вага		
Довжина x ширина x висота	mm	2082x1250x1450
Радіус повороту праворуч	mm	1350
Радіус повороту ліворуч	mm	1350
Вага тари	kg	851
Допустима загальна вага	kg	1300
Допустиме навантаження на передню вісь	kg	787
Допустиме навантаження на задню вісь	kg	513
Можливі зміни у конструкції пристрою!		

Заява при відповідності Європейського співтовариства

Цим ми повідомляємо, що нижче зазначена машина на основі своєї конструкції та конструктивного виконання, а також у випущеної у продаж моделі, відповідає спеціальним основним вимогам щодо безпеки та захисту здоров'я представлених нижче директив ЄС. У випадку неузгодженої з нами зміни машини ця заява втрачає свою силу.

Продукт: Машина для підмітання з місцем для водія
Тип: KM 120/250 R LPG Classic
1.186-001.0

Відповідна директива ЄС
2006/42/ЄС (+2009/127/ЄС)
2014/30/EU
2000/14/ЄС

Прикладні гармонізуючі норми
EN 60335-1
EN 60335-2-72
EN 55012: 2007 + A1: 2009
EN 61000-6-2: 2005
EN 62233: 2008

Застосований метод оцінки відповідності

2000/14/ЄС: Доповнення V
Рівень потужності дБ(А)
Вимірний: 102
Гарантований: 104

Особи, що нижче підписалися, діють від імені та за довіреністю керівництва.

H. Jenner
Chairman of the Board of Management



S. Reiser
Director Regulatory Affairs & Certification

Уповноважений співробітник по веденню документообігу:
S. Reiser

Alfred Kärcher SE & Co. KG
Alfred-Kärcher-Straße 28-40
71364 Winnenden (Germany)
Tel.: +49 7195 14-0
Fax: +49 7195 14-2212

Winnenden, 2018/09/01

一般提示	ZH	1
环境保护	ZH	1
质量保证	ZH	1
附件和备件	ZH	1
本操作说明书所用符号	ZH	1
设备上的符号	ZH	1
合乎规定的使用	ZH	2
可以预见的错误使用	ZH	2
合适的垫层	ZH	2
安全说明	ZH	2
操作安全提示	ZH	2
驾驶作业安全提示	ZH	2
液化气车辆安全技术准则	ZH	2
带内燃机的设备	ZH	3
本设备带高效排空装置	ZH	3
带驾驶员防护顶的设备	ZH	3
运输清扫机的安全提示	ZH	3
维护保养安全提示	ZH	3
功能	ZH	3
卸载提示	ZH	3
操作元件和功能元件	ZH	4
清扫机图片	ZH	4
操作区	ZH	4
脚踏	ZH	4
控制灯和显示屏	ZH	4
设备运作前	ZH	5
刹住 / 松开定位制动器	ZH	5
无自身驱动器的清扫机运动	ZH	5
调试设备	ZH	5
一般提示	ZH	5
安装 / 更换气瓶	ZH	5
检查和保养工作	ZH	5
设备运作	ZH	5
调整驾驶员座位	ZH	5
打开供气	ZH	5
启动设备	ZH	5
设备行驶	ZH	6
清扫作业	ZH	6
清空清扫垃圾箱	ZH	6
关闭设备	ZH	6
运输	ZH	6
存放 / 封存	ZH	7
保养与维护	ZH	7
一般提示	ZH	7
清洁	ZH	7
保养周期	ZH	7
保养工作	ZH	7
故障排除	ZH	12
产品规格 / 参数	ZH	13



 在您第一次使用您的设备前，请先阅读并遵守本操作说明书原件，为日后使用或其他所有者使用方便请妥善保管本说明书。

一般提示

如果您在拆开包装时发现运输损坏，则请通知经销商。

- 设备上相应的警告、指示标志为无风险的运行提供重要提示。
- 除了操作说明书中的各项提示外，还必须考虑到立法机构的一般安全规范和事故预防规范。

环境保护

	包装材料可以回收利用。请不要把包装材料与普通垃圾放在一起处理，而应妥善安排回收。
	旧的设备中含有宝贵的可再利用的材料，应加以利用。请通过适当的收集系统清理旧设备。
不得将诸如机油、液压油、制动液、柴油或冷却液排放到土地中。请保护环境并按照环境保护要求清理这些液体。	

内部材料提示 (REACH)

最新的内部材料信息请您在如下链接中查找：

www.kaercher.com/REACH

质量保证

我们的质量保证条款适用于全球各分公司。在质量保证期内，如果您的产品发生了任何故障，我们都将为您提供免费维修，但是这种故障应当是由于机身材料或制造上的缺陷造成的。请您向经销商或者与您距离最近的经过授权的客户服务中心联系，提出保修请求，并提供相应的产品购买证明文件。

附件和备件

危险

为了避免产生危害，只允许经过授权的客户服务中心进行维修和安装备件。

- 只允许使用生产商提供的配件和备件。原始配件和原始备件可以确保设备安全无故障地运行。
- 您可以登录 www.kaercher.com 的 Service 板块里获取更多关于备件的信息。

本操作说明书所用符号

危险

即刻引发威胁的危险，致使身体严重伤害或死亡。

警告

潜藏的危险情况，可能致使身体严重伤害或死亡。

小心

潜藏的危险情况，可能致使身体轻微伤害或损伤。

注意

提示可能产生财产损失的危险状况。

设备上的符号

	由灼热表面引发灼伤危险！在设备上工作前让排气设备充分冷却。
	每次在设备上工作都必须戴上合适的手套 j£
	因卡到车辆运动部件之间而产生挤伤危险。
	因运动部件而产生受伤危险。不要伸进去。
	存在火灾危险。不抽吸正在燃烧或尚有余热的物品。
	链条卡座 / 吊车起吊点
	汽车吊的起吊点
	当行驶中清扫垃圾箱提升时底面的最大坡度。
	沿行驶方向只行走最大 18% 的坡度。
	务必注意气瓶的安装位置！接口或开环必须显示朝下。

合乎规定的使用

请只根据本操作说明书中的说明使用本清扫机。

- 本清扫机用于清扫室外区域受到污染的面。
- 本设备不允许用于公共道路交通。
- 任何超出此用途的使用均视为不符合规定。对由此所产生的损害制造商将不承担责任；由此所带来的风险将由用户自行承担。
- 燃气发动机：
该设备允许在足够通风的密闭空间内工作。
气瓶和设备只能存放在同一地平面上。
- 不得在设备上改造。
- 该设备仅适用于操作说明书中已鉴定的涂层。
- 只允许在企业或其委托人为机器使用所批准的面上行驶。
- 总体上适用下列各项要点：将易燃性材料远离本设备（存在爆炸危险/火灾危险）。

可以预见的错误使用

- 从不要清扫/抽吸爆炸性液体、可燃性气体以及未经稀释的酸和溶剂。为此有汽油、油漆稀释剂或燃油，它们因与抽吸空气产生涡流而可行程爆炸性蒸汽或混合气体。此外还有丙酮未经稀释的酸和溶剂，因为它们会侵蚀设备上所使用的材料。
- 从不要清扫/抽吸反应性金属灰尘（如铝、镁、锌），这些金属灰尘与强碱性或酸性清洗剂化合，形成爆炸性气体。
- 本设备不适用于清扫对健康有害的物质。
- 不要清扫/抽吸正在燃烧或余烬未灭的物体。
- 禁止逗留在危险区域内。禁止在有爆炸危险的区域内运行本设备。
- 该设备不允许携带护送人员。
- 不允许推/拉本设备，或使用本设备运送物品。

合适的垫层

- 沥青
- 工业地面
- 无缝地面
- 混凝土
- 地砖

安全说明

操作安全提示

- （仅适用于芬兰）如果设备配有 PVC 软管，则不得在低温环境（低于 0°C）下使用设备。如果对您的设备有任何疑问，请联系 Kärcher。
- 在使用设备及其装配前应先检查它们的规定状态和操作安全性。如果设备的状态存有疑问，则不允许使用设备。
- 在危险区域（如加油站）使用设备时要注意相关的安全规定。禁止在有爆炸危险的区域内运行本设备。
- △ 危险
受伤危险
→ 在操作人员有可能被掉落物体砸到的区域不要使用无防护顶的本设备。
- 操作人员按照规定使用本设备。同时要重视地方现行的规定并在设备工作时照顾好第三者，特别是儿童。

- 必须彻底注意适用于卡车的规范措施、规定和条例。
- 工作开始前操作人员必须确定所有的保护装置已按规定安放并正常工作。
- 设备的操作人员对与其他人员和财产造成的事故负责。
- 注意操作人员的紧身服装。穿着稳固的鞋袜，避免穿着宽松的衣服。
- 开机前检查附近区域（如小孩）。注意足够的视野！
- 设备运行期间不可无人看管。操作人员只有在电机停机、防止设备意外运动并已按下钥匙时才可离开设备。
- 为了防止未经授权即使用本设备，应按下钥匙。
- 本设备只可由使用手册中提到的人员或持有操作资格证明并明确被任命操作的人员进行使用。
- 本设备不得让那些身体能力有限、感官能力弱或理解能力差或者缺乏经验和/或缺乏知识的人员（包括儿童）使用，除非他们有专人监督或接受专人指导如何操作设备。
- 照看好儿童，以确保他们不用设备玩耍。

小心

损坏危险！不要扫入带子、绳子或金属丝，因为这些物品可缠绕在清扫辊上。

驾驶作业安全提示

△ 危险

受伤危险。行驶前检查底面的承载能力。

△ 危险

事故危险，受伤危险！

- 行驶速度须视情况而定。
坡度太大时存在翻倒危险。
- 沿行驶方向只行走最大 18% 的坡度。
底面不稳时存在翻倒危险。
- 只在稳固的底面上移动设备。
侧面坡度太大时存在翻倒危险。
- 垂直于行驶方向只行走最大 10% 的坡度。

液化气车辆安全技术准则

德国同业工伤事故保险联合总会（HVBG）。液化气（燃气）为丁烷和丙烷或者丁烷/丙烷混合气体。液化气装在特种气瓶中供货。气体工作压力取决于室外温度。

△ 危险

爆炸危险！不要用处理汽油的方法处理液化气。汽油挥发缓慢，而液化气则立即气化。因此，液化气室内气化和着火的危险要大于汽油。

△ 危险

受伤危险！只使用符合 DIN 51622 规定要求、达到 A 级或 B 级质量（视环境温度）的燃气专用液化气瓶。

小心

原则上禁止使用家用燃气。燃气发动机允许使用混合比为 90/10 至 30/70 的丙烷/丁烷混合气体。由于具有较好的冷启动性能，因此，当室外温度低于 0°C (32°F) 时应优先使用高丙烷比例的液化气，因为低温下即发生气化。

企业领导和员工的义务

- 须接触液化气的所有人员有义务了解无危险操作所要求的液化气特性知识。本手册应一直放置在清扫机中。

由专业人员进行保养

- 应定期（但至少每年一次）让专业人员检查燃气设备的功能性和密封性是否正常（根据 BGG 936）。
- 必须出具书面检查合格证。基本检查依据为《事故预防规范》第 33 条和第 37 条“液化气使用”规定（BGV D34）。
- 德国联邦交通部关于发动机为液化气驱动车辆的各项准则为普遍适用的规范。

调试/运行

- 始终只允许从一个气瓶中抽取液化气。如果同时从多个气瓶中抽取液化气，则会使液化气从一个气瓶溢出到另一个气瓶中。由此可在关闭气瓶阀门后由此造成气瓶过满（参见本规范图 1），从而导致不允许的压力提高。
- 安装满瓶时，必须注意燃气接口的安装位置，更多信息见“安装气瓶”章节。

应小心更换气瓶。在安装和拆除气瓶时必须通过一个用扳手拧紧的封闭螺帽对气瓶阀门的气体出口接管进行密封。

- 不得继续使用不密封的气瓶。应在遵守所有预防措施的情况下立即将不密封的气瓶在室外放气排空，然后标识为不密封。在退回或取回受损气瓶时应立即书面告知出租人或其代理人（换气站人员等）所存在的损坏。
- 连接气瓶前应检查连接接管是否处于正常状态。
- 连接好气瓶后必须用发泡剂检查是否密封。
- 应缓慢打开阀门。不得借助敲击工具打开和关闭气瓶。
- 仅通过保持安全距离和覆盖的方式消除液化气火灾。
 - 只允许使用碳酸干粉灭火器或碳酸气体灭火器。
 - 用足够的水冷却气罐。
- 必须持续监控整个液化气设备是否处于可靠运行状态，尤其要检查是否密封。一旦液化气设备不密封，则禁止使用车辆。
- 松开管道接头或软管接头前应关闭气瓶阀门。应慢慢松开气瓶上的连接螺帽，并且先只松开一点点，否则管道中尚存压力的残余气体将立即溢出。
- 如果从大气罐中给气瓶充气，则应向液化气各大经销商咨询相关规范。
- △ 危险
受伤危险！
 - 液态液化气在裸露皮肤上会造成冻伤。
 - 拆除气瓶后必须将封闭螺帽拧紧到气瓶的连接螺纹上。
 - 应使用肥皂水、拉开粉溶液或其它发泡剂检查密封性。禁止使用明火探照液化气设备。
 - 更换液化气设备零部件时应注意制造厂商的安装规范。在此应关闭气瓶阀门和总隔离阀。
 - 应持续监控液化气车辆电气设备的状态。一旦设备上通气的零部件不密封，则火花可能造成爆炸。
 - 使用长期未使用的液化气车辆时，应在调试车辆或其电气设备前给调整室彻底通风。
 - 应立即向同业工伤事故保险联合会和主管工商安全监督局通报与气瓶或液化气

设备有关的事故。应在事故调查结束后保存好受损零部件。

在调整室和存放室或整修间内

- 必须根据 TRF 1996 规定（液化气技术规范，参见 BGV D34 附录 4, DA）存放燃气瓶或液化气瓶。
- 气瓶应立放保存。不得接触明火，不得在气瓶安放点和在维修过程中吸烟。存放在室外的气瓶必须防止触碰。空瓶原则上必须封闭。
- 调整好车辆后应立即关闭气瓶阀门和总隔离阀。
- 液化气车辆调整室的位置和特性须符合国家车库建筑条例和各州建筑条例的各项规定。
- 气瓶应保存在与调整室分隔开来的特殊房间内（参见 BGV D34 附录 2, DA）。
- 室内所用手持式电灯必须配有封闭且密封的封罩以及强力保护网。
- 当在整修间工作时应关闭气瓶阀门和总隔离阀并防止燃气瓶受热。
- 工休和工作结束前应让责任人再检查一次是否已关闭所有阀门，尤其是所有气瓶阀门。不得在燃气瓶附近实施动火作业，尤其是焊接作业和切割作业。燃气瓶（即使是空的）也不得保存在维修间内。
- 调整室和存放室以及整修间必须良好通风。在此应注意，液化气比空气重。液化气汇聚在地面上、工作坑井和其它地面凹坑内，可在这些地方形成具有爆炸危险的燃气 / 空气混合气体。

带内燃机的设备

- ➔ 该设备适用于一直到 1200 米海拔高度运行。对于在更高的海拔使用该设备请联系。
- ⚠ **危险**
受伤危险！
- ➔ 不得关闭废气出口。
- ➔ 不要在废气口上弯腰或聚集（存在灼伤危险）。
- ➔ 不要接触或触摸驱动发动机（存在灼伤危险）。
- ➔ 废气有毒，有损健康，不得吸入。
- ➔ 停机后发动机大约需要 3-4 秒钟的时间进行惯性运转。在这段时间内务必远离驱动区域。

本设备带高效排空装置

- ⚠ **危险**
受伤危险
- ➔ 在高效排空装置上工作时，需抬高垃圾箱并确保其安全性。
- ➔ 只允许在危险区域外操作保险装置。

带驾驶员防护顶的设备

- 提示**
驾驶员防护顶（可选）可以防止从上掉落的大个部件。但不能防止翻车！
- ➔ 每日检查防护顶盖是否有所损坏。
- ➔ 如果防护顶盖损坏，即使只涉及个别部件，也必须更换整个防护顶盖。
- ➔ 不允许对防护顶盖进行任何改装或安装未经 Kärcher 许可的部件，否则可能会限制防护顶盖的功能。

运输清扫机的安全提示

- ➔ 应注意设备运输至吊架或车辆时的空载重量（运输重量）。
- ➔ 在运输被设备时，需取下电池并固定设备。

维护保养安全提示

- ➔ 清洁和保养设备、更换零件或切换到另一功能前，必须关闭设备并拔下钥匙。
- ➔ 在电气设备上工作时必须取下电池。为此先断开负极，然后断开正极。恢复连接时按照相反的顺序。先连接正极，然后连接负极。
- ➔ 不可用橡皮管喷水或者高压喷水清洗设备（短路危险或其他损坏）。
- ➔ 只允许已授权的客户服务处或熟知该领域所有重要安全规定的专业人员进行设备修复工作。
- ➔ 请注意根据地方针对不稳定工业使用设备的有效规定进行安全检查。
- ➔ 始终戴上合适的手套在机器上进行工作。

功能

- 清扫机根据清扫铲原理进行工作。
- 旋转的清扫辊将污物直接输送到清扫垃圾箱中。
- 侧面扫帚清洁清扫面的边边角角并将污物输送到清扫辊的轨道中。
- 细微尘埃通过灰尘过滤器被抽风机吸取。

卸载提示

- ⚠ **危险**
受伤和损坏危险！
- ➔ 装运时要注意设备的重量。
- ➔ 不使用叉车，否则会损坏清扫机。

空载重量（运输重量）	851 kg*
* 当装配了安装套件后，该重量相应变大。	

- ➔ 设备装载时，使用合适的斜坡台或吊车！
- ➔ 使用斜坡台时注意：
离地距离 70mm。
- ➔ 如该设备在货架上进行供货，则必须用附加的板子建立一个行驶斜坡。为此可参见说明书第 2 页（封面内页）。
- 重要提示：**每块板子必须各用 2 个螺丝拧紧。

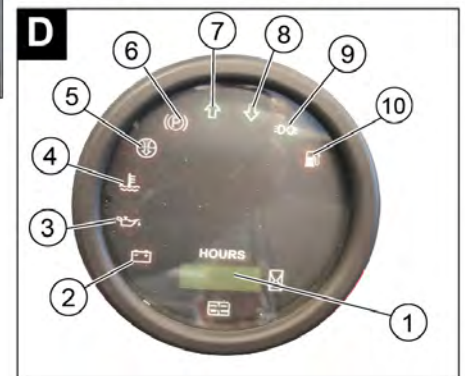
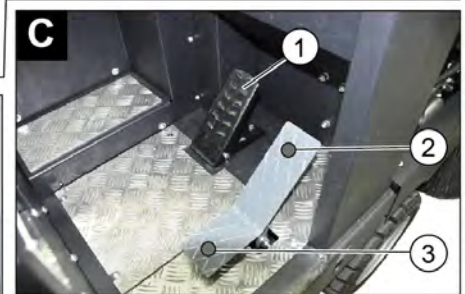
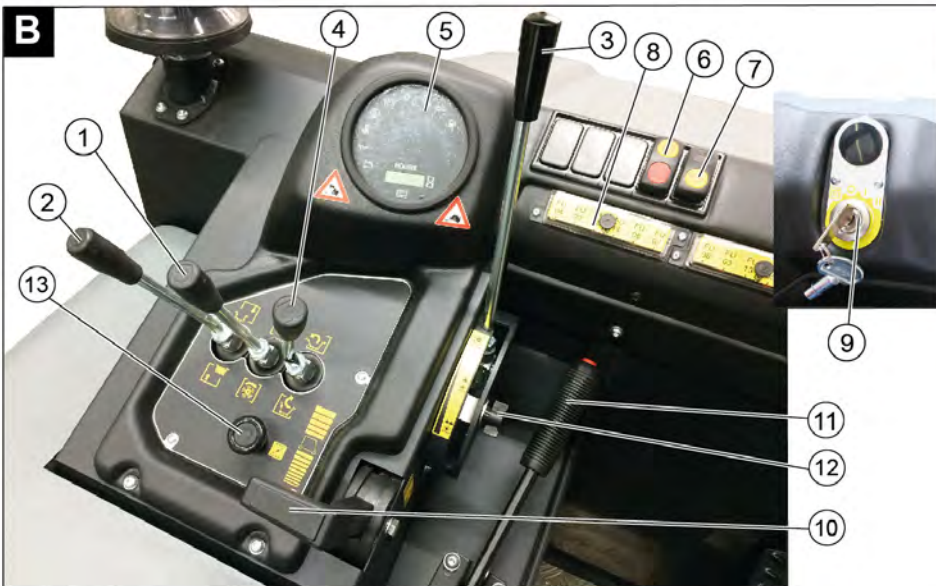
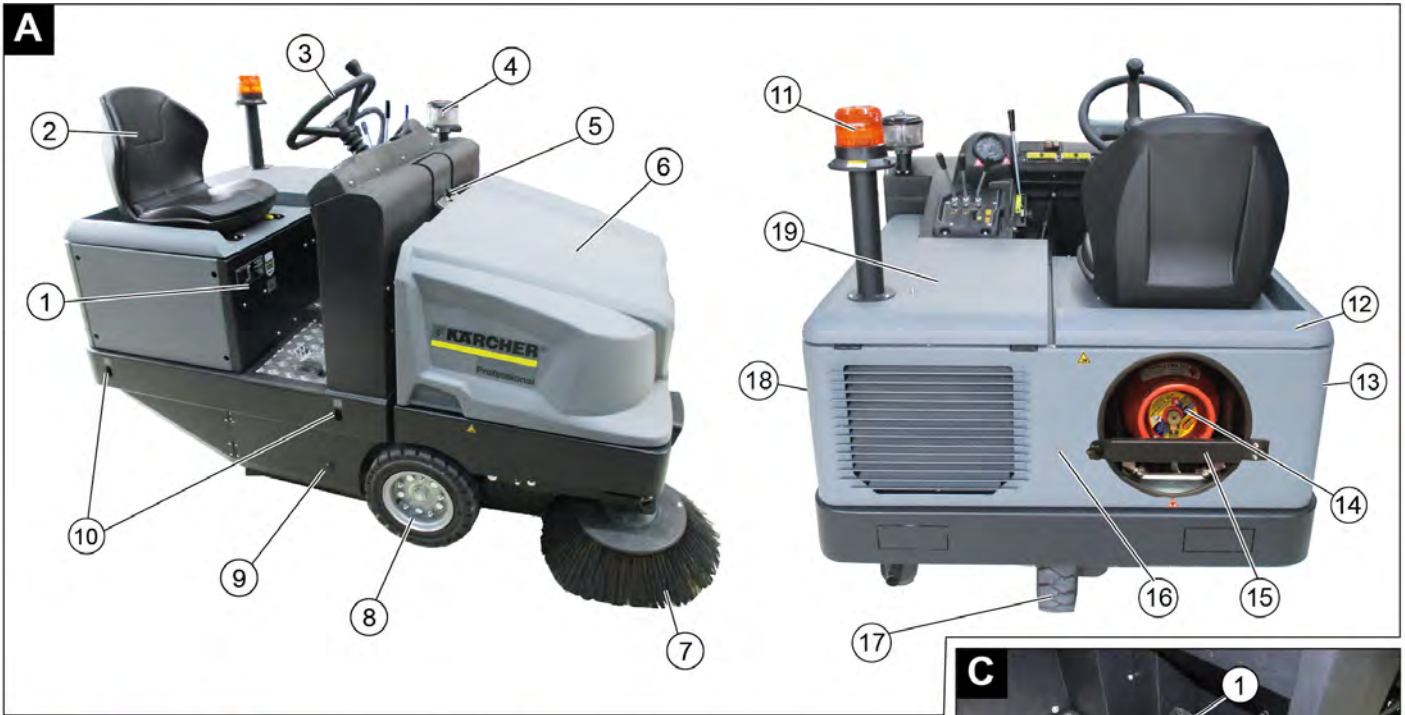

清扫机图片

操作区

- 位置 1: 启动点火
- 位置 2: 启动发动机
- 10 变速杆
- 发动机转速调节装置
- 11 停放制动器
- 12 扫辊磨损调节 / 清扫平面调整
- 13 电感器

脚踏

图C

- 1 刹车脚踏
- 2 “向前”油门踏板
- 3 “向后”油门踏板

控制灯和显示屏

图D

- 1 运行小时计数器
- 2 充电警示灯
- 3 油压警示灯
- 4 冷水温度警示灯
- 5 发动机吸入空气
- 6 手动制动器警示灯已操作
- 7 行驶方向向前

图A

- 1 铭牌
- 2 座位 (带座位接触开关)
- 3 方向盘
- 4 离心力分离器
- 5 设备外罩锁定装置
- 6 设备罩
- 7 右部侧刷
- 8 前轮
- 9 清扫辊入口
- 10 固定拖拉点
- 11 旋转警示灯
- 12 右侧护盖
- 13 右侧保护盖
- 14 气瓶
- 15 保险杠
- 16 尾板
- 17 后轮
- 18 左侧保护盖
- 19 左侧护盖 (发动机盖)

图B

- 1 扫辊和侧刷操作杆
操作杆向前: 启动扫辊并且降下和启动侧刷。
操作杆向后: 启动扫辊
- 2 清扫垃圾箱操作杆
提升 / 下降清扫垃圾箱
- 3 扫辊操作杆
升起和降下扫辊
- 4 垃圾箱盖操作杆
打开 / 关闭容器盖
- 5 控制灯和显示屏
中间位置: 鼓风机和过滤器清洁关闭
前面位置: 鼓风机开启
后面位置: 过滤器清洁开启和鼓风机关闭
- 7 喇叭开关
- 8 保险丝
- 9 点火锁
位置 0: 关闭发动机

- 8 向后的行驶方向
- 9 停车灯 / 近光灯的控制灯 (选择性配置)
- 10 燃料储备警示灯
 - 预留备用时闪烁
 - 气瓶空时亮灯

设备运作前

刹住 / 松开定位制动器

- ➔ 松开定位制动器, 同时踩下刹车脚踏。
- ➔ 刹住定位制动器, 同时踩下刹车脚踏。

无自身驱动器的清扫机运动

提示

当必须将设备从货盘上推下、拖拽设备或在没有独立驱动器的情况下将设备拉上运输车辆时, 该操作步骤是必要的。

注意

无自身驱动器的清扫机不要运动较长的距离并且运动不要快于 10km/h。

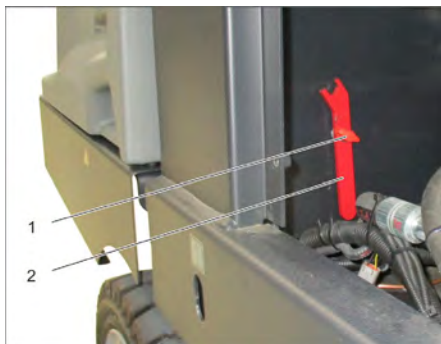

- 1 螺丝
 - 2 钥匙
- ➔ 拧下螺丝。
 - ➔ 取下扳手。



- 1 液压泵
 - 2 钥匙
 - 3 螺母
- ➔ 用扳手松开螺母 (打开自由轮), 直至设备可以移动。
 - ➔ **重要事项:** 移动后重新闭合螺母 (关闭自由轮 = 行驶位置)。

调试设备

一般提示

- ➔ 使用前阅读发动机制造商的操作说明书并且尤其要注意安全提示。
- ➔ 将清扫机停放在平整面上。
- ➔ 拔下点火钥匙。
- ➔ 刹住定位制动器。

安装 / 更换气瓶

警告

只使用结构类型经过检查的 11 kg 容量气瓶。

危险

受伤危险!

- 注意液化气车辆安全技术准则。
- 一旦在气瓶上出现霜冻和黄色泡沫状沉积物, 则表明不密封。
- 只允许接受过培训的人员更换气瓶。
- 不得在车库和地下室内更换燃气管。
- 更换气瓶时不得吸烟, 也不得使用敞开放式灯。
- 更换气瓶时拧紧液化气瓶隔离阀并立即将保护罩罩到空瓶上。

安装气瓶

注意

务必注意气瓶的安装位置! 接口或开环必须显示朝下。

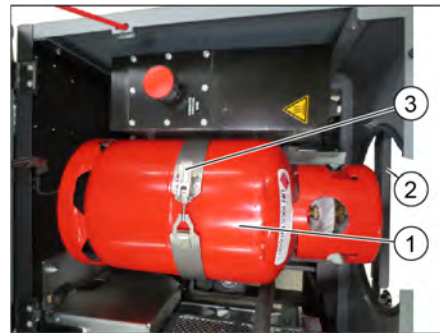

- 1 气瓶
 - 2 保险杠
 - 3 封箍
- ➔ 松开保险杠上的螺丝并将保险杠转开。
 - ➔ 更换气瓶。
 - ➔ 将保护罩从气瓶的连接阀上旋下。
 - ➔ 锁定封箍。

连接气瓶

注意

连接好气瓶后必须用发泡剂检查是否密封。

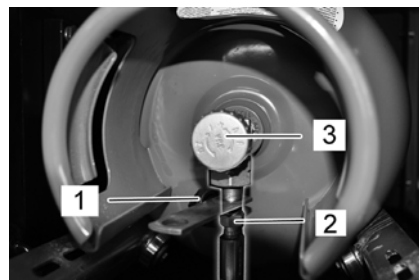

- 1 保护罩
 - 2 带锁紧螺帽的软气管
 - 3 抽气阀
- ➔ 将软气管旋到气瓶的连接阀上 (扳手开口度 30 mm)。
 - ➔ 关闭保险杠并用螺丝固定。

更换气瓶

如果在工作时燃料储备警示灯显示常量, 则表示气瓶已空, 进行下列操作:

- ➔ 沿顺时针方向转动关闭抽气阀。
- ➔ 关掉机器并使其继续空运转, 直至发动机停止运转。

提示: 请确保所有气体管道均为空并且并未出现阻碍发动机启动的冰冻现象。

- ➔ 拧下软气管 (扳手开口度 30 mm)。
- ➔ 将保护罩旋到气瓶的连接阀上。
- ➔ 打开封箍。

提示

接头为左旋螺纹。

警告

在启动车辆前方才打开抽气阀 (3) (参见车辆启动一章)。

检查和保养工作

每天运行开始前

- ➔ 检查机油油位。
- ➔ 检查冷却液补偿罐中的液位。
- ➔ 检查清扫辊和侧面扫帚是否磨损和是否有包住的带子。
- ➔ 检查轮子是否卷绕皮带。
- ➔ 检查离心力分离器和空气过滤器, 需要时进行清洁。
- ➔ 检查所有操作元件的功能。
- ➔ 检查设备是否受损。
- ➔ 使用过滤器清洁清洁灰尘过滤器。

提示: 描述参见维护和保养章节。

设备运作

调整驾驶员座位

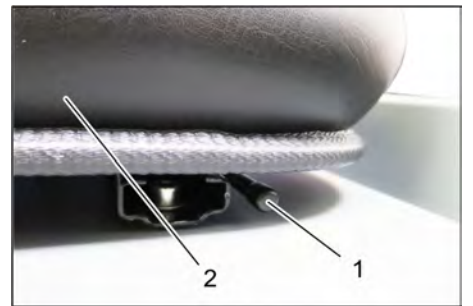

- 1 座位调整杆
 - 2 驾驶员座位
- ➔ 向外拉出座位调整杆。
 - ➔ 移动座位, 松开并锁上调整杆。
 - ➔ 通过前后移动座位检查座位是否已经锁好。

打开供气

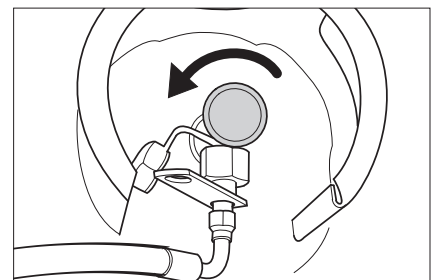

- ➔ 沿逆时针方向转动打开抽气阀。

启动设备

提示: 本设备配备一个座位接触开关。一旦离开驾驶员座位即关闭设备。



- ➔ 在驾驶员座位上就座。
- ➔ 刹住手动制动器 (11)。

- 将发动机转速调整装置 (10) 向前移动 1/3。

启动发动机

- 须踩下刹车脚踏以便电机开始运行。
- 外部温度低时：拉动电感器 (13)。
- 将点火钥匙向右转并且启动设备。
- 一旦启动了设备，则放开点火钥匙。
- 电机旋转时，按下电感器。

提示： 起动机从不要操作超过 10 秒钟的时间。重新操作起动机前至少等待 10 秒钟的时间。

设备行驶



- 1 刹车脚踏
 - 2 “向前”油门踏板
 - 3 “向后”油门踏板
- 完全向前移动发动机转速调整装置（操作转速）。
 - 踩下并踩住刹车踏板。
 - 松开定位制动器。

前行

- 缓慢踩下“向前”油门踏板。

倒车

△ 危险

受伤危险

- 倒车时不得给第三人造成危险，必要时让人指示。
- 缓慢踩下“向后”油门踏板。

行驶行为

- 使用油门踏板可无级调节行驶速度。
- 请避免猛烈操作踏板，因为液压设备可受到损坏。
- 当上坡功率下降时轻轻收回油门踏板。

刹车

- 松开油门踏板，设备自行刹车并保持停车。

提示： 可通过踩下刹车踏板支持刹车作用。

越过障碍物

越过 70mm 以下固定障碍物：

- 缓慢且小心向前越过。
- 越过 70mm 以上固定障碍物：

- 只允许用合适的斜坡跨越障碍物。

清扫作业

注意

不要扫入包装带、金属丝或类似物品，否则这可导致损坏清扫装置。

提示： 为了达到最佳的清洁效果，应将行驶速度调整到与实际情况相匹配。

提示： 在作业期间应定距离清洁灰尘过滤器。

提示： 若清扫细尘领域的工作量加大，则必须经常清洁过滤器。

操作杆



- 1 扫辊和侧刷操作杆
- 2 清扫垃圾箱操作杆
- 3 扫辊操作杆
- 4 垃圾箱盖操作杆

扫辊和侧刷操作杆

- 操作杆 (1) 向前：启动扫辊并且降下和启动侧刷。
- 操作杆 (1) 向后：扫辊启动。

清扫垃圾箱操作杆

- 清扫垃圾箱操作杆 (2) 向前：清扫垃圾箱下降。
- 清扫垃圾箱操作杆 (2) 向后：清扫垃圾箱升高。

扫辊操作杆

- 扫辊操作杆 (3) 向前：扫辊升起。
- 扫辊操作杆 (3) 向后：扫辊降下。

垃圾箱盖操作杆

- 垃圾箱盖操作杆 (4) 向前：垃圾箱盖打开。
- 垃圾箱盖操作杆 (4) 向后：清扫垃圾垃圾箱盖关闭。

清扫干燥地面



- 开启鼓风机。
- **清扫平面时：**
扫辊和侧刷操作杆 (1) 向后：扫辊启动。
扫辊操作杆 (3) 向后：扫辊降下。
- 垃圾箱盖操作杆 (4) 向前：垃圾箱盖打开。
- **清洁侧边时：**
扫辊和侧刷操作杆 (1) 向前：扫辊启动，侧刷启动并降下。
扫辊操作杆 (3) 向后：扫辊降下。

清扫潮湿地面

- 关闭鼓风机。
- **清扫平面时：**
扫辊和侧刷操作杆 (1) 向后：扫辊启动。
扫辊操作杆 (3) 向后：扫辊降下。
- 垃圾箱盖操作杆 (4) 向前：垃圾箱盖打开。
- **清洁侧边时：**
扫辊和侧刷操作杆 (1) 向前：扫辊启动，侧刷启动并降下。
扫辊操作杆 (3) 向后：扫辊降下。

清空清扫垃圾箱

△ 危险

受伤危险

- 在清空过程中不得有人和动物逗留在清扫垃圾箱的翻转区域内。

倾倒危险！

- 在清空过程中将清扫机停放在平整面上。

△ 警告

挤压危险！

- 从不要握住清空装置传动杆。不要逗留在已经提升的清扫垃圾箱下方。

注意

受伤和损坏危险！

- 在清空过程中旋转的清扫辊可能甩出物质。保持足够距离。



- 用操作杆提升扫辊和侧刷：操作杆 1 移入中间位置并且操作杆 3 向前。
- 操作杆 (4) 向后，关闭垃圾箱盖。
- 清扫垃圾箱操作杆 (2) 向后，升起清扫垃圾箱。
- 缓慢行驶向清扫垃圾集中箱。
- 刹住定位制动器。
- 垃圾箱盖操作杆 (4) 向前，打开垃圾箱盖，并排空垃圾箱。
- 垃圾箱盖操作杆 (4) 拉到最后，关闭垃圾箱盖。
- 松开定位制动器。
- 缓慢离开清扫垃圾集中箱。
- 垃圾箱操作杆 (2) 向前，将垃圾箱降低到终点位置。

关闭设备

- 用操作杆提升扫辊和侧刷：操作杆 1 移入中间位置并且操作杆 3 向前。
- 操作杆 (4) 向后，关闭垃圾箱盖。
- 完全向后移动发动机转速调整装置。
- 踩下并踩住刹车踏板。
- 刹住定位制动器。
- 将点火钥匙转到“0”位置并拔下钥匙。

运输

△ 危险

运输损坏！

- 应注意设备运输至吊架或车辆时的空载重量（运输重量）。

- 用车辆进行运输时，根据各适用准则确保设备不会滑倒和倾覆。

- 将点火钥匙转到“0”位置并拔下钥匙。

- 沿顺时针方向转动关闭抽气阀。
- 刹住定位制动器。
- 使用张紧带、绳索或链子将设备固定在固定拖拉点 (4x) 上。
- 使用楔形垫块将设备固定在轮子上。

存放 / 封存

△ 危险

受伤和损坏危险！存放时要注意设备的重量。

- 将清扫机置放在周围环境为干燥、无霜冻的平坦地面上。用覆盖材料防止灰尘。
- 提起清扫辊和侧面扫帚以便不损坏刷毛。
- 关闭垃圾箱盖。
- 将点火钥匙转到“0”位置并拔下钥匙。
- 沿顺时针方向转动关闭抽气阀。通过接管螺帽拧下软气管 (扳手口开度 30 mm)。
- 用保护罩封闭气瓶并将其立放保存在合适的室内 (参见“安全提示”一章)。
- 刹住定位制动器。
- 防止清扫机滚走。

如果清扫机较长时间不使用, 另外需要注意:

- 更换机油。
- 预计有霜冻时放掉冷却水或检查是否有足够的防冻液。
- 清洁清扫机内外。
- 拔下电池。
- 给电池充电, 并以约 2 个月为时间间隔对其进行再次充电。

保养与维护

一般提示

注意

设备损坏危险!

- 不要冲洗灰尘过滤器
- 只允许已授权的客户服务处或熟知该领域所有重要安全规定的专业人员进行设备修复工作。
- 在电气设备上工作时必须取下电池。
- 根据 VDE 0701 规定对工业用途的携带式清扫机进行安全检查。
- 将清扫机停放在平整面上。
- 将点火钥匙转到“0”位置并拔下钥匙。
- 刹住定位制动器。
- 关闭供气。

清洁

小心

设备损坏危险!

- 不可用橡皮管喷水或者高压喷水清洗设备 (短路危险或其他损坏)。

清扫机内部清洁

△ 危险

受伤危险

- 戴上防尘面罩和护目镜。
- 用抹布清洁设备。
- 使用压缩空气吹设备。

设备外部清洁

- 使用浸泡过温和洗涤液的湿抹布清洁设备外部。

提示: 不要使用侵蚀性清洁剂。

保养周期

提示: 运行小时计时器指示出保养间隔的时刻。

由客户保养

提示: 客户保养时必须让有资质的专业人员实施所有服务工作和保养工作。需要时可随时求助 Kärcher 公司专业经销商。

每天保养:

- 检查机油油位。
- 检查冷却液补偿罐中的液位。
- 检查清扫辊和侧面扫帚是否磨损和是否有包住的带子。
- 检查离心力分离器和空气过滤器, 必要时进行清洁。
- 检查所有操作元件的功能。
- 检查设备是否受损。

每周保养:

- 检查气体管道、接口和连接件
- 清洁水冷却器。
- 清洁液压油冷却器。
- 检查液压设备。
- 检查液压油位。
- 检查刹车液液位。
- 检查密封条是否磨损, 必要时进行更换
- 检查并润滑容器盖。

磨损后保养:

- 更换密封条。
- 调整或更换侧面密封板。
- 更换清扫辊。
- 更换侧面扫帚。

提示: 描述参见保养工作一章。

由客户服务人员保养

提示: 为了维护质保要求, 必须在质保有效期内由被授权的 Kärcher 公司客户服务人员按照保养手册进行所有服务工作和保养工作。

运行 50 个小时后进行保养:

- 第一次保养由售后服务人员按照检查清单进行。

在 250/500/1000/1500/2000 个工作小时之后进行保养:

- 保养由售后服务人员按照检查清单进行。

保养工作

准备:

- 将清扫机停放在平整面上。
- 将点火钥匙转到“0”位置并拔下钥匙。
- 刹住定位制动器。
- 关闭供气。

一般安全提示

△ 危险

受伤危险

- 当提升清扫垃圾箱时始终使用保险杠。
- 只允许在危险区域外操作保险装置。



- 1 保险杠支架
- 2 保险杠

- 提升清空时向上翻转保险杠并插到支架中 (固定)。



不得将诸如机油、液压油、制动液、柴油或冷却液排放到土地中。请保护环境并按照环境保护要求清理这些液体。

电池安全提示

一旦接触到电池, 则务必请注意下列警示:

	注意电池上、使用说明书中和汽车操作说明书中的提示!
	戴上眼镜防护装置!
	将酸和电池远离儿童!
	爆炸危险!
	禁止火焰、火花、敞开式灯和吸烟!
	侵蚀危险!
	急救!
	警示!
	清理!
	不要将电池扔到垃圾桶中!

△ 危险

爆炸危险!

- 只使用带有护盖的电池。在电池护盖损坏的情况下, 及时更换。

△ 危险

爆炸危险!

- 不能在电池上堆放器械或其他类似物品。短路和爆炸危险。

△ 危险

受伤危险

- 从不要让伤口接触到铅。在电池上结束工作后要洗手。

△ 危险

火灾危险和爆炸危险!

- 禁止吸烟和明火。
- 电池充电的空间必须通风良好, 因为充电时产生高爆炸性气体。

△ 危险

侵蚀危险!

- 一旦酸飞溅到眼睛中或皮肤上, 则用大量清水冲洗干净。
- 然后立即就医。
- 用水彻底清洗受到污染的衣服。

安装并连接电池

该设备成批配备免保养型电池。



1 正极

2 电池防护盖

3 负极

- 将电池放到电池支架中。
- 将支架拧紧在电池底部。
- 将电极接线端子（红色电缆）连接到正极上（+）。
- 将电极接线端子连接到负极上（-）。
- 安上电池防护盖。
- 检查电池电极和电极接线端子是否通过电极保护油脂进行了足够保护。

检查并修正电池液的液位（只针对配有电池封罩的免保养型电池）

小心

设备损坏危险！

- 如系充酸电池，则定期检查酸液液位。
- 拧出所有电池封罩。
- 使用酸液计从每个单节电池中抽样。
- 完全充满的电池中的酸液在 20° C 温度下的特定重量为 1.28kg/l。
- 部分放电的电池酸液的特定重量在 1.00 与 1.28kg/l 之间。
- 所有单节电池中的酸液特定重量必须相同。
- 重新将酸液抽样放回到同一单节电池中。
- 如果液位过低，则给电池加入蒸馏水，直至达到标记。
- 电池充电。
- 拧上电池封罩。

电池充电

△ 危险

受伤危险

- 处理电池时应遵守安全规范。注意充电器制造商的使用说明书。

△ 危险

设备损坏危险！

- 只使用合适的充电器给电池充电。

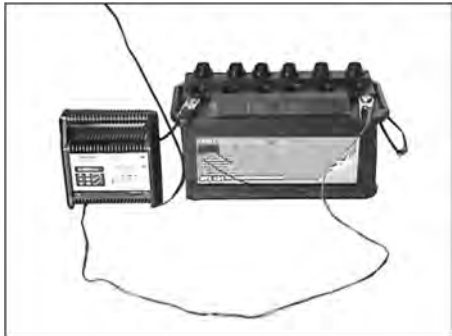

- 拧出所有电池封罩。
（仅适用于保养不足的电池）
- 将充电器的正极导线与电池的正极接头相连。
- 将充电器的负极导线与电池的负极接头相连。

- 插上电源插头并打开充电器。
- 使用尽可能小的充电电流给电池充电。
- 如果电池已经充好电，则首先将充电器断开电源，然后与电池分开。
- 拧上电池封罩。
（仅适用于保养不足的电池）

拆卸电池

- 将电极接线端子从负极上拔下（-）。
- 将电极接线端子从正极上（+）拔下。
- 松开电池底部上的支架。
- 从电池支架上取出电池。
- 根据所适用的规定清理废旧电池。

检查刹车液液位并重新加入刹车液

△ 危险

受伤危险

- 当提升清扫垃圾箱时始终使用保险杠。
- 只允许在危险区域外操作保险装置。

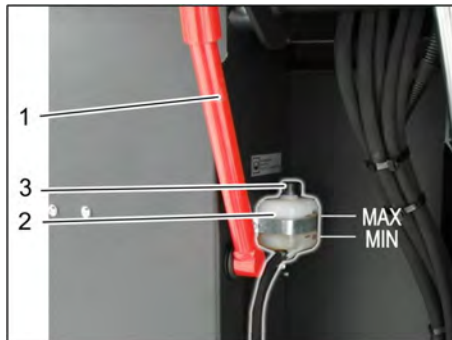

1 保险杠支架

2 刹车液容器

3 封盖

- 清扫垃圾箱向上行驶并用保险杠固定，参见“清空清扫垃圾箱”一章
 - 检查刹车液容器是否有足够的刹车液。
- 提示**
液位必须处于最低液位与最高液位之间。
- 需要时，重新加入当前市场上可买到的 DOT 刹车液。

检查机油位和重新加油

△ 危险

燃烧危险！

- 让发动机冷却。
- 最早在发动机停机后 5 分钟的时间后进行机油油位检查。



1 加油螺栓（电机）

2 测油棒

- 拔出测油棒。
- 擦拭并插入测油棒。
- 拔出测油棒。
- 读出油位。
- 重新插入测油棒。

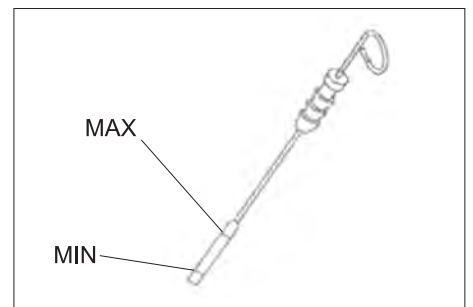

- 油位必须处于最高油位刻度“MAX”与最低油位刻度“MIN”之间。
- 如果油位低于最低油位刻度“MIN”，则重新加入机油。
- 不要将发动机加油超过最高油位刻度“MAX”。
- 拧下加油盖。
- 加入机油。
机油种类参见“技术参数”一章。
- 封闭加油盖。
- 至少等待 5 分钟。
- 检查机油油位。

更换机油和机油过滤器

小心

由热油引发烧伤危险！

- 让发动机冷却。
- 准备好容量至少为 6 升的接油容器。
- 让发动机冷却。



1 放油螺丝

2 机油过滤器

- 拧出放油螺栓。
- 拧下加油盖。
- 放油。
- 拧下油过滤器。
- 清洁接油容器和密封面。
- 安装前给新的油过滤器的密封件涂油。
- 安装新的油过滤器并拧紧。
- 拧上放油螺栓包括新密封件。
扭矩：25 Nm
- 加入机油。
机油种类和加油量参见“技术参数”一章。
- 封闭加油盖。
- 让发动机运转大约 10 秒钟的时间。
- 检查机油油位。

检查液压油位和重新加入液压油

提示

禁止提升清扫垃圾箱。

- 打开设备外罩并且用外罩支架固定。

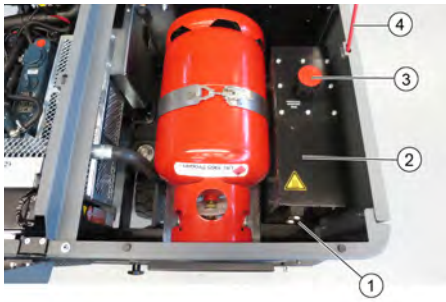

- 1 液压油油位视窗
 - 2 液压油箱
 - 3 封盖、加油口
 - 4 外罩支架
- 在观察视窗中检查液压油位。
 - 油位必须处于最高油位刻度“MAX”与最低油位刻度“MIN”之间。
 - 如果油位低于最低油位刻度“MIN”，则重新加入液压油。
 - 拧下加油口封盖。
 - 清洁加油区域。
 - 重新加入液压油。
 - 机油种类参见“技术参数”一章。
 - 拧上加油口封盖。

检查液压设备

提示

只由 Kärcher 公司客户服务人员保养液压设备。

- 刹住定位制动器。
- 启动电机；
- 检查所有液压软管和接头的密封性。

检查冷却液液位

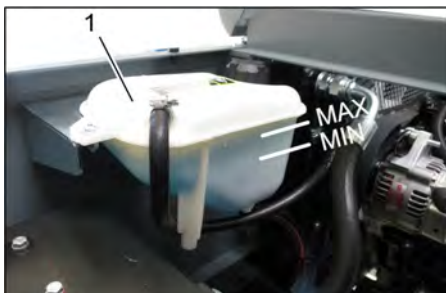

- 1 冷却液补偿罐
- 检查冷却发动机中的液位。
 - 检查冷却液补偿罐中的液位。
 - 正确的冷却液液面必须处于最低液位与最高液位之间。

检查并清洁水冷却器 / 液压油冷却器

△ 危险

有烧伤和烫伤危险！

- 让冷却器至少冷却 20 分钟。
- 水冷却器的冷却水水位由冷却剂补偿罐检测。
- 参见“检查冷却水水位”一章。
- 清洁冷却片。
- 通过软质刷子、压缩空气或低水压清除污物。
- 检查冷却器软管和接头的密封性。
- 清洁风机。

检查清扫辊

- 启动电机；
- 将清扫垃圾箱提升到终端位置。
- 关闭发动机。
- 刹住定位制动器。
- 提升清空清扫垃圾箱时使用保险杠。
- 去掉清扫辊上的带子或绳子。
- 取出保险杠。
- 启动电机；

- 将清扫垃圾箱下降到终端位置。
- 关闭发动机。

更换清扫辊



- 1 钥匙
 - 2 侧板
- 将清扫垃圾箱运送上去并用保险杠进行固定。
 - 用钥匙打开侧面外壳。

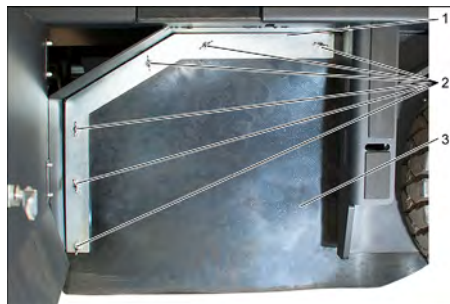

- 1 固定架
 - 2 蝶形螺母
 - 3 侧面密封板
- 旋开固定架螺母。
 - 取下固定架。
 - 向外翻开侧面密封板。
 - 将清扫辊插座的紧固螺丝旋下并将插座向外转动。
 - 取出清扫辊。

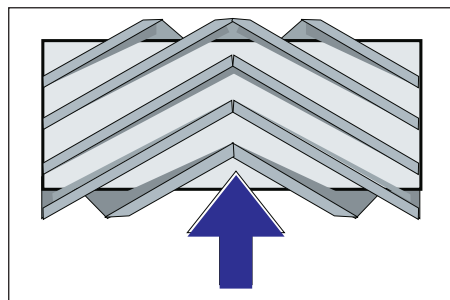

行驶方向上清扫辊的安装位置（俯视图）。
提示：在安装新的清扫辊时注意刷子的位置。

- 安装新的清扫辊。清扫辊的槽必须插到对面翼片的凸块上。

提示：在安装新的清扫辊后必须重新调整清扫平面。

检查和调整清扫辊的清扫平面

提示：清扫机出厂时已设置为 80 mm，一旦清扫辊磨损，可以重新无级调整。



- 检查轮胎气压。
- 关闭抽风机。
- 清扫机在明显覆盖了灰尘或石灰的平整光滑地面上行驶。
- 扫辊和侧刷操作杆 (1) 向后：扫辊启动。
- 扫辊操作杆 (3) 向后：扫辊降下。
- 让扫辊运行约 10 秒。
- 扫辊和侧刷操作杆 (1) 移入中间位置。
- 扫辊操作杆 (3) 向前：扫辊升起。
- 将清扫机倒车开走。
- 检查清扫平面。

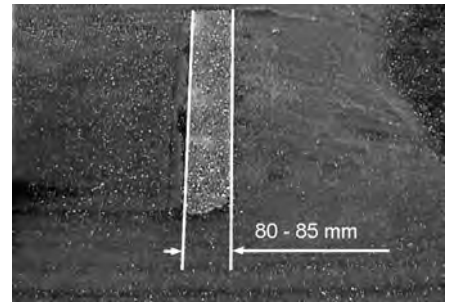

清扫水平面的形状应形成一个 80-85 mm 宽的均匀矩形。

- 打开并调整磨损调节的止挡螺栓 (12)。
- 止挡向上：清扫平面变窄。
- 止挡向下：清扫平面变宽。
- 重新固定止挡螺栓。
- 如之前所述重新检查扫辊的清扫平面。

检查和调整侧面扫帚的清扫平面

- 提升侧面扫帚。
- 清扫机在明显覆盖了灰尘或石灰的平整光滑地面上行驶。
- 用操作杆降下侧辊并让其运行约 10 秒。
- 提升侧面扫帚。
- 将清扫机倒车开走。
- 检查清扫平面。

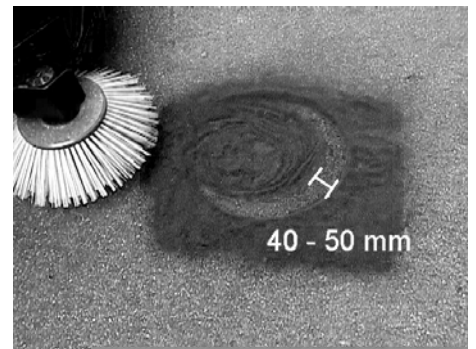

清扫平面的宽度应在 40-50mm 之间。

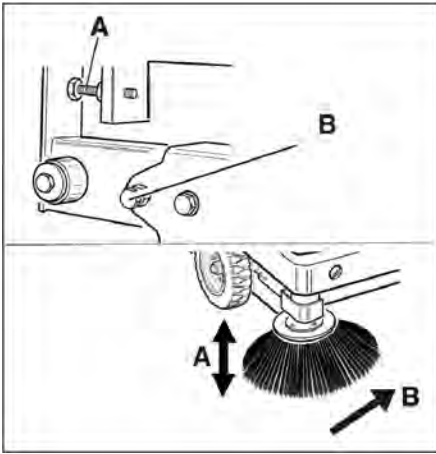

- 通过两个调节螺丝修正清扫平面。
- 检查清扫平面。

调节侧面密封板

△ 危险

受伤危险

- 当提升清扫垃圾箱时始终使用保险杠。
- 只允许在危险区域外操作保险装置。
- 将清扫垃圾箱运送上去并用保险杠进行固定。
- 提升清空时向上翻转保险杠并插到支架中（固定）。

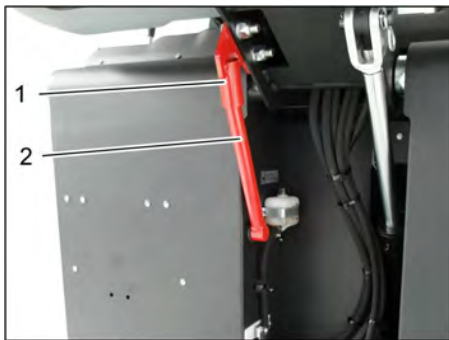

- 1 保险杠支架
 - 2 保险杠
- 如“更换清扫辊”一章所述，打开侧面外壳。
 - 松开侧面支撑板上的6个蝶形螺帽。
 - 松开前面支撑板上的3个螺帽（SW 13）。
 - 将侧面密封板尽可能的向下压（长孔），直至其距离地面显示为1 - 3 mm。
 - 旋紧支撑板。
 - 在其它设备侧面重复这一过程。

手工清洁灰尘过滤器



- 开启手动过滤器清洁。

检查 / 更换灰尘过滤器

△ 警告

受伤危险

- 当在过滤设备上工作时戴上防尘面罩。注意关于处理细尘的安全规范。

- 使用过滤器清洁键清洁灰尘过滤器。
- 清空清扫垃圾箱。



- 1 设备外罩锁定装置
 - 2 设备罩
 - 3 过滤器盖
- 打开锁定装置，以便旋出星形抓手。
 - 向前翻开清扫机罩。

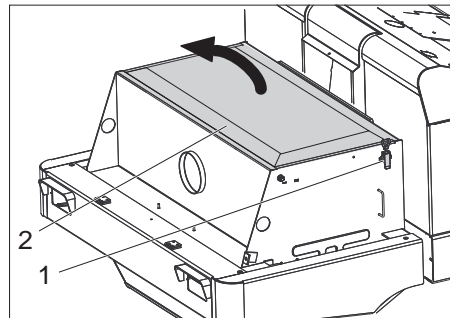

- 1 栓，过滤器盖 (2x)
 - 2 过滤器盖
- 打开搭扣。
 - 打开过滤器盖。



- 1 横架
 - 2 灰尘过滤器
- 检查灰尘过滤器，需要时清洁或更换。
- 提示**
- 只有 Kärcher 售后方可更换灰尘过滤器。
 - 盖上过滤器盖并（插上插销）锁上。

检查和调整三角皮带

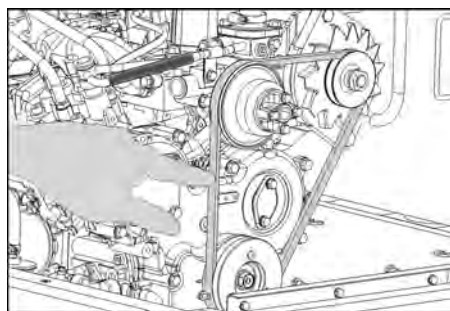

- 三角皮带必须在 10kg 的压力下松弛大约 7-9mm。
- 让已被授权的客户服务人员调整三角皮带张力。

检查和更换空气过滤器

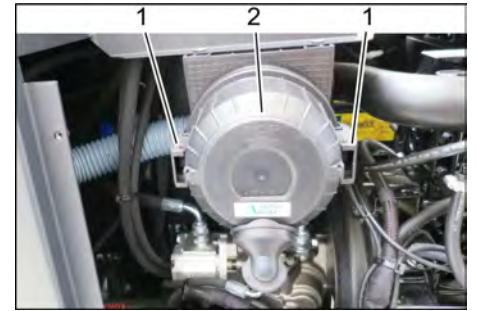

- 1 封闭件
 - 2 空气过滤器外壳
- 取下侧面外壳。
 - 取下空气过滤器外壳。
 - 更换过滤器芯。
- 提示：**带向下排气口的安装位置（参见图片）。

清洁离心力分离器



- 1 蝶形螺母
 - 2 离心力分离器
- 拧下离心力分离器上的蝶形螺帽。
 - 清洁离心力分离器。

更换保险丝



- 1 滚花螺母
 - 2 保险盒盖子
- 拧出滚花螺母。
 - 打开保险箱盖。
 - 检查保险丝。
 - 更换损坏的保险丝。
- 提示：**只使用具有相同保险电流值的保险丝。

提示： FU 01 保险丝位于发动机机舱内。



- 1 FU 1 保险装置（主保险装置）

FU 01*	总保险丝	60 A
FU 02	喇叭 抽风机	20 A
FU 03	多功能显示器	3 A
FU 04	旋转警示灯	5 A
FU 05	电机控制装置	10 A
FU 06	驾驶室（选择性配置） 雨刮器	10 A
FU 07	LPG 液位指示器	5 A
FU 08	起动机	10 A
FU 09	左侧照明	7.5 A
FU 10	右侧照明	7.5 A
FU 11	工作照明	10 A
FU 12	振动器系统	25 A
FU 13	LPG 阀门 倒车信号	7.5 A

* 只允许由客户服务部更换这些保险丝，因为有必要检查设备是否存在任何故障。

故障排除

故障	排除故障
不可以启动设备	在驾驶员座位上就座，激活座位接触开关
	须踩下刹车脚踏以便电机开始运行。
	电池充电或更换
	空气瓶 — 更换气瓶
	抽气阀已关闭 — 沿逆时针方向转动打开阀门。
	气阀已冻住 —— 请注意更换气瓶的说明。
	通知 Kärcher 公司客户服务人员
发动机运转不正常	清洁空气过滤器或更换过滤器滤芯
	检查并在需要时维修燃料管道系统、接头和连接件
	检查气瓶的安装位置：接口或开环必须显示朝下。
	通知 Kärcher 公司客户服务人员
发动机过热	重新加入冷却剂
	冲洗冷却器
	张紧三角皮带
	通知 Kärcher 公司客户服务人员
发动机运转，但清扫机只缓慢行驶或根本不行驶	松开定位制动器
	关闭自由轮（行驶位置）
	变速杆完全调向前面（高转速）
	检查带子或绳子是否卷入。
	通知 Kärcher 公司客户服务人员
液压系统中存在呼啸噪音	重新加入液压液
	通知 Kärcher 公司客户服务人员
刷子只缓慢转动或根本不转动	变速杆完全调向前面（高转速）
	检查带子或绳子是否卷入。
	通知 Kärcher 公司客户服务人员
刷子范围内吸力极低或没有吸力	检查灰尘过滤器，清洁或更换。
	通知 Kärcher 公司客户服务人员
清扫机扬尘	调节侧面密封板
	开启鼓风机
	检查灰尘过滤器，清洁或更换。
	更换过滤器密封件
	打开清扫垃圾箱的容器盖。
	通知 Kärcher 公司客户服务人员
清扫单元留置清扫垃圾	清空清扫垃圾箱
	检查灰尘过滤器，清洁或更换。
	更换清扫辊
	调整清扫平面
	更换清扫垃圾箱密封带
	消除清扫辊锁死
	打开清扫垃圾箱的容器盖。
	通知 Kärcher 公司客户服务人员
清扫垃圾箱不提升或不下降	变速杆完全调向前面（高转速）
	从垃圾箱上取下保险支架
	通知 Kärcher 公司客户服务人员
清扫垃圾箱的容器盖未打开	通知 Kärcher 公司客户服务人员
液压运动部件存在运行故障	通知 Kärcher 公司客户服务人员

产品规格 / 参数

		KM 120/250 R LPG Classic
清扫机参数		
前行速度	km/h	9
倒车速度	km/h	4
爬坡能力（最高）	%	18
无侧面扫帚的清扫面积效率	m ² /h	8100
有侧面扫帚的清扫面积效率	m ² /h	10800
无侧面扫帚的工作宽度	mm	900
有侧面扫帚的工作宽度	mm	1200
防滴水的防护类型	--	IPX 3
气瓶满时的使用时间	h	4
发动机		
型号	--	Kubota WG 972 GL-E3
造型	--	三缸 LPG 燃气发动机 带 3 通路催化净化器
冷却方式	--	水冷
转动方向	--	逆时针
钻孔	mm	68
上升高度	mm	68
汽缸容量	cm ³	740
油量	l	3.25
运行转速	l/min	2500
最大转速	l/min	2500
空载转速	l/min	1300
最大功率	kW/PS	12.7 / 17.0
2400 1/min 转速下的最高扭矩	Nm	60
油过滤器	--	过滤器滤芯
吸气过滤器	--	内过滤器滤芯，外过滤器滤芯
燃料种类	液化气（燃气）：丁烷、丙烷或丁烷 / 丙烷混合气体	
充气容量	11 千克 或 20 升（更换气瓶）	
电气设备		
电池	V, Ah	12, 52
交流发电机	V, Watt	12, 150
起动机	--	电启动器
液压设备		
整个液压设备中的油量	l	26.5
液压油箱中的油量	l	21.2
油类		
发动机（25° C 以上）	--	SAE 30, SAE 10W-30, SAE 15W-40
发动机（0 至 25° C）	--	SAE 20, SAE 10W-30, SAE 10W-40
发动机（0° C 以下）	--	SAE 10W, SAE 10W-30, SAE 10W-40
液压系统	--	HV 46
清扫垃圾箱		
最高卸载高度	mm	1400
清扫垃圾箱容量	l	250
清扫辊		
清扫辊直径	mm	300
清扫辊宽度	mm	900
转速	l/min	350
清扫平面	mm	80
侧面扫帚		
侧面扫帚直径	mm	600
转速（无级变速）	l/min	0 - 60
实心橡胶轮胎		

		KM 120/250 R LPG Classic
前轮胎大小	--	15-4.5x8
后轮胎大小	--	15-4.5x8
刹车		
前轮	--	机械式
后轮	--	流体静力式
过滤器系统和抽吸系统		
造型	--	袋滤器
转速	l/min	2800
细微尘埃过滤器面积	m ²	6.0
抽吸系统额定负压	mbar	15.5
抽吸系统额定体积流量	m ³ /h	800
振动器系统	--	电机
环境条件		
温度	° C	-5 至 +40
不产生凝露的空气湿度	%	0 - 90
根据 EN 60335-2-72 确定的数值		
噪音辐射		
声压等级 L _{pA}	dB(A)	83
不安全性 K _{pA}	dB(A)	3
声功率电平 L _{WA} + 不安全性 K _{WA}	dB(A)	104
设备振动		
手臂振动值	m/s ²	<2.5
座位	m/s ²	0.8
不确定度 K	m/s ²	0.1
尺寸和重量		
长度 x 宽度 x 高度	mm	2082x1250x1450
右翻转半径	mm	1350
左翻转半径	mm	1350
空载重量	kg	851
允许的总重量	kg	1300
前轴允许负载	kg	787
后轴允许负载	kg	513
规格若有变更，恕不另行通知。		

KM 120/250 R LPG Classic		
إطارات كاوتشوك		
15-4.5x8	--	حجم الإطارات الأمامية
15-4.5x8	--	المقاس في الخلف
الفرامل		
ميكانيكية	--	العجلات الأمامية
هيدروليكية	--	العجلة الخلفية
نظام الفلتر والشفط		
جيب الفلتر	--	التصميم
2800	1/min	عدد اللفات
6,0	m ²	سطح الفلتر الخاص بفلتر الأتربة الناعمة
15,5	mbar	التفريغ الاسمي لنظام الشفط
800	m ³ /h	معدل الدفق الحجمي لنظام الشفط
المحرك الكهربائي	--	نظام الاهتزاز
الظروف البيئية		
40+ إلى 5-	°C	درجة الحرارة
90 - 0	%	الرطوبة، غير مندية
تم احتساب القيم وفقاً للمواصفة الأوروبية EN 60335-2-72		
انبعاث الضوضاء		
83	dB(A)	مستوى ضغط الصوت L _{PA}
3	dB(A)	الشك K _{PA}
104	dB(A)	مستوى قدرة الصوت L _{WA} + الشك K _{WA}
اهتزازات الجهاز		
2,5>	m/s ²	قيمة اهتزاز الذراع اليدوي القيمة الكلية للاهتزاز
0,8	m/s ²	المقعد
0,1	m/s ²	الشك K
المقاييس والأوزان		
2082x1250x1450	mm	الطول × العرض × الارتفاع
1350	mm	نصف قطر الدوران جهة اليمين
1350	mm	نصف قطر الدوران جهة اليسار
851	kg	وزن العربة وهي فارغة
1300	kg	الوزن الإجمالي المسموح به
787	kg	الحمل المسموح به للمحور الأمامي
513	kg	الحمل المسموح به للمحور الخلفي
جميع حقوق إدخال تعديلات فنية محفوظة!		

البيانات الفنية

KM 120/250 R LPG Classic			
بيانات الجهاز			
9	km/h	سرعة السير للأمام	
4	km/h	سرعة السير للخلف	
18	%	القدرة على صعود المرتفعات (الحد الأقصى)	
8100	m ² /h	مساحة التنظيف دون الاستعانة بالمكنسة الجانبية	
10800	m ² /h	مساحة التنظيف بالاستعانة بالمكنسة الجانبية	
900	mm	عرض التشغيل بدون مكانس جانبية	
1200	mm	عرض التشغيل بالاستعانة بالمكنسة الجانبية	
IPX 3	--	فئة الحماية، حماية ضد رذاذ الماء	
4	h	مدة تشغيل قارورة الغاز الممتلئة بالكامل.	
المحرك			
Kubota WG 972 GL-E3	--	الطراز	
3 أسطوانات - محرك غاز LPG جهاز تنقية بثلاثة فتحات	--	التصميم	
التبريد بالماء	--	نوع التبريد	
عكس اتجاه عقارب الساعة	--	اتجاه الدوران	
68	mm	قطر التجويف	
68	mm	الشوط	
740	cm ³	السعة الحجمية	
3,25	l	كمية الزيت	
2500	1/min	عدد لفات التشغيل	
2500	1/min	أقصى عدد لفات	
1300	1/min	عدد لفات الوضع المحايد	
17,0 / 12,7	kW/PS	أقصى قدرة	
60	نيوتن متر	أقصى عزم للدوران عند 2400 لفة/ دقيقة	
خرطوشة فلتر	--	فلتر الزيت	
خرطوشة فلتر داخلية، خرطوشة فلتر خارجية	--	فلتر هواء الشفط	
غازات مسالة (غازات دافعة): البوتان أو البروبان أو خليط من البوتان والبروبان	--	نوع الوقود	
11 كجم أو 20 لتر (اسطوانة غاز)	--	سعة الخزان	
المجموعة الكهربائية			
52 ، 12	V, Ah	البطارية	
150 ، 12	V, Watt	المولد الكهربائي، التيار ثلاثي الأطوار	
بادئ الحركة الكهربائي	--	بادئ الدوران	
المجموعة الهيدروليكية			
26,5	l	كمية الزيت في الوحدة الهيدروليكية بالكامل	
21,2	l	كمية الزيت في خزان الزيت الهيدروليكي	
أنواع الزيوت			
SAE 30, SAE 10W-30, SAE 15W-40	--	زيت محرك (أكبر من 25 م)	
SAE 20, SAE 10W-30, SAE 10W-40	--	زيت محرك (من 0 إلى 25 م)	
SAE 10W, SAE 10W-30, SAE 10W-40	--	زيت محرك (أقل من 0 م)	
HV 46	--	زيت هيدروليكي	
خزان القمامة			
1400	mm	أقصى ارتفاع للحمولة	
250	l	سعة خزان القمامة	
فرشاة الكس الدوارة			
300	mm	قطر بكرة الكس	
900	mm	عرض بكرة الكس	
350	1/min	عدد اللفات	
80	mm	وجه فرشاة الكس	
المكنسة الجانبية			
600	mm	قطر المكنسة الجانبية	
60 - 0	1/min	عدد اللفات (بسلاسة)	

المساعدة عند حدوث أعطال

العطل	التغلب على العطل
تعذر بدء تشغيل الجهاز	اجلس على مقعد السائق، فيتم تفعيل مفتاح تلامس المقعد. لبدء تشغيل الموتور يجب الضغط على دواسة الفرامل. اشحن البطارية أو قم بتغييرها اسطوانة الغاز فارغة - قم بتغيير اسطوانة الغاز صمام سحب الغاز مغلق - افتح الصمام بإدارته عكس اتجاه حركة عقارب الساعة. صمام الغاز مغطى بالجليد - احرص على مراعاة شرح طريقة استبدال أسطوانة الغاز. قم بإبلاغ مركز خدمة عملاء كيرشر.
المحرك يدور بصورة غير منتظمة	قم بتنظيف فلتر الهواء أو تغيير خرطوشة الفلتر افحص نظام خراطيم ووصلات الوقود وأصلحه عند الحاجة التحقق من وكان تركيب قارورة الغاز: يجب أن تشير الوصلة أو فتحة الى الأسفل. قم بإبلاغ مركز خدمة عملاء كيرشر.
المحرك ساخن بشكل مفرط	استكمل ملء سائل التبريد اشطف المبرد بالماء قم بشد السير المخروطي قم بإبلاغ مركز خدمة عملاء كيرشر.
المحرك يدور ولكن الجهاز يتحرك ببطء أو لا يتحرك على الإطلاق	قم بتحرير فرامل تأمين الوقوف غلق الدوران الحر (وضع التشغيل) حرك ذراع التسارع للأمام تماماً (سرعة دوران عالية). قم بعملية الفحص وتأكد من عدم وجود أشرطة وحبال ملفوفة. قم بإبلاغ مركز خدمة عملاء كيرشر.
صدور أصوات هادئة من الوحدة الهيدروليكية	استكمل ملء السائل الهيدروليكي قم بإبلاغ مركز خدمة عملاء كيرشر.
الفرش تدور ببطء أو لا تدور على الإطلاق	حرك ذراع التسارع للأمام تماماً (سرعة دوران عالية). قم بعملية الفحص وتأكد من عدم وجود أشرطة وحبال ملفوفة. قم بإبلاغ مركز خدمة عملاء كيرشر.
قوة الشفط ضعيفة أو منعدمة داخل نطاق الفرشة	افحص فلتر الغبار وقم بتنظيفه أو استبدله. قم بإبلاغ مركز خدمة عملاء كيرشر.
خروج غبار من الجهاز	ضبط عناصر الإحكام الجانبية قم بتشغيل المروحة افحص فلتر الغبار وقم بتنظيفه أو استبدله. استبدل عناصر إحكام الفلتر افتح غطاء الخزان من خزان القمامة. قم بإبلاغ مركز خدمة عملاء كيرشر.
وحدة الكنس لا تكنس جميع المخلفات	قم بتفريغ خزان القمامة. افحص فلتر الغبار وقم بتنظيفه أو استبدله. استبدل فرشاة الكنس الدوارة اضبط وجه فرشاة الكنس استبدل شرائح الإحكام الموجودة بخزان القمامة قم بإزالة ما يعوق تشغيل فرشاة الكنس الدوارة افتح غطاء الخزان من خزان القمامة. قم بإبلاغ مركز خدمة عملاء كيرشر.
خزان القمامة لا يتحرك صعوداً أو هبوطاً	حرك ذراع التسارع للأمام تماماً (سرعة دوران عالية). افصل دعامة المصهر عن وعاء الكناسا قم بإبلاغ مركز خدمة عملاء كيرشر.
لا يفتح غطاء الخزان من خزان القمامة	قم بإبلاغ مركز خدمة عملاء كيرشر.
اختلالات في تشغيل الأجزاء المتحركة هيدروليكيًا	قم بإبلاغ مركز خدمة عملاء كيرشر.

ملحوظة المصهر FU 01 موجود في حيز المحرك.



1 المصهر FU 1 (المصهر الرئيسي)

60 أمبير	المصهر الرئيسي	*FU 01
20 أمبير	آلة التنبيه مروحة الشفط	FU 02
3 أمبير	مبين الوظائف المتعددة	FU 03
5 أمبير	لمبة تحذير دوارة	FU 04
10 أمبير	وحدة التحكم بالمحرك	FU 05
10 أمبير	مقصورة السائق (اختيارية) مساحة الزجاج	FU 06
5 أمبير	مؤشر مستوى الملء LPG	FU 07
10 أمبير	بادئ الدوران	FU 08
7,5 أمبير	الإضاءة جهة اليسار	FU 09
7,5 أمبير	الإضاءة جهة اليمين	FU 10
10 أمبير	إضاءة نطاق العمل	FU 11
25 أمبير	نظام الاهتزاز	FU 12
7,5 أمبير	صمام LPG إشارة الرجوع للخلف	FU 13

* هذه المصاهر لا يسمح بتغييرها إلا من قبل خدمة العملاء، لأنه من الضروري إجراء فحص للتحقق من وجود أي أعطال في الجهاز.

فحص فلتير الهواء وتغييره

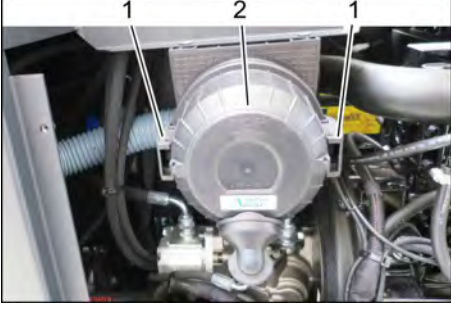

- 1 سداة
 - 2 علبه فلتير الهواء
- ← انزع الكسوة الجانبية.
 - ← أخرج علبه فلتير الهواء.
 - ← قم بتغيير خرطوشه فلتير الهواء.
- ملحوظة:** اضبط وضع التركيب بحيث تكون فتحة التصريف لأسفل (انظر الصورة).

تنظيف الفاصل العامل بقوة الطرد المركزي

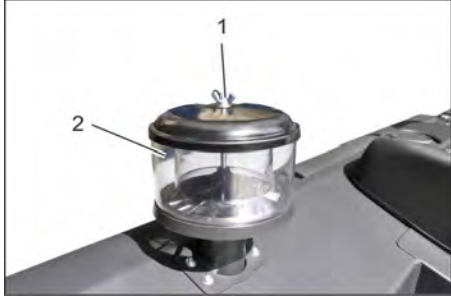

- 1 الصامولة المجنحة
 - 2 فاصل عامل بقوة الطرد المركزي
- ← قم بفك الصامولة المجنحة الموجودة في الفاصل العامل بقوة الطرد المركزي.
 - ← قم بتنظيف الفاصل العامل بقوة الطرد المركزي.

تغيير المصاهر



- 1 صمولة مخرشة
 - 2 غطاء صندوق المصاهر
- ← فك الصمولة المخرشة.
 - ← افتح الغطاء الموجود على صندوق المصاهر.
 - ← افحص المصاهر.
 - ← قم بتغيير المصاهر التالفة.
- ملحوظة:** اقتصر على استخدام مصاهر لها نفس القيمة.



- 1 وسيلة تأمين غطاء الجهاز
 - 2 غطاء الجهاز
 - 3 غطاء الفلتير
- ← افتح وسيلة التأمين، وذلك بفك المسمار ذو المقبض النجمي.
 - ← قم بطي غطاء الجهاز للأمام.

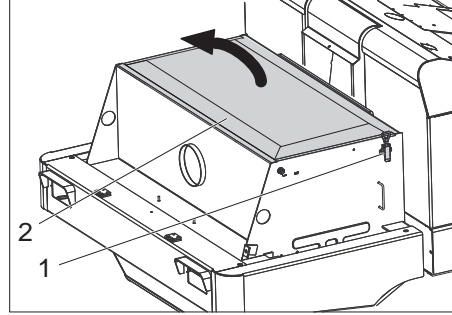

- 1 السداة وغطاء الفلتير (2x)
 - 2 غطاء الفلتير
- ← افتح الغطاء.
 - ← افتح غطاء الفلتير.



- 1 عارضة
 - 2 فلتير الأتربة
- ← افحص فلتير الغبار وقم بتنظيفه أو استبداله إذا لزم الأمر.
- ملحوظة:**
لا يسمح باستبدال فلتير الغبار إلا من خلال خدمة عملاء Kärcher.
- ← قم بتركيب غطاء الفلتير وتأمين قفله.

فحص وضبط السير المخروطي

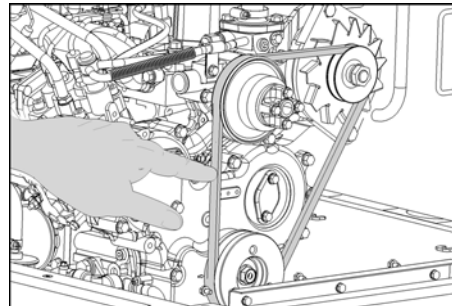

- ← يجب إرخاء السير المخروطي بمقدار 7-9 مم بضغط مقداره 10 كجم.
- ← احرص على ضبط درجة شد السير المخروطي لدى مركز خدمة عملاء معتمد.

ضبط عناصر الإحكام الجانبية

⚠ خطر

خطر الإصابة!

- ← قم دائمًا باستخدام قضيب التأمين عندما يكون خزان القمامة مرفوعًا.
- ← لا تقم بإجراء التأمين إلا من خارج منطقة الخطر.
- ← ارفع خزان القمامة وثبته باستخدام قضيب التأمين.
- ← قم بطي قضيب التأمين المخصص لوضع التفريغ العلوي لأعلى وأدخله في الحامل (مؤمن).

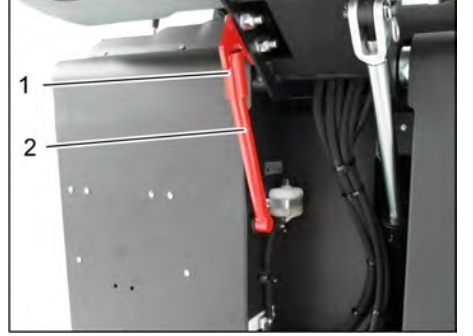

- 1 حامل قضيب التأمين
 - 2 قضيب التأمين
- ← افتح الكسوة الجانبية كما هو مشروح في فصل "تغيير فرشاة الكنس الدوارة".
 - ← قم بحل الصواميل المجنحة الست الموجودين بلوح التثبيت الجانبي.
 - ← قم بحل الصواميل (SW 13) الثلاث الموجودين بلوح التثبيت الأمامي.
 - ← استمر في الضغط على عنصر الإحكام الجانبي لأسفل (الفتحة الطولية) إلى أن تفصله عن الأرض مسافة تبلغ 1 - 3 مم.
 - ← أحكم ربط ألواح التثبيت.
 - ← كرر العملية على الجانب الآخر من الجهاز.

تنظيف فلتير الأتربة يدويًا



- ← قم بتشغيل التنظيف اليدوي للفلتر.

فحص/تغيير فلتير الأتربة

⚠ تحذير

خطر الإصابة!

- ← ارتد قناع الوقاية من الغبار عند إجراء أعمال على الفلتير. عليك الالتزام بتعليمات الأمان بشأن التعامل مع الأتربة الناعمة.
- ← قم بتنظيف فلتير الأتربة باستخدام مفتاح تنظيف الفلتير.
- ← قم بتفريغ خزان القمامة.

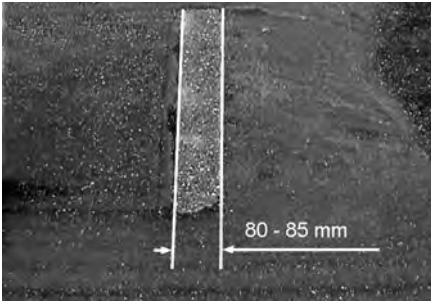

- ينبغي أن يكون وجه فرشاة الكنس على شكل مستطيل منتظم يبلغ عرضه 80-85 مم.
- ← افتح مسمار الضبط اللاحق للبيلى (12) ثم اضبطه.
 - ← ارفع نقطة المصد إلى أعلى: مستوى كنس أضيق.
 - ← أنزل نقطة المصد إلى أسفل: مستوى كنس أعرض.
 - ← أحكم ربط مسمار المصد مرة أخرى.
 - ← راجع مستوى أداء بكرة الكنس مجدداً بالشكل الموضح سابقاً.

فحص وضبط وجه فرشاة المكسنة الجانبية

- ← ارفع المكسنة الجانبية.
- ← تحرك بعربة الكنس على أرضية مستوية وزلقة ومغطاة بوضوح بالتراب أو الطباشير.
- ← أنزل المقشة الجانبية باستخدام ذراع الاستعمال واتركها تدور لمدة 10 ثوان تقريباً.
- ← ارفع المكسنة الجانبية.
- ← تحرك بالجهاز إلى الخلف.
- ← افحص وجه فرشاة الكنس.

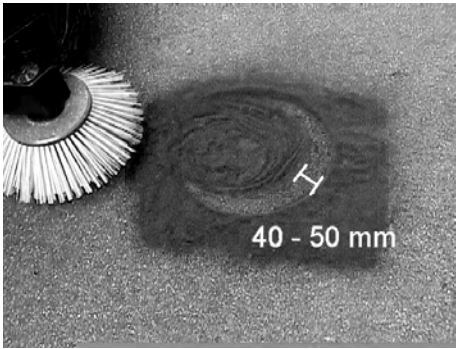

ينبغي أن يتراوح عرض وجه فرشاة الكنس ما بين 40 و 50 مم.

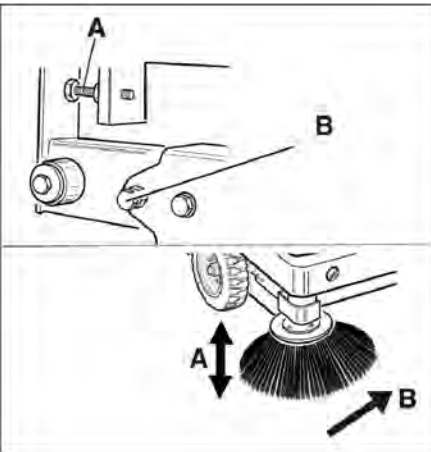

- ← قم بتصحيح وجه فرشاة الكنس من خلال مسماري الضبط.
- ← افحص وجه فرشاة الكنس.



- 1 دعامة التثبيت
 - 2 الصامولة المجنحة
 - 3 حلقة الإحكام الجانبية
- ← فك الصواميل المجنحة.
 - ← انزع دعامة التثبيت.
 - ← قم بطي حلقة الإحكام الجانبية للخارج.
 - ← أخرج مسمار التثبيت الخاص بموضع تثبيت فرش الكنس وذلك بفكه ثم قم بتحريك موضع التثبيت للخارج.
 - ← أخرج بكرة الكنس.

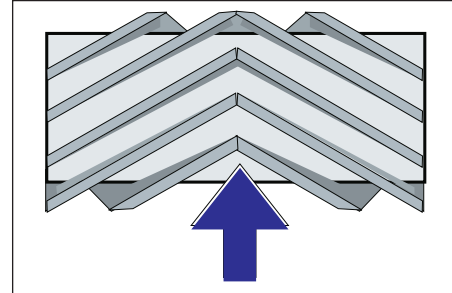

موضع تركيب فرشاة الكنس الدوارة في اتجاه السير (منظر علوي)

- ملحوظة:** عند تركيب بكرة الكنس الجديدة احرص على مراعاة الوضع الخاص بطقم الشعر الخشن.
- ← قم بتركيب فرشاة الكنس الدوارة الجديدة. يجب إدخال تجاويف فرشاة الكنس الدوارة في الكامات الموجودة بالعمود الدوراني المقابل.
- ملحوظة:** بعد تركيب فرشاة الكنس الدوارة الجديدة يلزم ضبط وجه فرشاة الكنس من جديد.

فحص وضبط وجه فرشاة الكنس الدوارة

- ملحوظة:** وجه فرشاة الكنس مضبوط من قبل المصنع على 80 مم، وفي حالة تعرضها للبيلى يمكن ضبطه لاحقاً بكل سلاسة.



- ← قم بمراجعة ضغط هواء الإطارات.
- ← أوقف تشغيل مروحة الشفط.
- ← تحرك بعربة الكنس على أرضية مستوية وزلقة ومغطاة بوضوح بالتراب أو الطباشير.
- ← ذراع استعمال بكرة الكنس والمقشة الجانبية (1) إلى الوراء: تشغيل بكرة الكنس.
- ← ذراع استعمال بكرة الكنس (3) إلى الوراء: تخفض بكرة الكنس.
- ← اترك بكرة الكنس تدور لمدة 10 ثوان تقريباً.
- ← انقل ذراع استعمال بكرة الكنس والمقشة الجانبية إلى الوسط.
- ← ذراع استعمال بكرة الكنس (3) إلى الأمام: ترتفع بكرة الكنس.
- ← تحرك بالجهاز إلى الخلف.
- ← افحص وجه فرشاة الكنس.

← افحص جميع الخراطيم والوصلات الهيدروليكية من حيث وجود تسريب.

التحقق من مستوى سائل التبريد

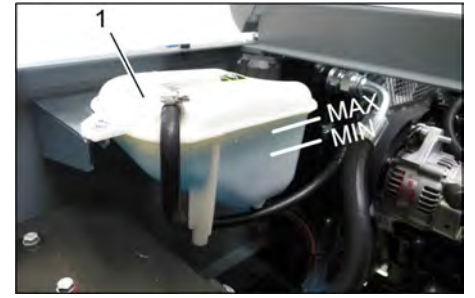

- 1 خزان تعويض سائل التبريد
- ← تحقق من مستوى الماء عندما يكون المحرك بارداً.
 - ← افحص مستوى الماء بخزان تعويض سائل التبريد.
 - ← يجب أن يكون مستوى سائل التبريد السليم واقفاً بين الحد الأدنى "MIN" والحد الأقصى "MAX".

افحص مبرد الزيت الهيدروليكي/الماء ونظفه.

⚠ خطر

خطر الاحتراق والإلتواءات!

- ← اترك مبرد المياه لمدة 20 دقيقة على الأقل حتى يبرد.
- ← يتم التحقق من مستوى مياه التبريد لمبرد الماء من خزان تعويض سائل التبريد.
- ← انظر فصل "التحقق من مستوى مياه التبريد".
- ← قم بتنظيف شرائح المبرد.
- ← تخلص من الأوساخ بواسطة فرشاة خفيفة أو هواء مضغوط أو ضغط ماء منخفض.
- ← افحص خراطيم ووصلات التبريد من حيث وجود تسريب.
- ← قم بتنظيف مروحة التهوية.

فحص بكرة الكنس

- ← أدر المحرك.
- ← ارفع خزان القمامة إلى الوضع النهائي.
- ← أوقف المحرك.
- ← قم بكبح فرامل اليد.
- ← قم بتركيب قضيب التأمين المخصص لوضع التفريغ العلوي.
- ← انزع الأشرطة والخيوط من بكرة الكنس.
- ← أخرج قضيب التأمين.
- ← أدر المحرك.
- ← قم بإزالة خزان القمامة حتى الوضع النهائي.
- ← أوقف المحرك.

تغيير بكرة الكنس



- 1 المفتاح
 - 2 كسوة جانبية
- ← ارفع خزان القمامة ودعّمه باستخدام قضيب التأمين.
 - ← افتح الكسوة الجانبية باستخدام مفتاح.

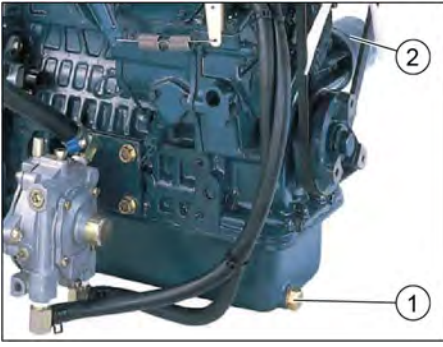

- 1 برغى تصريف الزيت
 - 2 فلتر زيت المحرك
- ← قم بفك برغى تصريف الزيت.
 - ← قم بفك غطاء ملء الزيت.
 - ← قم بتصريف الزيت.
 - ← قم بفك فلتر الزيت.
 - ← قم بتنظيف موضع التثبيت وأسطح الإحكام.
 - ← ادهن عنصر إحكام فلتر الزيت الجديد بالزيت قبل تركيبه.
 - ← قم بتركيب فلتر الزيت الجديد وأحكام ربطه بيدك.
 - ← اربط برغى تصريف الزيت بما فيه بما في ذلك عنصر الإحكام الجديد.
 - ← عزم دوران التركيب: 25 نيوتن متر
 - ← املا زيت المحرك.
 - ← لمعرفة نوعية الزيت وكمية الملء انظر فصل المواصفات الفنية.
 - ← أغلق غطاء ملء الزيت.
 - ← اترك المحرك دائراً لمدة 10 ثوان.
 - ← قم بمراجعة مستوى زيت المحرك.

مراجعة مستوى الزيت الهيدروليكي واستكمال ملء الزيت الهيدروليكي

إشعار

يجب ألا يكون خزان القمامة مرفوعاً.

- ← افتح غطاء الجهاز وقم بتأمينه باستخدام دعامة الغطاء.



- 1 عدسة مقياس الزيت الهيدروليكي
 - 2 خزان الهيدروليك
 - 3 سداة الغلق، فتحة ملء الزيت
 - 4 دعامة الغطاء
- ← قم بمراجعة مستوى الزيت الهيدروليكي من خلال العدسة الزجاجية.
 - ← يجب أن يكون مستوى الزيت بين علامة الحد الأدنى MIN وعلامة الحد الأقصى MAX.
 - ← إذا كان مستوى الزيت أقل من علامة الحد الأدنى MIN، فاستكمل ملء الزيت الهيدروليكي.
 - ← قم بفك سداة غلق فتحة ملء الزيت.
 - ← قم بتنظيف نطاق الملء.
 - ← استكمل ملء الزيت الهيدروليكي.
 - ← لمعرفة نوعية الزيت انظر فصل المواصفات الفنية.
 - ← اربط سداة غلق فتحة ملء الزيت.

فحص الوحدة الهيدروليكية

إشعار

لا يتم إجراء أعمال الصيانة الخاصة بالوحدة الهيدروليكية إلا لدى مركز خدمة عملاء كيرشر.

- ← قم بكبح فرامل اليد.
- ← أدر المحرك.

مراجعة مستوى زيت المحرك واستكمال ملء الزيت

⚠ خطر

خطر الإصابة باكتواعات!

← اترك المحرك يبرد.

- ← قم بإجراء عملية مراجعة لمستوى زيت المحرك بعد إيقاف المحرك بخمس دقائق على أقل تقدير.



- 1 غطاء ملء الزيت (الموتور)
 - 2 عصا قياس الزيت
- ← أخرج عصا قياس مستوى الزيت.
 - ← امسح عصا قياس مستوى الزيت واغمسها في الزيت.
 - ← أخرج عصا قياس مستوى الزيت.
 - ← قم باستقراء مستوى الزيت.
 - ← أدخل عصا قياس مستوى الزيت مرة أخرى.

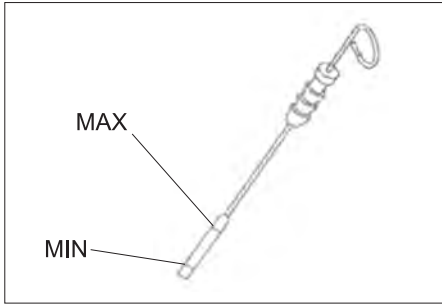

- ← يجب أن يكون مستوى الزيت بين علامة الحد الأدنى MIN وعلامة الحد الأقصى MAX.
- ← إذا كان مستوى الزيت أقل من علامة الحد الأدنى MIN، فاستكمل ملء زيت المحرك.
- ← املا المحرك بالزيت بحيث لا يتخطى علامة الحد الأقصى MAX.
- ← قم بفك غطاء ملء الزيت.
- ← املا زيت المحرك.
- ← لمعرفة نوعية الزيت انظر فصل المواصفات الفنية.
- ← أغلق غطاء ملء الزيت.
- ← انتظر دقيقتين على الأقل.
- ← قم بمراجعة مستوى زيت المحرك.

تغيير زيت المحرك وفلتر زيت المحرك

تنويه

خطر الإصابة بحروق بفعل زيت المحرك الساخن!

- ← اترك المحرك يبرد.
- ← قم بتحضير وعاء التجميع لمقدار 6 لتر زيت محرك على الأقل.
- ← اترك المحرك يبرد.

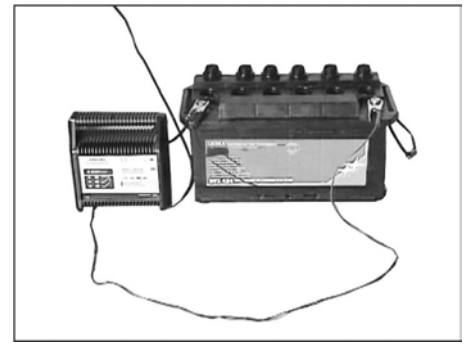

- ← قم بفك جميع أفعال الخلايا عن طريق إدارتها. (فقط مع البطارية التي تحتاج إلى قدر ضئيل من الصيانة)
- ← قم بتوصيل وصلة القطب الموجب لجهاز الشحن بوصلة القطب الموجب للبطارية.
- ← قم بتوصيل وصلة القطب السالب لجهاز الشحن بوصلة القطب السالب للبطارية.
- ← قم بتوصيل قابس الكهرباء وتشغيل جهاز الشحن.
- ← اشحن البطارية بأقل تيار شحن ممكن.
- ← إذا تم شحن البطارية، ينبغي فصل جهاز الشحن من الشبكة الكهربائية أولاً ثم من البطارية.
- ← اربط أفعال الخلايا عن طريق إدارتها. (فقط مع البطارية التي تحتاج إلى قدر ضئيل من الصيانة)

فك البطارية

- ← قم بفك طرف توصيل القطب السالب (-).
- ← قم بفك طرف توصيل القطب الموجب (+).
- ← قم بحل مواضع التثبيت بقاعدة البطارية.
- ← اخلع البطارية من موضع تثبيت البطارية.
- ← تخلص من البطارية المستهلكة طبقاً للوائح السارية.

مراجعة مستوى سائل الفرامل وإعادة ملء سائل الفرامل

⚠ خطر

خطر الإصابة!

- ← قم دائماً باستخدام قضيب التأمين عندما يكون خزان القمامة مرفوعاً.
- ← لا تقم بإجراء التأمين إلا من خارج منطقة الخطر.

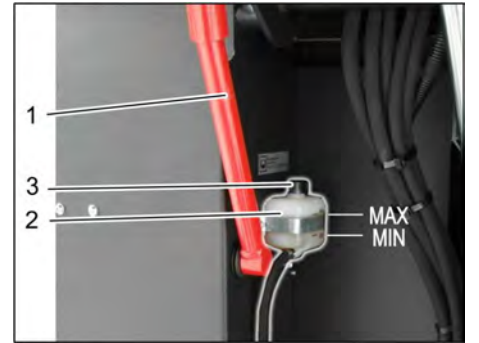

- 1 حامل قضيب التأمين
 - 2 حاوية سائل الفرامل
 - 3 سداة الغلق
- ← قم بتحريك خزان القمامة لأعلى وتأمينه باستخدام قضيب التأمين، انظر فصل "إفراغ خزان القمامة"
 - ← تحقق ما إذا كان متوفرًا في حاوية سائل الفرامل كمية كافية من سائل الفرامل.

ملحوظة

- ← يجب أن يكون مستوى الملء واقعاً بين الحد الأدنى والحد الأقصى.
- ← في حالة الضرورة، أعد الملء بسائل الفرامل DOT المتوفر تجارياً حالياً.

تركيب البطارية وتوصيلها

الجهاز مزود بقياساً ببطارية لا تحتاج إلى صيانة.



- 1 القطب الموجب
- 2 غطاء القطب
- 3 القطب السالب

- ← أدخل البطارية في موضع تثبيت البطارية.
- ← قم بإحكام ربط البراغي في مواضع التثبيت بقاعدة البطارية.
- ← قم بتوصيل طرف توصيل (الكبل الأحمر) القطب الموجب (+).
- ← قم بتوصيل طرف توصيل القطب السالب (-).
- ← قم بتثبيت أغطية القطب.
- ← وبتنسيق التأكد من وجود حماية كافية من خلال شحم حماية الأقطاب على أقطاب البطارية وأطراف توصيل الأقطاب.

مراجعة مستوى سائل البطارية وتصحيحه (فقط مع البطارية التي تحتاج إلى قدر ضئيل من الصيانة ذات أفعال الخلايا)

تنويه

خطر التعرض للضرر!

- ← في حالة البطاريات المملوءة بالحمض قم بمراجعة مستوى السائل بصورة منتظمة.
- ← قم بفك جميع أفعال الخلايا عن طريق إدارتها.
- ← قم بسحب عينة من كل خلية باستخدام مقياس الحمضية.
- عندما تكون البطارية مشحونة تماماً ودرجة الحرارة 20°م يبلغ الوزن النوعي للحمض 1.28 كجم/لتر.
- وعندما تكون البطارية مشحونة بصورة جزئية يتراوح الوزن النوعي للحمض بين 1 و 1.28 كجم/لتر.
- يجب أن يكون الوزن النوعي للحمض متماثلاً في جميع الخلايا.
- ← قم بإعادة عينة الحمض إلى نفس الخلية.
- ← في حالة انخفاض مستوى السائل بشدة استكمل ملء الخلايا بماء مقطر حتى العلامة.
- ← اشحن البطارية.
- ← اربط أفعال الخلايا عن طريق إدارتها.

شحن البطارية

خطر

خطر الإصابة!

- ← احرص على مراعاة تعليمات السلامة عند التعامل مع البطاريات. احرص على مراعاة دليل الاستعمال الصادر عن الشركة المنتجة للشاحن.

خطر

خطر التعرض للضرر!

- ← لا تقم بشحن البطارية إلا بواسطة جهاز الشحن المناسب.

إرشادات السلامة فيما يتعلق بالبطاريات

يجب مراعاة الإرشادات التحذيرية التالية عند التعامل مع البطارية:

احرص على مراعاة الإرشادات المدونة على البطارية والواردة في إرشادات الاستعمال ودليل تشغيل العربة.	
احرص على ارتداء نظارة واقية للعينين.	
احفظ الحمض والبطاريات بعيداً عن الأطفال.	
خطر الانفجار!	
يحظر تقريب نار أو شرر أو ضوء مكشوف أو التدخين.	
خطر الاكتواء!	
الإسعافات الأولية!	
ملاحظة تحذيرية!	
التخلص من المواد المستهلكة!	
لا تقم بإلقاء البطارية في صندوق القمامة.	

خطر

خطر الانفجار!

- ← استخدم فقط البطاريات المزودة بغطاء القطب. استبدل غطاء القطب في حالة فقدانه.

خطر

خطر الانفجار!

- ← لا تقم بوضع أية عدد أو أدوات أو ما شابه على البطارية. قفلة كهربائية وخطر الانفجار.

خطر

خطر الإصابة!

- ← احرص على عدم ملامسة الرصاص للجروح مطلقاً. نظف يديك بعد العمل على البطارية.

خطر

خطر الاحتراق وحدوث انفجار!

- ← يحظر التدخين أو تقريب لهب مكشوف.
- ← يتعين عليك أن تتأكد من التهوية الجيدة للأماكن التي يتم فيها شحن البطارية، نظراً لتكون غاز ذي قابلية عالية للانفجار أثناء عملية الشحن.

خطر

خطر الاكتواء!

- ← اغسل أو اشطف العينين والبشرة بكمية وفيرة من الماء النقي في حالة تآثر قطرات الحمض على العينين أو البشرة.
- ← بعد ذلك احرص على زيارة الطبيب على الفور.
- ← اغسل الملابس المتسخة بالماء.

الصيانة بعد التآكل:

- ← قم بتغيير أشرطة الإحكام.
 - ← قم بإعادة ضبط عناصر الإحكام الجانبية أو قم بتغييرها.
 - ← قم بتغيير بكرة الكنس.
 - ← قم بتغيير المكنتسة الجانبية.
- ملحوظة: للاطلاع على الشرح انظر فصل أعمال الصيانة.

الصيانة التي يتم إجراؤها من قبل مركز خدمة العملاء

ملحوظة: للمحافظة على حقوق الضمان، يتعين عليك طوال فترة الضمان إجراء كافة أعمال الخدمة والصيانة وفقاً لما ورد في دفتر الصيانة لدى مركز خدمة عملاء معتمد تابع لكبيرش.

الصيانة بعد 50 ساعة تشغيل:

- ← يجب إجراء الصيانة الأولية وفقاً لقائمة الفحص عن طريق خدمة العملاء.

الصيانة بعد 250/500/1000/1500/2000 ساعة تشغيل:

- ← يجب إجراء الصيانة وفقاً لقائمة الفحص عن طريق خدمة العملاء.

أعمال الصيانة

الأعمال التحضيرية:

- ← قم بإيقاف عربة الكنس على أرضية مستوية.
- ← أدر مفتاح إدارة المحرك على الوضع "0" واسحب من قفل المقود.
- ← قم بكبح فرامل اليد.
- ← أغلق وحدة الإمداد بالغاز.

إرشادات السلامة العامة

خطر

خطر الإصابة!

- ← قم دائماً باستخدام قضيب التأمين عندما يكون خزان القمامة مرفوعاً.
- ← لا تقم بإجراء التأمين إلا من خارج منطقة الخطر.

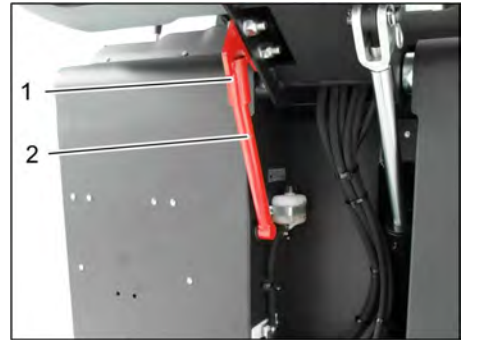

1 حامل قضيب التأمين

2 قضيب التأمين

- ← قم بطي قضيب التأمين المخصص لوضع التفريغ العلوي لأعلى وأدخله في الحامل (مؤمن).

منع وصول السوائل، مثل زيت المحرك، زيت الهيدروليك، زيت الفرامل، الديزل أو مواد التبريد، إلى التربة. يرجى حماية البيئة والتخلص من السوائل بصورة ملائمة من الناحية البيئية.	
--	--

العناية والصيانة

إرشادات عامة

تنبيه

خطر التعرض للضرر!

- لا تغسل فلتر
- لا يجوز إجراء أعمال الإصلاح إلا في مراكز خدمة العملاء المصرح بها أو من قبل فنيين متخصصين في هذا المجال يتمتعون بدراية واسعة بكافة تعليمات السلامة ذات الصلة.
- ينبغي فصل البطارية عند إجراء أعمال على الوحدات الكهربائية.
- الأجهزة المستخدمة في أغراض تجارية في أماكن مختلفة تخضع لفحص السلامة طبقاً لمواصفة الجمعية الألمانية للمهندسين الكهربائيين الألمان VDE 0701.
- قم بإيقاف عربة الكنس على أرضية مستوية.
- أدر مفتاح إدارة المحرك على الوضع "0" واسحبه من قفل المقود.
- قم بكبح فرامل اليد.
- أغلق وحدة الإمداد بالغاز.

التنظيف

تنويه

خطر التعرض للضرر!

- لا يجوز تنظيف الجهاز باستخدام خرطوم أو تيار ماء عالي الضغط (خطر حدوث دوائر القصر أو غيرها من الأضرار).

تنظيف الجهاز من الداخل

خطر

خطر الإصابة!

- يجب ارتداء قناع واق من الغبار ونظارة واقية.
- استخدم قطعة قماش في تنظيف الجهاز.
- استخدم الهواء المضغوط في تنظيف الجهاز.

تنظيف الجهاز من الخارج

- استخدم قطعة قماش مبللة ومغموسة في محلول غسل مخفف لتنظيف الجهاز.
- ملحوظة: لا تستخدم أية مواد تنظيف عدوانية.

الفترات الفاصلة للصيانة

- ملحوظة: يشير عداد ساعات التشغيل إلى مواعيد الصيانة.

الصيانة التي يتم إجراؤها من قبل العميل

- ملحوظة: جميع أعمال الخدمة والصيانة التي يقوم بها العميل يجب إجراؤها من قبل فني متخصص ومؤهل لذلك. يمكن عند الحاجة الاستعانة في أي وقت بأحد وكلاء كيرشر.

الصيانة اليومية:

- قم بمراجعة مستوى زيت المحرك.
- افحص مستوى الملاء بخزان تعويض سائل التبريد.
- قم بفحص بكرة الكنس والمكنسة الجانبية من حيث وجود تآكل أو وجود أية أشرطة ملتفة.
- افحص الفاصل العامل بقوة الطرد المركزي وفلتر الهواء وقم بتنظيفهما عند الضرورة.
- قم بمراجعة الأداء الوظيفي لكافة عناصر الاستعمال.
- تأكد من عدم وجود تلفيات بالجهاز.

الصيانة الأسبوعية:

- فحص أنابيب الغاز، الوصلات والتوصيلات.
- قم بتنظيف مبرد الماء.
- قم بتنظيف مبرد الزيت الهيدروليكي.
- افحص الوحدة الهيدروليكية.
- قم بمراجعة مستوى الزيت الهيدروليكي.
- قم بمراجعة مستوى سائل الفرامل.
- افحص شرائط الأحكام من حيث البلبي وقم بتغييرها عند الضرورة.
- افحص غطاء الوعاء وقم بتزليقه.

- بخفض خزان القمامة إلى الوضع النهائي، ولهذا الغرض تكون ذراع تحكم خزان القمامة (2) للأمام

إيقاف الجهاز

- ارفع بكرة الكنس والمقشة الجانبية باستخدام أذرع الاستعمال: ذراع الاستعمال 1 في الوسط وذراع الاستعمال 3 إلى الأمام.
- أغلق غطاء الخزان، ولهذا الغرض تكون ذراع التحكم (4) للخلف.
- اسحب وسيلة ضبط عدد لفات المحرك للخلف تماماً.
- اضغط على دواسة الفرامل واحتفظ بها مضغوطة.
- قم بكبح فرامل اليد.
- أدر مفتاح إدارة المحرك على الوضع "0" واسحبه من قفل المقود.

نقل الجهاز

خطر

التلفيات خلال النقل!

- أحرص على مراعاة الوزن الفارغ (وزن النقل) للجهاز في أثناء النقل على المقطورات أو المركبات.
- عند نقل الجهاز في سيارة، أحرص على تأمين الجهاز ضد الانزلاق والانقلاب طبقاً للتعليمات السارية ذات الصلة.
- أدر مفتاح إدارة المحرك على الوضع "0" واسحبه من قفل المقود.
- أغلق صمام سحب الغاز بإدارته في اتجاه حركة عقارب الساعة.
- قم بكبح فرامل اليد.
- أحرص على تأمين الجهاز في نقاط التثبيت (4X) باستخدام أحزمة شد أو أحبال أو حنازير.
- قم بتأمين عجلات الجهاز باستخدام سنادات.

التخزين/الإيقاف

خطر

- خطر الإصابة والتعرض للضرر! يراعى وزن الجهاز عند القيام بتخزينه.
- أوقف عربة كنس الشوارع على سطح مستو وفي مكان جاف وخالي من الصقيع. حافظ عليها من الغبار باستخدام مواد التغليف.
- ارفع فرشاة الكنس الدوارة والمكنسة الجانبية حتى لا تتعرض الفرش للضرر.
- أغلق غطاء الخزان.
- أدر مفتاح إدارة المحرك على الوضع "0" واسحبه من قفل المقود.
- اغلق صمام سحب الغاز بإدارته في اتجاه حركة عقارب الساعة.
- قم بفك خرطوم الغاز المزود بصامولة توصيل (فتحة المفتاح 30 مم).
- اغلق اسطوانة الغاز باستخدام غطاء واقى واحفظها في مكان مناسب في وضع رأسي (لمعرفة المزيد حول هذا الموضوع انظر الفصل "إرشادات الأمان").
- قم بكبح فرامل اليد.
- قم بتأمين عربة الكنس ضد التحرك.
- في حالة عدم استخدام عربة كنس الشوارع لفترة طويلة، يرجى مراعاة النقاط الإضافية التالية:
- تغيير زيت المحرك.
- إذا كان من المتوقع وجود صقيع فقم بتصريف ماء التبريد وتأكد من توافر كمية كافية من مادة الحماية من التجمد.
- قم بتنظيف عربة الكنس من الداخل والخارج.
- افصل البطارية.
- اشحن البطارية ثم قم بإعادة شحنها بعد فترة زمنية تقدر بحوالي شهرين.

كنس الأرضية الرطبة أو المبتلة

- قم بإيقاف المروحة.
- في حالة تنظيف الأسطح:
- ذراع استعمال بكرة الكنس والمقشة الجانبية (1) إلى الورا: تشغيل بكرة الكنس.
- ذراع استعمال بكرة الكنس (3) إلى الورا: تخفض بكرة الكنس.
- ذراع تحكم غطاء الخزان (4) للأمام: يفتح غطاء الخزان.
- عند تنظيف الحواف الجانبية:
- ذراع استعمال بكرة الكنس والمقشة الجانبية (1) إلى الأمام: قم بتشغيل بكرة الكنس والمقشة الجانبية، ثم تخفض.
- ذراع استعمال بكرة الكنس (3) إلى الورا: تخفض بكرة الكنس.

تفريغ خزان القمامة

خطر

خطر الإصابة!

- أثناء عملية التفريغ لا يسمح بوجود أي أشخاص أو حيوانات في منطقة تحرك خزان القمامة.
- خطر الانقلاب!
- قم بإيقاف الجهاز على أرضية مستوية في أثناء عملية التفريغ.

تحذير

خطر السحق!

- لا تمد يدك أبداً وتمسك القضبان الخاصة بألية التفريغ. لا تقف أسفل الخزان وهو مرفوع.

تنبيه

خطر التعرض للإصابة وللضرر!

- من الممكن أن تكون هناك مواد متطايرة من بكرة الكنس الدوارة في أثناء عملية التفريغ. لذا ينبغي البقاء بعيداً بمسافة كافية.



- ارفع بكرة الكنس والمقشة الجانبية باستخدام أذرع الاستعمال: ذراع الاستعمال 1 في الوسط وذراع الاستعمال 3 إلى الأمام.
- أغلق غطاء الخزان، ولهذا الغرض تكون ذراع التحكم (4) للخلف.
- ارفع خزان القمامة، ولهذا الغرض تكون ذراع تحكم خزان القمامة (2) للخلف.
- اقرب ببطء من حاوية تجميع القمامة.
- قم بكبح فرامل اليد.
- افتح غطاء الخزان، ولهذا الغرض اضغط على ذراع تحكم غطاء الخزان (4) للأمام ثم قم بتفريغ خزان القمامة.
- أغلق غطاء الخزان، ولهذا الغرض اسحب ذراع تحكم غطاء الخزان (4) للخلف إلى أن يميل للوضع النهائي.
- قم بإطلاق فرامل اليد
- ابتعد ببطء عن حاوية جمع القمامة.

ذراع التحكم



- 1 ذراع استعمال بكرة الكنس والمقشة الجانبية
- 2 ذراع تحكم خزان القمامة
- 3 ذراع استعمال بكرة الكنس
- 4 ذراع تحكم غطاء الخزان

ذراع استعمال بكرة الكنس والمقشة الجانبية

- ← ذراع الاستعمال (1) إلى الأمام: تشغيل بكرة الكنس وإنزال المقشة الجانبية وتشغيلها.
- ← ذراع الاستعمال (1) إلى الورا: تشغيل بكرة الكنس.

ذراع تحكم خزان القمامة

- ← ذراع تحكم خزان القمامة (2) للأمام: ينخفض خزان القمامة لأسفل.
- ← ذراع تحكم خزان القمامة (2) للخلف: يرتفع خزان القمامة لأعلى.

ذراع تحكم بكرة الكنس

- ← ذراع استعمال بكرة الكنس (3) إلى الأمام: ترتفع بكرة الكنس.
- ← ذراع استعمال بكرة الكنس (3) إلى الورا: تنخفض بكرة الكنس.

ذراع تحكم غطاء الخزان

- ← ذراع تحكم غطاء الخزان (4) للأمام: يفتح غطاء الخزان من خزان القمامة.
- ← ذراع تحكم غطاء الخزان (4) للخلف: ينغلق غطاء الخزان من خزان القمامة.

كنس الأرضية الجافة



- ← قم بتشغيل المروحة.
- ← في حالة تنظيف الأسطح:

- ذراع استعمال بكرة الكنس والمقشة الجانبية (1) إلى الورا: تشغيل بكرة الكنس.
- ذراع استعمال بكرة الكنس (3) إلى الورا: تنخفض بكرة الكنس.

- ← ذراع تحكم غطاء الخزان (4) للأمام: يفتح غطاء الخزان.

عند تنظيف الحواف الجانبية:

- ذراع استعمال بكرة الكنس والمقشة الجانبية (1) إلى الأمام: قم بتشغيل بكرة الكنس والمقشة الجانبية، ثم تخفض.
- ذراع استعمال بكرة الكنس (3) إلى الورا: تنخفض بكرة الكنس.

قيادة الجهاز



- 1 دواسة الفرامل
- 2 دواسة التسارع "للأمام"
- 3 دواسة التسارع "للخلف"
- ← حرك وسيلة ضبط عدد لفات المحرك للأمام تماماً (عدد لفات المحرك).
- ← اضغط على دواسة الفرامل واحتفظ بها مضغوطة.
- ← قم بإطلاق فرامل اليد

القيادة إلى الأمام

- ← اضغط على دواسة التسارع "للأمام" ببطء.

القيادة إلى الخلف

⚠ خطر

خطر الإصابة!

- ← عند السير نحو الخلف لا يسمح بأن تكون هناك أي خطورة على أي طرف آخر، ويتم التنبيه إذا لزم الأمر.
- ← اضغط على دواسة التسارع "للخلف" ببطء.

خصائص القيادة

- ← بفضل دواسات التسارع يمكن التحكم في سرعة السير بسلاسة.
- ← تجنب الضغط القوي على دواسة التسارع، لأن هذا قد يلحق الضرر بالنظام الهيدروليكي.
- ← في حالة انخفاض معدل الأداء على الطرق الصاعدة، ارفع قدمك قليلاً عن دواسة الوقود.

الفرملة

- ← عندما ترفع قدمك عن دواسة الوقود يتم فرملة الجهاز بصورة تلقائية ويظل متوقفاً على هذا الوضع.
- ملحوظة: يمكن تعزيز فعالية الفرامل بالضغط على دواسة الفرامل.

اجتياز العوائق

- اجتياز العوائق الثابتة التي يصل طولها إلى 70 مم:
 - ← التزم بالبطء والحرص عند اجتياز تلك العوائق.
- اجتياز العوائق الثابتة التي يتعدى طولها 70 مم:
 - ← لا يجوز اجتياز تلك العوائق إلا باستخدام منصة صعود مناسبة.

الكنس

تنبيه

لا تقم بكنس الأشرطة اللاصقة والأسلاك أو ما شابه، فقد يتسبب ذلك في تعريض ميكانيكا الكنس للضرر.

ملحوظة: للحصول على نتيجة تنظيف مثالية، ينبغي موازنة سرعة السير حسب الظروف.

ملحوظة: أثناء التشغيل ينبغي تنظيف فلتر الأتربة على فترات زمنية منتظمة.

إرشاد: عند العمل المتزايد في منطقة الغبار الناعم يجب تنظيف الفلتر بشكل متكرر.

التشغيل

ضبط مقعد السائق

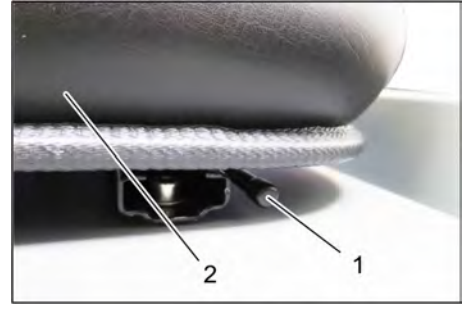

- 1 ذراع ضبط المقعد
- 2 مقعد السائق
- ← اجذب ذراع ضبط المقعد إلى الخارج.
- ← قم بتحريك المقعد ثم اترك الذراع وقم بتثبيته.
- ← تأكد من تثبيت المقعد من خلال تحريكه للأمام والخلف.

فتح وحدة الإمداد بالغاز

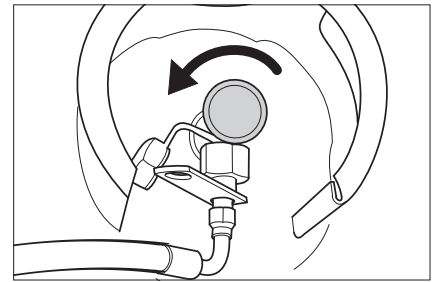

- ← افتح صمام سحب الغاز بإدارته عكس اتجاه حركة عقارب الساعة.

تشغيل الجهاز

ملحوظة: الجهاز مزود بدائرة تلامس للمقعد. حيث يتم إيقاف تشغيل الجهاز بمجرد مغادرة السائق للمقعد.



- ← اجلس على مقعد السائق.
- ← غلق فرملة التثبيت (11).
- ← دفع مفتاح التحكم بسرعة المحرك (10) 1/3 إلى الأمام.

أبدأ بتشغيل المحرك.

- ← لبدء تشغيل الموتور يجب الضغط على دواسة الفرامل.
- ← عند درجات الحرارة الباردة الخارجية: شد مفتاح الاختناق (13).
- ← إدارة مفتاح الإشعال إلى اليمين وبدء تشغيل الجهاز.
- ← بمجرد أن يدار المحرك، اترك مفتاح إدارة المحرك.
- ← إذا كان المحرك بسلاسة ينبغي الضغط على مفتاح الاختناق.

ملحوظة: لا تستخدم بادئ الدوران مطلقاً لمدة تزيد على 10 ثواني كحد أقصى. انتظر 10 ثواني على الأقل قبل معاودة تشغيل بادئ الدوران..

توصيل قارورة الغاز

تنبيه

بعد توصيل الاسطوانة لابد من الكشف عن وجود مواضع تسريب فيها باستخدام مولد الرغوة.

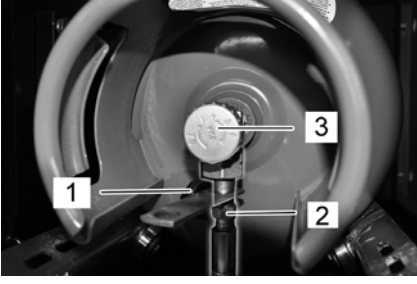

- 1 الغطاء الواقي
 - 2 خرطوم غاز بصامولة توصيل
 - 3 صمام سحب الغاز
- ← اربط خرطوم الغاز بصمام التوصيل الموجود بأسطوانة الغاز (فتحة المفتاح 30 مم).
- ← اغلق قضيب التأمين وقم بتأمينه بواسطة مسمار.

تغيير أسطوانة الغاز

يشير مصباح التحذير الخاص باحتياطي كمية الوقود من خلال إضاءته بشكل متواصل عند العمل إلى فراغ أسطوانة الغاز، يرجى اتباع الإجراءات التالية:

← اغلق صمام سحب الغاز بإدارته في اتجاه حركة عقارب الساعة.

← أوقف العربة واترك المحرك دائراً في الوضع المحايد إلى أن يتوقف.

ملحوظة: هذا الإجراء من شأنه إثبات أن جميع توصيلات الغاز فارغة ولا يوجد احتمالية لحدوث تجمد قد يمنع إدارة المحرك.

← قم بفك خرطوم الغاز (فتحة المفتاح 30 مم).

← اربط الغطاء الواقي على صمام التوصيل بأسطوانة الغاز.

← افتح غطاء المشبك.

إشعار

الوصلة عبارة عن قلاووظ أيسر.

تحذير

افتح صمام سحب الغاز (3) قبل بدء تشغيل الجهاز (انظر فصل تشغيل الجهاز).

أعمال الفحص والصيانة

إجراءات يومية قبل بدء التشغيل

- ← قم بمراجعة مستوى زيت المحرك.
- ← افحص مستوى الملاء بخزان تعويض سائل التبريد.
- ← قم بفحص بكرة الكنس والمكبسة الجانبية من حيث وجود تآكل أو وجود أية أشرطة ملتفة.
- ← افحص العجلات من حيث وجود أشرطة ملفوفة بها.
- ← افحص الفاصل العامل بقوة الطرد المركزي وفلتر الهواء وقم بتنظيفهما عند الضرورة.
- ← قم بمراجعة الأداء الوظيفي لكافة عناصر الاستعمال.
- ← تأكد من عدم وجود تلفيات بالجهاز.
- ← قم بتنظيف فلتر الأتربة باستخدام مفتاح تنظيف الفلتر.
- ملحوظة:** للاطلاع على الشرح انظر فصل العناية والفحص.

التشغيل

إرشادات عامة

- ← قبل بدء التشغيل يجب قراءة دليل التشغيل الصادر عن الشركة المنتجة للمحرك ومراعاة إرشادات الأمان.
- ← قم بإيقاف عربة الكنس على أرضية مستوية.
- ← اسحب مفتاح إدارة المحرك.
- ← قم بكبح فرامل اليد.

تركيب/ تغيير اسطوانة الغاز

تحذير

يجب الاقتصار على استخدام أسطوانات الغاز سعة 11 كجم والتي تم اختبار نوعها.

خطر

خطر الإصابة!

- احرص على مراعاة قواعد السلامة للمركبات العاملة بالغاز المسال.
- مواضع التجمد والرواسب الرغوية الصفراء على اسطوانة الغاز تشير إلى وجود تسرب.
- لا يجوز إجراء عملية تغيير الاسطوانات إلا من قبل أشخاص مدربين ومؤهلين.
- لا يسمح بتغيير اسطوانات الغاز المسال في الجراجات والأماكن الموجودة تحت الارض.
- تجنب التدخين واستخدام الضوء المكشوف أثناء تغيير الاسطوانات.
- عند تغيير الاسطوانات احرص على إحكام غلق صمام أمان اسطوانة الغاز المسال وتغطية الاسطوانة الفارغة بالغطاء الواقي على الفور.

تركيب قارورة الغاز

تنبيه

احرص على مراعاة موضع تركيب اسطوانة الغاز! يجب أن تشير الوصلة أو الفتحة الحلقية إلى أسفل.



- 1 اسطوانة غاز
 - 2 قضيب التأمين
 - 3 غطاء المشبك
- ← حل البرغي في قضيب التأمين وتحريك القضيب للخارج.
- ← استبدل اسطوانة الغاز.
- ← قم بفك الغطاء الواقي من صمام التوصيل الموجود بأسطوانة الغاز.
- ← أغلق غطاء المشبك.

- 6 تشغيل ضوء التحذير لغرملة التثبيت
 - 7 اتجاه السير نحو الأمام
 - 8 اتجاه الحركة للوراء
 - 9 مصباح التحكم في ضوء الوقوف/ ضوء السير (اختياري)
 - 10 لمبة تحذير احتياطي الوقود
- تومض عند الوصول للكمية الاحتياطية
- تومض عند فراغ اسطوانة الغاز

قبل التشغيل

كبح/ تحرير فرامل تأمين الوقوف

- ← قم بتحرير فرامل تأمين الوقوف وفي تلك الأثناء اضغط على دواسة الفرامل.
- ← قم بكبح فرامل تأمين الوقوف وفي تلك الأثناء اضغط على دواسة الفرامل.

تحريك عربة كنس الشوارع دون الاعتماد على الدفع الذاتي

ملحوظة

يُعد هذا الإجراء ضرورياً عندما يتم تحريك الجهاز من اللوحة أو عندما يتم سحبه أو عدم فصل آلية التحريك الذاتية من عربة النقل.

تنبيه

لا تقم بتحريك عربة كنس الشوارع دون الاعتماد على الدفع الذاتي لمسافات طويلة وبسرعة لا تزيد على 10 كم/ ساعة.

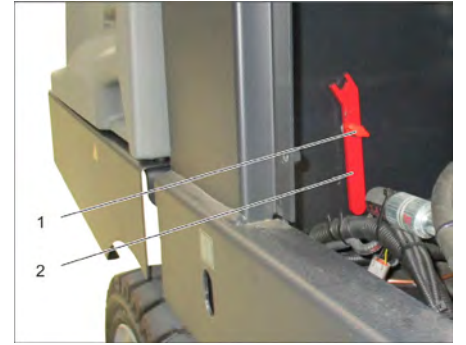

- 1 المسمار
 - 2 المفتاح
- ← قم بفك المسمار.
- ← أزل المفتاح.



- 1 المضخة الهيدروليكية
 - 2 المفتاح
 - 3 صامولة
- ← قم بفك الصامولة المزودة بمفتاح (فتح الدوران الحر) حتى يتم تحريك الماكينة.
- ← مهم: اربط الصامولة مجدداً في مكانها بعد التحريك (غلق الدوران الحر = وضع التشغيل).

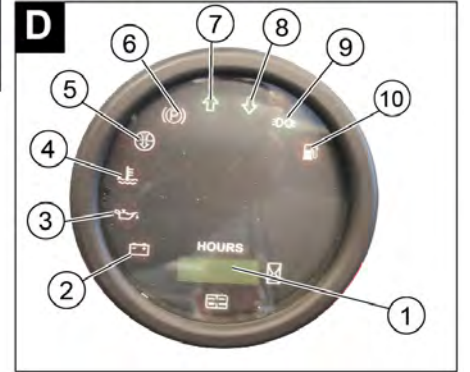
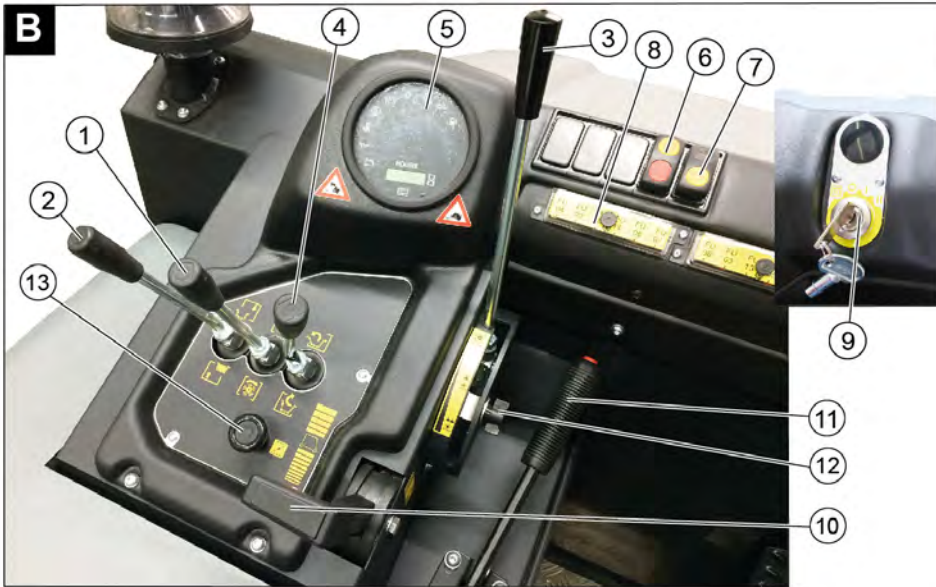
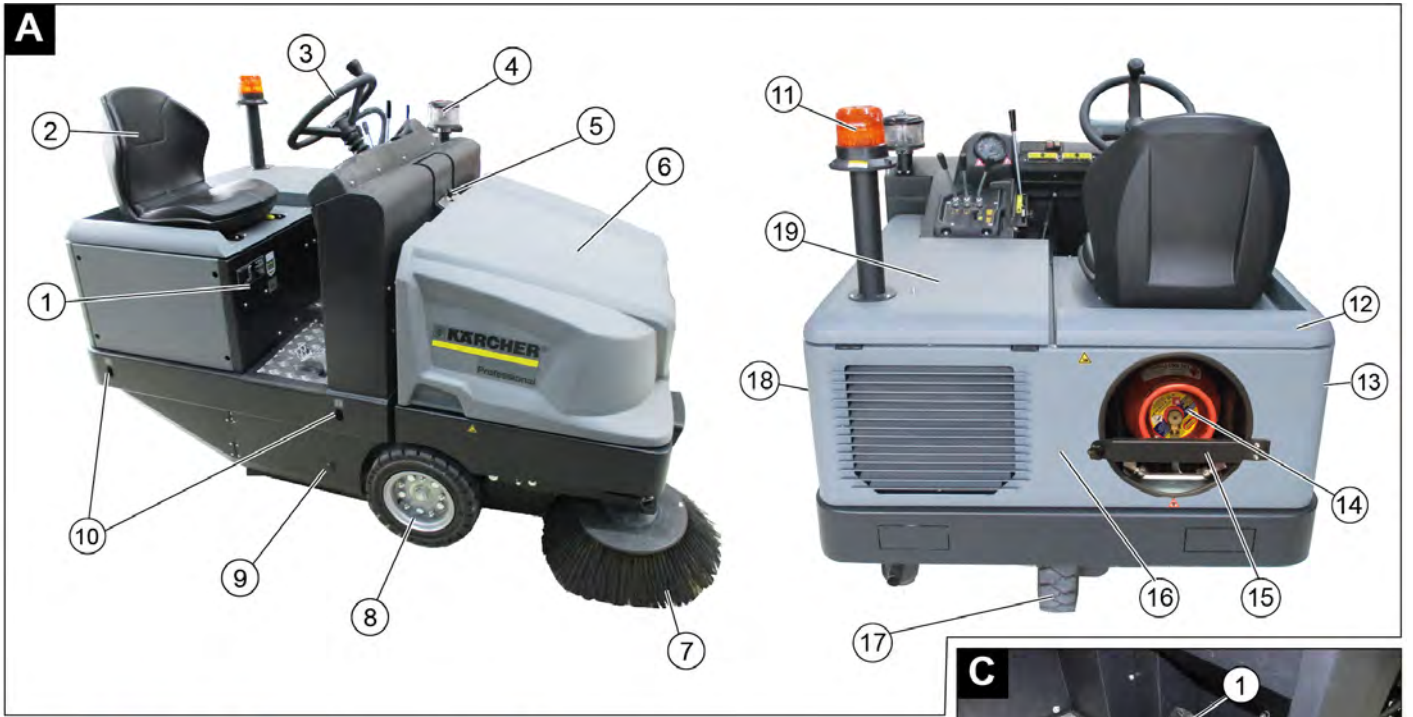

- الوضع 0: إيقاف المحرك
الوضع 1: الإشعال مشغل
الوضع 2: إدارة المحرك
10 ذراع التسارع
وسيلة ضبط عدد لفات المحرك
11 فرامل يد
12 إعادة ضبط معدل البلى / ضبط مستوى أداء
بكرة الكنس
13 صمام خنق

الدواسات

- صورة C**
1 دواسة الفرامل
2 دواسة التسارع "للأمام"
3 دواسة التسارع "للخلف"

لمبات الكترول وشاشة العرض

- صورة D**
1 عداد ساعات التشغيل
2 لمبة التحذير من وجود خلل بالحمولة
3 لمبة تحذير ضغط الزيت
4 لمبة تحذير درجة حرارة مياه التبريد
5 الهواء المشغوف للمحرك

لوحة التحكم

- صورة B**
1 ذراع استعمال بكرة الكنس والمقشة الجانبية
الذراع إلى الأمام: تشغيل بكرة الكنس وإنزال
المقشة الجانبية وتشغيلها.
الذراع إلى الورا: تشغيل بكرة الكنس
2 ذراع تحكم خزان القمامة
رفع / خفض خزان القمامة
3 ذراع استعمال بكرة الكنس
رفع وإنزال بكرة الكنس
4 ذراع تحكم غطاء الخزان
فتح / غلق غطاء الخزان
5 لمبات الكترول وشاشة العرض
6 مفتاح المروحة وتنظيف الفلتر
الوضع في المنتصف: إيقاف تشغيل تنظيف
الفلتر والمروحة
الوضع أماما: المروحة مشغلة
الوضع خلفا: تنظيف الفلتر مشغل والمرحة
متوقفة
7 صافرة الزر
8 قطع التأمين
9 قفل المقود

صورة لعربة كنس الشوارع

- صورة A**
1 لوحة الصنع
2 مقعد (مزود بمفتاح تلامس المقعد)
3 مقود
4 فاصل عامل بقوة الطرد المركزي
5 وسيلة تأمين غطاء الجهاز
6 غطاء الجهاز
7 المكينة الجانبية، يميناً
8 العجلة الأمامية
9 منفذ فرشاة الكنس الدوارة
10 موضع تثبيت
11 لمبة تحذير دوارة
12 غطاء المحرك ناحية اليمين
13 الغطاء، يميناً
14 اسطوانة غاز
15 قضيب التأمين
16 بطانة المؤخرة
17 العجلة الخلفية
18 الغطاء، يساراً
19 الغطاء ناحية اليسار (غطاء المحرك)

- بعد توصيل الاسطوانة لابد من الكشف عن وجود مواضع تسرب فيها باستخدام مولد الرغوة.
- يجب فتح الصمامات ببطء. غير مسموح بالاستعانة بأدوات الدق في عمليتي الفتح والغلق.
- لا يتم إطفاء حرائق الغاز المسال إلا من على مسافة آمنة وتغطية.
- ولا تستخدم سوى وسائل إطفاء جافة تحتوي على حمض الكربونيك أو غاز حمض الكربونيك.
- لتبريد خزان الغاز استخدم كميات كبيرة من المياه.
- كافة الأجهزة العاملة بالغاز المسال يجب أن يتم فحصها باستمرار والتأكد أنها آمنة للتشغيل ولاسيما خلوها من مواضع التسرب. ممنوع استخدام السيارة إذا كان الجهاز به مواضع تسرب.
- يجب غلق صمام الاسطوانة قبل حل وصلة الخرطوم أو الأنبوب. يجب أن يتم حل صامولة التوصيل الموجودة بالاسطوانة ببطء ويقدر بسيط في البداية، نظراً لكون الغاز الموجود في الوصلة واقعاً تحت ضغط بشكل تلقائي.
- في حالة الإمداد بالغاز من حاوية كبيرة، عندئذ يجب الاستعلام عن التعليمات المعنية فيما يتعلق بتوزيع الكميات الكبيرة من الغاز المسال.

⚠️ خطر خطر الإصابة!

- إذا تعرّض الجلد المكشوف للغاز المسال في هيئته السائلة فإنه يصاب بقضمة الصقيع.
- بعد الفك يجب إحكام ربط صامولة الإحكام على قلاووظ التوصيل الموجود بالاسطوانة.
- للكشف عن مواضع التسرب لابد من استخدام المياه والصابون أو محللول Nkal أو ما شابه من المواد المولدة للرغوة. يحظر إجراء اختبار الكشف عن التسرب في الجهاز العامل بالغاز المسال باستخدام لهب مكشوف.
- عند استبدال بعض مكونات الجهاز ينبغي مراعاة تعليمات التركيب الصادرة عن الشركة المنتجة. وأثناء ذلك يجب غلق صمامات الأمان الرئيسية وصمامات الاسطوانة.
- كما يجب دائماً فحص حالة المجموعة الكهربائية للمركبة العاملة بالغاز المسال. قد يتسبب الشرر في حدوث انفجارات في حالة وجود مواضع تسرب بمكونات الجهاز المحتوية على الغاز.
- بعد توقف المركبة العاملة بالغاز المسال لفترات طويلة يلزم تهوية مكان الضبط والإعداد قبل تشغيل المركبة أو المجموعة الكهربائية بها بعناية.
- يتعين عليك على الفور إخطار نظام الاتحاد التجاري وهيئة التفتيش التجارية الحالية بالحوادث المتعلقة بالاسطوانات الغاز أو بالأجهزة العاملة بالغاز المسال. يجب الاحتفاظ بالأجزاء التالفة حتى الانتهاء من الفحص.

في أماكن الضبط والتخزين وورش الإصلاح

- يجب أن تتم عملية تخزين أسطوانات الغاز الدافع أو الغاز المسال وفقاً لتعليمات TRF 1996 (القواعد التقنية الخاصة بالغاز المسال، انظر اللائحة التنفيذية الخاصة بأحكام النقابات المهنية D34، الملحق 4).
- يجب تخزين أسطوانات الغاز في وضع قائم. لا يسمح بالتدخين واستخدام اللمب المكشوف في موقع تركيب الحاويات وكذلك أثناء إجراء أعمال التصليح. يجب تأمين الاسطوانات الموجودة في الأماكن المفتوحة بحيث لا يمكن الوصول إليها. الاسطوانات الفارغة يجب أن تكون مغلقة بإحكام.
- يجب غلق صمامات الأمان الرئيسية وصمامات الاسطوانة فوراً عقب إجراء أعمال الضبط والإعداد على المركبة.

- تسري الاشتراطات والأحكام الخاصة بقواعد الجراجات الصحية وكذلك قواعد البناء المعمول بها في الدولة المعنية على موقع وطبيعة أماكن ضبط وإعداد المركبات العاملة بالغاز المسال.
- يجب تخزين اسطوانات الغاز في أماكن خاصة معزولة عن أماكن الضبط والإعداد (انظر اللائحة التنفيذية الخاصة بأحكام النقابات المهنية D34، الملحق 2).
- يجب أن تكون المصابيح اليدوية الكهربائية المستخدمة في الغرف مجهزة بنافوس علوي مغلق ومحكم بالإضافة إلى شبكة حماية قوية.
- عند إجراء الأعمال في ورش التصليح يلزم غلق صمامات الأمان الرئيسية وصمامات الاسطوانة وتأمين اسطوانات الغاز الدافع ضد الحرارة.
- قبل إيقاف تشغيل الجهاز في فترات الراحة أو إيقاف تشغيله بعد انتهاء ساعات العمل يلزم إخضاع الجهاز للفحص من قبل شخص مسؤول للتحقق من غلق كافة الصمامات وخصوصاً صمامات الاسطوانة. تجنب إجراء الأعمال التي تتطلب استخدام اللمب خاصة أعمال اللحام والقطع بالقرب من اسطوانات الغاز الدافع. غير مسموح بتخزين اسطوانات الغاز الدافع في ورش العمل، حتى وان كانت الاسطوانات فارغة.
- أماكن الضبط والإعداد وأماكن التخزين فضلاً عن ورش التصليح يجب أن تكون جيدة التهوية. حيث تجدر الإشارة إلى أن الغازات المسالة تكون أثقل من الهواء. فهذه الغازات تتجمع على الأرض وفي الحفر وغيرها من مناطق العمل المنخفضة وقد تشكل بها خليط من الهواء والغاز معرض لخطر الانفجار.

الأجهزة ذات محرك احتراق

- ← عدم استخدام الجهاز على ارتفاع أعلى من 1200 متر.
- ⚠️ خطر
خطر الإصابة!
- ← لا يجوز غلق فتحة العادم.
- ← لا تلم بجسمك على فتحة العادم أو تمسكها (خطر الإصابة بحروق).
- ← لا تلمس محرك الإدارة أو تمسكه بيدك (خطر الإصابة بحروق).
- ← يحتوي العادم على غازات سامة وضارة بالصحة، ومن ثم لا يجوز استنشاقها.
- ← تستمر فترة استمرار تشغيل المحرك من 3 إلى 4 ثوان تقريباً بعد إيقافه. ومن الضروري في هذا الوقت الابتعاد عن نطاق التشغيل.

الأجهزة المزودة بنظام التفرغ العالي

- ⚠️ خطر
خطر الإصابة!
- ← عند العمل على نظام التفرغ العالي ارفع خزان القمامة تماماً وقم بتأمينه.
- ← لا تقم بإجراء التأمين إلا من خارج منطقة الخطر.

الأجهزة المزودة بسقف حماية السائق

- إشعار
يوفر سقف حماية السائق (اختياري) الحماية من الأجزاء الكبيرة الساقطة. إلا أنه لا يوفر الوقاية من الانقلاب!
- ← افحص سقف الحماية يومياً للتحقق من تعرضه لأضرار.
- ← إذا كان سقف الحماية متعرضاً لأضرار، حتى وإن كان بعض أجزاء منه، فيتعين عندئذ استبدال سقف الحماية بالكامل.
- ← لا يسمح بإجراء أي تعديل على سقف الحماية أو تركيب عناصر أو أجزاء ومجموعات تركيبية أخرى غير تلك المصرح بها من شركة Kärcher، ولا فسوف يتقيد الأداء الوظيفي لسقف الحماية جراء ذلك في بعض الظروف.

إرشادات السلامة الخاصة بنقل الجهاز

- ← احرص على مراعاة الوزن الفارغ (وزن النقل) للجهاز في أثناء النقل على المقطورات أو المركبات.
- ← لنقل الجهاز، افصل البطارية وثبت الجهاز بشكل آمن.

إرشادات السلامة الخاصة بالعناية والصيانة

- ← يجب إيقاف تشغيل الجهاز وسحب المفتاح قبل تنظيف الجهاز أو صيانتة أو تغيير أي أجزاء به أو التغيير إلى وظيفة أخرى.
- ← ينبغي فصل البطارية عند إجراء أعمال على الوحدات الكهربائية.
- ← وللقيام بذلك افصل القطب السالب أولاً، ثم القطب الموجب.
- ← ويتم إعادة التوصيل بعكس هذه الخطوات. قم أولاً بتوصيل القطب الموجب، ثم القطب السالب.
- ← لا يجوز تنظيف الجهاز باستخدام خرطوم أو تيار ماء عالي الضغط (خطر حدوث دوائر القصر أو غيرها من الأضرار).
- ← لا يجوز إجراء أعمال الإصلاح إلا في مراكز خدمة العملاء المصرح بها أو من قبل فنيين متخصصين في هذا المجال يتمتعون بدراية واسعة بكافة تعليمات السلامة ذات الصلة.
- ← ينبغي مراعاة فحص الأمان وفقاً للوائح السارية محلياً والخاصة بالأجهزة المثقلة التجارية.
- ← يجب دائماً ارتداء القفازات الملائمة عند تشغيل الجهاز.

الوظيفة

- تعمل عربة كس الشوارع مبدأ لقاطة القمامة.
- تعمل فرشاة الكس الدوارة على نقل الاتساخات مباشرة إلى خزان القمامة.
- تعمل المكبسة الجانبية على تنظيف الأركان وحواف الأسطح المتسخة وتقل الاتساخات إلى مسار فرشاة الكس الدوارة.
- تقوم مروحة الشفط بشفط الأتربة الدقيقة عبر فلتر الأتربة.

إرشادات إنزال الجهاز

- ⚠️ خطر
خطر التعرض للإصابة وللضرر!
- ← يرجى مراعاة وزن الجهاز عند الشحن!
- ← لا تستخدم أي مرفاع شوكي، حيث يمكن أن يتسبب هذا في إلحاق الضرر بالجهاز.

الوزن الفارغ (وزن النقل)	851 كجم
* إذا كانت أطقم التركيب مركبة، يزداد الوزن طبقاً لوزنها.	

- ← عند شحن الجهاز ينبغي استخدام منحدر مناسب أو رافعة!
- ← عند استخدام منحدر يجب مراعاة ما يلي:
ارتفاع الخلوص الأرضي 70 مم.
- ← في حالة توريد الجهاز على لوح تحميل، فمن الضروري تركيب منصة ناقلة مع الألواح المرفقة. تجد تعليمات حول هذا الشأن في صفحة 2 (الصفحة الداخلية للغلاف).
- ملحوظة مهمة: يجب تثبيت كل لوح جيداً بواسطة مسمارين.

الاستخدام المطابق للتعليمات

يجب استخدام عربة الكنس هذه طبقاً للتعليمات الواردة في دليل التشغيل هذا فقط.

- عربة كنس الشوارع هذه مخصصة لكنس الأرصفة المتسخة في الأماكن الخارجية.
- غير مسموح باستخدام الجهاز لحركة المرور العامة.

- يعتبر أي استخدام خارج هذه النطاقات غير مطابق للتعليمات. لا تتحمل الشركة المنتجة الأضرار الناتجة عن ذلك، ففي هذه الحالة تقع المسؤولية على عاتق المستخدم وحده.
- **محرك يعمل بالغاز:** يُسمح بتشغيل الجهاز في الأماكن المغلقة عند توافر تهوية كافية.
- يُسمح بتخزين قوارير الغاز والجهاز في وضع مستوى الأرضية فقط.
- لا يجوز إجراء أية تعديلات على الجهاز.
- لا يستخدم الجهاز إلا على الأسطح والأرصفة المذكورة في دليل التشغيل.
- لا يجوز قيادة عربة الكنس إلا على الأسطح المصحر بها من قبل الشركة أو من بنوب عنها.
- يجب بوجه عام: إبعاد المواد السريعة الاشتعال عن الجهاز (خطر الانفجار/الحريق).

الاستخدام الخاطئ المتوقع

- لا تقم أبداً باستخدام الجهاز في كنس أو شفط السوائل المتفجرة أو الغازات القابلة للاشتعال أو الأحماض غير المخففة أو المذيبات. ومنها على سبيل المثال البنزين أو مخففات الألوان أو زيت الوقود التي قد تتكون عن طريق الامتزاج مع هواء الشفط، إضافة إلى الأستون والأحماض غير المخففة والمذيبات، نظراً لأنها تضر بالمواد المستخدمة في الجهاز.
- لا تقم أبداً بشفط الأوساخ المعدنية التفاعلية (مثل الألمنيوم والمغنسيوم والقصدير) فهي تتفاعل مع مواد التنظيف ذات المحتوى الكبير من الجير والحمضية مكونة غازات انفجارية.
- لا يصلح الجهاز لإزالة المواد الصلبة بالصحة.
- لا يجوز كنس أو شفط الأشياء المشتعلة والمتوهجة.
- ممنوع التواجد في منطقة الخطر. يحظر تشغيل الجهاز في مناطق يتهددها خطر الانفجار.
- غير مسموح باصطحاب الأصدقاء.
- غير مسموح إزاحة أو شد أو نقل الأشياء باستخدام هذا الجهاز.

الأرصفة المناسبة

- الأسفلت
- الأرضية الصناعية
- الأرضية الحجرية
- الخرسانة
- حجارة الرصف

إرشادات السلامة

إرشادات سلامة الاستخدام

- ← (سار فقط على فنلندا) إذا ما تعين تزويد الجهاز بوصلة خرطوم بلاستيكية فلا يسمح باستخدام الجهاز في درجات الحرارة المحيطة العميقة (أقل من 0 م). يرجى الاتصال بشركة Kärcher إذا كانت لديك أسئلة خاصة بجهازك.
- ← يتعين فحص الجهاز مع التجهيزات المستخدمة قبل الاستخدام، وذلك من حيث مدى ملائمة الحالة وسلامة التشغيل. إذا لم تكن الحالة سليمة فيجب عليك ألا تستخدم الجهاز.
- ← عند استخدام الجهاز في مناطق خطيرة (مثل محطات الوقود) يجب الالتزام بقواعد السلامة ذات الصلة. يحظر نهائياً تشغيل الجهاز في الأماكن المعرضة لخطر الانفجار.

⚠ خطر

خطر الإصابة!

- ← لا تستخدم الجهاز بدون سقف حماية من الأغراض الساقطة، وذلك في المناطق التي قد يصاب فيها المشغل بفعل الأغراض الساقطة.

- ← يجب على المشغل استعمال الجهاز وفقاً للقواعد المحددة. كما يجب عليه مراعاة الظروف المحلية مع ضرورة توخي الحرص في حالة إجراء أعمال باستخدام الجهاز بواسطة شخص ثالث، وخاصة الأطفال.

- ← ووصفة أساسية يجب مراعاة التعليمات والقواعد والوائح السارية على المركبات.

- ← قبل بدء العمل يجب أن يتأكد المشغل أن جميع تجهيزات الحماية موضوعة في مكانها وتعمل بشكل جيد.

- ← فمشغل الجهاز هو المسؤول عن وقوع الحوادث مع الأشخاص الآخرين أو حتى الممتلكات.

- ← ينبغي على المشغل مراعاة ارتداء ملابس غير فضفاضة. ينبغي ارتداء حذاء العمل الثابت وتجنب الملابس المهلهلة.

- ← قبل بدء العمل افحص المجال القريب (من حيث الأطفال مثلاً). ينبغي مراعاة توافر الرؤية الكافية!

- ← لا يجوز أبداً ترك الجهاز دون مراقبة طالما أن المحرك مشغل. لا يجوز للمستخدم مغادرة الجهاز إلا بعد توقف المحرك تماماً وتأمين الجهاز ضد الحركات غير المقصودة وسحب مفتاح إدارة المحرك.

- ← لتجنب استخدام الجهاز من قبل أشخاص غير مصرح لهم بذلك، يجب سحب مفتاح إدارة المحرك.

- ← لا يجوز استخدام الجهاز إلا من قبل أشخاص مدربين على استخدامه أو أشخاص أثبتوا قدراتهم في استخدام الجهاز أو تم تكليفهم صراحة باستخدامه.

- ← لا يجوز استخدام هذا الجهاز من قبل الأشخاص (بما في ذلك الأطفال) الذين يعانون من أية إعاقات بدنية أو حسية أو عقلية أو من لا تتوفر لديهم الخبرة و/أو المعرفة إلا إذا تم الإشراف عليهم من قبل الشخص المختص بسلامتهم أو بعد حصولهم على تعليمات من هذا الشخص بشأن كيفية استخدام هذا الجهاز.

- ← يجب مراقبة الأطفال للتأكد من عدم عبثهم بالجهاز.

تنويه

خطر التعرض للضرر! يجب عدم كنس الأشرطة أو الأحبال أو الأسلاك، لأن هذه الأشياء قد تنفج حول فرشاة الكنس الدوارة.

إرشادات سلامة القيادة

⚠ خطر

خطر الإصابة. احرص على فحص قدرة التحمل للطبقة الأساسية قبل بدء السير.

⚠ خطر

خطر وقوع حادث، خطر حدوث إصابة!

- ← يجب أن تلتزم بسرعة القيادة الظروف السائدة. خطر الانقلاب عند القيادة على الطرق الصاعدة الكبيرة للغاية.

- ← أثناء السير لا يجب صعود المرتفعات التي تتجاوز نسبة ميلها 18%.

- ← خطر الانقلاب عند القيادة على الأرصفة غير الثابتة. لا تقم بتحريك الجهاز إلا على أرضية ثابتة.

- ← خطر الانقلاب عند القيادة في منحدر ذي ميل جانبي كبير للغاية.

- ← لا تسير على المرتفعات التي تزيد درجة ميلها على 10% بشكل عرضي بالنسبة لاتجاه السير.

قواعد السلامة للمركبات العاملة بالغاز المسال

الاتحاد الرئيسي لنقابات المهن التجارية "جمعية مسجلة". الغازات المسالة (الدافعة) هي البوتان أو البروبان أو خليط من البوتان والبروبان. ويتم توريدها

في اسطوانات خاصة. ضغط تشغيل هذه الغازات مرتبط بدرجة الحرارة الخارجية.

⚠ خطر

خطر الانفجار! لا تتعامل مع الغاز المسال مثل البنزين. البنزين يتبخر ببطء، بينما يتحول الغاز المسال سريعاً إلى الحالة الغازية. تزداد خطورة امتلاء المكان بالغاز ومن ثم الاشتعال في الغاز المسال عنها في البنزين.

⚠ خطر

خطر الإصابة! لا تستخدم سوى اسطوانات الغاز المسال المملوءة بالغاز الدافع ذي الجودة A أو B وفقاً للمواصفة DIN 51622 حسب درجة الحرارة المحيطة.

تنويه

ممنوع مَنعاً باتاً استخدام الغاز المنزلي. بالنسبة للمحرك العامل بالغاز يسمح باستخدام خليط البروبان والبوتان الذي تتراوح نسبة الخليط به ما بين 90/10 و 30/70. يفضل الأداء المحسن لبدء التشغيل البارد فمن الأفضل استخدام الغاز المسال بنسبة عالية من البروبان في درجات حرارة أقل من 0 درجة مئوية (32 درجة فهرنهايت). نظراً لأن التبخر يحدث بالفعل في درجات حرارة منخفضة.

التزامات الإدارة والعاملين

- يلتزم أي شخص يتعامل مع الغاز المسال بمعرفة واستيعاب المعلومات اللازمة عن خصائص الغازات المسالة اللازمة فيما يتعلق بإجراءات التشغيل الآمن. ويتعين اصطحاب المطبوعة الحالية مع عربة الكنس في جميع الأوقات.

إجراء الصيانة من قبل الفنيين المتخصصين

- يجب فحص الأجهزة التي تعمل بالغازات الدافعة من حيث الأداء الوظيفي والإحكام ضد التسرب على فترات منتظمة، ولتكن مرة واحدة على الأقل كل عام، من قبل فني متخصص (وفقاً للوائح النقابات المهنية 936).
- كما يتعين توثيق عملية الفحص كتابياً. وتبني القواعد الأساسية للفحص على المادتين 33 و 37 من التعليمات القانونية للوقاية من الحوادث فيما يتعلق "باستخدام الغاز المسال" (أحكام النقابات المهنية D34).
- ووفقاً لتصريحات وزير النقل الاتحادي فإن مواصفات فحص المركبات التي تعمل بمحركاتها بالغازات المسالة تعتبر تعليمات عامة.

التشغيل

- لا يجوز سحب الغاز إلا من اسطوانة واحدة فقط. فقد ينتج عن سحب الغاز من عدة زجاجات في وقت واحد عبور الغاز المسال من إحدى الاسطوانات إلى الأخرى. ونتيجة لذلك تتعرض الاسطوانة الممتلئة بشكل زائد عن الحد بعد إغلاق صمام الاسطوانة (انظر البند 1 من هذه التعليمات) إلى زيادة غير مسموح بها في الضغط.

- عند تركيب القارورة الممتلئة بالكامل يجب مراعاة موضع تركيب وصلات الغاز، المزيد من المعلومات في فصل "تركيب قارورة الغاز". يجب أن يتم تبديل اسطوانة الغاز بعناية. عند إجراء أعمال التركيب والفك يجب سد فوهة خروج الغاز الموجودة بصمام الاسطوانة باستخدام صامولة إحكام ضد التسرب مبروطة جيداً بواسطة مفتاح.

- لا يُسمح بإعادة استخدام اسطوانات الغاز مرة أخرى. يجب عليك مراعاة كافة الاحتياطات عند التعرف على وجود تسرب في الاسطوانة يؤدي إلى فراغها بفعل تسرب الغاز منها في الأماكن المفتوحة. ويجب على الفور عند تسليم أو استلام اسطوانات غاز تالفة تقديم إخطار كتابي بالأضرار الحالية للموَجِر أو الوكيل (محطة بنزين أو ما شابه ذلك).

- قبل توصيل اسطوانة الغاز يجب التأكد من سلامة فوهة التوصيل الخاصة بها.

الرموز الواردة على الجهاز	
خطر الإصابة بحروق بفعل الأسطح الساخنة! قبل إجراء أعمال بالجهاز دع مجموعة العادم تبرد بصورة كافية.	
يجب دائماً ارتداء القفازات الملائمة عند إجراء أعمال بالجهاز.	
خطر الانحصار بفعل الانحصار بين أجزاء السيارة المتحركة	
خطر الإصابة بفعل الأجزاء المتحركة. احرص على عدم إدخال أصابعك داخل الجهاز.	
يكن هنا خطر الحريق. لا يجب شطف أية أشياء مشتعلة أو متوهجة.	
موضع تثبيت الجنائز / موضع المرفاع	
مواضع ارتكاز مرفاع السيارة	
أقصى ميل للطبقة الأساسية أثناء السير وخزان القمامة مرفوع.	
أثناء السير لا يجب صعود المرتفعات التي تتجاوز نسبة ميلها 18%.	
احرص على مراعاة موضع تركيب اسطوانة الغاز! يجب أن تشير الوصلة أو الفتحة الحلقية إلى أسفل.	

إرشادات عامة

إذا لاحظت أثناء فض الغلاف عن الجهاز وجود أية أضرار ناتجة عن عملية النقل، قم بإبلاغ المتجر الذي اشتريت منه الجهاز بهذه الأضرار.

- تتضمن اللوحات التحذيرية والإرشادية الموجودة على الجهاز إرشادات مهمة حول التشغيل الآمن.

- بالإضافة إلى الإرشادات الواردة في دليل التشغيل هذا يتعين عليك مراعاة التعليمات العامة للسلامة والوقاية من الحوادث التي يحددها المشرع.

حماية البيئة

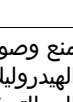
المواد المستخدمة في التغليف قابلة لإعادة الاستخدام. يرجى عدم القاء الغلاف في القمامة المنزلية، بل قم بإعادة تدويره والانتفاع به مرة أخرى.	
تتضمن الأجهزة القديمة العديد من الأجزاء القابلة للتصنيع مرة أخرى والتي ينبغي الاستفادة منها مرة أخرى. لذا قم بالتخلص من الأجهزة القديمة عن طريق نظم التجميع المناسبة.	
منع وصول السوائل، مثل زيت المحرك، زيت الهيدروليك، زيت الفرامل، الديزل أو مواد التبريد، إلى التربة. يرجى حماية البيئة والتخلص من السوائل بصورة ملائمة من الناحية البيئية.	

إرشادات حول المكونات (REACH)
تجد المعلومات الحالية حول المكونات في موقع الإنترنت:

www.kaercher.com/REACH

الضمان

في كل دولة تسري شروط الضمان التي تضعها شركة التسويق المختصة التابعة لنا. نحن نتولى تصليح الأعطال التي قد تطرأ على جهازك بدون مقابل خلال فترة الضمان طالما أن السبب في هذه الأعطال ناجم عن وجود عيب في المواد أو في الصنع. في حال استحقاق الضمان، يرجى التوجه بقسيمة الشراء إلى أقرب موزع أو مركز خدمة عملاء معتمد.

الملحقات التكميلية وقطع الغيار

⚠ خطر
لتجنب أية مخاطر، لا يجوز إجراء أية إصلاحات أو تركيب قطع الغيار إلا من قبل مركز خدمة عملاء معتمد.

- لا يسمح باستخدام أية ملحقات أو قطع غيار إلا المصرح بها من قبل الشركة المنتجة. ويضمن لك استخدام الملحقات وقطع الغيار الأصلية إمكانية تشغيل الجهاز بأمان وبدون أعطال.

- يمكنكم الحصول على المزيد من المعلومات عن قطع الغيار من الموقع الإلكتروني www.kaercher.com في قسم الخدمات.

الرموز الواردة في دليل التشغيل

⚠ خطر
تحذير من الخطر المباشر والذي يؤدي إلى إصابات بالغة أو حتى إلى الموت.

⚠ تحذير
تحذير من موقف خطير محتمل قد يؤدي إلى إصابات بالغة أو حتى إلى الموت.

⚠ تنويه
انتبه إلى الموقف الخطير المحتمل والذي قد يؤدي إلى إصابات بسيطة أو إلى أضرار مادية.

⚠ تنبيه
الانتباه إلى الموقف الخطير المحتمل والذي قد يؤدي إلى أضرار مادية.

1	AR	إرشادات عامة.
1	AR	حماية البيئة.
1	AR	الضمان.
1	AR	الملحقات التكميلية وقطع الغيار.
1	AR	الرموز الواردة في دليل التشغيل.
1	AR	الرموز الواردة على الجهاز.
2	AR	الاستخدام المطابق للتعليمات.
2	AR	الاستخدام الخاطئ المتوقع.
2	AR	الأرضيات المناسبة.
2	AR	إرشادات السلامة.
2	AR	إرشادات سلامة الاستخدام.
2	AR	إرشادات سلامة القيادة.
2	AR	قواعد السلامة للمركبات العاملة بالغاز المسال.
3	AR	الأجهزة ذات محرك احتراق.
3	AR	الأجهزة المزودة بنظام التفريغ العالي.
3	AR	الأجهزة المزودة بسقف حماية السائق.
3	AR	إرشادات السلامة الخاصة بنقل الجهاز.
3	AR	إرشادات السلامة الخاصة بالعبء والصيانة.
3	AR	الوظيفة.
3	AR	إرشادات إنزال الجهاز.
4	AR	عناصر الاستعمال والعناصر الوظيفية.
4	AR	صورة لعربة كنس الشوارع.
4	AR	لوحة التحكم.
4	AR	الدواسات.
4	AR	لمبات الكنترول وشاشة العرض قبل التشغيل.
5	AR	كبح/ تحرير فرامل تأمين الوقوف.
5	AR	تحريك عربة كنس الشوارع دون الاعتماد على الدفع الذاتي.
5	AR	التشغيل.
5	AR	إرشادات عامة.
5	AR	تركيب/ تغيير اسطوانة الغاز.
5	AR	أعمال الفحص والصيانة.
6	AR	التشغيل.
6	AR	ضبط مقعد السائق.
6	AR	فتح وحدة الإمداد بالغاز.
6	AR	تشغيل الجهاز.
6	AR	قيادة الجهاز.
6	AR	الكس.
7	AR	تفريغ خزان القمامة.
7	AR	إيقاف الجهاز.
7	AR	نقل الجهاز.
7	AR	التخزين/الإيقاف.
7	AR	العناية والصيانة.
7	AR	إرشادات عامة.
7	AR	التنظيف.
7	AR	الفترات الفاصلة للصيانة.
8	AR	أعمال الصيانة.
13	AR	المساعدة عند حدوث أعطال.
14	AR	البيانات الفنية.

يرجى قراءة دليل التشغيل الأصلي لهذا قبل أول استخدام لجهازكم، ثم التعامل مع الجهاز وفقاً لتعليمات هذا الدليل والاحتفاظ بالدليل من أجل أي استخدام لاحق أو لأي مستخدم لاحق.



THANK YOU!
MERCI! DANKE! ¡GRACIAS!



Registrieren Sie Ihr Produkt und profitieren Sie von vielen Vorteilen.

Register your product and benefit from many advantages.

Enregistrez votre produit et bénéficiez de nombreux avantages.

Registre su producto y aproveche de muchas ventajas.

www.kaercher.com/welcome



Bewerten Sie Ihr Produkt und sagen Sie uns Ihre Meinung.

Rate your product and tell us your opinion.

Évaluer votre produit et dites-nous votre opinion.

Reseñe su producto y díganos su opinión.

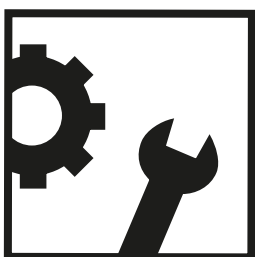

www.kaercher.com/dealersearch

Alfred Kärcher SE & Co. KG

Alfred-Kärcher-Str. 28-40

71364 Winnenden (Germany)

Tel.: +49 7195 14-0

Fax: +49 7195 14-2212

