

**ЧИСТАЯ**  
**КОМПАНИЯ**



**Чистая Компания - официальный  
дистрибьютор немецкого концерна Alfred  
KARCHER GmbH**

**8 (800) 250-39-39**

[www.chisto.ru](http://www.chisto.ru)

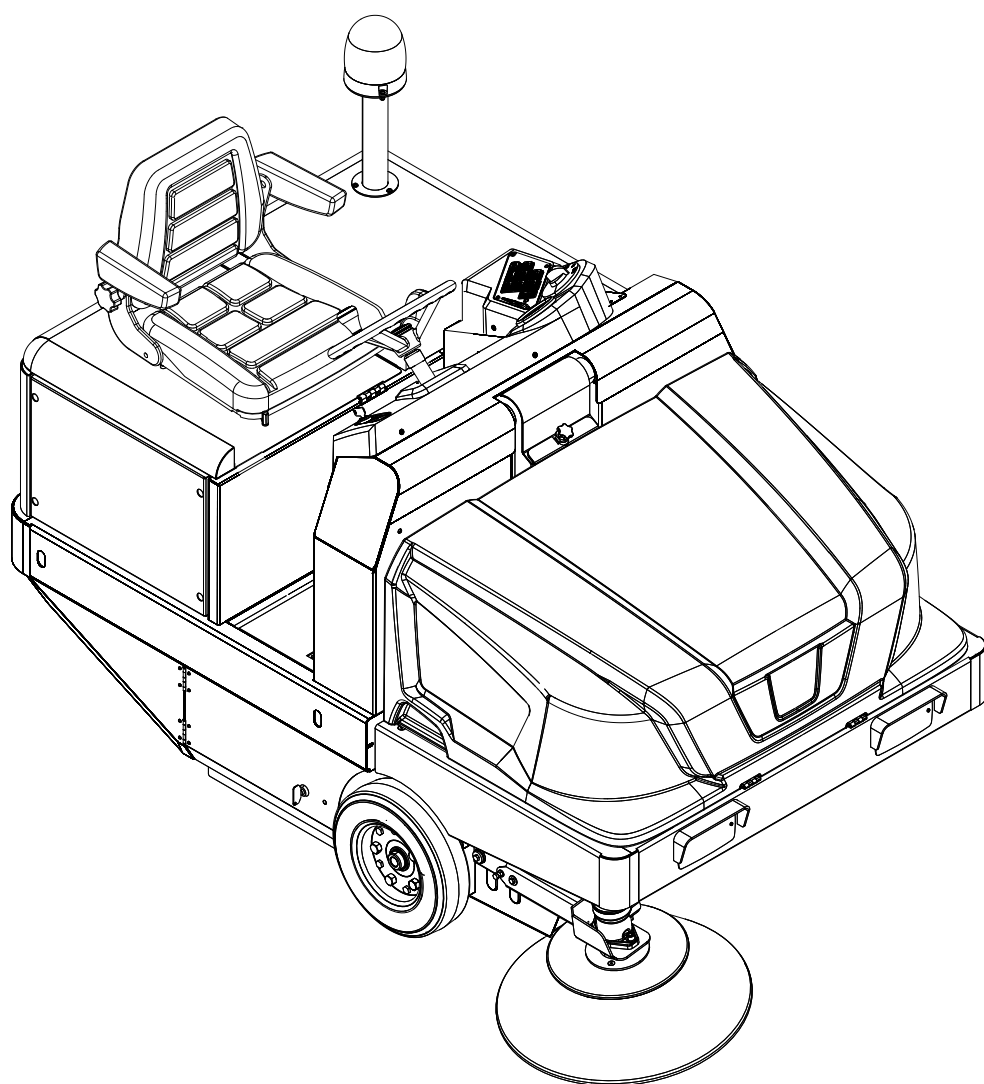

Deutsch	3
English	14
Français	25
Italiano	36
Nederlands	49
Español	60
Português	71
Dansk	83
Norsk	94
Svenska	105
Suomi	116
Ελληνικά	127
Türkçe	139
Русский	150
Magyar	163
Čeština	174
Slovenščina	185
Polski	196
Românește	207
Slovenčina	218
Hrvatski	229
Srpski	240
Български	251
Eesti	264
Latviešu	275
Lietuviškai	286
Українська	297
中文	310
العربية	333

**Register and win!**  
[www.kärcher.com/register-and-win](http://www.kärcher.com/register-and-win)



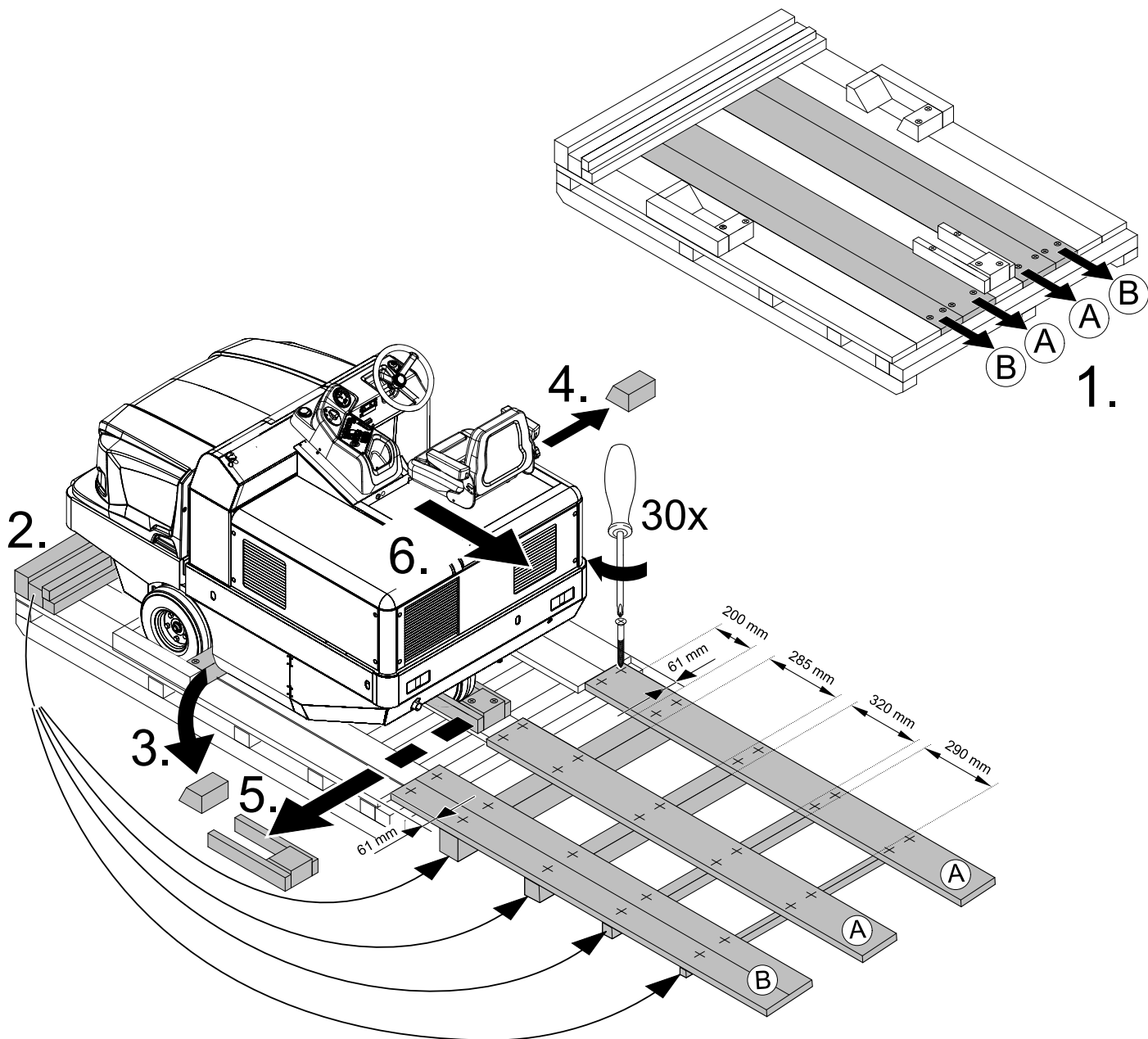

 Lesen Sie vor der ersten Benutzung Ihres Gerätes diese Originalbetriebsanleitung, handeln Sie danach und bewahren Sie diese für späteren Gebrauch oder für Nachbesitzer auf. Vor erster Inbetriebnahme Sicherheitshinweise Nr. 5.956-250 unbedingt lesen!

## Sicherheitshinweise

	<i>Gefahr von Gehörschäden. Bei der Arbeit mit dem Gerät unbedingt einen geeigneten Gehörschutz tragen.</i>
---	---

## Inhaltsverzeichnis

Sicherheitshinweise . . . . .	DE . . 1
Allgemeine Hinweise . . . . .	DE . . 1
Symbole auf dem Gerät . . . . .	DE . . 2
Symbole in der Betriebsanleitung . . . . .	DE . . 2
Funktion . . . . .	DE . . 2
Bestimmungsgemäße Verwendung . . . . .	DE . . 2
Geeignete Beläge . . . . .	DE . . 2
Umweltschutz . . . . .	DE . . 2
Bedien- und Funktionselemente . . . . .	DE . . 3
Abbildung Kehrraschine . . . . .	DE . . 3
Bedienfeld . . . . .	DE . . 3
Funktionstasten . . . . .	DE . . 3
Kontrollleuchten und Display . . . . .	DE . . 4
Vor Inbetriebnahme . . . . .	DE . . 4
Fahrerkabine hochklappen . . . . .	DE . . 4
Feststellbremse arretieren/lösen . . . . .	DE . . 4
Kehrraschine ohne Eigenantrieb bewegen . . . . .	DE . . 4
Kehrraschine mit Eigenantrieb bewegen . . . . .	DE . . 4
Inbetriebnahme . . . . .	DE . . 4
Allgemeine Hinweise . . . . .	DE . . 4
Prüf- und Wartungsarbeiten . . . . .	DE . . 4
Vor Inbetriebnahme . . . . .	DE . . 4
Sicherheitshinweise Batterien . . . . .	DE . . 4
Batterien laden . . . . .	DE . . 5
Betrieb . . . . .	DE . . 5
Fahrsitz einstellen . . . . .	DE . . 5
Programme wählen . . . . .	DE . . 5
Gerät starten . . . . .	DE . . 5
Gerät fahren . . . . .	DE . . 5
Kehrbetrieb . . . . .	DE . . 6
Kehrgutbehälter entleeren . . . . .	DE . . 6
Gerät ausschalten . . . . .	DE . . 6
Transport . . . . .	DE . . 6
Lagerung . . . . .	DE . . 6
Stilllegung . . . . .	DE . . 6
Pflege und Wartung . . . . .	DE . . 7
Allgemeine Hinweise . . . . .	DE . . 7
Reinigung . . . . .	DE . . 7
Wartungsintervalle . . . . .	DE . . 7
Wartungsarbeiten . . . . .	DE . . 7
EG-Konformitätserklärung . . . . .	DE . . 9
Garantie . . . . .	DE . . 9
Hilfe bei Störungen . . . . .	DE . . 10
Technische Daten . . . . .	DE . . 11

## Allgemeine Hinweise

Wenn Sie beim Auspacken einen Transportschaden feststellen, dann benachrichtigen Sie Ihr Verkaufshaus.

- Die an dem Gerät angebrachten Warn- und Hinweisschilder geben wichtige Hinweise für den gefahrlosen Betrieb.
- Neben den Hinweisen in der Betriebsanleitung müssen die allgemeinen Sicherheits- und Unfallverhütungsvorschriften des Gesetzgebers berücksichtigt werden.



### Abladehinweise

 **Gefahr**  
*Verletzungsgefahr, Beschädigungsgefahr!*  
**Gewicht des Gerätes beim Verladen beachten!**

Gewicht (ohne Batterien)	840 kg*
Gewicht (mit Batterien)	1300 kg*
* Sind Anbausätze montiert liegt das Gewicht entsprechend höher.	

- ➔ **Keine Gabelstapler verwenden.**
  - ➔ Beim Verladen des Gerätes ist eine geeignete Rampe oder ein Kran zu verwenden!
  - ➔ Bei der Verwendung einer Rampe beachten:  
Bodenfreiheit 70mm.
  - ➔ Wird das Gerät auf einer Palette geliefert, muss mit den beiliegenden Brettern eine Abfahrrampe gebaut werden. Die Anleitung dazu findet sich auf Seite 2 (Umschlaginnenseite).
- Wichtiger Hinweis:** jedes Brett muss jeweils mit 2 Schrauben festgeschraubt werden.

### Fahrbetrieb

-  **Gefahr**  
*Verletzungsgefahr, Beschädigungsgefahr!*
-  **Gefahr**  
*Verletzungsgefahr!*  
*Kippgefahr bei zu großen Steigungen.*
- *In Fahrtrichtung nur Steigungen bis zu 14 % befahren.*
- Kippgefahr bei schneller Kurvenfahrt.*
- *In Kurven langsam fahren.*
- Kippgefahr bei instabilem Untergrund.*
- *Das Gerät ausschließlich auf befestigtem Untergrund bewegen.*
- Kippgefahr bei zu großer seitlicher Neigung.*
- *Quer zur Fahrtrichtung nur Steigungen bis maximal 10% befahren.*
- Es müssen grundsätzlich die Vorsichtsmaßnahmen, Regeln und Verordnungen beachtet werden, die für Kraftfahrzeuge gelten.
- Die Bedienperson hat das Gerät bestimmungsgemäß zu verwenden. Sie

hat bei ihrer Fahrweise die örtlichen Gegebenheiten zu berücksichtigen und beim Arbeiten mit dem Gerät auf Dritte, insbesondere auf Kinder, zu achten.

- Das Gerät darf nur von Personen benutzt werden, die in der Handhabung unterwiesen sind oder ihre Fähigkeiten zum Bedienen nachgewiesen haben und ausdrücklich mit der Benutzung beauftragt sind.
- Das Gerät darf nicht von Kindern oder Jugendlichen betrieben werden.
- Die Mitnahme von Begleitpersonen ist nicht zulässig.
- Aufsitzgeräte dürfen nur vom Sitz aus in Bewegung gesetzt werden.
- ➔ Um unbefugtes Benutzen des Gerätes zu verhindern, ist der Zündschlüssel abzuziehen.
- ➔ Das Gerät darf niemals unbeaufsichtigt gelassen werden, solange der Motor in Betrieb ist. Die Bedienperson darf das Gerät erst verlassen, wenn der Motor stillgesetzt, das Gerät gegen unbeabsichtigte Bewegungen gesichert, gegebenenfalls die Feststellbremse betätigt und der Zündschlüssel abgezogen ist.

### Batteriebetriebene Geräte

- Hinweis:** Nur wenn Sie die von Kärcher empfohlenen Batterien und Ladegeräte benutzen, besteht Garantieanspruch.
- Die Betriebsanweisungen des Batterieherstellers und des Ladegeräteherstellers sind unbedingt zu beachten. Beachten Sie die Empfehlungen des Gesetzgebers im Umgang mit Batterien.
  - Batterien niemals in entladene Zustand stehen lassen, sondern möglichst bald wieder aufladen.
  - Zur Vermeidung von Kriechströmen die Batterien stets sauber und trocken halten. Vor Verunreinigungen, zum Beispiel durch Metallstaub, schützen.
  - Keine Werkzeuge oder ähnliches auf die Batterie legen. Kurzschluss und Explosionsgefahr.
  - Keinesfalls in der Nähe einer Batterie oder in einem Batterieladerraum mit offener Flamme hantieren, Funken erzeugen oder rauchen. Explosionsgefahr.
  - Heiße Teile, zum Beispiel Antriebsmotor, nicht berühren (Verbrennungsgefahr).
  - Vorsicht beim Umgang mit Batteriesäure. Beachten Sie die entsprechenden Sicherheitsvorschriften!
  - Verbrauchte Batterien sind, entsprechend der EG-Richtlinie 91/ 157 EWG, umweltgerecht zu entsorgen.

### Zubehör und Ersatzteile

- Es dürfen nur Zubehör und Ersatzteile verwendet werden, die vom Hersteller freigegeben sind. Original-Zubehör und Original-Ersatzteile bieten die Gewähr dafür, dass das Gerät sicher und störungsfrei betrieben werden kann.



- Eine Auswahl der am häufigsten benötigten Ersatzteile finden Sie am Ende der Betriebsanleitung.
- Weitere Informationen über Ersatzteile erhalten Sie unter [www.kaercher.com](http://www.kaercher.com) im Bereich Service.

### Symbole auf dem Gerät

	Verbrennungsgefahr durch heiße Oberflächen! Vor Arbeiten am Gerät, Auspuffanlage ausreichend abkühlen lassen.
	Arbeiten am Gerät immer mit geeigneten Handschuhen durchführen.
	Quetschgefahr durch Einklemmen zwischen beweglichen Fahrzeugteilen
	Verletzungsgefahr durch bewegte Teile. Nicht hineinfassen.
	Brandgefahr. Keine brennenden oder glimmenden Gegenstände aufsaugen.
	Kettenaufnahme / Kranpunkt
	Aufnahmepunkte für Wagenheber
	Kehrwalzenverstellung
	Maximale Neigung des Untergrundes bei Fahrten mit gehobenem Kehrgutbehälter.
	In Fahrtrichtung nur Steigungen bis zu 14 % befahren.
	Achtung drehende Bürste (Drehrichtung beachten).
	Warnung vor gefährlicher elektrischer Spannung!



**Beschädigungsgefahr!**  
Den Staubfilter nicht auswaschen.

### Symbole in der Betriebsanleitung

#### **⚠ GEFAHR**

Für eine unmittelbar drohende Gefahr, die zu schweren Körperverletzungen oder zum Tod führt.

#### **⚠ WARNUNG**

Für eine möglicherweise gefährliche Situation, die zu schweren Körperverletzungen oder zum Tod führen könnte.

#### **VORSICHT**

Für eine möglicherweise gefährliche Situation, die zu leichten Verletzungen oder zu Sachschäden führen kann.

### Funktion

Die Kehrmaschine arbeitet nach dem Kehrschaufelprinzip.

- Die rotierende Kehrwalze befördert den Schmutz direkt in den Kehrgutbehälter.
- Der Seitenbesen reinigt Ecken und Kanten der Kehrfläche und befördert den Schmutz in die Bahn der Kehrwalze.
- Der Feinstaub wird über den Staubfilter durch das Sauggebläse abgesaugt.

### Bestimmungsgemäße Verwendung

Diese Kehrmaschine ist zum Kehren von verschmutzten Flächen im Innen- und Außenbereich bestimmt.

- Das Gerät mit den Arbeitseinrichtungen ist vor Benutzung auf den ordnungsgemäßen Zustand und die Betriebssicherheit zu prüfen. Falls der Zustand nicht einwandfrei ist, darf es nicht benutzt werden.
- Verwenden Sie diese Kehrmaschine ausschließlich gemäß den Angaben in dieser Betriebsanleitung.
- Diese Kehrmaschine ist zum Kehren von verschmutzten Flächen im Innen- und Außenbereich bestimmt.
- Das Gerät ist nicht für die Absaugung gesundheitsgefährdender Stäube geeignet.
- An dem Gerät dürfen keine Veränderungen vorgenommen werden.
- Niemals explosive Flüssigkeiten, brennbare Gase sowie unverdünnte Säuren und Lösungsmittel aufkehren/aufsaugen! Dazu zählen Benzin, Farbverdüner oder Heizöl, die durch Verwirbelung mit der Saugluft explosive Dämpfe oder Gemische bilden können, ferner Aceton, unverdünnte Säuren und Lösungsmittel, da sie die am Gerät verwendeten Materialien angreifen.
- Keine brennenden oder glimmenden Gegenstände aufkehren/aufsaugen.

- Das Gerät ist nur für die in der Betriebsanleitung ausgewiesenen Beläge geeignet.
- Es dürfen nur die vom Unternehmer oder dessen Beauftragten für den Maschineneinsatz freigegebenen Flächen befahren werden.
- Der Aufenthalt im Gefahrenbereich ist verboten. Der Betrieb in explosionsgefährdeten Räumen ist untersagt.
- Generell gilt: Leichtentzündliche Stoffe von dem Gerät fernhalten (Explosions-/Brandgefahr).

### Geeignete Beläge

#### **⚠ GEFAHR**



Verletzungsgefahr! Tragfähigkeit des Untergrundes vor dem Befahren prüfen.

- Asphalt
- Industrieboden
- Estrich
- Beton
- Pflastersteine

#### **VORSICHT**

Beschädigungsgefahr! Keine Bänder, Schnüre oder Drähte einkehren, weil diese sich um die Kehrwalze wickeln können.

### Umweltschutz

	Die Verpackungsmaterialien sind recyclebar. Bitte werfen Sie die Verpackungen nicht in den Hausmüll, sondern führen Sie diese einer Wiederverwertung zu.
	Altgeräte enthalten wertvolle recyclingfähige Materialien, die einer Verwertung zugeführt werden sollten. Batterien, Öl und ähnliche Stoffe dürfen nicht in die Umwelt gelangen. Bitte entsorgen Sie Altgeräte deshalb über geeignete Sammelsysteme.

#### **Hinweise zu Inhaltsstoffen (REACH)**

Aktuelle Informationen zu Inhaltsstoffen finden Sie unter:

[www.kaercher.de/REACH](http://www.kaercher.de/REACH)

# Bedien- und Funktionselemente

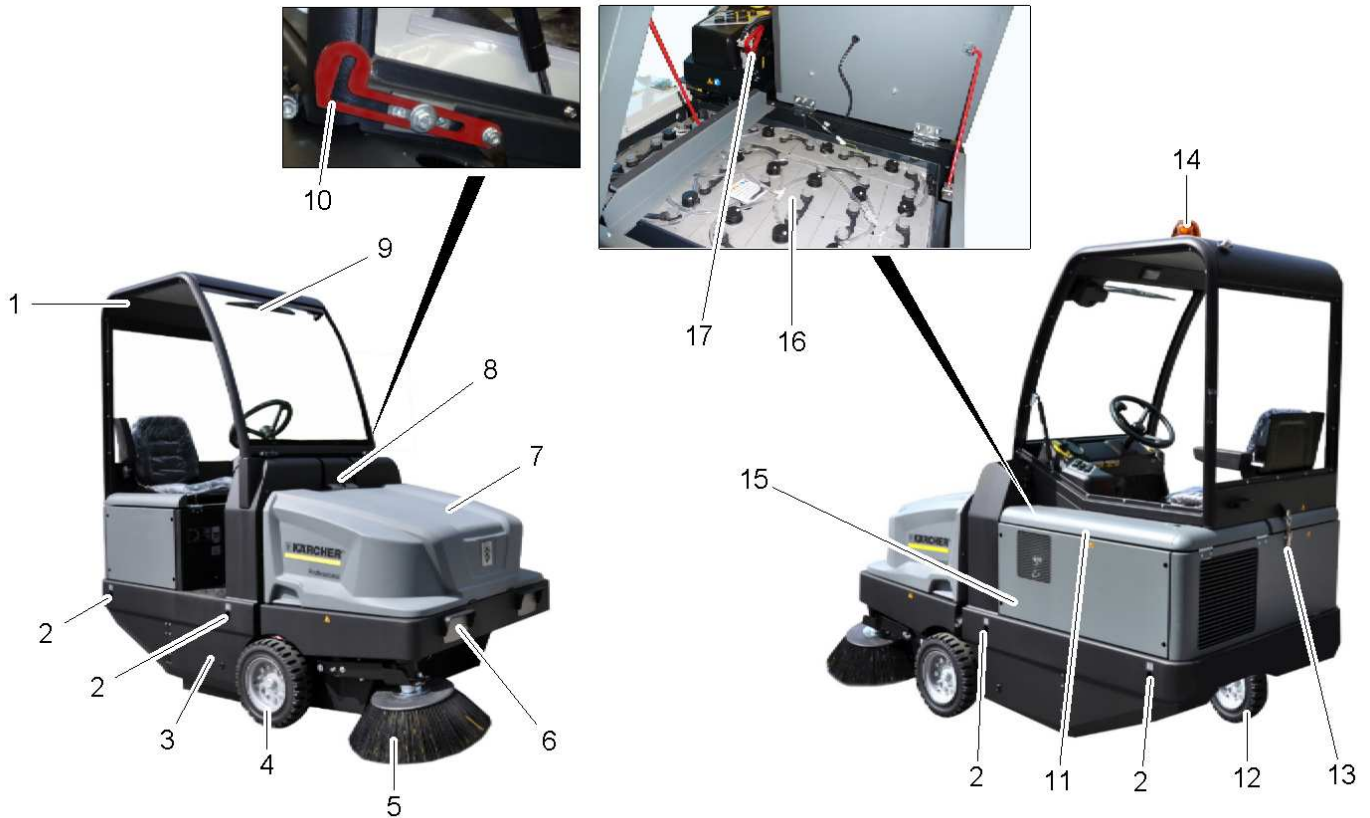

## Abbildung Kehrmaschine

- 1 Fahrerkabine (Option)
- 2 Festzurrpunkt (4x)
- 3 Zugang Kehrwalze
- 4 Vorderrad
- 5 Seitenbesen
- 6 Beleuchtungsanlage (Option)
- 7 Kehrgutbehälter
- 8 Verriegelung Gerätehaube
- 9 Scheibenwischer (Option)
- 10 Sicherungshebel Fahrerkabine
- 11 Motorabdeckung
- 12 Hinterrad
- 13 Verriegelung Fahrerkabine
- 14 Rundumwarnleuchte
- 15 Kehrwalzenverstellung (nicht dargestellt)
- 16 Batteriesatz  
1 x 36 V, 360 Ah
- 17 Batteriestecker

## Bedienfeld

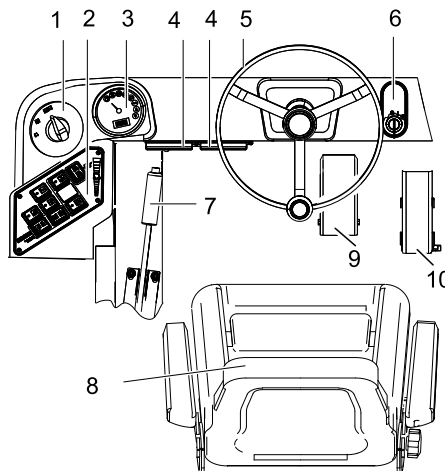

- 1 Programmschalter
- 2 Funktionstasten
- 3 Multifunktionsanzeige
- 4 Sicherungskasten Arbeitsplatz
- 5 Lenkrad
- 6 Zündschloss  
Stellung 0: Motor ausschalten  
Stellung 1: Zündung ein  
Stellung 2: Motor starten
- 7 Feststellbremse
- 8 Sitz (mit Sitzkontaktschalter)
- 9 Bremspedal
- 10 Fahrpedal

## Funktionstasten

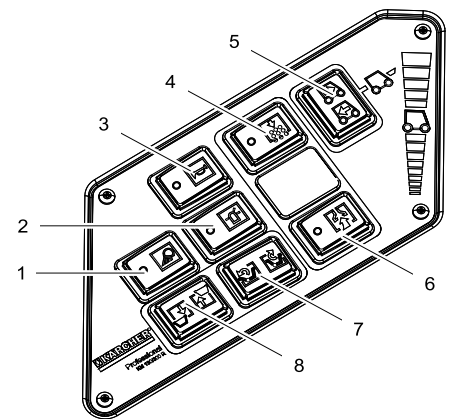

- 1 Arbeitsbeleuchtung Ein/Aus (Option)
- 2 Rundumwarnleuchte Ein/Aus
- 3 Hupe
- 4 Filterabreinigung
- 5 Fahrtrichtungswahlschalter
- 6 Gebläse
- 7 Behälterklappe öffnen / schließen
- 8 Kehrgutbehälter anheben/absenken

## Kontrollleuchten und Display

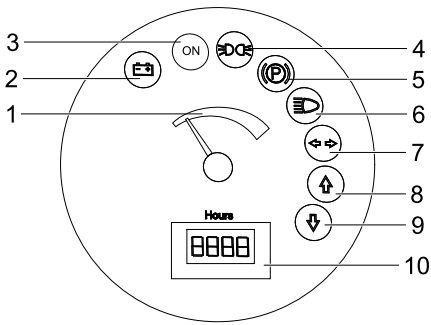

- 1 Batteriekapazität
- 2 Batteriekontrollleuchte
- 3 Kontrollleuchte Betriebszustand
- 4 Kontrollleuchte Standlicht
- 5 Kontrollleuchte (nicht angeschlossen)
- 6 Kontrollleuchte Abblendlicht
- 7 Kontrollleuchte (nicht angeschlossen)
- 8 Kontrollleuchte Fahrtrichtung Vorwärts
- 9 Kontrollleuchte Fahrtrichtung Rückwärts
- 10 Betriebsstundenzähler

## Vor Inbetriebnahme

### Fahrerkabine hochklappen

Um verschiedene Arbeiten auszuführen kann es notwendig werden die Fahrerkabine (optional) vorher hochzuklappen.

**Hinweis:** Fahrerkabine darf nur auf ebenem Grund ( $\pm 5^\circ$ ) gekippt werden.

- Verriegelung Fahrerkabine öffnen.
- Fahrerkabine hochklappen bis Sicherungshebel einrastet.



- Vor dem Absenken der Fahrerkabine Sicherungshebel entriegeln.

### Feststellbremse arretieren/lösen

- Feststellbremse lösen, dabei Bremspedal drücken.
- Feststellbremse arretieren, dabei Bremspedal drücken.

## Kehrmaschine ohne Eigenantrieb bewegen

- Motorabdeckung öffnen.
- Freilaufhebel der Hydraulikpumpe um  $90^\circ$  seitlich nach unten klappen.

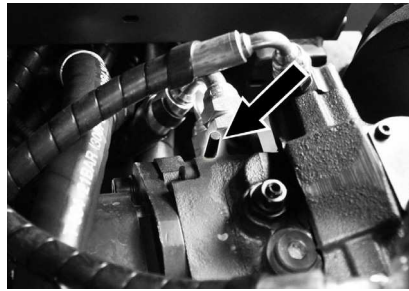

### VORSICHT

*Kehrmaschine ohne Eigenantrieb nicht über längere Strecken und nicht schneller als 10 km/h bewegen.*

- Freilaufhebel nach dem Verschieben wieder hochklappen.

## Kehrmaschine mit Eigenantrieb bewegen

- Freilaufhebel nach dem Verschieben wieder hochklappen.

## Inbetriebnahme

### Allgemeine Hinweise

- Kehrmaschine auf einer ebenen Fläche abstellen.
- Zündschlüssel abziehen.
- Feststellbremse arretieren.

### Prüf- und Wartungsarbeiten

#### Täglich vor Betriebsbeginn

- Batterieladezustand prüfen, bei Bedarf Batterien laden (siehe Kapitel „Batterien laden“).
- Kehrwalze und Seitenbesen auf Verschleiß und eingewickelte Bänder prüfen.
- Räder auf eingewickelte Bänder prüfen.
- Funktion aller Bedienelemente prüfen.
- Gerät auf Beschädigungen untersuchen.
- Staubfilter mit der Taste Filterabreinigung abreinigen.

**Hinweis:** Beschreibung siehe Kapitel Pflege und Wartung.

## Vor Inbetriebnahme

### Sicherheitshinweise Batterien

Beachten Sie beim Umgang mit Batterien unbedingt folgende Warnhinweise:

	Hinweise auf der Batterie, in der Gebrauchsanweisung und in der Fahrzeugbetriebsanleitung beachten!
	Augenschutz tragen!
	Kinder von Säure und Batterien fern halten!
	Explosionsgefahr!
	Feuer, Funken, offenes Licht und Rauchen verboten!
	Verätzungsgefahr!
	Erste Hilfe!
	Warnvermerk!
	Entsorgung!
	Batterie nicht in Mülltonne werfen!
	Warnung vor gefährlicher elektrischer Spannung!

### ⚠ Gefahr

*Explosionsgefahr! Keine Werkzeuge oder Ähnliches auf die Batterie, d.h. auf Endpole und Zellenverbinder legen.*

### ⚠ Gefahr

*Verletzungsgefahr! Wunden niemals mit Blei in Berührung bringen. Nach der Arbeit an Batterien immer die Hände reinigen.*

### ⚠ Gefahr

*Brand- und Explosionsgefahr!*

- Rauchen und offenes Feuer ist verboten.
- Räume in denen Batterien geladen werden, müssen gut durchlüftet sein, da beim Laden hochexplosives Gas entsteht.

### ⚠ Gefahr

Verätzungsgefahr!

- Säurespritzer im Auge oder auf der Haut mit viel klarem Wasser aus- beziehungsweise abspülen.
- Danach unverzüglich Arzt aufsuchen.
- Verunreinigte Kleidung mit Wasser auswaschen.

## Batterien laden

### VORSICHT

Vor Inbetriebnahme des Gerätes Batterien aufladen.

### ⚠ GEFAHR

Verletzungsgefahr! Sicherheitsvorschriften beim Umgang mit Batterien beachten. Gebrauchsanweisung des Ladegeräth Herstellers beachten.

Beiliegende Gebrauchsanleitung des Batterieherstellers unbedingt beachten und danach handeln.

Batterien nur mit geeignetem Ladegerät laden.

Räume in denen Batterien geladen werden, müssen gut durchlüftet sein, da beim Laden hochexplosives Gas entsteht.

### ⚠ Gefahr

Verätzungsgefahr. Nachfüllen von Wasser im entladenen Zustand der Batterie kann zu Säureaustritt führen! Beim Umgang mit Batteriesäure Schutzbrille benutzen und Vorschriften beachten, um Verletzungen und die Zerstörung von Kleidung zu verhindern. Eventuelle Säurespritzer auf Haut oder Kleidung sofort mit viel Wasser ausspülen.

### VORSICHT

Beschädigungsgefahr. Zum Nachfüllen der Batterien nur destilliertes oder entsalztes Wasser (VDE 0510) verwenden. Keine Fremdzusätze (so genannte Aufbesserungsmittel) verwenden, sonst erlischt jede Garantie.

### Empfohlene Batterien, Ladegeräte

	Bestellnummer
<b>Batteriepack 36 V, 360 Ah, (im Trog, wartungsarm) *</b>	6.654-282.0
<b>Ladegerät 36 V, 50 A</b>	6.654-283.0
* Gerät benötigt 1 Batteriepack	

Die Verwendung anderer Batterien und Ladegeräte wird nicht empfohlen, und darf nur nach Rücksprache mit dem KÄRCHER-Kundendienst erfolgen.

- ➔ Batteriestecker an der Maschine abziehen und mit dem Stecker des Ladegerätes verbinden.
- ➔ Stecker des Ladegerätes in eine ordnungsgemäße Steckdose von 16 A einstecken, Ladegerät lädt selbstständig.
- ➔ Beide Motorabdeckung während des Ladevorgangs offen halten.
- ➔ **Hinweis:** Wenn die Batterien aufgeladen sind, Ladegerät zuerst vom Netz und dann von den Batterien trennen.

### Flüssigkeitsstand der Batterie prüfen und korrigieren

#### VORSICHT

Beiliegende Gebrauchsanleitung des Batterieherstellers unbedingt beachten und danach handeln.

### Ladezustand der Batterie prüfen

- Anzeige der Batteriekapazität im grünen Bereich:  
Batterie ist geladen.
- Anzeige der Batteriekapazität im gelben Bereich:  
Batterie ist zur Hälfte entladen.
- Anzeige der Batteriekapazität im roten Bereich:  
Batterie ist nahezu entladen. Der Kehrbetrieb wird in Kürze automatisch beendet.
- Kontrolllampe leuchtet rot  
Batterie ist entladen. Der Kehrbetrieb wird automatisch beendet (Wiederinbetriebnahme der Kehraggregate nur nach Ladung der Batterie möglich).
- ➔ Gerät direkt zur Ladestation fahren, dabei Steigungen vermeiden.
- ➔ Batterie laden.

## Betrieb

### Fahrersitz einstellen

- ➔ Hebel Sitzverstellung nach außen ziehen.
- ➔ Sitz verschieben, Hebel loslassen und einrasten.
- ➔ Durch Vor- und Zurückbewegen des Sitzes prüfen, ob er arretiert ist.

### Programme wählen

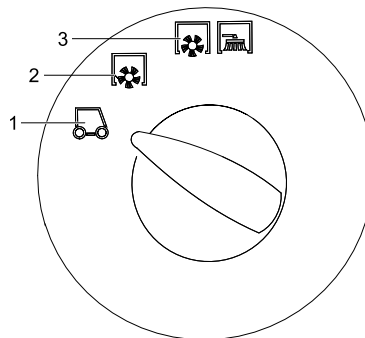

- 1 Transportfahrt
- 2 Kehren mit Kehrwalze
- 3 Kehren mit Kehrwalze und Seitenbesen

## Gerät starten

**Hinweis:** Das Gerät ist mit einem Sitzkontaktschalter ausgestattet. Beim Verlassen des Fahrersitzes wird das Gerät ausgeschaltet.

- ➔ Auf dem Fahrersitz Platz nehmen.
- ➔ Fahrtrichtungswahlschalter in Mittelstellung bringen.
- ➔ Feststellbremse arretieren.
- ➔ Zündschlüssel in das Zündschloss stecken.
- ➔ Zündschlüssel auf Stellung „I“ drehen. Gerät ist betriebsbereit.
- ➔ Zündschlüssel auf Stellung „II“ drehen. Gerät ist fahrbereit.

**Hinweis:** Anzeige Batteriekapazität zeigt nach ca. 10 Sekunden den tatsächlichen Ladezustand an.

## Gerät fahren

- ➔ Programmschalter auf Transportfahrt stellen
- ➔ Bremspedal drücken und gedrückt halten.
- ➔ Feststellbremse lösen.

### Vorwärts fahren

- ➔ Fahrtrichtungswahlschalter auf „Vorwärts“ stellen.
- ➔ Fahrpedal langsam drücken.

### Rückwärts fahren

#### ⚠ Gefahr

Verletzungsgefahr! Beim Rückwärtsfahren darf keine Gefahr für Dritte bestehen, gegebenenfalls einweisen lassen.

#### VORSICHT

Beschädigungsgefahr! Fahrtrichtungswahlschalter nur bei stillstehendem Gerät betätigen.

- ➔ Fahrtrichtungswahlschalter auf „Rückwärts“ stellen.
- ➔ Fahrpedal langsam drücken.

### Fahrverhalten

- Mit dem Fahrpedal kann die Fahrgeschwindigkeit stufenlos geregelt werden.
- Vermeiden Sie ruckartiges Betätigen des Pedals, da die Hydraulikanlage Schaden nehmen kann.

### Bremsen

- ➔ Fahrpedal loslassen, das Gerät bremst selbsttätig und bleibt stehen.

**Hinweis:** Die Bremswirkung kann durch Drücken des Bremspedals unterstützt werden.

### Hindernisse überfahren

Feststehende Hindernisse bis 70 mm überfahren:

- ➔ Langsam und vorsichtig vorwärts überfahren.

Feststehende Hindernisse über 70 mm überfahren:

- ➔ Hindernisse dürfen nur mit einer geeigneten Rampe überfahren werden.

## Kehrbetrieb

### VORSICHT

Keine Packbänder, Drähte oder ähnliches einkehren, dies kann zur Beschädigung der Kehrmechanik führen.

**Hinweis:** Um ein optimales Reinigungsergebnis zu erzielen, sollte die Fahrgeschwindigkeit den Gegebenheiten angepasst werden.

**Hinweis:** Während des Betriebes sollte der Staubfilter in regelmäßigen Abständen abgereinigt werden.

### Trockenen Boden kehren

- Gebläse einschalten.

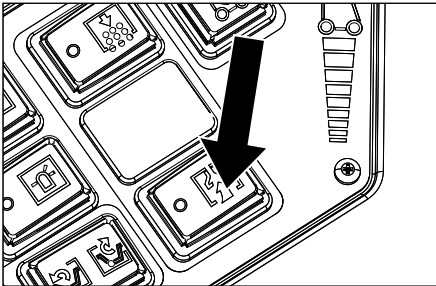

- Bei Flächenreinigung Programmschalter auf Kehren mit Kehrwalze stellen.
- Bei Reinigung von Seitenrändern Programmschalter auf Kehren mit Kehrwalze und Seitenbesen stellen.

### Feuchten oder nassen Boden kehren

- Gebläse ausschalten.
- Bei Flächenreinigung Programmschalter auf Kehren mit Kehrwalze stellen.
- Bei Reinigung von Seitenrändern Programmschalter auf Kehren mit Kehrwalze und Seitenbesen stellen.

## Kehrgutbehälter entleeren

### ⚠ Gefahr

Verletzungsgefahr! Während des Entleerungsvorganges dürfen sich keine Personen und Tiere im Schwenkbereich des Kehrgutbehälters aufhalten.

### ⚠ Gefahr

Quetschgefahr! Niemals in das Gestänge der Entleerungsmechanik fassen. Nicht unter dem angehobenen Behälter aufhalten.

### ⚠ Gefahr

Kippgefahr! Gerät während des Entleerungsvorganges auf einer ebenen Fläche abstellen.

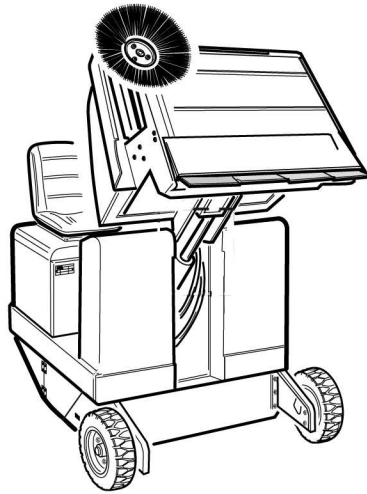

- Programmschalter auf Transportfahrt stellen .
- Kehrgutbehälter anheben.
- Langsam an den Sammelbehälter heranfahen.
- Feststellbremse arretieren.
- Behälterklappe öffnen: Schalter links drücken und Kehrgutbehälter entleeren.
- Behälterklappe schließen: Schalter rechts drücken (ca. 2 Sekunden) bis in Endstellung eingekippt ist.
- Feststellbremse lösen.
- Langsam vom Sammelbehälter wegfahren.
- Kehrgutbehälter bis Endstellung absenken.

## Gerät ausschalten

- Bremspedal drücken und gedrückt halten.
- Feststellbremse arretieren.
- Zündschlüssel auf "0" drehen und Schlüssel abziehen.

## Transport

### ⚠ GEFAHR

Verletzungs- und Beschädigungsgefahr! Gewicht des Gerätes beim Transport beachten.

- Zündschlüssel auf "0" drehen und Schlüssel abziehen.
- Feststellbremse arretieren.
- Gerät an den Festzurrpunkten (4x) mit Spanngurten, Seilen oder Ketten sichern.
- Gerät an den Rädern mit Keilen sichern.
- Beim Transport in Fahrzeugen Gerät nach den jeweils gültigen Richtlinien gegen Rutschen und Kippen sichern.

## Lagerung

### ⚠ GEFAHR

Verletzungs- und Beschädigungsgefahr! Gewicht des Gerätes bei Lagerung beachten.

## Stilllegung

Wenn die Kehrmaschine über längere Zeit nicht genutzt wird, bitte folgende Punkte beachten:

- Kehrmaschine auf einer ebenen Fläche abstellen.
- Programmschalter auf Transportfahrt stellen .
- Zündschlüssel auf "0" drehen und Schlüssel abziehen.
- Kehrmaschine gegen Wegrollen sichern.
- Kehrmaschine innen und außen reinigen.
- Gerät an geschütztem und trockenem Platz abstellen.
- Batteriestecker an der Maschine abziehen.
- Batterie laden und im Abstand von ca. 2 Monaten nachladen.



## Pflege und Wartung

### Allgemeine Hinweise

#### VORSICHT

*Beschädigungsgefahr!*

*Den Staubfilter nicht auswaschen.*

- Vor dem Reinigen und Warten des Gerätes, dem Auswechseln von Teilen oder der Umstellung auf eine andere Funktion ist das Gerät auszuschalten, der Schlüssel abzuziehen und der Batteriestecker zu ziehen bzw. die Batterie abzuklemmen.
- Instandsetzungen dürfen nur durch zugelassene Kundendienststellen oder durch Fachkräfte für dieses Gebiet, welche mit allen relevanten Sicherheitsvorschriften vertraut sind, durchgeführt werden.
- Ortsveränderliche gewerblich genutzte Geräte unterliegen der Sicherheitsüberprüfung nach VDE 0701.
- Kehrmaschine auf einer ebenen Fläche abstellen.
- Zündschlüssel auf "0" drehen und Schlüssel abziehen.
- Feststellbremse arretieren.

### Reinigung

#### VORSICHT

*Beschädigungsgefahr! Die Reinigung des Gerätes darf nicht mit Schlauch- oder Hochdruckwasserstrahl erfolgen (Gefahr von Kurzschlüssen oder anderer Schäden).*

#### Innenreinigung des Gerätes

##### ⚠ Gefahr

*Verletzungsgefahr! Staubschutzmaske und Schutzbrille tragen.*

- Gerät mit einem Lappen reinigen.
- Gerät mit Druckluft ausblasen.

#### Außenreinigung des Gerätes

- Gerät mit einem feuchten, in milder Waschlauge getränktem Lappen reinigen.

**Hinweis:** Keine aggressiven Reinigungsmittel verwenden.

### Wartungsintervalle

**Inspektionscheckliste 5.950-648.0 beachten!**

**Hinweis:** Der Betriebsstundenzähler gibt den Zeitpunkt der Wartungsintervalle an.

### Wartung durch den Kunden

**Hinweis:** Alle Service- und Wartungsarbeiten bei Wartung durch den Kunden, müssen von einer qualifizierten Fachkraft ausgeführt werden. Bei Bedarf kann jederzeit ein Kärcher-Fachhändler hinzugezogen werden.

#### Wartung täglich:

- Kehrwalze und Seitenbesen auf Verschleiß und eingewickelte Bänder prüfen.
- Funktion aller Bedienelemente prüfen.
- Gerät auf Beschädigungen untersuchen.

#### Wartung wöchentlich:

- Hydraulikölkühler reinigen.
- Hydraulikanlage prüfen.
- Hydraulikölstand prüfen.
- Bremsflüssigkeitstand prüfen.
- Dichtleisten auf Verschleiß prüfen, bei Bedarf austauschen
- Behälterklappe prüfen und schmieren.

#### Wartung nach Verschleiß:

- Dichtleisten wechseln.
- Seitliche Dichtungen nachstellen bzw. wechseln.
- Kehrwalze wechseln.
- Seitenbesen wechseln.

**Hinweis:** Beschreibung siehe Kapitel Wartungsarbeiten.

### Wartung durch den Kundendienst

#### Wartung nach 50 Betriebsstunden:

- Erste Inspektion nach Wartungsheft durchführen lassen.

#### Wartung nach 250 Betriebsstunden:

- Inspektion nach Wartungsheft durchführen lassen.

**Hinweis:** Um Garantieansprüche zu wahren, müssen während der Garantielaufzeit alle Service- und Wartungsarbeiten vom autorisierten Kärcher-Kundendienst gemäß Inspektionscheckliste durchgeführt werden.

### Wartungsarbeiten

#### Vorbereitung:

- Kehrmaschine auf einer ebenen Fläche abstellen.
- Zündschlüssel auf "0" drehen und Schlüssel abziehen.
- Feststellbremse arretieren.

#### Allgemeine Sicherheitshinweise

##### ⚠ GEFAHR

*Verletzungsgefahr! Sicherungsstange bei angehobenem Kehrgutbehälter immer einsetzen.*



- 1 Halter Sicherungsstange
- 2 Sicherungsstange

- Sicherungsstange für Hochentleerung nach oben klappen und in den Halter stecken (gesichert).

#### Batterien austauschen

Die Batterien können nur im Satz ausgetauscht werden. Der Austausch darf nur durch eine qualifizierte Fachkraft erfolgen.

- Bedingt durch das hohe Gewicht (460 kg) muss der Austausch mit einem Kran erfolgen.

**Hinweis:** Die Querstrebe muss vor dem Austausch der Batterie abgeschraubt werden.

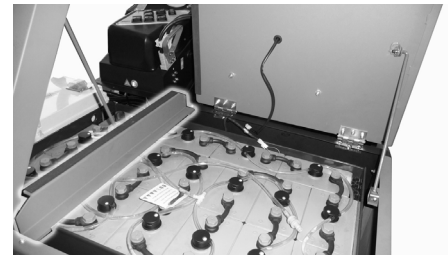

- Beim Ausbau der Batterie zuerst die Minuspol-Leitung abklemmen.
- Hebezeug an den 4 Batterietrogösen befestigen und Batterien vorsichtig herausheben.

#### Hydraulikölstand prüfen und Hydrauliköl nachfüllen

##### HINWEIS

*Der Kehrgutbehälter darf nicht angehoben sein.*

- Motorabdeckung öffnen.



- 1 Hydrauliköltank
- 2 Schauglas
- 3 Verschlussdeckel, Öleinfüllöffnung
- 4 Hydraulikölkühler
- 5 Manometer

- Hydraulikölstand im Schauglas prüfen.
- Der Ölstand muss zwischen der „MIN“- und „MAX“-Markierung liegen.
- Liegt der Ölstand unterhalb der „MIN“-Markierung, Hydrauliköl nachfüllen.
- Verschlussdeckel der Öleinfüllöffnung abschrauben.
- Einfüllbereich reinigen.
- Hydrauliköl nachfüllen.
- Ösorte: siehe Technische Daten**
- Verschlussdeckel der Öleinfüllöffnung aufschrauben.

##### HINWEIS

*Zeigt das Manometer einen erhöhten Hydrauliköldruck an, muss der Hydraulikölfilter vom Kärcher-Kundendienst gewechselt werden.*

#### Hydraulikanlage prüfen

- Feststellbremse arretieren.
- Motor starten.

Wartung der Hydraulikanlage nur durch den Kärcher-Kundendienst.

- Sämtliche Hydraulikschläuche und Anschlüsse auf Dichtheit überprüfen.

## Kehrwalze prüfen

- Zündschlüssel auf Stellung „I“ drehen.
- Kehrgutbehälter bis Endstellung anheben.
- Zündschlüssel auf Stellung 0 drehen.
- Feststellbremse arretieren.
- Sicherungsstange für Hochentleerung einsetzen.
- Bänder oder Schnüre von Kehrwalze entfernen.
- Sicherungsstange herausnehmen.
- Zündschlüssel in das Zündschloss stecken.
- Zündschlüssel auf Stellung „I“ drehen.
- Kehrgutbehälter bis Endstellung absenken.
- Zündschlüssel auf "0" drehen und Schlüssel abziehen.

## Kehrwalze auswechseln

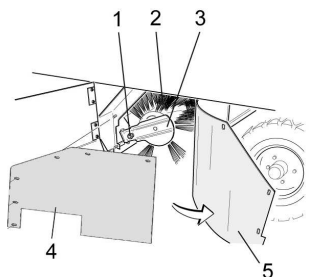

- 1 Befestigungsschraube Kehrwalzenaufnahme
- 2 Kehrwalze
- 3 Kehrwalzenaufnahme
- 4 Halblech seitliche Dichtung
- 5 Seitliche Dichtung

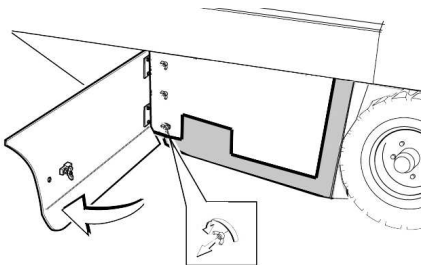

- Seitenverkleidung mit Schlüssel öffnen.
- Flügelmuttern am Halblech von seitlicher Dichtung abschrauben und Halblech abnehmen.
- Seitliche Dichtung nach außen klappen.
- Befestigungsschraube Kehrwalzenaufnahme herauserschrauben und Aufnahme nach außen schwenken.
- Kehrwalze herausnehmen.

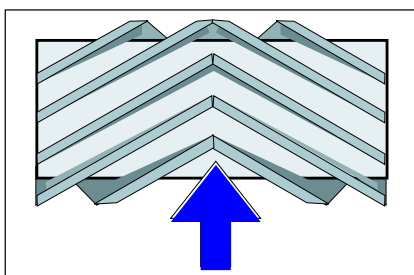

Einbau der Kehrwalze in Fahrtrichtung (Draufsicht)

**Hinweis:** Beim Einbau der neuen Kehrwalze auf die Lage des Borstensatzes achten.

- Neue Kehrwalze einbauen. Die Nuten der Kehrwalze müssen auf die Nocken der gegenüberliegenden Schwinge gesteckt werden.

**Hinweis:** Nach dem Einbau der neuen Kehrwalze muss der Kehrspiegel neu eingestellt werden.

## Kehrspiegel der Kehrwalze prüfen und einstellen

- Hinweis:** Der Kehrspiegel ist ab Werk auf 80 mm eingestellt, er lässt sich bei Abnutzung der Kehrwalze stufenlos nachstellen.
- Reifenluftdruck prüfen.
  - Sauggebläse ausschalten.
  - Kehrmaschine auf einen ebenen und glatten Boden fahren, der erkennbar mit Staub oder Kreide bedeckt ist.
  - Programmschalter auf Kehren mit Kehrwalze stellen.
  - Programmschalter auf Transportfahrt stellen.
  - Gerät rückwärts wegfahren.
  - Kehrspiegel prüfen.

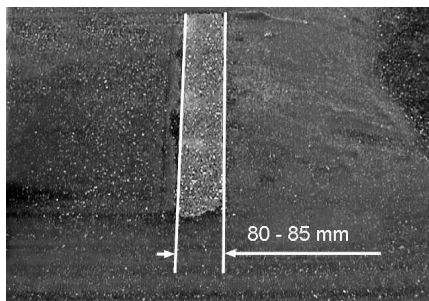

Die Form des Kehrspiegels soll ein gleichmäßiges Rechteck von 80-85 mm Breite bilden.

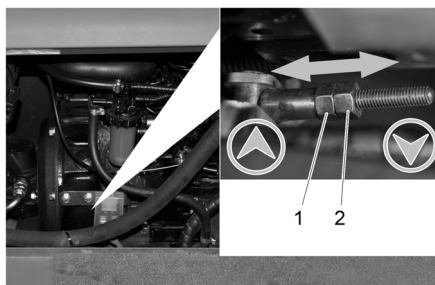

- 1 Einstellmutter
- 2 Kontermutter

- Seitliche Motorverkleidung öffnen.
- Kontermutter lösen.
- Kehrspiegel einstellen
- Kontermutter festziehen.
- Kehrspiegel der Kehrwalze prüfen.

## Kehrspiegel des Seitenbesens prüfen und einstellen

- Seitenbesen anheben.
- Kehrmaschine auf einen ebenen und glatten Boden fahren, der erkennbar mit Staub oder Kreide bedeckt ist.
- Programmschalter auf Kehren mit Kehrwalze und Seitenbesen stellen.
- Seitenbesen anheben.
- Programmschalter auf Fahren stellen.
- Gerät rückwärts wegfahren.
- Kehrspiegel prüfen.

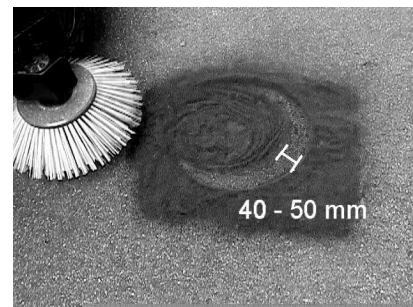

Die Breite des Kehrspiegels sollte zwischen 40-50 mm sein.

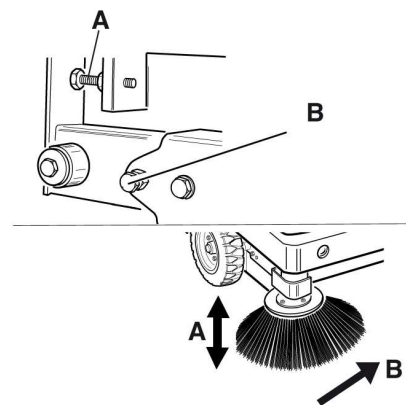

- Kehrspiegel mit den zwei Einstellschrauben korrigieren.
- Kehrspiegel prüfen.

## Seitliche Dichtungen einstellen

- Kehrgutbehälter hochfahren und mit Sicherungsstange sichern.

### ⚠ GEFAHR

*Verletzungsgefahr! Sicherungsstange bei angehobenem Kehrgutbehälter immer einsetzen.*

- Sicherungsstange für Hochentleerung nach oben klappen und in den Halter stecken (gesichert).



- 1 Halter Sicherungsstange
- 2 Sicherungsstange

- Seitenverkleidung öffnen wie unter Kapitel „Kehrwalze wechseln“ beschrieben.
- 6 Flügelmuttern am seitlichen Halblech lösen.
- 3 Muttern (SW 13) am vorderen Halblech lösen.
- Seitliche Dichtung soweit nach unten drücken (Langloch) bis sie einen Abstand von 1 - 3 mm zum Boden aufweist.
- Halbleche festschrauben.
- Den Vorgang auf der anderen Geräteseite wiederholen.



### Staubfilter manuell abreinigen

- Staubfilter mit der Taste Filterabreinigung abreinigen.

### Staubfilter auswechseln

#### ⚠ **WARNUNG**

Vor Beginn des Staubfilterwechsels Kehr- gutbehälter entleeren. Bei Arbeiten an der Filteranlage Staubschutzmaske tragen. Sicherheitsvorschriften über den Umgang mit Feinstäuben beachten.

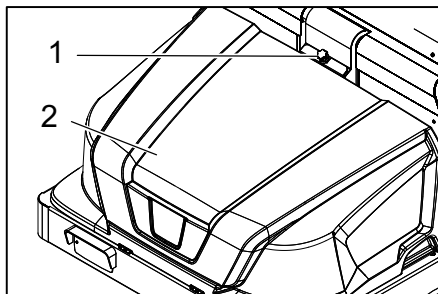

- 1 Verriegelung Gerätehaube
- 2 Gerätehaube

- Verriegelung öffnen, dazu Sterngriffschraube herausdrehen.
- Gerätehaube nach vorne klappen.

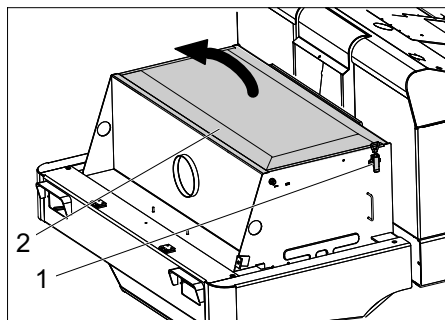

- Filterabdeckung öffnen.

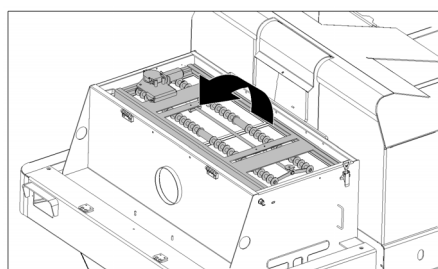

- Filterabrtüttler nach vorne klappen.

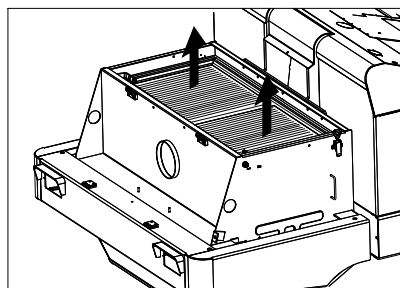

- Staubfilter auswechseln.
- Filterabdeckung wieder schließen.

### Glühlampe Scheinwerfer (Option) auswechseln

- Scheinwerfer abschrauben.
- Scheinwerfer herausnehmen und Stecker abziehen.

#### **Hinweis:** Positionen der Stecker beachten.

- Scheinwerfer auseinanderschrauben.
- Scheinwerfergehäuse auseinanderziehen und dabei waagrecht halten, da die Lampeneinheit nicht befestigt ist.
- Verschlussbügel entriegeln und Glühlampe herausnehmen.
- Neue Glühlampe einbauen.
- In umgekehrter Reihenfolge zusammenbauen.

### Glühlampe Blinker (Option) auswechseln

**Hinweis:** Zum Austausch der Glühlampe des Blinkers, Blinkerglas vom Blinkergehäuse entfernen.

### Sicherungen auswechseln

- Sicherungshalter öffnen.

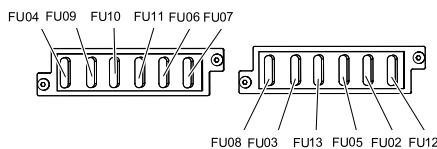

- Sicherungen prüfen.
  - Defekte Sicherungen erneuern.
- Hinweis:** Die Sicherung FU 01 (Hauptsicherung) sitzt auf dem Elektronikgehäuse. Die Sicherungen FU 14, FU 15 und FU 16 befinden sich innerhalb des Elektronikgehäuses. **Achtung:** Öffnen von Gehäuse und Austausch der Sicherungen nur durch den autorisierten Kundendienst.

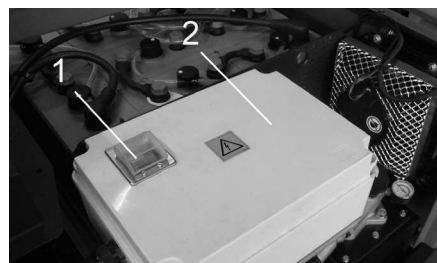

- 1 Sicherung FU 01 (Hauptsicherung)
- 2 Elektronikgehäuse

FU 01	Hauptsicherung	220 A
FU 02	Sitzkontaktschalter	3 A
FU 03	Fahrerkabine (Option)	10 A
FU 04	Fahrtrichtungsschalter	5 A
FU 05	Multifunktionsanzeige	3 A
FU 06	Hydraulikölkühler	25 A
FU 07	Programmwahlschalter	15 A
FU 08	Hupe	10 A
FU 09	Beleuchtung links	7,5 A
FU 10	Beleuchtung rechts	7,5 A
FU 11	Arbeitsbeleuchtung	10 A
FU 12	Rundumwarnleuchte	5 A
FU 13	Rüttlersystem	10 A
FU 14	Motor	3 A
FU 15	Spannungswandler	20 A
FU 16	Schlüsselschalter	3 A

**Hinweis:** Nur Sicherungen mit gleichem Sicherungswert verwenden.

## EG-Konformitätserklärung

Hiermit erklären wir, dass die nachfolgend bezeichnete Maschine aufgrund ihrer Konzipierung und Bauart sowie in der von uns in Verkehr gebrachten Ausführung den einschlägigen grundlegenden Sicherheits- und Gesundheitsanforderungen der EG-Richtlinien entspricht. Bei einer nicht mit uns abgestimmten Änderung der Maschine verliert diese Erklärung ihre Gültigkeit.

**Produkt:** Kehrmaschine

**Typ:** 1.186-xxx

**Einschlägige EG-Richtlinien**

2006/42/EG (+2009/127/EG)

2004/108/EG

2000/14/EG

**Angewandte harmonisierte Normen**

EN 55012: 2007 + A1: 2009

EN 61000-6-2: 2005

EN 60335-1

EN 60335-2-29: 2004+A2: 2010

EN 60335-2-72

EN 61000-3-2: 2006+A1: 2009+A2: 2009

EN 61000-3-3: 2013

EN 62233: 2008

**Angewandtes Konformitätsbewertungsverfahren**

2000/14/EG: Anhang V

**Schalleistungspegel dB(A)**

Gemessen: 90

Garantiert: 93

Die Unterzeichnenden handeln im Auftrag und mit Vollmacht der Geschäftsführung.

*H. Jenner*  
CEO

*S. Reiser*  
Head of Approval

Dokumentationsbevollmächtigter:  
S. Reiser

Alfred Kärcher GmbH & Co. KG

Alfred-Kärcher-Str. 28 - 40

71364 Winnenden (Germany)

Tel.: +49 7195 14-0

Fax: +49 7195 14-2212

Winnenden, 2012/04/01

## Garantie

In jedem Land gelten die von unserer zuständigen Vertriebsgesellschaft herausgegebenen Garantiebedingungen. Etwaige Störungen an Ihrem Gerät beseitigen wir innerhalb der Garantiefrist kostenlos, sofern ein Material- oder Herstellungsfehler die Ursache sein sollte. Im Garantiefall wenden Sie sich bitte mit Kaufbeleg an Ihren Händler oder die nächste autorisierte Kundendienststelle.

## Hilfe bei Störungen

Störung	Behebung
Gerät fährt nicht oder nur langsam	Auf dem Fahrersitz Platz nehmen, Sitzkontaktschalter wird aktiviert
	Ausgelöste Sicherung FU 01 (auf Elektronikgehäuse) einschalten
	Batterie laden oder auswechseln
	Feststellbremse lösen
	Auf eingewickelte Bänder und Schnüre prüfen.
	Kärcher-Kundendienst benachrichtigen
Pfeifendes Geräusch in der Hydraulik	Hydraulikflüssigkeit nachfüllen
	Kärcher-Kundendienst benachrichtigen
Bürsten drehen sich nur langsam oder gar nicht	Auf eingewickelte Bänder und Schnüre prüfen.
	Kärcher-Kundendienst benachrichtigen
Wenig oder keine Saugkraft im Bürstenbereich	Filter reinigen
	Kärcher-Kundendienst benachrichtigen
Gerät staubt	Seitliche Dichtungen einstellen
	Gebälse einschalten
	Staubfilter reinigen
	Filterdichtungen auswechseln
	Kärcher-Kundendienst benachrichtigen
Kehreinheit lässt Kehrgut liegen	Kehrgutbehälter leeren
	Staubfilter reinigen
	Kehrwalze auswechseln
	Kehrspiegel einstellen
	Dichtstreifen des Kehrgutbehälters auswechseln
	Blockierung der Kehrwalze beseitigen
	Kärcher-Kundendienst benachrichtigen
Kehrgutbehälter hebt oder senkt sich nicht	Sicherungen prüfen.
	Kärcher-Kundendienst benachrichtigen
Kehrgutbehälter dreht sich zu langsam oder gar nicht	Kärcher-Kundendienst benachrichtigen
Betriebsstörungen mit hydraulisch bewegten Teilen	Kärcher-Kundendienst benachrichtigen

## Technische Daten

		KM 130/300 R Bp
<b>Gerätedaten</b>		
Fahrgeschwindigkeit, vorwärts	km/h	7
Fahrgeschwindigkeit, rückwärts	km/h	7
Steigfähigkeit (max.)	--	14 %
Flächenleistung ohne Seitenbesen	m <sup>2</sup> /h	7000
Flächenleistung mit 1 Seitenbesen	m <sup>2</sup> /h	9100
Arbeitsbreite ohne Seitenbesen	mm	1000
Arbeitsbreite mit 1 Seitenbesen	mm	1300
Schutzart tropfwassergeschützt	--	IPX 3
Einsatzdauer bei voll geladener Batterie	h	2
<b>Elektrische Anlage</b>		
Batteriekapazität	V, Ah	36, 360
Batteriesatz	kg	460
<b>Hydraulische Anlage</b>		
Ölmenge in der kompletten Hydraulikanlage	l	25
Ölmenge im Hydrauliktank	l	20,5
Hydrauliköl-Typ	--	HV 46
<b>Kehrgutbehälter</b>		
Max. Entladehöhe	mm	1400
Volumen des Kehrgutbehälters	l	300
<b>Kehrwalze</b>		
Kehrwalzen-Durchmesser	mm	300
Kehrwalzen-Breite	mm	1000
Drehzahl	1/min	325
Kehrspiegel	mm	80
<b>Seitenbesen</b>		
Seitenbesen-Durchmesser	mm	600
Drehzahl (stufenlos)	1/min	61
<b>Vollgummibereifung</b>		
Größe vorne	--	15-4,5 x 8
Größe hinten	--	15-4,5 x 8
<b>Bremse</b>		
Vorderräder	--	mechanisch
Hinterrad	--	hydrostatisch
<b>Filter- und Saugsystem</b>		
Bauart	--	Flachfaltenfilter
Drehzahl	1/min	2800
Filterfläche Feinstaubfilter	m <sup>2</sup>	5,2
Nennunterdruck Saugsystem	mbar	15,5
Nennvolumenstrom Saugsystem	m <sup>3</sup> /h	800
Rüttlersystem	--	Elektromotor
<b>Umgebungsbedingungen</b>		
Temperatur	°C	-5 bis +40
Luftfeuchtigkeit, nicht betauend	%	0 - 90
<b>Ermittelte Werte gemäß EN 60335-2-72</b>		
<b>Geräuschemission</b>		
Schalldruckpegel L <sub>pA</sub>	dB(A)	75
Unsicherheit K <sub>pA</sub>	dB(A)	3
Schalleistungspegel L <sub>WA</sub> + Unsicherheit K <sub>WA</sub>	dB(A)	93
<b>Gerätevibrationen</b>		
Hand-Arm Vibrationswert	m/s <sup>2</sup>	< 2,5
Sitz	m/s <sup>2</sup>	< 2,5
Unsicherheit K	m/s <sup>2</sup>	0,1
<b>Maße und Gewichte</b>		
Länge x Breite x Höhe	mm	2040x1330x1430
Wenderadius rechts	mm	1400
Wenderadius links	mm	1400
Leergewicht (ohne/mit Batterie)	kg	840/1300
Zulässiges Gesamtgewicht	kg	1789
Zulässige Achslast vorne	kg	897
Zulässige Achslast hinten	kg	892
<b>Technische Änderungen vorbehalten!</b>		

 Please read and comply with these original instructions prior to the initial operation of your appliance and store them for later use or subsequent owners.

Before first start-up it is definitely necessary to read the safety indications no. 5.956-250!

## Contents

Safety instructions . . . . .	EN	..	1
General notes . . . . .	EN	..	1
Symbols on the machine	EN	..	2
Symbols in the operating instructions . . . . .	EN	..	2
Function . . . . .	EN	..	2
Proper use . . . . .	EN	..	2
Suitable surfaces . . . . .	EN	..	2
Environmental protection . .	EN	..	2
Operating and Functional Elements . . . . .	EN	..	3
Illustration of sweeper . .	EN	..	3
Operating field . . . . .	EN	..	3
Function keys . . . . .	EN	..	3
Indicator lamps and display	EN	..	4
Before Startup . . . . .	EN	..	4
Fold up the cab . . . . .	EN	..	4
Lock/ release parking brake	EN	..	4
Moving sweeper without engaging self-propulsion . .	EN	..	4
Moving sweeper by engaging self-propulsion . . . . .	EN	..	4
Start up . . . . .	EN	..	4
General notes . . . . .	EN	..	4
Inspection and maintenance work . . . . .	EN	..	4
Before Startup . . . . .	EN	..	4
Safety notes regarding the batteries . . . . .	EN	..	4
Charge the batteries . . . . .	EN	..	4
Operation . . . . .	EN	..	5
Adjusting driver's seat . .	EN	..	5
Programme selection . .	EN	..	5
Starting the machine . . .	EN	..	5
Drive the machine . . . . .	EN	..	5
Sweeping mode . . . . .	EN	..	6
Emptying waste container	EN	..	6
Turn off the appliance . .	EN	..	6
Transport . . . . .	EN	..	6
Storage . . . . .	EN	..	6
Shutdown . . . . .	EN	..	6
Care and maintenance . . . .	EN	..	7
General notes . . . . .	EN	..	7
Cleaning . . . . .	EN	..	7
Maintenance intervals . .	EN	..	7
Maintenance Works . . .	EN	..	7
EC Declaration of Conformity	EN	..	9
Warranty . . . . .	EN	..	9
Troubleshooting . . . . .	EN	..	10
Technical specifications . . .	EN	..	10

## Safety instructions



*Risk of hearing impairment. Always use proper ear-protection aids while working with the appliance.*

### General notes

Your sales outlet should be informed about any transit damage noted when unpacking the product.

- Warning and information plates on the machine provide important directions for safe operation.
- In addition to the information contained in the operating instructions, all statutory safety and accident prevention regulations must be observed.

### Unloading tips

#### **Danger**

*Risk of injury, risk of damage!*  
*Observe the weight of the appliance when you load it!*

Weight (without batteries)	840 kg* (1852 lbs*)
Weight (with batteries)	1,300 kg* (2866 lbs*)
* If upgrade kits are installed, the weight is respectively higher.	

- ➔ **Do not use a forklift.**
  - ➔ Use a suitable ramp or a crane to load the appliance!
  - ➔ Observe when using a ramp:  
Ground clearance 70 mm (2.75 in).
  - ➔ If the machine is delivered on a pallet, you must create an unloading ramp using the boards provided.  
You will find the instructions for this procedure on page 2 (inside of cover).
- Important instruction:** every board must be attached with at least 2 screws.

### Drive mode

#### **Danger**

*Risk of injury, risk of damage!*

#### **Danger**

*Risk of injury!*

*Danger of tipping if gradient is too high.*

- *The gradient in the direction of travel should not exceed 14 %.*

*Danger of tipping when driving round bends at high speed.*

- *Drive slowly when cornering.*

*Danger of tipping on unstable ground.*

- *Only use the machine on sound surfaces.*

*Danger of tipping with excessive sideways tilt.*

- *The gradient perpendicular to the direction of travel should not exceed 10%.*

- It is important to follow all safety instructions, rules and regulations applicable for driving motor vehicles.

- The operator must use the appliance properly. He must consider the local conditions and must pay attention to

third parties, in particular children, when working with the appliance.

- The appliance may only be used by persons who have been instructed in handling the appliance or have proven qualification and expertise in operating the appliance or have been explicitly assigned the task of handling the appliance.
- The appliance must not be operated by children, young persons or persons who have not been instructed accordingly.
- It is strictly prohibited to take co-passengers.
- Ride-on appliances may only be started after the operator has occupied the driver's seat.
- ➔ Please remove the ignition key, when not in use, to avoid unauthorised use of the appliance.
- ➔ Never leave the machine unattended so long as the engine is running. The operator may leave the appliance only when the engine has come to a standstill, the appliance has been protected against accidental movement, if necessary, by applying the immobilization brake and the ignition key has been removed.

### Battery-operated machines

**Note:** Warranty claims will be entertained only if you use batteries and chargers recommended by Kärcher.











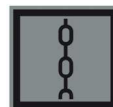

- Always follow the instructions of the battery manufacturer and the charger manufacturer. Please follow the statutory requirements for handling and disposing batteries.
- Never leave the batteries in a discharged state; recharge them as soon as possible.
- Always keep the batteries clean and dry to avoid creep currents. Protect the batteries and avoid contact with impurities such as metal dust.
- Do not place tools or similar items on the battery. Risk of short-circuit and explosion.
- Do not work with open flames, generate sparks or smoke in the vicinity of a battery or a battery charging room. Danger of explosion.
- Do not touch hot parts of the machine such as the drive motor (risk of burns).
- Be careful while handling battery acid. Follow the respective safety instructions!
- Used batteries are to be disposed of properly.

### Accessories and Spare Parts

- Only use accessories and spare parts which have been approved by the manufacturer. The exclusive use of original accessories and original spare parts ensures that the appliance can be operated safely and trouble free.

- At the end of the operating instructions you will find a selected list of spare parts that are often required.
- For additional information about spare parts, please go to the Service section at [www.kaercher.com](http://www.kaercher.com).

### Symbols on the machine

	Risk of burns on account of hot surfaces! Allow the exhaust to cool down sufficiently before starting work on the machine.
	Always use appropriate gloves while working on the device.
	Risk of getting squeezed on account of getting jammed between vehicle parts.
	Risk of injury on account of moving parts. Do not reach in.
	Risk of fire. Do not vacuum up any burning or glowing objects.
	Chain pick-up / crane point
	Intake points for the jack
	Brush roller adjustment
	Maximum decline of ground when driving with the waste container raised.
	The gradient in the direction of travel should not exceed 14 %.
	Caution! Rotating brush (watch for rotation direction).
	Beware of dangerous electrical current!
	Risk of damage! Do not rinse out the dust filter.

### Symbols in the operating instructions

#### **DANGER**

Immediate danger that can cause severe injury or even death.

#### **WARNING**

Possible hazardous situation that could lead to severe injury or even death.

#### **CAUTION**

Possible hazardous situation that could lead to mild injury to persons or damage to property.

### Function

The sweeper operates using the sweep-shovel principle.

- The rotating roller brush moves the dirt directly into the waste container.
- The side brush cleans the corners and edges of the surface and moves dirt and debris into the path of the roller brush.
- The fine dust is sucked in via the dust filter through the suction blower.

### Proper use

This sweeper has been designed to sweep dirt and debris from indoor as well as outdoor surfaces.

- The machine with working equipment must be checked to ensure that it is in proper working order and is operating safely prior to use. Otherwise, the appliance must not be used.
- Use this sweeper only as directed in these operating instructions.
- This sweeper has been designed to sweep dirt and debris from indoor as well as outdoor surfaces.
- The machine is not suitable for vacuuming dust which endangers health.
- The machine may not be modified.
- Never vacuum up explosive liquids, combustible gases or undiluted acids and solvents. This includes petrol, paint thinner or heating oil which can generate explosive fumes or mixtures upon contact with the suction air. Acetone, undiluted acids and solvents must also be avoided as they can harm the materials on the machine.
- Do not sweep/vacuum up any burning or glowing objects.
- The machine is only suitable for use on the types of surfaces specified in the operating instructions.
- The machine may only be operated on the surfaces approved by the company or its authorised representatives.
- The machine may not be used or stored in hazardous areas. It is not allowed to use the appliance in hazardous locations.
- The following applies in general: Keep highly-flammable substances away from the appliance (danger of explosion/fire).

### Suitable surfaces

#### **DANGER**



Risk of injury! Verify the stability of the ground prior to driving on it.

- Asphalt
- Industrial floor
- Screed
- Concrete
- Paving stones

#### **CAUTION**

Risk of damage! Do not sweep up straps, strings or wires as these may wrap around the brush roller.

### Environmental protection

	The packaging material can be recycled. Please do not throw the packaging material into household waste; please send it for recycling.
	Old appliances contain valuable materials that can be recycled; these should be sent for recycling. Batteries, oil, and similar substances must not enter the environment. Please dispose of your old appliances using appropriate collection systems.

#### **Notes about the ingredients (REACH)**

You will find current information about the ingredients at:

[www.kaercher.com/REACH](http://www.kaercher.com/REACH)

# Operating and Functional Elements

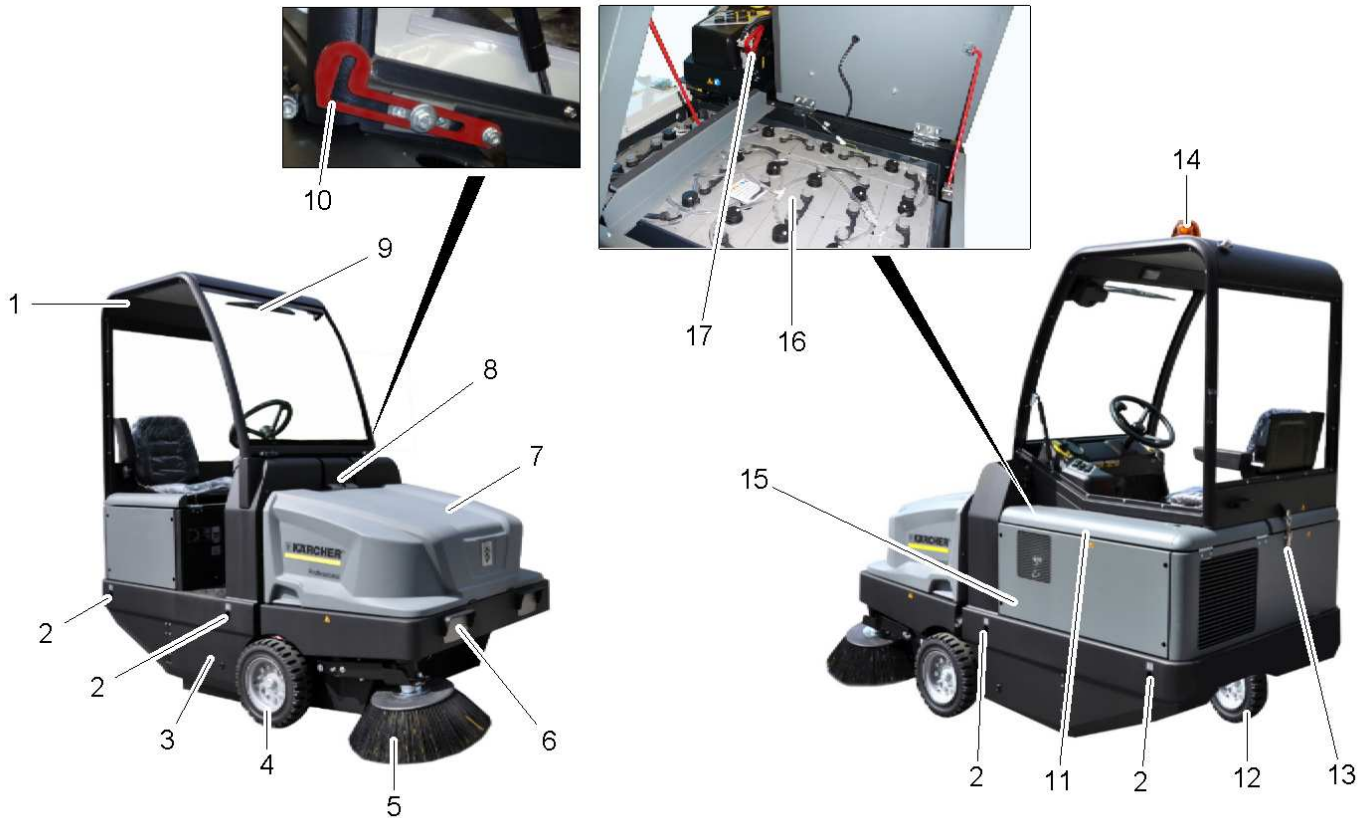

## Illustration of sweeper

- 1 Driver cabin (optional)
- 2 Lashing point (4x)
- 3 Roller brush access
- 4 Front wheel
- 5 Side brushes
- 6 Lighting system (optional)
- 7 Waste container
- 8 Lock of appliance hood
- 9 Windshield wiper (option)
- 10 Lock lever of cab
- 11 Engine cover
- 12 Rear wheel
- 13 Cab lock
- 14 Beacon lamp
- 15 Brush roller adjustment (not pictured)
- 16 Battery set
- 17 Battery socket

## Operating field

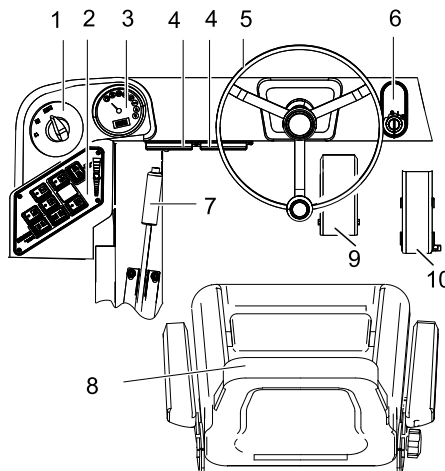

- 1 Programme switch
- 2 Function keys
- 3 Multifunction display
- 4 Fuse box - work station
- 5 Steering wheel
- 6 Ignition lock  
Position 0: Switch off engine  
Position 1: Ignition on  
Position 2: Start the engine
- 7 Parking brake
- 8 Seat (with seat contact switch)
- 9 Brake pedal
- 10 Drive pedal

## Function keys

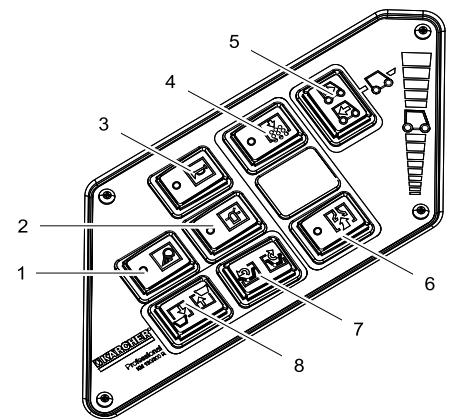

- 1 Work lights on/off (option)
- 2 Beacon lamp on/off
- 3 Horn
- 4 Filter dedusting
- 5 Blinker switch
- 6 Blower
- 7 Open/close container lid
- 8 Raise/lower waste container



## Indicator lamps and display

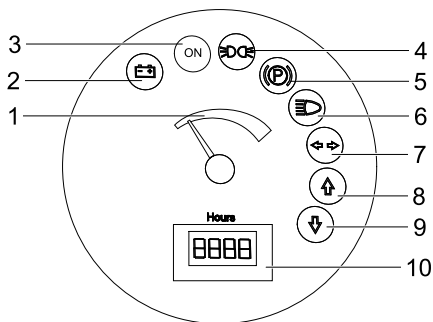

- 1 Battery capacity
- 2 Battery control lamp
- 3 Control lamp operating state
- 4 Indicator lamp for position lights
- 5 Indicator lamp (not connected)
- 6 Indicator lamp for dipper
- 7 Indicator lamp (not connected)
- 8 Indicator lamp - forward driving direction
- 9 Indicator lamp - reverse driving direction
- 10 Operating hour counter

## Before Startup

### Fold up the cab

In order to perform different tasks, you may have to fold up the cab (optional) first.

**Note:** The cab must only be tilted while the vehicle is on even ground ( $\pm 5^\circ$ ).

- Open the cab lock.
- Tilt the cab up until the lock lever clicks into place.



- Unlock the lock lever prior to lowering the cab.

### Lock/ release parking brake

- Loosen parking brake; press brake pedal at the same time.
- Activate the parking brake; press brake pedal at the same time.

### Moving sweeper without engaging self-propulsion

- Open engine cover.
- Turn the freewheel lever of the hydraulic pump by  $90^\circ$  down on the side.

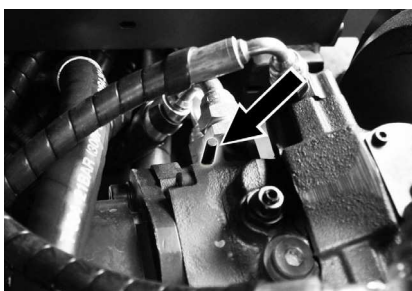

## CAUTION

Do not move the machine for long distances without engaging self-propulsion; a speed of 10 km/h (6.2 mph) should not be exceeded.

- After moving, fold the freewheel lever up again.

### Moving sweeper by engaging self-propulsion

- After moving, fold the freewheel lever up again.

## Start up

### General notes

- Park the sweeper on an even surface.
- Remove ignition key.
- Lock parking brake.

### Inspection and maintenance work

#### Daily before starting operations

- Check battery charging status; charge batteries if it required (see Chapter "Charging the batteries").
- Check the sweeping roller and the side brush for wear and wrapped belts.
- Check the wheels for tied up belts.
- Check function of all operator control elements.
- Check appliance for damages.
- Clean the dust filter with the filter cleaning button.

**Note:** For description, see section on Care and maintenance.

## Before Startup

### Safety notes regarding the batteries

Please observe the following warning notes when handling batteries:

	Observe the directions on the battery, in the instructions for use and in the vehicle operating instructions!
	Wear an eye shield!
	Keep away children from acid and batteries!
	Risk of explosion!
	Fire, sparks, open light, and smoking not allowed!
	Danger of causticization!
	First aid!

	Warning note!
	Disposal!
	Do not throw the battery in the dustbin!
	Beware of dangerous electrical current!

### ⚠ Danger

Risk of explosion! Do not put tools or similar on the battery, i.e. on the terminal poles and cell connectors.

### ⚠ Danger

Risk of injury! Ensure that wounds never come into contact with lead. Always clean your hands after having worked with batteries.

### ⚠ Danger

Risk of fire and explosion!

- Smoking and naked flames are strictly prohibited.
- Rooms where batteries are charged must have good ventilation because highly explosive gas is emitted during charging.

### ⚠ Danger

Danger of causticization!

- Rinse thoroughly with lots of clear water if acid gets into the eye or comes in contact with the skin.
- Then consult a doctor immediately.
- Wash off the acid if it comes in contact with the clothes.

### Charge the batteries

## CAUTION

Charge the batteries before commissioning the machine.

### ⚠ DANGER

Risk of injury! Comply with safety regulations on the handling of batteries. Observe the directions provided by the manufacturer of the charger.

Please read and follow the included operating instructions by the battery manufacturer and follow them.

Charge the battery only with an appropriate charger.

Rooms where batteries are charged must have good ventilation because highly explosive gas is emitted during charging.

### ⚠ Danger

Danger of chemical burns. Adding water to the battery in its discharged state can cause the acid to leak! Use safety glasses while handling battery acid and follow the safety instructions to avoid personal injury or damage to clothes. Should the acid spray on to the skin or clothes, rinse immediately with lots of water.



## CAUTION

Risk of damage. Use only distilled or desalinated water for filling the battery. Do not add any substances (so-called performance improving agents), else warranty claims will not be entertained.

### Recommended batteries, chargers

- KM 130/300 R Bp \*EUR (1.186-122.0)

	Order number
<b>Battery pack</b> 36 V, 360 Ah, (in the trough, low maintenance) *	6.654-282.0
<b>Charger</b> 36 V, 50 A	6.654-283.0
* Appliance requires 1 battery pack	

- KM 130/300 R Bp \*KNA (1.186-135.0)

	Order number
<b>Battery pack</b> 36 V, 374 Ah STL*	8.636-996.0
<b>Charger</b> 36 V, 1PH, 185-465AH	8.640-032.0
<b>Charger</b> 480/3, 200AH	8.639-416.0
* Appliance requires 1 battery pack	

The use of other batteries and chargers is not recommended and should be discussed with Kärcher customer service.

- Pull the battery plug from the machine and connect it to the plug of the charger.
- Connect the plug of the charger to the proper sized socket, the charger will charge automatically.
- Always keep both motor covers open during the charging process.
- **Note:** When the batteries are charged, first remove the charger from the mains and then disconnect it from the batteries.

### Check fluid level in the battery and adjust if required

#### CAUTION

Please read and follow the included operating instructions by the battery manufacturer and follow them.

### Check charging status of battery

- Display of the battery capacity in the green range:  
Battery is charged.
- Display of the battery capacity in the yellow range:  
Battery is halfway discharged.
- Display of the battery capacity in the red range:  
Battery is almost discharged. The sweeping mode will be shortly switched off automatically.
- Indicator lamp glows red  
Battery is discharged. The sweeping mode will be terminated automatically (the sweeping aggregates cannot be taken into operation until the battery is charged).
- Drive the machine directly to the charging station; avoid any steep gradients in the process.
- Charge battery.

## Operation

### Adjusting driver's seat

- Pull seat adjustment lever outwards.
- Slide seat, release lever and lock in place.
- Check that the seat is properly locked in position by attempting to move it backwards and forwards.

### Programme selection

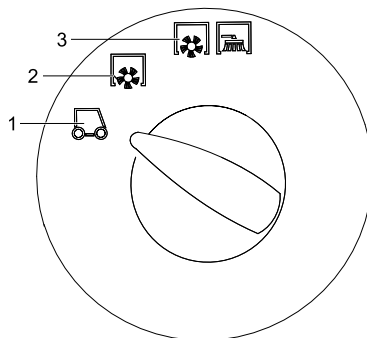

- 1 Transport drive
- 2 Sweeping with sweep roller
- 3 Sweeping using roller brush and side brushes

### Starting the machine

**Note:** The machine is equipped with a seat contact switch. If the driver's seat is vacated, the machine is switched off.

- Sit on the driver's seat.
- Bring the direction selector switch into the middle position.
- Lock parking brake.
- Insert the ignition key into the ignition switch.
- Turn the ignition key to position "I".  
The appliance is now ready for operation.
- Turn the ignition key to position "II".  
The appliance can now be driven.

**Note:** The display of the battery capacity will show the actual charge status after about 10 seconds.

## Drive the machine

- Set programme selection switch to "Transport drive".
- Press brake pedal and keep it depressed.
- Release parking brake.

### Drive forward

- Set the travel direction switch to "forward".
- Press accelerator pedal down slowly.

### Reverse drive

#### ⚠ Danger

Risk of injury! While reversing, ensure that there is nobody in the way, ask them to move if somebody is around.

#### CAUTION

Risk of damage! Only use the direction switch when the machine is standing still.

- Set the travel direction switch to "backwards".
- Press accelerator pedal down slowly.

### Driving method

- The accelerator pedal can be used to vary the driving speed infinitely.
- Avoid pressing the pedal suddenly as this may damage the hydraulic system.

### Brakes

- Release the accelerator pedal, the machine brakes automatically and stops.

**Note:** The braking effect can be supported by pressing the brake pedal.

### Driving over obstacles

Driving over fixed obstacles which are 70 mm (2.75 inch) high or less:

- Drive forwards slowly and carefully.

Driving over fixed obstacles which are more than 70 mm (2.75 inch) high:

- Only drive over these obstacles using a suitable ramp.

## Sweeping mode

### CAUTION

Do not sweep up packing strips, wire or similar objects as this may damage the sweeping mechanism.

**Note:** To achieve an optimum cleaning result, the driving speed should be adjusted to take specific situations into account.

**Note:** During operation, the dust filter should be shaken off and cleaned at regular intervals.

### Sweeping dry floors

- Switch on the blower.

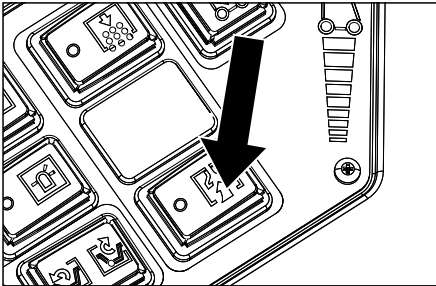

- Set the programme switch to sweep with sweeping brush when cleaning surfaces.
- Set the programme switch to sweep with sweeping brush and side brush when cleaning edges.

### Sweeping damp or wet floors

- Switch off the blower.
- Set the programme switch to sweep with sweeping brush when cleaning surfaces.
- Set the programme switch to sweep with sweeping brush and side brush when cleaning edges.

## Emptying waste container

### ⚠ Danger

*Risk of injury! When emptying the waste container, care should be taken to ensure that no persons or animals are within its swivelling range.*

### ⚠ Danger

*Danger of crushing. Never reach into the rod assembly for the drainage mechanism. Stay away from the area under the raised container.*

### ⚠ Danger

*Danger of tipping. Place the machine on an even surface during emptying.*

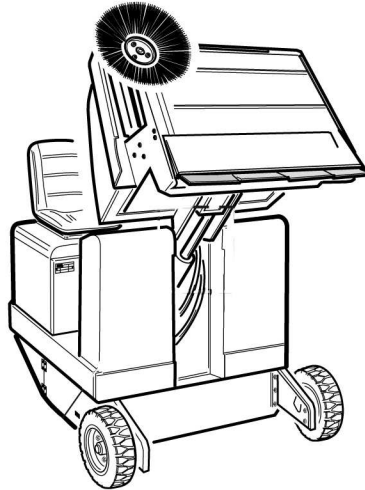

- Set programme selection switch to "Transport drive". .
- Raise waste container.
- Slowly drive towards the collection container.
- Lock parking brake.
- Open the container door: Press the left side of the switch and empty the waste container.
- Close the container door: Press the right side of the switch (approximately 2 seconds), until the unit is tilted to the end position.
- Release parking brake.
- Drive away the collection container slowly.
- Lower the waste container up to the end-position.

## Turn off the appliance

- Press brake pedal and keep it depressed.
- Lock parking brake.
- Turn ignition key to "0" and remove it.

## Transport

### ⚠ DANGER

*Risk of injury and damage! Observe the weight of the appliance when you transport it.*

- Turn ignition key to "0" and remove it.
- Lock parking brake.
- Secure the appliance at the lashing points (4x) using tension belts, ropes or chains.
- Secure the wheels of the machine with wheel chocks.
- When transporting in vehicles, secure the appliance according to the guidelines from slipping and tipping over.

## Storage

### ⚠ DANGER

*Risk of injury and damage! Note the weight of the appliance in case of storage.*

## Shutdown

If the sweeper is going to be out of service for a longer time period, observe the following points:

- Park the sweeper on an even surface.
- Set programme selection switch to "Transport drive". .
- Turn ignition key to "0" and remove it.
- Lock the sweeper to ensure that it does not roll off.
- Clean the inside and outside of the sweeper.
- Park the machine in a safe and dry place.
- Remove the battery plug from machine.
- Charge battery and recharge it approx. every 2 months.

## Care and maintenance

### General notes

#### CAUTION

*Risk of damage!*

*Do not rinse out the dust filter.*

- First switch off the appliance, remove the key and remove the battery plug or disconnect the battery before performing any cleaning or maintenance tasks on the appliance, replacing parts or switching over to another function.
- Maintenance work may only be carried out by approved customer service outlets or experts in this field who are familiar with the respective safety regulations.
- Mobile appliances used for commercial purposes are subject to safety inspections according to EN 62638 (European regulation).
- Park the sweeper on an even surface.
- Turn ignition key to "0" and remove it.
- Lock parking brake.

### Cleaning

#### CAUTION

*Risk of damage! Do not clean the appliance with a water hose or high-pressure water jet (danger of short circuits or other damage).*

#### Cleaning the inside of the machine

##### ⚠ Danger

*Risk of injury! Wear dust mask and protective goggles.*

- Clean machine with a cloth.
- Blow through machine with compressed air.

#### External cleaning of the appliance

- Clean the machine with a damp cloth which has been soaked in mild detergent.

**Note:** Do not use aggressive cleaning agents.

### Maintenance intervals

#### See inspection checklist 5.950-648.0!

**Note:** The elapsed-time counter shows the timing of the maintenance intervals.

#### Maintenance by the customer

**Note:** Where maintenance is carried out by the customer, all service and maintenance work must be undertaken by a qualified specialist. If required, a specialised Kärcher dealer may be contacted at any time.

#### Daily maintenance:

- Check the sweeping roller and the side brush for wear and wrapped belts.
- Check function of all operator control elements.
- Check appliance for damages.

#### Weekly maintenance:

- Clean the hydraulic oil cooler.
- Check hydraulic unit.
- Check the hydraulic oil level.
- Check brake fluid status.
- Check the pad for wear, replace if required.

- Check the container lid and lubricate it.

#### Maintenance following wear:

- Replace sealing strips.
- Readjust the side seals or replace them.
- Replace roller brush.
- Replace side brush.

**Note:** For description, see section on Maintenance work.

### Maintenance by Customer Service

#### Maintenance to be carried out after 50 operating hours:

- Have the first inspection done according to the service manual.

#### Maintenance to be carried out after 250 operating hours:

- Have the inspection done according to the service manual.

**Note:** In order to safeguard warranty claims, all service and maintenance work during the warranty period must be carried out by the authorised Kärcher Customer Service in accordance with the maintenance booklet.

### Maintenance Works

#### Preparation:

- Park the sweeper on an even surface.
- Turn ignition key to "0" and remove it.
- Lock parking brake.

#### General notes on safety

##### ⚠ DANGER

*Risk of injury! Always apply the safety bar when the waste container is raised.*



- 1 Holder of safety rod
- 2 Safety rod

- Fold the safety rod for the high emptying up and insert it into the holder (secured).

#### Replace batteries

The batteries can only be exchanged as a set. The exchange has to be performed by trained personnel.

- Due to the heavy weight (460 kg/1014 lbs), the replacement must be performed by means of a crane.

**Note:** The cross strut must be unscrewed prior to replacing the battery.



- When removing the battery, disconnect the negative terminal wire first.
- Fasten the crane chains in the four eyelets of the battery set and carefully lift out the batteries.

#### Check hydraulic oil level and refill hydraulic oil

##### NOTICE

*The waste container must not be raised.*

- Open engine cover.



- 1 Hydraulic oil tank
- 2 Looking glass
- 3 Screw cap, oil fill opening
- 4 Hydraulic oil cooler
- 5 Manometer

- Check hydraulic oil level in the looking glass.

- The oil level must lie between "MIN" and "MAX" marking.
- Add hydraulic oil if the oil level is below the "MIN" marking.

- Loosen the closing cap of the oil filling opening.

- Clean the filling area.

- Refill hydraulic oil.

#### Oil grade: see Technical Data

- Replace and tighten the closing cap of the oil filling opening.

##### NOTICE

*If the pressure gauge shows an increased hydraulic oil pressure, the hydraulic oil filter must be replaced by Kärcher customer service.*

#### Check hydraulic unit

- Lock parking brake.

- Start the motor.

Only Kärcher Customer Service is authorised to carry out maintenance tasks on the hydraulic unit.

- Check all hydraulic hoses and connections and ensure that they are leak-proof.

#### Checking roller brush

- Turn the ignition key to position "I".

- Raise the waste container up to the end-position.

- Turn the ignition key to 0 position.

- Lock parking brake.

- Use the safety bar for emptying from a height.

- Remove belts or cords from roller brush.

- Remove the safety bar.

- Insert the ignition key into the ignition switch.

- Turn the ignition key to position "I".

- Lower the waste container up to the end-position.
- Turn ignition key to "0" and remove it.

### Replacing roller brush

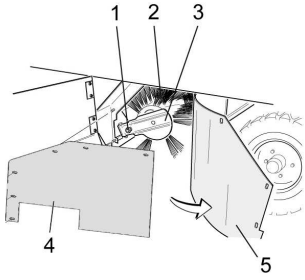

- 1 Fastening screws of the roller brush intake
- 2 Roller brush
- 3 Roller brush intake
- 4 Holding plate for side seal
- 5 Side seal

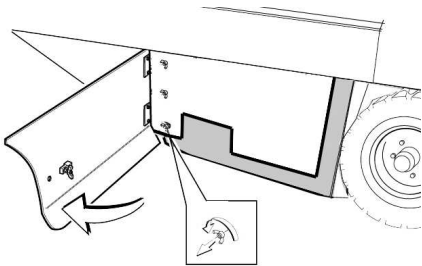

- Open the side covers using a key.
- Unscrew the wingnuts from the holding plate side seals and remove the holding plate.
- Flip the side seal out.
- Unscrew the retaining screw of the roller brush intake, and swing the intake to the outside.
- Pull out roller brush.

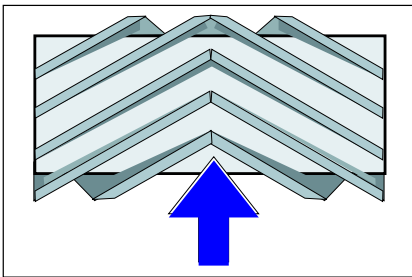

Installation position of roller brush in direction of travel (top view)

**Note:** When installing the new roller brush, ensure correct positioning of the bristle assembly.

- Install new roller brush. The nuts of the roller brush must be inserted on the notches of the opposite crank.

**Note:** Once the new roller brush has been installed, the sweeping track must readjusted.

### Check and adjust roller brush sweeping track

**Note:** The sweeping track is factory-set to 80 mm (3.15 inch); it is steplessly adjustable if the brush roller wears down.

- Check tyre pressure.
- Switch off suction blower.
- Drive sweeper on to a smooth, even surface covered with a visible layer of dust or chalk.
- Set the programme switch to sweep with roller brush.
- Set programme selection switch to "Transport drive".
- Drive machine backwards.
- Check sweeping mirror.

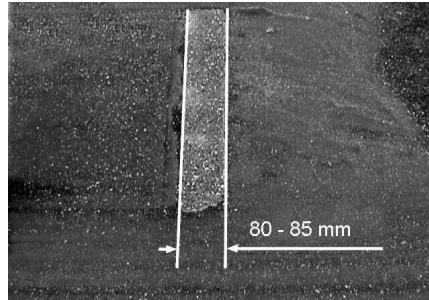

The sweeping track should have an even rectangular shape which is 80-85 mm (3.15-3.35 inches) wide.

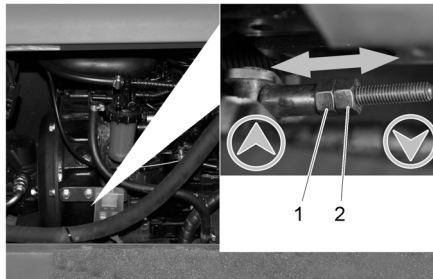

- 1 Rating nut
- 2 Counter-nut

- Open the side engine panel.
- Loosen counter-nut.
- Adjust sweeping track
- Tighten counter nut.
- Check the sweeping track of the sweeping roller.

### Check and adjust sweeping track of the side-brush

- The side-brushes lift up.
- Drive sweeper on to a smooth, even surface covered with a visible layer of dust or chalk.
- Set the programme switch to sweep with roller brush and side brush.
- The side-brushes lift up.
- Set programme selection to "Drive".
- Drive machine backwards.
- Check sweeping mirror.

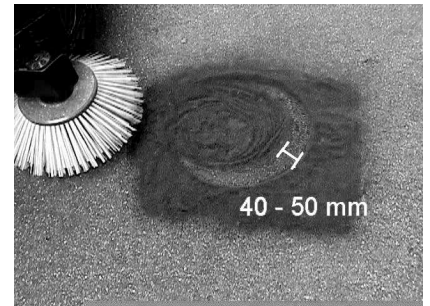

The width of the sweeping track should lie between 40-50 mm (1.57-1.97 inches).

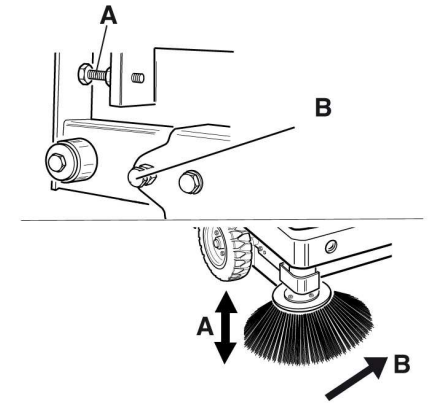

- Set the sweeping track using the two adjusting screws.
- Check sweeping mirror.

### Adjust the side seals

- Drive the waste container up and secure it with the safety rod.

### **⚠ DANGER**

*Risk of injury! Always apply the safety bar when the waste container is raised.*

- Fold the safety rod for the high emptying up and insert it into the holder (secured).



- 1 Holder of safety rod
- 2 Safety rod

- Open the side cover as described in Chapter "Replace brush roller".
- Release the 6 wing nuts on the side holding plate.
- Loosen 3 nuts (SW 13) on the front holding plate.
- Press the side seal down (elongated hole) until it is about 1 to 3 mm to the floor.
- Screw in the holding plates.
- Repeat the procedure on the other side of the appliance.



## Manually clean the dust filter

- Clean the dust filter with the filter cleaning button.

## Replacing dust filter

### ⚠ WARNING

Empty waste container before replacing dust filter. Wear a dust mask when working around the dust filter. Observe safety regulations on the handling of fine particulate material.

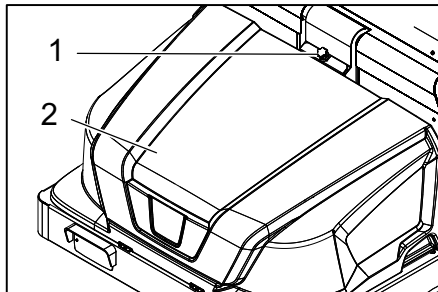

- 1 Lock of appliance hood
- 2 Cover

- Open the lock, remove the star grip screw to do this.
- Fold cover forwards.

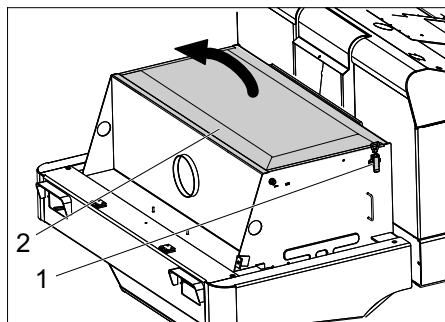

- Open filter cap.

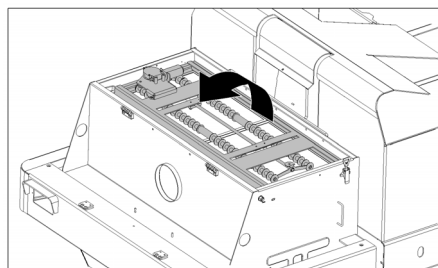

- Fold the filter vibrator forward.

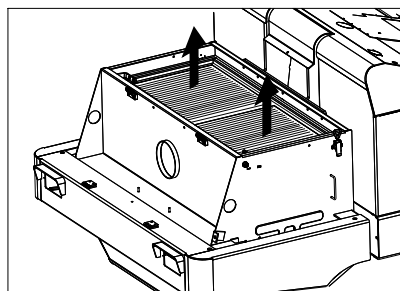

- Replace the dust filter.
- Close the filter cover.

## Changing the headlight bulb (option)

- Unscrew the head lamps.
- Take out the head lamps and pull out the plug.

**Note:** Note the positions of the plugs.

- Dismantle the head lamps.
- Dismantle the head lamp casing and hold it horizontally because the lamp unit is not fastened.
- Unlock the bracket and take out the bulb.
- Insert new bulb.
- Reinstall in reverse sequence.

## Changing the blinker bulb (option)

**Note:** Remove the glass of the direction-indicator lamp from its casing to replace the bulb.

## Replacing fuses

- Open the fuse holder.

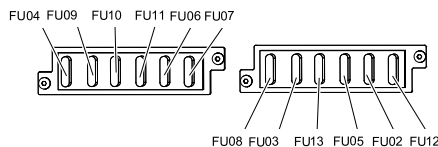

- Check the fuses.
- Replace defective fuses.

**Note:** The fuse FU 01 (main fuse) is located on the electronics casing. The fuses FU 14, FU 15 and FU 16 are located in the electronics casing. **Attention:** Opening of electronics casing and replacing of fuses only by customer service.

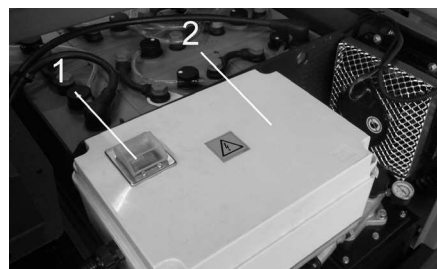

- 1 Fuse FU 01 (main fuse)
- 2 Electronics casing

FU 01	Main fuse	220 A
FU 02	Seat contact switch	3 A
FU 03	Driver cabin (optional)	10 A
FU 04	Driving direction switch	5 A
FU 05	Multifunction display	3 A
FU 06	Hydraulic oil cooler	25 A
FU 07	Program selection switch	15 A
FU 08	Horn	10 A
FU 09	Left lighting	7.5 A
FU 10	Right lighting	7.5 A
FU 11	Working light	10 A
FU 12	Beacon lamp	5 A
FU 13	Vibrator system	10 A
FU 14	Motor	3 A
FU 15	Voltage converter	20 A
FU 16	Key switch	3 A

**Note:** Only use fuses with identical safety ratings.

## EC Declaration of Conformity

(European regulation)

We hereby declare that the machine described below complies with the relevant basic safety and health requirements of the EU Directives, both in its basic design and construction as well as in the version put into circulation by us. This declaration shall cease to be valid if the machine is modified without our prior approval.

**Product:** Sweeper

**Type:** 1.186-xxx

**Relevant EU Directives**

2006/42/EC (+2009/127/EC)

2004/108/EC

2000/14/EC

**Applied harmonized standards**

EN 55012: 2007 + A1: 2009

EN 61000-6-2: 2005

EN 60335-1

EN 60335-2-29: 2004+A2: 2010

EN 60335-2-72

EN 61000-3-2: 2006+A1: 2009+A2: 2009

EN 61000-3-3: 2013

EN 62233: 2008

**Applied conformity evaluation method**

2000/14/EC: Appendix V

**Sound power level dB(A)**

Measured: 90

Guaranteed: 93

The undersigned act on behalf and under the power of attorney of the company management.

  
H. Jenner  
CEO

  
S. Reiser  
Head of Approval

Authorised Documentation Representative  
S. Reiser

Alfred Kärcher GmbH Co. KG

Alfred-Kärcher-Str. 28 - 40

71364 Winnenden (Germany)

Phone: +49 7195 14-0

Fax: +49 7195 14-2212

Winnenden, 2012/04/01

## Warranty

The warranty terms published by the relevant sales company are applicable in each country. We will repair potential failures of your appliance within the warranty period free of charge, provided that such failure is caused by faulty material or defects in manufacturing. In the event of a warranty claim please contact your dealer or the nearest authorized Customer Service centre. Please submit the proof of purchase.

## Troubleshooting

Fault	Remedy
Device does not drive or drives only slowly	Sit on the driver seat, the seat contact switch gets activated.
	Switch on the triggered fuse FU 01 (on the electronic casing)
	Charging or replacing battery
	Release parking brake
	Check for trapped ribbons and strings.
	Inform Kärcher Customer Service.
Whistling sound in the hydraulic system	Refill hydraulic fluid
	Inform Kärcher Customer Service.
Brushes are rotating slowly or not at all	Check for trapped ribbons and strings.
	Inform Kärcher Customer Service.
Too little or no suction power in the brush area	Clean filter
	Inform Kärcher Customer Service.
Dust gathers in the machine	Adjust the side seals
	Switch on blower
	Clean dust filter
	Replace filter washers
	Inform Kärcher Customer Service.
Sweeping unit does not pick up waste	Empty waste container
	Clean dust filter
	Replacing roller brush
	Adjust sweeping track
	Replace sealing strips of the waste container
	Remove the blocking of the brush roller
	Inform Kärcher Customer Service.
Waste container does not raise or lower	Check the fuses.
	Inform Kärcher Customer Service.
Waste container is rotating slowly or not at all	Inform Kärcher Customer Service.
Operation problems with hydraulic movement parts	Inform Kärcher Customer Service.

## Technical specifications

		KM 130/300 R Bp *EUR KM 130/300 R Bp *KNA
<b>Machine data</b>		
Drive speed, forward	km/h mph	7 4.35
Drive speed, reverse	km/h mph	7 4.35
Climbing capability (max.)	--	14 %
Surface cleaning performance without side brushes	m <sup>2</sup> /h ft <sup>2</sup> /h	7000 75350
Surface cleaning performance with 1 side brushes	m <sup>2</sup> /h ft <sup>2</sup> /h	9100 97950
Working width without side brushes	mm in	1000 39
Working width with 1 side brushes	mm in	1300 51
Protection type, drip-proof	--	IPX 3
Usage duration with battery fully charged	h	2
<b>Electrical system</b>		
Battery capacity	V, Ah	36, 360/374
Battery set	kg lbs	460 1014
<b>Hydraulic system</b>		
Oil quantity in the entire hydraulic system	l gal	25 6.6

Oil quantity in hydraulic tank	l gal	20,5 5.4
Hydraulic oil type	--	HV 46
<b>Waste container</b>		
Max. unloading height	mm in	1400 55
Volume of waste container	l gal	300 79.2
<b>Roller brush</b>		
Roller brush diameter	mm in	300 11.8
Roller brush width	mm in	1000 39
Speed	1/min	325
Sweeping track	mm in	80 - 85 3.15 - 3.35
<b>Side brushes</b>		
Side brush diameter	mm in	600 23.6
Speed (continuous)	1/min	61
<b>Solid rubber tyres</b>		
Size, front	--	15-4.5 x 8
Size, rear	--	15-4.5 x 8
<b>Brake</b>		
Front wheels	--	mechanical
Rear wheel	--	hydrostatic
<b>Filter and vacuum system</b>		
Type	--	Flat fold filter
Speed	1/min	2800
Filter surface area, fine dust filter	m <sup>2</sup> ft <sup>2</sup>	5,2 56
Nominal vacuum, suction system	mbar	15,5
Nominal volume flow, suction system	m <sup>3</sup> /h ft <sup>3</sup> /h	800 28250
Vibrator system	--	Electric motor
<b>Working conditions</b>		
Temperature	°C °F	-5 to +40 23 to 104
Air humidity, non-condensing	%	0 - 90
<b>Values determined as per EN 60335-2-72</b>		
<b>Noise emission</b>		
Sound pressure level L <sub>pA</sub>	dB(A)	75
Uncertainty K <sub>pA</sub>	dB(A)	3
Sound power level L <sub>WA</sub> + Uncertainty K <sub>WA</sub>	dB(A)	93
<b>Machine vibrations</b>		
Hand-arm vibration value	m/s <sup>2</sup>	< 2,5
Seat	m/s <sup>2</sup>	< 2,5
Uncertainty K	m/s <sup>2</sup>	0,1
<b>Dimensions and weights</b>		
Length x width x height	mm in	2040x1330x1430 80.3x52.36x56.3
Right turning radius	mm in	1400 55
Left turning radius	mm in	1400 55
Unladen weight (with/ without battery)	kg lbs	840/1300 1852/2866
Permissible overall weight	kg lbs	1789 3944
Permissible front axle load	kg lbs	897 1977
Permissible rear axle load	kg lbs	892 1966
<b>Subject to technical modifications!</b>		



 Lire ce manuel d'utilisation original avant la première utilisation de votre appareil, le respecter et le conserver pour une utilisation ultérieure ou pour le futur propriétaire.

Avant la première mise en service, vous devez impérativement avoir lu les consignes de sécurité N° 5.956-250 !

## Table des matières

Consignes de sécurité . . . .	FR .. 1
Consignes générales . .	FR .. 1
Symboles utilisés sur l'appareil . . . . .	FR .. 2
Symboles utilisés dans le mode d'emploi . . . . .	FR .. 2
Fonction . . . . .	FR .. 2
Utilisation conforme . . . . .	FR .. 2
Revêtements appropriés	FR .. 2
Protection de l'environnement	FR .. 2
Eléments de commande et de fonction . . . . .	FR .. 3
Illustration de la balayeuse	FR .. 3
Zone de commande . . .	FR .. 3
Touches de fonction . . .	FR .. 3
Témoins de contrôle et écran	FR .. 4
Avant la mise en service . . .	FR .. 4
Relever la cabine conducteur	FR .. 4
Serrer/desserrer le frein de stationnement . . . . .	FR .. 4
Déplacement de la balayeuse sans autopropulsion . . .	FR .. 4
Déplacement de la balayeuse sans autopropulsion . . .	FR .. 4
Mise en service . . . . .	FR .. 4
Consignes générales . .	FR .. 4
Travaux de contrôle et de maintenance . . . . .	FR .. 4
Avant la mise en service . . .	FR .. 4
Consignes de sécurité . .	FR .. 4
Charger les batteries . . .	FR .. 4
Fonctionnement . . . . .	FR .. 5
Réglage du siège du conducteur . . . . .	FR .. 5
Choix des programmes . .	FR .. 5
Démarrage de la machine	FR .. 5
Déplacer la balayeuse . .	FR .. 5
Balayage . . . . .	FR .. 5
Vider le bac à poussières	FR .. 6
Mise hors service de l'appareil . . . . .	FR .. 6
Transport . . . . .	FR .. 6
Stockage . . . . .	FR .. 6
Remisage . . . . .	FR .. 6
Entretien et maintenance . .	FR .. 6
Consignes générales . .	FR .. 6
Nettoyage . . . . .	FR .. 6
Fréquence de maintenance	FR .. 6
Travaux de maintenance	FR .. 7
Déclaration de conformité CE	FR .. 9
Garantie . . . . .	FR .. 9
Assistance en cas de panne	FR .. 10
Caractéristiques techniques	FR .. 10

## Consignes de sécurité



**Danger de trouble auditif. À l'utilisation de l'appareil utiliser absolument un protecteur d'oreille approprié.**

## Consignes générales

Contactez le revendeur en cas de constatation d'une avarie de transport lors du déballage de l'appareil.

- Afin d'assurer un fonctionnement sans danger, observez les avertissements et consignes placés sur l'appareil.
- Outre les instructions figurant dans le mode d'emploi, il est important de prendre en considération les consignes générales de sécurité et de prévention contre les accidents imposées par la loi.

## Consignes de déchargement

### **Danger**

*Risque de blessure, de dommage !*

*Respecter le poids de l'appareil lors du transport !*

Poids (sans batteries)	840 kg* (1852 lbs*)
Poids (avec batteries)	1,300 kg* (2866 lbs*)
* Si des jeux de montage sont montés, le poids est augmenté en conséquence.	

➔ **Ne pas utiliser de chariot élévateur.**

➔ Pour le chargement de l'appareil, utiliser une rampe appropriée ou une grue !

➔ Lors de l'utilisation d'une rampe, respecter ce qui suit :

Garde au sol 70 mm.

➔ Si l'appareil est livré sur une palette, une rampe doit être créée à l'aide des planches fournies.

Le montage de cette rampe se trouve en page 2 (page intérieure de couverture).

**Remarque importante :** chaque planche doit être fermement fixée par 2 vis.

## Condition de roulage

### **Danger**

*Risque de blessure, de dommage !*

### **Danger**

*Risque de blessure !*

*Risque de basculement en cas de pente trop forte.*

- *Dans le sens de la marche, ne pas monter des pentes supérieures à 14 %.*

*Risque de basculement en cas de conduite rapide dans les virages.*

- *Roulez lentement dans les virages.*

*Risque de basculement en cas de sol instable.*

- *N'utilisez la machine que sur des sols stabilisés.*

*Risque de basculement en cas de pente latérale trop importante.*

- *N'empruntez aucunes pentes supérieures à 10% dans le sens perpendiculaire au sens de la marche.*

- Doivent être respectées les mesures de règlement, les règles et les décrets qui sont valables pour les automobiles.
- L'utilisateur doit utiliser l'appareil de façon conforme. Dans la circulation, il doit prendre en considération les données locales et lors du maniement de l'appareil, il doit prendre garde aux tierces personnes, et en particulier aux enfants.
- L'appareil doit uniquement être utilisée par des spécialistes qui sont instruits dans la manoeuvre ou par des personnes qui peuvent justifier leur aptitude d'utilisation et qui sont explicitement mandatées pour l'utilisation.
- Ne jamais laisser des enfants ou des adolescents utiliser l'appareil.
- La prise de tierce personnes est interdit.
- Les appareils qu'arrivent en butée mécanique ne peuvent être mis seulement qu'à partir du siège.

➔ Pour éviter une utilisation sans droit de l'appareil, la clé de contact doit être retirée.

➔ Pendant le fonctionnement du moteur, l'appareil doit être tous le temps surveillée. L'utilisateur ne peut sortir de l'appareil que lorsque le moteur s'arrête, l'appareil est assurée contre des mouvements involontaires, le frein d'arrêt, en cas échéant est actionné et la clé de contact est retirée.

## Appareils fonctionnant avec une batterie











**Remarque :** Tout droit de recours en garantie n'est valide qu'en cas d'utilisation des batteries et chargeurs recommandés par Kärcher.

- Il est impératif de respecter les instructions de service du fabricant de batterie et du fabricant du chargeur. Il convient également d'observer la législation en vigueur en matière d'utilisation des batteries.
- Ne jamais laisser les batteries déchargées. Les recharger le plus tôt possible.
- Pour éviter les fuites de courants, les batteries doivent toujours être propres et sèches. Protéger les batteries contre l'encrassement, par exemple contre les poussières métalliques.
- Ne pas poser d'outils ou d'objets similaires sur la batterie. Risque de court-circuit et d'explosion.
- Ne jamais approcher une flamme, émettre d'étincelles ou fumer à proximité d'une batterie ou d'une station de charge pour batteries. Risque d'explosion.
- Ne jamais toucher aucune pièce chaude, telle que le moteur (risque de brûlure).
- Prendre garde lors de la manipulation de l'acide de batterie. Respecter les consignes de sécurité qui s'appliquent !
- Toute batterie usée doit être éliminée conformément à la directive CE 91/ 157 CEE relative à la de protection de l'environnement.

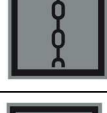
## Accessoires et pièces de rechange

- Utiliser uniquement des accessoires et des pièces de rechange autorisés par le fabricant. Des accessoires et des pièces de rechange d'origine garantissent un fonctionnement sûr et parfait de l'appareil.
- Une sélection des pièces de rechange utilisées le plus se trouve à la fin du mode d'emploi.
- Vous trouverez plus d'informations sur les pièces de rechange dans le menu Service du site [www.kaercher.com](http://www.kaercher.com).

## Symboles utilisés sur l'appareil

	Surfaces brûlantes, risque de brûlure! Avant d'effectuer toute opération sur l'appareil, laisser refroidir suffisamment le système d'échappement.
	Effectuer les travaux à l'appareil toujours avec des gants appropriés.
	Risque d'écrasement par coincement entre les éléments mobiles du véhicule
	Risque de blessure par les pièces en mouvement. Ne pas y mettre les mains.
	Risque d'incendie. N'aspirer aucun objet enflammé ou incandescent.
	Fixation de chaîne / fixation à la grue
	Points de réception pour le cric
	Réglage de la brosse de balayage
	Inclinaison maxi de la base pour déplacements avec brosse de balayage levée.
	Dans le sens de la marche, ne pas monter des pentes supérieures à 14 %.
	Attention brosse rotative (observer le sens de rotation).
	Avertissement de la présence d'une tension dangereuse !

	Risque d'endommagement! Ne pas laver le filtre à poussières.
--	---

## Symboles utilisés dans le mode d'emploi

### ⚠ DANGER

Pour un danger immédiat qui peut avoir pour conséquence la mort ou des blessures corporelles graves.

### ⚠ AVERTISSEMENT

Pour une situation potentiellement dangereuse qui peut avoir pour conséquence des blessures corporelles graves ou la mort.

### PRÉCAUTION

Pour une situation potentiellement dangereuse qui peut avoir pour conséquence des blessures légères ou des dommages matériels.

## Fonction

La balayeuse fonctionne selon le principe de la pelle de balayage.

- La brosse rotative dirige directement la saleté dans le collecteur de déchets.
- Le balai latéral nettoie les angles et les bordures de la surface à balayer et achemine les déchets dans la zone d'action de la brosse rotative.
- La poussière fine est aspirée par le filtre à poussières par la soufflante d'aspiration.

## Utilisation conforme

Cette balayeuse est conçue pour le balayage de surfaces encrassées en intérieur et en extérieur.

- Il est nécessaire de contrôler l'état et la sécurité du fonctionnement de l'appareil et de ses équipements avant toute utilisation. Ne pas utiliser l'appareil si son état n'est pas irréprochable.
- La présente balayeuse ne doit être utilisée qu'en conformité avec les consignes des présentes instructions de service.
- Cette balayeuse est conçue pour le balayage de surfaces encrassées en intérieur et en extérieur.
- Cet appareil n'est pas conçu pour aspirer des poussières nocives.
- Aucune transformation ne doit être effectuée sur la machine.
- Ne jamais aspirer ni balayer de liquides explosifs, de gaz inflammables, ni d'acides ou de solvants non dilués ! Il s'agit notamment de substances telles que l'essence, les diluants pour peintures, ou le fuel, qui, en tourbillonnant avec l'air aspiré, risqueraient de produire des vapeurs ou des mélanges, ou de substances telles que l'acétone, les acides ou les solvants non dilués, qui pourraient altérer les matériaux constitutifs de l'appareil.

- N'aspirer ou ne balayer aucun objet en flamme ou incandescent.
- Cet appareil convient uniquement pour les revêtements de sol mentionnés dans le mode d'emploi.
- Il doit exclusivement être utilisé sur des surfaces autorisées par l'entrepreneur ou son représentant.
- Il est interdit de séjourner dans la zone à risque. Il est interdit d'exploiter l'appareil dans des pièces présentant des risques d'explosion.
- En règle générale, il convient : d'éloigner les matériaux facilement inflammables de la machine (risque d'explosion ou d'incendie).

## Revêtements appropriés

### ⚠ DANGER



Risque de blessure! Vérifier la portée du sol, avant de rouler.

- Asphalte
- Sol industriel
- Chape coulée
- Béton
- Pavé

### PRÉCAUTION

Risque d'endommagement ! Ne balayer ni bandes, ni cordons, ni fils qui risqueraient de s'enrouler autour de la brosse balayeuse.

## Protection de l'environnement

	Les matériaux constitutifs de l'emballage sont recyclables. Ne pas jeter les emballages dans les ordures ménagères, mais les remettre à un système de recyclage.
	Les appareils usés contiennent des matériaux précieux recyclables lesquels doivent être apportés à un système de recyclage. Il est interdit de jeter les batteries, l'huile et les substances similaires dans l'environnement. Pour cette raison, utiliser des systèmes de collecte adéquats afin d'éliminer les appareils hors d'usage.

## Instructions relatives aux ingrédients (REACH)

Les informations actuelles relatives aux ingrédients se trouvent sous :

[www.kaercher.com/REACH](http://www.kaercher.com/REACH)

## Éléments de commande et de fonction

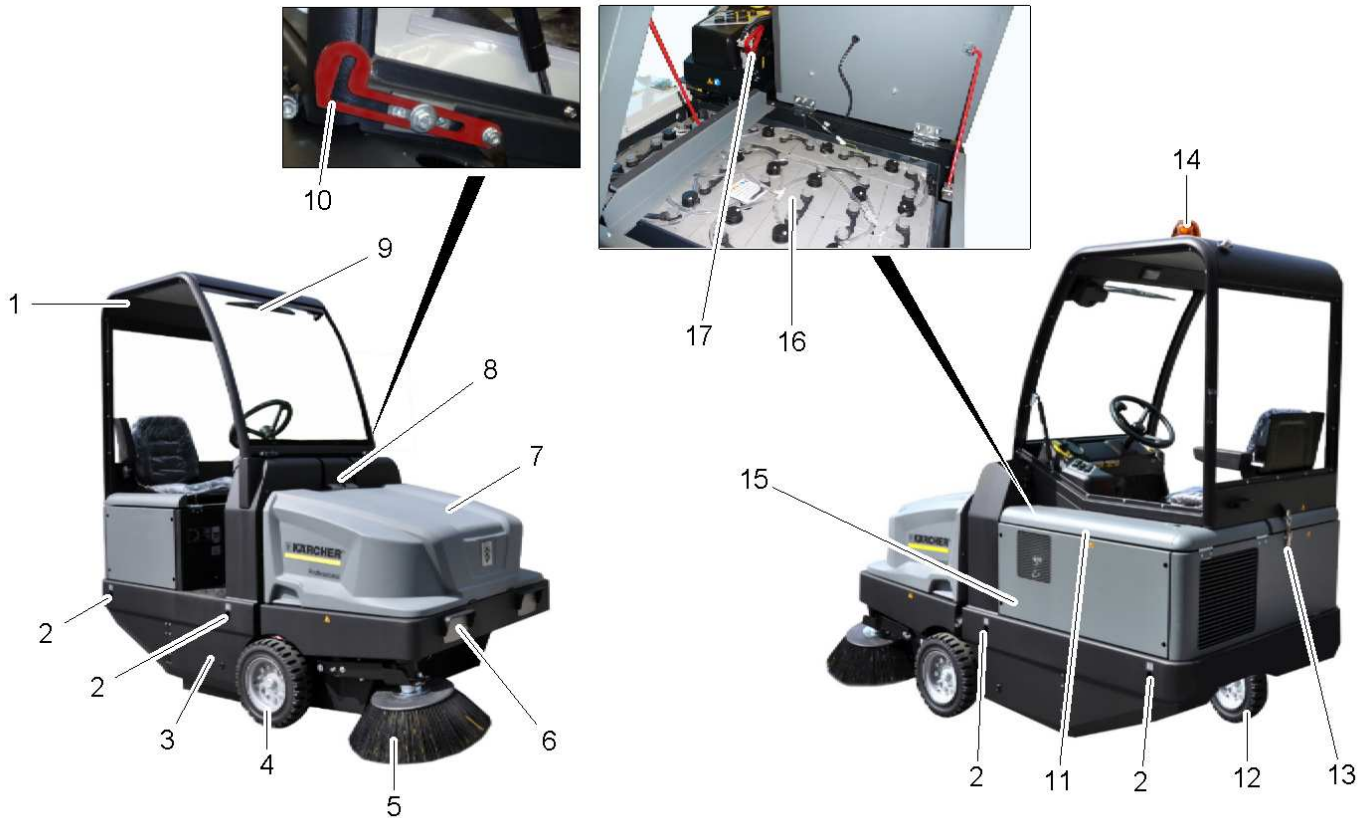

### Illustration de la balayeuse

- 1 Cabine de conducteur (en option)
- 2 Points d'arrêt (4x)
- 3 Accès à la brosse-rouleau
- 4 Roue avant
- 5 Balai latéral
- 6 Système d'éclairage (option)
- 7 Bac à poussières
- 8 Verrouillage capot de l'appareil
- 9 Essuie-glace (option)
- 10 Levier de sécurité de la cabine de conducteur
- 11 Recouvrement du moteur
- 12 Roue arrière
- 13 Dispositif de verrouillage de la cabine conducteur
- 14 Gyrophare
- 15 Réglage de la brosse de balayage (non illustré)
- 16 Kit de batterie
- 17 Connecteurs de la batterie

### Zone de commande

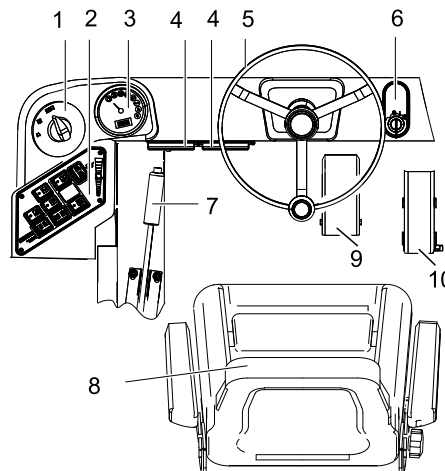

- 1 Commutateur de programmes
- 2 Touches de fonction
- 3 Affichage multifonction
- 4 Boîtier à fusible du poste de travail
- 5 Volant
- 6 Clé de contact  
Position 0: Mettre le moteur en route  
Position 1 : allumage mis  
Position 2 : Lancer le moteur
- 7 Frein d'immobilisation
- 8 Siège (avec contacteur de siège)
- 9 Pédale de frein
- 10 Pédale de marche

### Touches de fonction

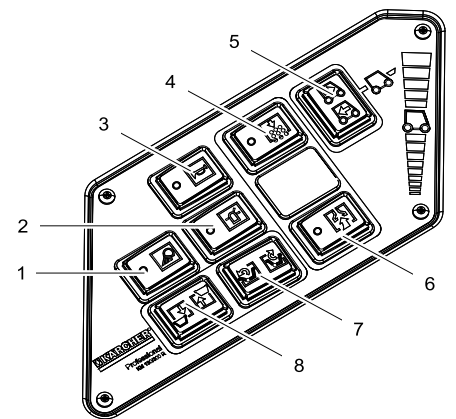

- 1 Éclairage de travail marche/arrêt (option)
- 2 Gyrophare marche/arrêt
- 3 Avertisseur sonore
- 4 Nettoyage du filtre
- 5 Sélecteur de direction
- 6 Ventilation
- 7 Ouverture/fermeture du volet du collecteur
- 8 Interrupteur d'actionnement du bac à poussières (relever/abaisser)

## Témoins de contrôle et écran

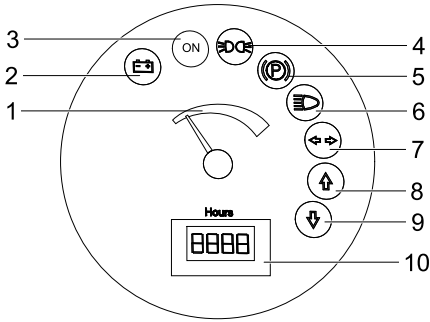

- 1 Capacité de la batterie
- 2 Témoin de contrôle de la batterie
- 3 Lampe témoin état de service
- 4 Lampe témoin veilleuses
- 5 Témoin de contrôle (pas raccordé)
- 6 Témoin feux de croisement
- 7 Témoin de contrôle (pas raccordé)
- 8 Témoin sens de marche en avant
- 9 Témoin sens de marche en arrière
- 10 Compteur d'heures de service

## Avant la mise en service

### Relever la cabine conducteur

Pour exécuter différents travaux, il peut être nécessaire de relever au préalable la cabine conducteur (en option).

**Remarque :** La cabine conducteur doit uniquement être basculée à plat ( $\pm 5^\circ$ ).

- Ouvrir le dispositif de verrouillage de la cabine conducteur.
- Basculer la cabine conducteur jusqu'à l'enclenchement du levier de sécurité.



- Déverrouiller le levier de sécurité avant d'abaisser la cabine conducteur.

### Serrer/desserrer le frein de stationnement

- Desserrer le frein de stationnement tout en appuyant sur la pédale de frein.
- Serrer le frein de stationnement tout en appuyant sur la pédale de frein.

### Déplacement de la balayeuse sans autopropulsion

- Ouvrir le couvercle moteur.
- Rabattre latéralement de  $90^\circ$  vers le bas le levier de mise en roue libre de la pompe hydraulique.

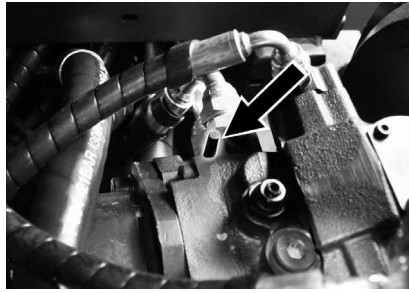

### PRÉCAUTION

Ne pas déplacer la balayeuse sans l'aide du moteur sur de longues distances et pas plus vite que 10 km/h.

- Relever à nouveau le levier de mise en roue libre après l'avoir décalé.

### Déplacement de la balayeuse sans autopropulsion

- Relever à nouveau le levier de mise en roue libre après l'avoir décalé.

## Mise en service

### Consignes générales

- Garer la balayeuse sur une surface plane.
- Retirer la clé de contact.
- Serrer le frein de stationnement.

### Travaux de contrôle et de maintenance

#### Une fois par jour, avant de commencer le travail

- Contrôler l'état de chargement de la batterie ; en cas de besoin, charger la batterie (cf. chapitre « Charger la batterie »).
- Contrôler le degré d'usure du balai-brosse et de la balayeuse latérale et vérifier l'enroulement des bandes.
- Vérifier si des bandes entourent les roues.
- Vérifier le fonctionnement de tous les éléments de commande.
- Examiner l'appareil pour détecter tout endommagement.
- Nettoyer le filtre de poussières avec la touche de nettoyage de filtre.

**Remarque :** Voir la description au chapitre Entretien et maintenance.

## Avant la mise en service

### Consignes de sécurité

Respecter impérativement ces consignes en cas de manipulation des batteries :

	Respecter les consignes situées sur la batterie, dans les instructions de service et dans le mode d'emploi du véhicule !
	Porter des lunettes de protection !

	Tenir les enfants à l'écart des acides et des batteries !
	Risque d'explosion !
	Toute flamme, matière incandescente, étincelle ou cigarette est interdite à proximité de la batterie !
	Risque de brûlure !
	Premiers soins !
	Attention !
	Mise au rebut !
	Ne pas mettre la batterie au rebut dans le vide-ordures !
	Avertissement de la présence d'une tension dangereuse !

### ⚠ Danger

Risque d'explosion ! Ne jamais déposer d'outils ou d'objets similaires sur les bornes et les barrettes de connexion de la batterie.

### ⚠ Danger

Risque de blessure ! Ne jamais mettre en contact des plaies avec le plomb. Prendre soin de toujours se laver les mains après avoir manipulé la batterie.

### ⚠ Danger

Risque d'incendie et d'explosion !

- Il est interdit de fumer ou de faire brûler des objets.
- Les espaces dans lesquelles sont chargées les batteries doivent être bien aérées, puisque au chargement peut apparaître du gaz très explosif.

### ⚠ Danger

Risque de brûlure !

- Des éclaboussures d'acide dans l'œil ou sur la peau laver avec l'eau.
- Après voir immédiatement le médecin.
- Laver les vêtements salés avec l'eau.

## Charger les batteries

### PRÉCAUTION

Charger les batteries avant de mettre l'appareil en service.

### ⚠ DANGER

Risque de blessure ! Respecter les consignes de sécurité pour l'utilisation de



batteries. Lire avec attention le mode d'emploi du chargeur de batterie.

Respecter impérativement la notice d'utilisation fournie par le constructeur de la batterie et la manipuler en conséquence.

Charger les batteries uniquement avec un chargeur approprié.

Les espaces dans lesquelles sont chargés les batteries doivent être bien aérés, puisque au chargement peut apparaître du gaz très explosif.

### ⚠ Danger

Risque de brûlure. Des fuites d'acide peuvent survenir lors du remplissage de la batterie déchargée ! Porter impérativement des lunettes de protection lors de toute manipulation d'acide de batterie et respecter les consignes afin d'éviter les blessures et l'endommagement des vêtements. En cas de projection d'acide sur la peau ou les vêtements, rincer immédiatement et abondamment à l'eau.

### PRÉCAUTION

Risque d'endommagement. Pour remplir la batterie, utiliser uniquement de l'eau distillée ou déminéralisée (spécification VDE 0510). N'employer aucun additif (produit dit d'amélioration) sous peine d'annulation de toute garantie.

### Batteries et chargeurs recommandés

■ KM 130/300 R Bp \*EUR (1.186-122.0)

	N° de commande
<b>Coffre pour batterie</b> 36 V, 360 Ah, (peu de maintenance)*	6.654-282.0
<b>Chargeur 36 V, 50 A</b>	6.654-283.0
* L'appareil nécessite 1 pack de batterie	

■ KM 130/300 R Bp \*KNA (1.186-135.0)

	N° de commande
<b>Coffre pour batterie *</b> 36 V, 374 Ah STL*	8.636-996.0
<b>Chargeur</b> 36 V, 1PH, 185-465AH	8.640-032.0
<b>Chargeur</b> 480/3, 200AH	8.639-416.0
* L'appareil nécessite 1 pack de batterie	

L'utilisation d'autres batteries et d'autres chargeurs n'est pas recommandée et doit se faire uniquement après consultation du service après-vente KÄRCHER.

→ Débrancher les connecteurs de batterie au niveau de la machine et les relier avec la fiche du chargeur.

→ Enficher la fiche du chargeur dans une fiche secteur; le chargeur charge de manière autonome.

→ Tenir ouvert le couvercle moteur pendant le processus de chargement.

→ **Remarque** : Lorsque les batteries sont chargées, débrancher en premier le chargeur du réseau, puis le séparer de la batterie.

### Vérifier le niveau de remplissage de la batterie et faire l'appoint

#### PRÉCAUTION

Respecter impérativement la notice d'utilisation fournie par le constructeur de la batterie et la manipuler en conséquence.

### Vérifier le niveau de charge de la batterie

- Affichage de la capacité de batterie dans la zone verte :  
La batterie est chargée.
  - Affichage de la capacité de batterie dans la zone jaune :  
La batterie est chargée à moitié.
  - Affichage de la capacité de batterie dans la zone rouge :  
La batterie est quasiment déchargée. Le mode Balayage sera interrompu automatiquement très bientôt.
  - La lampe témoin est allumée en rouge. La batterie est déchargée. Le mode Balayage est automatiquement terminé (remise en service des blocs de balayage uniquement possible après avoir chargé la batterie).
- Amener immédiatement l'appareil à la station de charge en évitant les pentes.
- Recharger la batterie.

## Fonctionnement

### Réglage du siège du conducteur

- Tirer le levier de réglage du siège vers l'extérieur.
- Déplacer le siège, relâcher le levier et enclencher le siège.
- Essayer de pousser le siège vers l'avant ou vers l'arrière afin de vérifier qu'il est bien enclenché.

### Choix des programmes

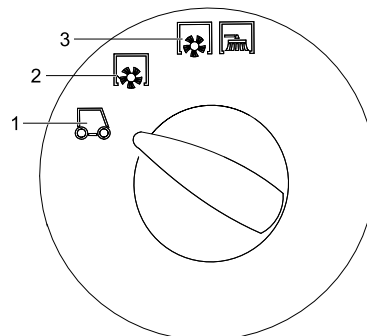

- 1 Déplacement de transport
- 2 Balayage avec brosse rotative
- 3 Balayer avec la brosse rotative et les balais latéraux

### Démarrage de la machine

**Remarque** : l'appareil est équipé d'un siège avec contact de sécurité. Lorsque le conducteur quitte son siège, la machine s'arrête.

- Prendre place sur le siège du conducteur.
- Amener le sélecteur de déplacement en position centrale.
- Serrer le frein de stationnement.

→ Placer la clef de démarrage dans la serrure d'allumage.

→ Tourner la clé de contact sur la position "I".

L'appareil est opérationnel.

→ Tourner la clé de contact sur la position "II".

L'appareil peut être conduit.

**Remarque** : L'affichage de la capacité de batterie affiche au bout de 10 secondes environ l'état de chargement réel.

### Déplacer la balayeuse

→ Régler l'interrupteur de programme sur marche transport

→ Appuyer sur la pédale de frein et maintenir la pression.

→ Desserrer le frein.

### Avancer

→ Mettre le sélecteur du sens de marche sur « marche avant ».

→ Appuyer lentement sur la pédale d'accélérateur.

### Reculer

#### ⚠ Danger

Risque de blessure ! En reculant, aucun danger ne peut exister pour des troisièmes, le cas échéant laisser vous guider.

### PRÉCAUTION

Risque d'endommagement ! N'actionner le sélecteur de sens de marche que pendant l'immobilisation de l'appareil.

→ Mettre le sélecteur du sens de marche sur « Arrière ».

→ Appuyer lentement sur la pédale d'accélérateur.

### Pour la conduite

- La pédale d'accélérateur permet de régler la vitesse de déplacement de façon continue.

- Evitez d'actionner la pédale par à-coups, cela pourrait endommager le système hydraulique.

### Freinage

→ La machine freine automatiquement et s'immobilise lorsque la pédale d'accélérateur avant est relâchée.

**Remarque** : L'effet de freinage peut être soutenu par la pression de la pédale de frein.

### Franchissement des obstacles

Franchir des obstacles fixes jusqu'à 70 mm de hauteur :

→ Franchir l'obstacle avec précaution en avançant lentement.

Franchir des obstacles fixes de plus de 70 mm de hauteur :

→ Le véhicule ne peut franchir ces obstacles qu'avec une rampe appropriée.

### Balayage

#### PRÉCAUTION

Ne balayer ni bandes adhésives, ni fils de fer ou autres matériaux risquant de détériorer le mécanisme de balayage.

**Remarque :** Adapter la vitesse du véhicule aux conditions locales pour obtenir un résultat de nettoyage optimal.

**Remarque :** le filtre à poussières doit être nettoyé régulièrement pendant l'utilisation de la balayeuse.

#### Balayage de sols secs

- Mettre le ventilateur en service.

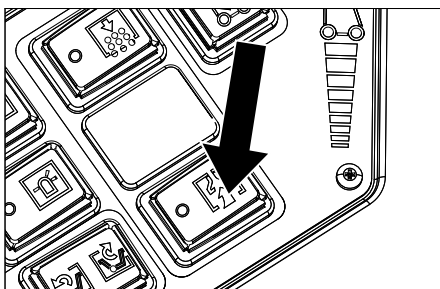

- Lors du nettoyage de surfaces, régler l'interrupteur de programme sur balayage avec balayeuse.
- Lors du nettoyage de bordures, régler l'interrupteur de programme sur balayage avec balayeuse et balai latéral.

#### Balayage de sols humides ou mouillés

- Mettre le ventilateur hors service.
- Lors du nettoyage de surfaces, régler l'interrupteur de programme sur balayage avec balayeuse.
- Lors du nettoyage de bordures, régler l'interrupteur de programme sur balayage avec balayeuse et balai latéral.

#### Vider le bac à poussières

##### **⚠ Danger**

*Risque de blessure ! Veiller à ce qu'aucune personne ni aucun animal ne se trouve dans la zone de basculement pendant le vidage du bac à poussières.*

##### **⚠ Danger**

*Risque d'écrasement ! Ne jamais approcher les mains du mécanisme de vidage. Ne jamais rester sous le bac lorsqu'il est relevé.*

##### **⚠ Danger**

*Risque de basculement ! Pour le processus de vidage du bac, veiller à garer le véhicule sur une surface plane.*

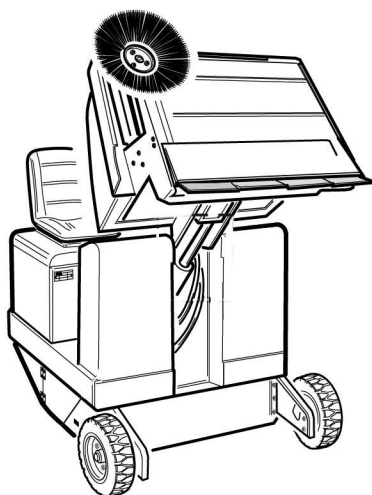

- Régler l'interrupteur de programme sur marche transport
- Relever le bac à poussières.
- S'approcher lentement du collecteur de poussières.
- Serrer le frein de stationnement.
- Ouvrir le volet du collecteur : Pousser l'interrupteur à gauche et vider la cuve à poussière.
- Fermer le volet du collecteur : Pousser l'interrupteur à droite (environ 2 secondes) jusqu'à l'enclenchement en position finale.
- Desserrer le frein.
- S'éloigner lentement du collecteur à poussières.
- Abaisser le bac à poussières jusqu'à la position finale.

#### Mise hors service de l'appareil

- Appuyer sur la pédale de frein et maintenir la pression.
- Serrer le frein de stationnement.
- Tourner la clé de contact sur "0" et la retirer.

### Transport

##### **⚠ DANGER**

*Risque de blessure et d'endommagement ! Respecter le poids de l'appareil lors du transport.*

- Tourner la clé de contact sur "0" et la retirer.
- Serrer le frein de stationnement.
- Sécuriser l'appareil au niveau des points d'arrimage (4x) avec des sangles de serrage, des cordes ou des chaînes.
- Sécuriser le véhicule à l'aide de cales sous les roues.
- Sécuriser l'appareil contre les glissements ou les basculements selon les directives en vigueur lors du transport dans des véhicules.

### Stockage

##### **⚠ DANGER**

*Risque de blessure et d'endommagement ! Prendre en compte le poids de l'appareil à l'entreposage.*

### Remisage

Respecter les instructions suivantes si la machine doit rester inutilisée pendant un certain temps :

- Garer la balayeuse sur une surface plane.
- Régler l'interrupteur de programme sur marche transport
- Tourner la clé de contact sur "0" et la retirer.
- Sécuriser la balayeuse afin qu'elle ne puisse rouler librement.
- Nettoyer l'intérieur et l'extérieur de la balayeuse.
- Garer la machine dans un endroit protégé et sec.

- Débrancher le connecteur de la batterie au niveau de la machine.
- Charger la batterie tous les 2 mois environ.

## Entretien et maintenance

### Consignes générales

#### **PRÉCAUTION**

*Risque d'endommagement!*

*Ne pas laver le filtre à poussières.*

- Avant de nettoyer ou d'entretenir l'appareil, de changer des pièces ou de commutateur sur une autre fonction, l'appareil doit être arrêté, la clé retirée et la fiche de batterie débranchée ou la batterie coupée.

– Les maintenances doivent être uniquement effectuées par des services d'assistances au client autorisés ou par des spécialistes.

– Les appareils utilisés industriellement à des locaux différents doivent être effectués une révision de protection selon VDE 0701(EN 62638).

- Garer la balayeuse sur une surface plane.

- Tourner la clé de contact sur "0" et la retirer.

- Serrer le frein de stationnement.

### Nettoyage

#### **PRÉCAUTION**

*Risque d'endommagement ! L'appareil ne peut être nettoyé à l'eau avec un flexible ou au jet haute pression (Danger de courts-circuits ou autres dégâts).*

#### Nettoyage intérieur du véhicule.

##### **⚠ Danger**

*Risque de blessure ! Porter un masque et des lunettes de protection.*

- Essuyer le véhicule avec un chiffon.
- Nettoyer le véhicule à l'air comprimé.

#### Nettoyage extérieur de l'appareil

- Nettoyer l'extérieur du véhicule avec un chiffon humide et un détergent doux.

**Remarque :** n'utiliser aucun détergent agressif.

### Fréquence de maintenance

**Respecter la liste de contrôle d'inspection 5.950-648.0 !**

**Remarque :** le compteur d'heures de service indique l'échéance des périodicités de maintenance.

#### Maintenance par le client

**Remarque :** tous les travaux d'entretien et de maintenance devant être faits par le client doivent être effectués par une personne qualifiée. Il est possible à tout moment de faire appel à un spécialiste Kärcher.

#### Maintenance quotidienne :

- Contrôler le degré d'usure du balai-brosse et de la balayeuse latérale et vérifier l'enroulement des bandes.

- Vérifier le fonctionnement de tous les éléments de commande.
- Examiner l'appareil pour détecter tout endommagement.

#### Maintenance hebdomadaire :

- Nettoyer le refroidisseur d'huile hydraulique.
- Contrôler l'installation hydraulique.
- Contrôler le niveau de l'huile hydraulique.
- Contrôler le niveau de liquide de frein.
- Contrôler le degré d'usure des couteau d'étanchéité et le cas échéant, les remplacer.
- Vérifier et lubrifier le volet du collecteur.

#### Maintenance en fonction de l'usure :

- Changer les baguettes d'étanchéité.
- Remettre les joints latéraux correctement en place ou les remplacer.
- Changer la brosse rotative.
- Changer les balais latéraux.

**Remarque :** pour la description, voir le chapitre Travaux de maintenance.

#### Maintenance par le service après-vente

##### Maintenance après 50 heures de service :

- Faire exécuter la première inspection selon le carnet d'entretien.

##### Maintenance après 250 heures de service :

- Faire exécuter l'inspection selon le carnet d'entretien.

**Remarque :** pour éviter de perdre le bénéfice de la garantie, veuillez confier au service après-vente Kärcher agréé tous les travaux de maintenance et d'entretien pendant la durée de la garantie.

### Travaux de maintenance

#### Préparation :

- Garer la balayeuse sur une surface plane.
- Tourner la clé de contact sur "0" et la retirer.
- Serrer le frein de stationnement.

#### Consignes de sécurité générales

##### **⚠ DANGER**

*Risque de blessure ! Toujours mettre la barre de sécurité en place lorsque le bac à poussières est levé.*



- 1 Support de la barre de sécurité
- 2 Barre de sécurité

- Relever la barre de sécurité et l'insérer dans le support (protection).

#### Remplacement des batteries

Les batteries peuvent uniquement être échangées en kit. Le remplacement doit uniquement être effectué par du personnel qualifié.

- En fonction du poids élevé (460 kg), le remplacement doit être effectué avec une grue.

**Remarque :** La partie supérieure du tirant transversal doit être vissée avant que la batterie soit remplacée.

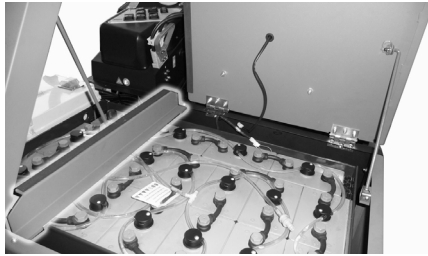

- Lors du démontage de la batterie, débrancher tout d'abord le câble du pôle négatif.
- Fixer les câbles pour grues aux 4 œillets du kit de batterie et détacher les batteries avec précaution.

#### Contrôler le niveau d'huile hydraulique et remplir huile hydraulique.

##### REMARQUE

*Le collecteur de balayage ne doit pas être levé.*

- Ouvrir le couvercle moteur.



- 1 Réservoir d'huile hydraulique
- 2 Vitre de surveillance
- 3 Couvercle de fermeture. orifice de remplissage d'huile
- 4 Radiateur d'huile hydraulique
- 5 Manomètre

- Contrôler le niveau d'huile hydraulique dans le regard.
  - Le niveau d'huile doit se trouver entre les repères "MIN" et "MAX".
  - Si le niveau d'huile se trouve sous le repère "MIN", remplir l'huile hydraulique.
- Dévisser le couvercle de verrouillage de l'orifice de remplissage d'huile.
- Nettoyer le secteur de remplissage.
- Remplir l'huile hydraulique.

#### Types d'huile : voir Caractéristiques techniques

- Visser le couvercle de verrouillage de l'orifice de remplissage d'huile.

##### REMARQUE

*Si le manomètre indique une pression d'huile hydraulique élevée, le filtre d'huile hydraulique doit être remplacé par le service après-vente de Kärcher.*

#### Contrôler l'installation hydraulique

- Serrer le frein de stationnement.
- Lancer le moteur.

La maintenance de l'installation hydraulique ne peut être effectuée que par le service après-vente de Kärcher.

- Vérifier tous les flexibles hydrauliques et les raccordement s'ils sont étanches.

#### Contrôler la brosse rotative

- Tourner la clé de contact sur la position "I".
- Lever le bac à poussières jusqu'à la position finale.
- Tourner la clé de contact en position 0.
- Serrer le frein de stationnement.
- Mettre la barre de sécurité en place pour le vidage en hauteur.
- Ôter les fils et bandes de la brosse rotative.
- Sortir la barre de sécurité.
- Placer la clef de démarrage dans la serrure d'allumage.
- Tourner la clé de contact sur la position "I".
- Abaisser le bac à poussières jusqu'à la position finale.
- Tourner la clé de contact sur "0" et la retirer.

#### Changer la brosse rotative

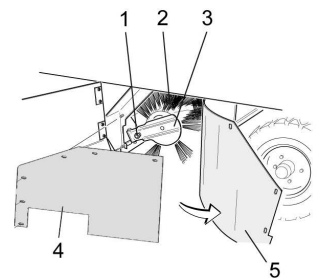

- 1 Vis de fixation du logement de la brosse de balayage
- 2 Brosse rotative
- 3 Logement de la brosse de balayage
- 4 Joint latéral de la tôle de retenue
- 5 Joint latéral

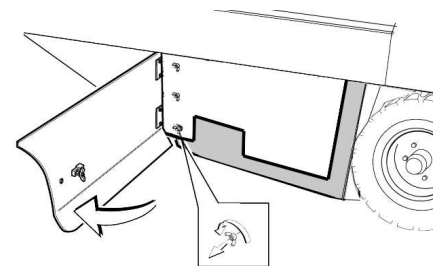

- Ouvrir l'habillage latéral à l'aide de la clé.
- Dévisser les écrous à ailette du joint latéral sur la tôle de retenue et retirer la tôle de retenue.
- Rabattre le joint latéral vers l'extérieur.
- Dévisser la vis de fixation du logement de la brosse-rouleau et basculer le logement vers l'extérieur.
- Extraire la brosse rotative.



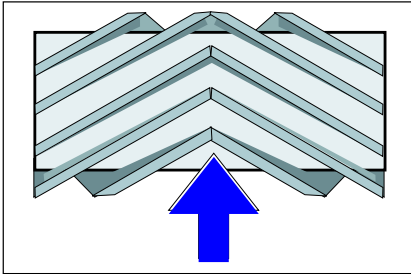

Position de la brosse de balayage dans le sens de la marche (vue d'en haut).

**Remarque :** veiller au bon positionnement de la brosse lors du montage d'une nouvelle brosse rotative.

→ Monter la nouvelle brosse rotative. Les rainures de la brosse rotative doivent être enfilées dans les cames du pivot opposé.

**Remarque :** Après le montage de la nouvelle brosse rotative, il convient de régler de nouveau la trace de balayage.

### Contrôler et régler la trace de balayage

**Remarque :** La trace de balayage est réglée d'usine sur 80 mm ; son réglage peut être parfait de manière continue en cas d'usure de la brosse rotative.

- Vérifier la pression des pneus.
- Mettre le ventilateur d'aspiration hors service.
- Déplacer la balayeuse sur un sol plan et lisse, recouvert de poussière ou de craie.
- Régler le sélecteur de programme sur balayage avec brosse de balayage.
- Régler l'interrupteur de programme sur marche transport.
- Déplacer le véhicule en marche arrière.
- Contrôler la surface de balayage.

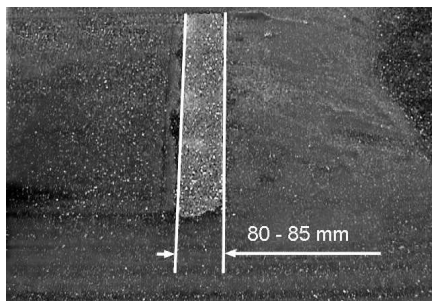

La trace de balayage doit avoir la forme d'un rectangle régulier de 80 à 85 mm de large.

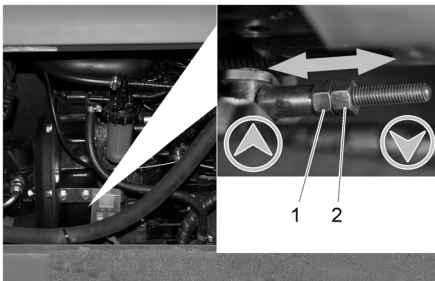

- 1 Ecoule de réglage
- 2 Contre-écrou

- Ouvrir l'habillage latéral du moteur.
- Desserrer le contre-écrou
- Régler la trace de balayage
- Serrer le contre-écrou.
- Vérifier la surface de balayage de la brosse rotative.

### Contrôler et régler la trace de balayage du balai latéral

- Lever les balais latéraux.
- Déplacer la balayeuse sur un sol plan et lisse, recouvert de poussière ou de craie.
- Régler le sélecteur de programme sur balayage avec brosse de balayage et balai latéral.
- Lever les balais latéraux.
- Régler le sélecteur de programme sur Circuler.
- Déplacer le véhicule en marche arrière.
- Contrôler la surface de balayage.

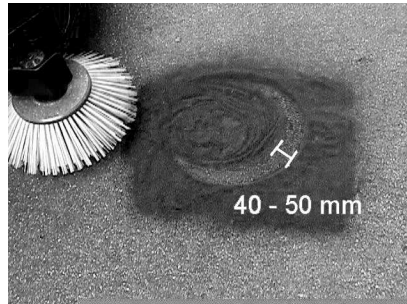

La largeur de la trace de balayage doit être entre 40 et 50 mm.

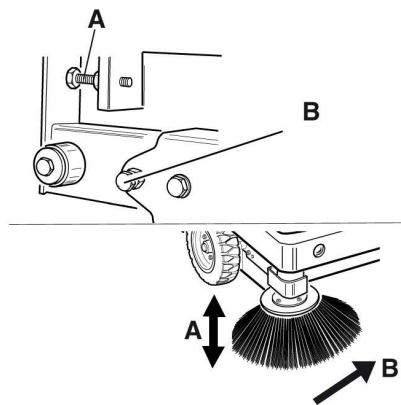

- Corriger la trace de balayage à l'aide des deux vis de réglage.
- Contrôler la surface de balayage.

### Réglage des joints latéraux

→ Remonter le collecteur de balayures et le freiner avec la barre de sécurité.

#### ⚠ DANGER

*Risque de blessure ! Toujours mettre la barre de sécurité en place lorsque le bac à poussières est levé.*

→ Relever la barre de sécurité et l'insérer dans le support (protection).



- 1 Support de la barre de sécurité
- 2 Barre de sécurité

- Ouvrir l'habillage latéral, comme décrit au chapitre « remplacement de la brosse rotative ».
- Desserrer 6 écrous à ailettes sur la tôle de retenue latérale.
- Desserrer 3 écrous (écartement de 13) sur la tôle de retenue avant.
- Presser le joint latéral vers le bas (trou oblong), jusqu'à ce qu'il se trouve à 1 - 3 mm du sol.
- Serrer les tôles de retenue à fond.
- Répéter l'opération de l'autre côté de l'appareil.

### Nettoyer manuellement le filtre à poussières

→ Nettoyer le filtre de poussières avec la touche de nettoyage de filtre.

### Remplacer le filtre à poussières

#### ⚠ AVERTISSEMENT

*Vider le bac à poussières avant de procéder au remplacement du filtre. Porter un masque de protection pour effectuer des travaux de maintenance sur le système de filtration. Respecter les consignes de sécurité concernant la manipulation de fines poussières.*

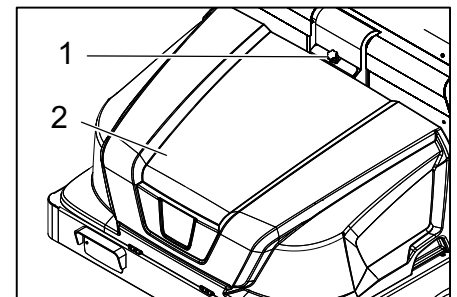

- 1 Verrouillage capot de l'appareil
- 2 Capot

- Ouvrir le verrouillage en desserrant la vis à poignée en étoile.
- Rabattre le capot vers l'avant.

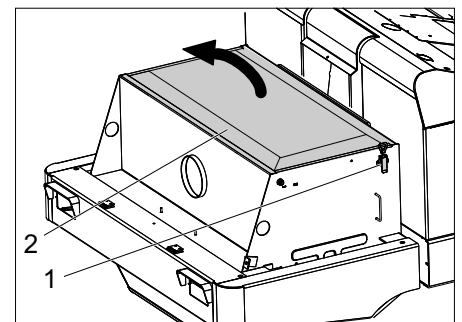

→ Ouvrir le recouvrement du filtre.

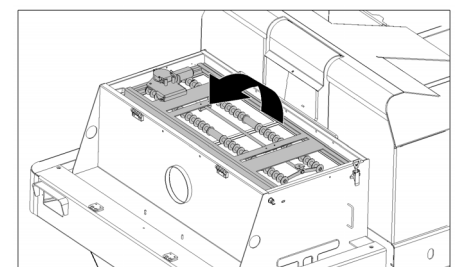

→ Rabattre le secoueur de filtre vers l'avant.

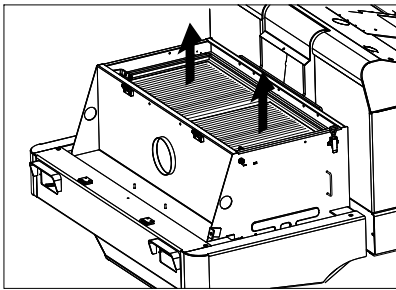

- Remplacer le filtre à poussières.
- Refermer le couvercle du filtre.

#### Changer l'ampoule du phare (option)

- Dévisser le phare.
- Retirer le phare et débrancher le connecteur.

**Remarque :** respecter les positions de la fiche.

- Démontez le phare.
- Désolidariser le logement du phare et le maintenir ce faisant horizontal car l'unité de lampe n'est pas fixée.
- Déverrouiller l'étrier de fermeture et enlever l'ampoule.
- Monter une ampoule neuve.
- Remonter en suivant les étapes dans l'ordre inverse.

#### Changer l'ampoule du clignotant (option)

**Remarque :** pour remplacer l'ampoule du clignotant, retirer le verre du clignotant du logement du clignotant.

#### Remplacer les fusibles

- Ouvrir le porte-fusibles.

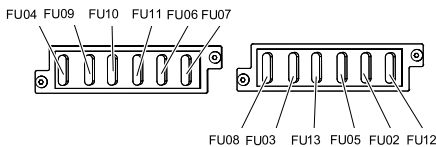

- Contrôler les fusibles.
- Remplacer les fusibles défectueux.

**Remarque :** Le fusible FU 01 (fusible principal) se trouve dans le boîtier électronique.

Les fusibles FU 14, FU 15 et FU 16 se trouvent dans le boîtier électronique.

**Attention :** Ouverture du boîtier et remplacement des fusibles uniquement par le service après-vente agréé.

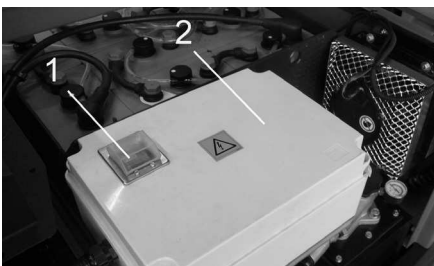

- 1 Fusible FU 1 (fusible principal)
- 2 Boîtier électronique

FU 01	Fusible principal	220 A
FU 02	Contacteur du siège	3 A
FU 03	Cabine de conducteur (en option)	10 A
FU 04	Interrupteur de direction de déplacement	5 A
FU 05	Affichage multifonction	3 A
FU 06	Radiateur d'huile hydraulique	25 A
FU 07	Bouton sélecteur de programme	15 A
FU 08	Avertisseur sonore	10 A
FU 09	Éclairage de gauche	7,5 A
FU 10	Éclairage de droite	7,5 A
FU 11	Eclairage	10 A
FU 12	Gyrophare	5 A
FU 13	Système vibreur	10 A
FU 14	Moteur	3 A
FU 15	Convertisseur de tension	20 A
FU 16	Interrupteur à clé	3 A

**Remarque :** n'utiliser que des fusibles du même ampérage.

## Déclaration de conformité CE

Nous certifions par la présente que la machine spécifiée ci-après répond de par sa conception et son type de construction ainsi que de par la version que nous avons mise sur le marché aux prescriptions fondamentales stipulées en matière de sécurité et d'hygiène par les directives européennes en vigueur. Toute modification apportée à la machine sans notre accord rend cette déclaration invalide.

**Produit:** Balayeuse

**Type:** 1.186-xxx

**Directives européennes en vigueur :**

2006/42/CE (+2009/127/CE)

2004/108/CE

2000/14/CE

**Normes harmonisées appliquées :**

EN 55012: 2007 + A1: 2009

EN 61000-6-2: 2005

EN 60335-1

EN 60335-2-29: 2004+A2: 2010

EN 60335-2-72

EN 61000-3-2: 2006+A1: 2009+A2: 2009

EN 61000-3-3: 2013

EN 62233: 2008

**Procédures d'évaluation de la conformité**

2000/14/CE: Annexe V

**Niveau de puissance acoustique dB(A)**

Mesuré: 90

Garanti: 93

Les soussignés agissent sur ordre et sur procuration de la Direction commerciale.

  
H. Jenner  
CEO

  
S. Reiser  
Head of Approval

Responsable de la documentation:  
S. Reiser

Alfred Kärcher GmbH Co. KG  
Alfred-Kärcher-Str. 28 - 40  
71364 Winnenden (Germany)  
Téléphone : +49 7195 14-0  
Télécopieur : +49 7195 14-2212

Winnenden, le 01/04/2012

## Garantie

Dans chaque pays, les conditions de garantie en vigueur sont celles publiées par notre société de distribution responsable. Les éventuelles pannes sur l'appareil sont réparées gratuitement dans le délai de validité de la garantie, dans la mesure où celles-ci relèvent d'un défaut matériel ou d'un vice de fabrication. En cas de recours en garantie, adressez-vous à votre revendeur ou au service après-vente agréé le plus proche munis de votre preuve d'achat.

## Assistance en cas de panne

Panne	Remède
L'appareil n'avance pas ou seulement lentement	S'asseoir sur le siège conducteur, le contact de sécurité du siège est activé
	Actionner le fusible déclenché FU 1 (sur le boîtier électronique)
	Charger ou changer la batterie
	Desserrer le frein
	Vérifier l'enroulement des bandes et des fils.
	Contacteur le service après-vente Kärcher
Bruit sifflant dans l'hydraulique	Remettre le fluide hydraulique à niveau
	Contacteur le service après-vente Kärcher
Les brosses tournent lentement ou pas du tout	Vérifier l'enroulement des bandes et des fils.
	Contacteur le service après-vente Kärcher
Peu ou pas de puissance d'aspiration dans la zone des brosses	Nettoyer le filtre
	Contacteur le service après-vente Kärcher
De la poussière s'échappe de l'appareil	Réglage des joints latéraux
	Mettre le ventilateur en service
	Nettoyer le filtre à poussières
	Remplacer les joints du filtre
	Contacteur le service après-vente Kärcher
L'unité de balayage n'absorbe pas la poussière	Vider le bac à poussières
	Nettoyer le filtre à poussières
	Changer la brosse rotative
	Régler la trace de balayage
	Remplacer les baguettes d'étanchéité du bac à poussières
	Éliminer le blocage de la brosse rotative
	Contacteur le service après-vente Kärcher
Le bac à poussière ne se lever ou s'abaisse pas	Contrôler les fusibles.
	Contacteur le service après-vente Kärcher
Le bac à poussières tourne lentement ou pas du tout	Contacteur le service après-vente Kärcher
Perturbations de fonctionnement des pièces hydrauliques mobiles	Contacteur le service après-vente Kärcher

## Caractéristiques techniques

		<b>KM 130/300 R Bp *EUR</b> <b>KM 130/300 R Bp *KNA</b>
<b>Caractéristiques de la machine</b>		
Vitesse d'avancement, en avant	km/h mph	7 4.35
Vitesse d'avancement, en arrière	km/h mph	7 4.35
Pente (max.)	--	14 %
Capacité de balayage sans brosses latérales	m <sup>2</sup> /h ft <sup>2</sup> /h	7000 75350
Capacité de balayage avec 1 balai latéral	m <sup>2</sup> /h ft <sup>2</sup> /h	9100 97950
Largeur de balayage sans balais latéraux	mm in	1000 39
Largeur de balayage avec 1 balais latéraux	mm in	1300 51
Type de protection contre la pluie	--	IPX 3
Durée d'utilisation en cas de batterie pleinement chargée	h	2
<b>Installation électrique</b>		
Capacité de la batterie	V, Ah	36, 360/374
Kit de batterie	kg lbs	460 1014
<b>Installation hydraulique</b>		
Quantité d'huile dans toute l'installation hydraulique	l gal	25 6.6
	l gal	20,5 5.4

Type d'huile hydraulique	--	HV 46
<b>Bac à poussières</b>		
Hauteur maximale de déchargement	mm in	1400 55
Volume du bac à poussières	l gal	300 79.2
<b>Brosse rotative</b>		
Diamètre de la brosse rotative	mm in	300 11.8
Largeur de la brosse rotative	mm in	1000 39
Vitesse de rotation	1/min	325
Trace de balayage	mm in	80 - 85 3.15 - 3.35
<b>Balai latéral</b>		
Diamètre des balais latéraux	mm in	600 23.6
Rotation (sans niveaux)	1/min	61
<b>Trains de pneus tout caoutchouc</b>		
Dimensions, avant	--	15-4.5 x 8
Dimensions, arrière	--	15-4.5 x 8
<b>Frein</b>		
Roues avant	--	mechanical
Roue arrière	--	hydrostatic
<b>Système de filtration et d'aspiration</b>		
Conception	--	Flat fold filter
Vitesse de rotation	1/min	2800
Surface de filtrage pour poussières fines	m <sup>2</sup> ft <sup>2</sup>	5,2 56
Dépression nominale du système d'aspiration	mbar	15,5
Débit volumique nominal du système d'aspiration	m <sup>3</sup> /h ft <sup>3</sup> /h	800 28250
Système vibreur	--	Electric motor
<b>Conditions environnement</b>		
Température	°C °F	-5 to +40 23 to 104
Hygrométrie, non-condensée	%	0 - 90
<b>Valeurs déterminées selon EN 60335-2-72</b>		
<b>Émission sonore</b>		
Niveau de pression acoustique L <sub>pA</sub>	dB(A)	75
Incertitude K <sub>pA</sub>	dB(A)	3
Niveau de pression acoustique L <sub>WA</sub> + incertitude K <sub>WA</sub>	dB(A)	93
<b>Vibrations de l'appareil</b>		
Valeur de vibrations bras-main	m/s <sup>2</sup>	< 2,5
Siège	m/s <sup>2</sup>	< 2,5
Incertitude K	m/s <sup>2</sup>	0,1
<b>Dimensions et poids</b>		
Longueur x largeur x hauteur	mm in	2040x1330x1430 80.3x52.36x56.3
Rayon de braquage à droite	mm in	1400 55
Rayon de braquage à gauche	mm in	1400 55
Poids vide (avec/sans batterie)	kg lbs	840/1300 1852/2866
Poids total admissible	kg lbs	1789 3944
Charge d'essieu avant admissible	kg lbs	897 1977
Charge d'essieu arrière admissible	kg lbs	892 1966
<b>Sous réserve de modifications techniques !</b>		

 Prima di utilizzare l'apparecchio per la prima volta, leggere le presenti istruzioni originali, seguirle e conservarle per un uso futuro o in caso di rivendita dell'apparecchio.

Prima di procedere alla prima messa in funzione leggere tassativamente le norme di sicurezza n. 5.956-250!

## Indice

Norme di sicurezza . . . . .	IT	..	1
Avvertenze generali . . . . .	IT	..	1
Simboli riportati sull'apparecchio . . . . .	IT	..	2
Simboli riportati nel manuale d'uso . . . . .	IT	..	2
Funzione . . . . .	IT	..	2
Uso conforme a destinazione . . . . .	IT	..	2
Pavimentazioni adatte . . . . .	IT	..	2
Protezione dell'ambiente . . . . .	IT	..	2
Elementi di comando e di funzione . . . . .	IT	..	3
Figura Spazzatrice . . . . .	IT	..	3
Quadro di controllo . . . . .	IT	..	3
Tasti funzione . . . . .	IT	..	3
Spie di controllo e display . . . . .	IT	..	4
Prima della messa in funzione . . . . .	IT	..	4
Ribaltare in su la cabina conducente . . . . .	IT	..	4
Blocco/sblocco del freno di stazionamento . . . . .	IT	..	4
Movimentazione della spazzatrice senza trazione propria . . . . .	IT	..	4
Movimentazione della spazzatrice con trazione propria . . . . .	IT	..	4
Messa in funzione . . . . .	IT	..	4
Avvertenze generali . . . . .	IT	..	4
Interventi di controllo e di manutenzione . . . . .	IT	..	4
Prima della messa in funzione . . . . .	IT	..	4
Norme di sicurezza per l'uso di batterie . . . . .	IT	..	4
Caricare le batterie . . . . .	IT	..	5
Funzionamento . . . . .	IT	..	5
Regolazione del sedile di guida . . . . .	IT	..	5
Selezione i programmi . . . . .	IT	..	5
Avviare l'apparecchio . . . . .	IT	..	5
Guida . . . . .	IT	..	5
Operazioni di spazzamento . . . . .	IT	..	6
Svuotamento del vano raccolta . . . . .	IT	..	6
Spegnere l'apparecchio . . . . .	IT	..	6
Trasporto . . . . .	IT	..	6
Conservazione . . . . .	IT	..	6
Fermo dell'impianto . . . . .	IT	..	6
Cura e manutenzione . . . . .	IT	..	7
Avvertenze generali . . . . .	IT	..	7
Pulizia . . . . .	IT	..	7
Intervalli di manutenzione . . . . .	IT	..	7
Interventi di manutenzione . . . . .	IT	..	7
Dichiarazione di conformità CE . . . . .	IT	..	10
Garanzia . . . . .	IT	..	10
Guida alla risoluzione dei guasti . . . . .	IT	..	11
Dati tecnici . . . . .	IT	..	12

## Norme di sicurezza



**Pericolo di danni all'apparato uditivo. Si raccomanda perciò di indossare un dispositivo di protezione per le orecchie durante l'utilizzo dell'apparecchio.**

### Avvertenze generali

Si dovessero verificare danni dovuti al trasporto al momento del disimballo, informare immediatamente il proprio rivenditore.

- Le targhette di avvertimento sull'apparecchio forniscono importanti indicazioni per un uso sicuro.
- Oltre alle indicazioni contenute nel manuale d'uso è necessario osservare le norme di sicurezza e antinfortunistiche generali vigenti.

### Indicazioni per lo scarico

#### Pericolo

*Rischio di lesioni, rischio di danneggiamenti! Osservare il peso dell'apparecchio al caricamento!*

Peso (senza batterie)	840 kg*
Peso (con batterie)	1300 kg*

\* Se sono installati kit di montaggio, il peso è rispettivamente maggiore.

- ➔ **Non utilizzare un carrello elevatore.**
  - ➔ Per il caricamento dell'apparecchio, utilizzare una rampa idonea o una gru!
  - ➔ Da osservare all'utilizzo di una rampa: spazio libero dal pavimento 70 mm.
  - ➔ Se l'apparecchio viene fornito su un pallet, allora con le tavole allegate bisogna creare una rampa di discesa. Le istruzioni a ciò le trovate a Pagina 2 (pagina interna della copertina).
- Avviso importante:** ogni tavola deve essere avvitata forte con 2 viti.

### Modalità di marcia

#### Pericolo

*Rischio di lesioni, rischio di danneggiamenti!*

#### Pericolo

*Rischio di lesioni!*

*Rischio di ribaltamento in forte pendenza.*

- Non percorrere pendenze superiori al 14 % in senso di marcia.

*Rischio di ribaltamento nella guida veloce delle curve.*

- Percorrere le curve a velocità ridotta.

*Rischio di ribaltamento su terreni instabili.*

- Condurre l'apparecchio solo su pavimentazioni stabili.

*Rischio di ribaltamento in caso di inclinazione laterale eccessiva.*

- Percorrere diagonalmente al senso di marcia pendenze non superiori al 10%.
- Rispettare in linea di principio le norme, i regolamenti e le disposizioni che valgono per gli autoveicoli.
- L'operatore deve utilizzare l'apparecchio in modo conforme alla destinazione d'uso. Durante la guida, deve tenere conto delle condizioni presenti in loco e

fare attenzione a persone terze (in particolare bambini) durante l'uso dell'apparecchio.

- L'apparecchio deve essere utilizzato solo da persone istruite sul rispettivo uso o che hanno dato prova di sapere utilizzare l'apparecchio ed espressamente incaricate dell'uso.
- È vietato l'impiego dell'apparecchio da parte di bambini o adolescenti.
- Non è consentito trasportare altre persone.
- Le spazzatrici uomo a bordo devono essere messe in movimento solo stando seduti.
- ➔ Per evitare che l'apparecchio venga utilizzato da persone non autorizzate, togliere la chiave di accensione.
- ➔ Non lasciare mai l'apparecchio incustodito quando è in funzione il motore. L'operatore deve lasciare l'apparecchio solo dopo aver spento il motore, averlo bloccato contro eventuali movimenti, aver inserito il freno ed estratto la chiave di accensione.

### Apparecchi con alimentazione a batteria

**Avviso:** Il diritto di garanzia esiste soltanto, se si usano batterie e caricabatterie raccomandati dalla Kärcher.

- Osservare assolutamente le istruzioni d'uso del produttore della batteria e del caricabatterie. Osservare le raccomandazioni del legislatore riguardanti l'utilizzo di batterie.
- Le batterie scariche devono essere caricate al più presto possibile.
- Per evitare correnti di dispersione, mantenere le batterie pulite e asciutte. Proteggere le batterie da impurità (p.es. polveri di metallo).
- Non depositare utensili o altri oggetti simili sulla batteria. Pericolo di corto circuito e di esplosione.
- Non lavorare assolutamente con fiamme aperte nelle vicinanze della batteria o nell'apposito locale caricabatteria. Non produrre scintille e non fumare. Rischio di esplosioni.
- Non toccare componenti molto caldi quali ad esempio il motore trazione (Pericolo di ustione).
- Prudenza con l'acido batteria! Osservare le relative norme di sicurezza!
- Le batterie dismesse devono essere smaltite conformemente alle norme ambientali (direttiva UE 91/157 CEE).

### Accessori e ricambi

- Impiegare esclusivamente accessori e ricambi autorizzati dal produttore. Accessori e ricambi originali garantiscono che l'apparecchio possa essere impiegato in modo sicuro e senza disfunzioni.
- La lista dei pezzi di ricambio più comuni è riportata alla fine del presente manuale d'uso.
- Maggiori informazioni sulle parti di ricambio sono reperibili al sito [www.kaercher.com](http://www.kaercher.com) alla voce "Service".



## Simboli riportati sull'apparecchio

	Pericolo di scottature causate da superfici calde! Prima di effettuare qualsiasi intervento sull'apparecchio lasciare raffreddare sufficientemente l'impianto di scarico.
	Lavorare sull'apparecchio indossando sempre guanti protettivi idonei.
	Pericolo di contusioni dovuto incastrandosi tra parti mobili del veicolo
	Rischio di lesioni a causa delle parti mobili. Non afferrare dentro con le mani.
	Pericolo d'incendio. Non aspirare oggetti brucianti o ardenti.
	Alloggio catene / punto della gru
	Punti di appoggio del cric
	Regolazione del rullo-spazzola
	Inclinazione massima del fondo durante la marcia con vano raccolta sollevato.
	Non percorrere pendenze superiori al 14 % in senso di marcia.
	Attenzione, spazzola rotante (osservare il senso di rotazione).
	Avvertimento da tensione elettrica pericolosa!
	Beschädigungsgefahr! Den Staubfilter nicht auswaschen.

## Simboli riportati nel manuale d'uso

### ⚠ Pericolo

Per un rischio imminente che determina lesioni gravi o la morte.

### ⚠ Attenzione

Per una situazione di rischio possibile che potrebbe determinare lesioni gravi o la morte.

### Attenzione

Per una situazione di rischio possibile che potrebbe determinare danni leggeri a persone o cose.

## Funzione

La spazzatrice funziona secondo il seguente principio.

- Il rullospazzola rotante convoglia lo sporco direttamente nel vano raccolta.
- La scopa laterale pulisce gli angoli e i bordi della superficie da pulire e convoglia lo sporco nella carreggiata del rullospazzola.
- La polvere fine viene aspirata per mezzo del filtro della polvere attraverso l'aspiratore-raccoglitore.

## Uso conforme a destinazione

Questa spazzatrice è destinata a spazzare superfici sporche in ambienti interni ed esterni.

- Prima dell'uso assicurarsi del perfetto stato e del funzionamento sicuro dell'apparecchio e delle attrezzature di lavoro. In caso contrario è vietato usarlo.
- Utilizzate la presente spazzatrice solo conformemente alle indicazioni fornite da questo manuale d'uso.
- Questa spazzatrice è destinata a spazzare superfici sporche in ambienti interni ed esterni.
- L'apparecchio non si adatta all'aspirazione di polveri dannose alla salute.
- È vietato apportare modifiche all'apparecchio.
- Non spazzare/aspirare mai liquidi esplosivi, gas infiammabili o acidi e solventi allo stato puro! Ne fanno parte benzina, diluenti per vernici o gasolio che, insieme all'aria di aspirazione, possono formare vapori o miscele esplosivi, nonché acetone, acidi e solventi allo stato puro che corrodono i materiali dell'apparecchio.
- Non spazzare/aspirare oggetti ardenti o incandescenti.
- L'apparecchio è idoneo soltanto all'uso su pavimentazioni indicate nel presente manuale.
- È consentito percorrere sole quelle superfici adibite all'uso della macchina da parte dell'imprenditore o dei suoi incaricati.
- È vietato sostare in aree di pericolo. È vietato usare l'apparecchio in ambienti a rischio di esplosione.
- Regola generale da rispettare: tenere lontana dall'apparecchio qualsiasi sostanza facilmente infiammabile (pericolo d'esplosione/d'incendio).

## Pavimentazioni adatte

### ⚠ Pericolo

Rischio di lesioni! Controllare la portata del fondo prima di passare sopra.

- Asfalto
- Pavimenti industriali
- Massetto
- Cemento
- Pietre da pavimentazioni

### Attenzione

Rischio di danneggiamento! Non spazzare nastri, corde o fili perché questi possono avvolgersi al rullospazzola.

## Protezione dell'ambiente

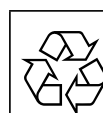

Tutti gli imballaggi sono riciclabili. Gli imballaggi non vanno gettati nei rifiuti domestici, ma consegnati ai relativi centri di raccolta.

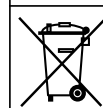

Gli apparecchi dismessi contengono materiali riciclabili preziosi e vanno consegnati ai relativi centri di raccolta. Batterie, olio e sostanze simili non devono essere dispersi nell'ambiente. Si prega quindi di smaltire gli apparecchi dismessi mediante i sistemi di raccolta differenziata.

### Avvertenze sui contenuti (REACH)

Informazioni aggiornate sui contenuti sono disponibili all'indirizzo:

[www.kaercher.com/REACH](http://www.kaercher.com/REACH)

## Elementi di comando e di funzione

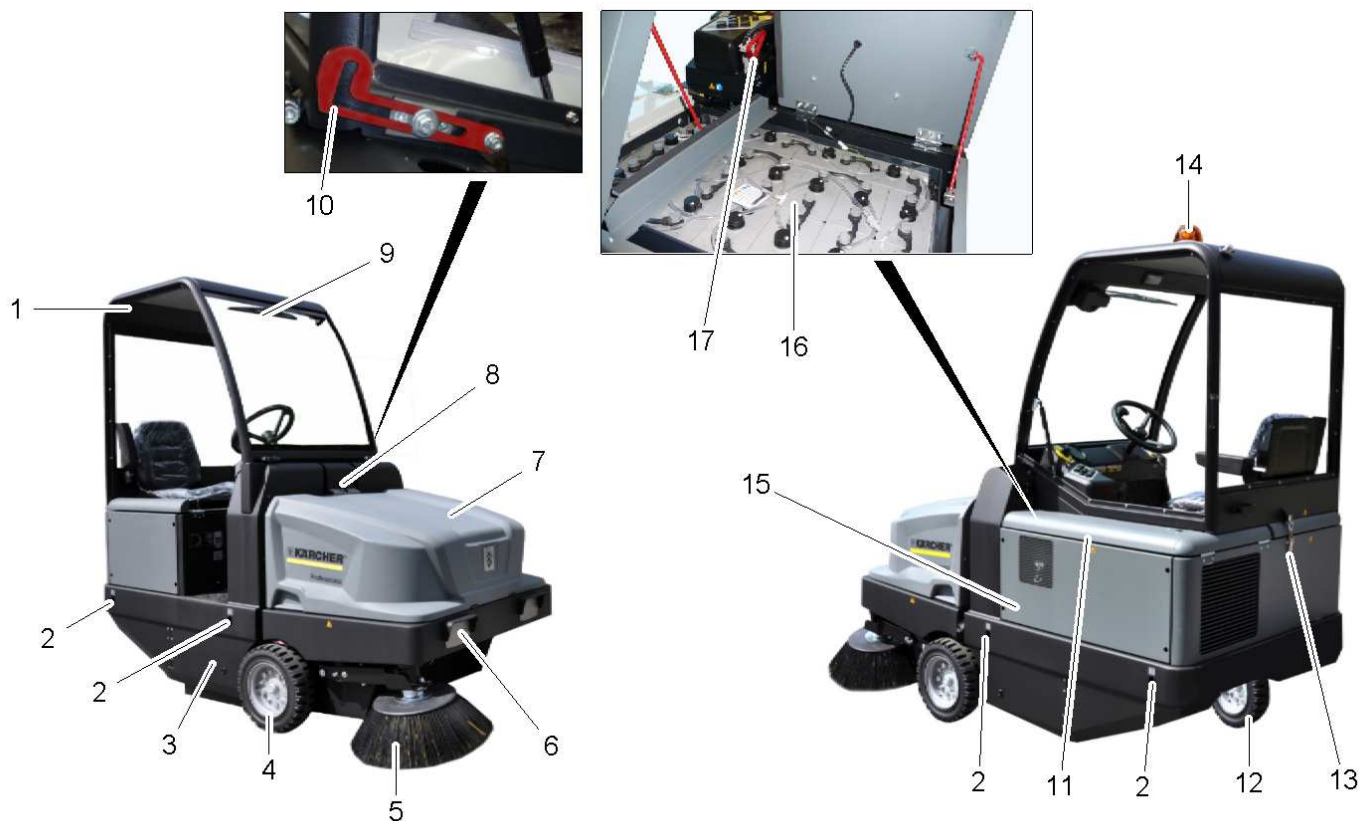

### Figura Spazzatrice

- 1 Cabina conducente (opzione)
- 2 Punto fisso di fissaggio (4x)
- 3 Accesso al rullospazzola
- 4 Ruota anteriore
- 5 Spazzole laterali
- 6 Impianto di illuminazione (opzione)
- 7 Vano raccolta
- 8 Dispositivo di blocco della copertura dell'apparecchio
- 9 Tergicristalli (opzione)
- 10 Leva di sicurezza cabina conducente
- 11 Copertura del motore
- 12 Ruota posteriore
- 13 Bloccaggio cabina conducente
- 14 Proiettore rotante lampeggiante
- 15 Regolazione del rullospazzola (non illustrato)
- 16 Kit Batteria  
1 x 36 V, 360 Ah
- 17 Spina della batteria

### Quadro di controllo

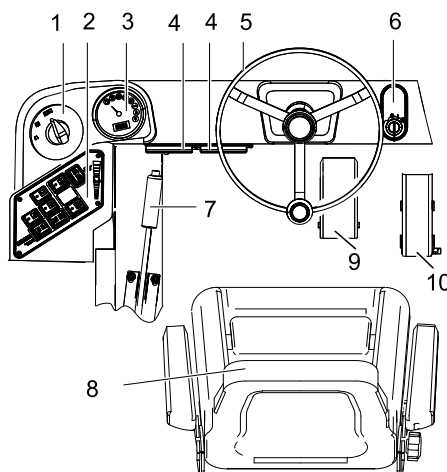

- 1 Selettore programmi
- 2 Tasti funzione
- 3 Display multifunzioni
- 4 Scatola fusibili postazione di lavoro
- 5 Volante
- 6 Chiave di accensione  
Posizione 0: Disattivare il motore  
Posizione 1: Accensione inserita  
Posizione 2: Avviare il motore
- 7 Freno di stazionamento
- 8 Sedile (con interruttore contatto sedile)
- 9 Pedale del freno
- 10 Acceleratore

### Tasti funzione

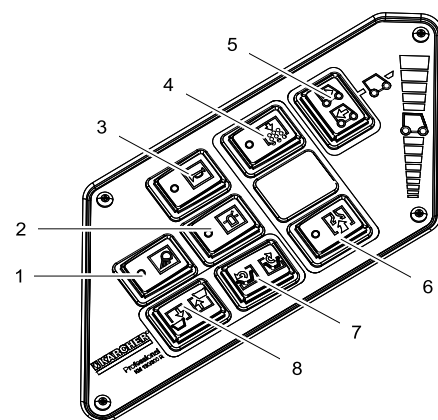

- 1 Illuminazione di lavoro ON/OFF (opzione)
- 2 Proiettore rotante lampeggiante ON/OFF
- 3 Clacson
- 4 Pulizia del filtro
- 5 Selettore direzione di marcia
- 6 Ventola
- 7 Apertura / Chiusura sportello contenitore
- 8 Sollevamento/abbassamento del vano raccolta

## Spie di controllo e display

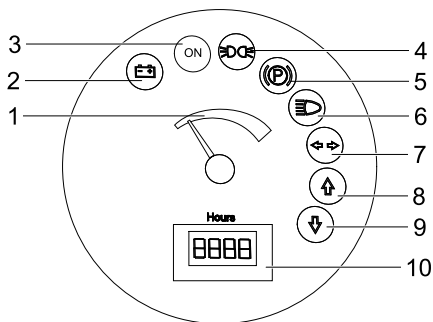

- 1 Capacità della batteria
- 2 Spia di controllo della batteria
- 3 Spia luminosa Stato di funzionamento
- 4 Spia di controllo luci di posizione
- 5 Spia di controllo (non collegata)
- 6 Spia di controllo per anabbaglianti
- 7 Spia di controllo (non collegata)
- 8 Spia di controllo direzione di marcia in avanti
- 9 Spia di controllo direzione retromarcia
- 10 Contatore ore di funzionamento

## Prima della messa in funzione

### Ribaltare in su la cabina conducente

Per eseguire diversi lavori, può essere necessario dapprima ribaltare in su la cabina del conducente (opzione).

**Nota:** La cabina del conducente deve essere ribaltata solo su fondo piano ( $\pm 5^\circ$ ).

- Aprire il bloccaggio della cabina conducente.
- Ribaltare in su la cabina conducente fino a quando la leva di sicurezza s'innesta.



- Prima di abbassare la cabina conducente, sbloccare la leva di sicurezza.

### Blocco/sblocco del freno di stazionamento

- Sbloccare il freno di stazionamento e premere il pedale del freno.
- Tirare il freno di stazionamento e premere il pedale del freno.

## Movimentazione della spazzatrice senza trazione propria

- Aprire la copertura del motore.
- Ribaltare in giù la leva di marcia libera della pompa idraulica a lato di  $90^\circ$ .

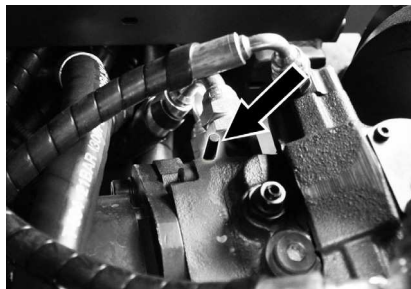

### Attenzione

Non movimentare la spazzatrice senza trazione propria su lunghi tragitti e a velocità superiori a 10 km/h.

- Dopo lo spostamento, ribaltare in su di nuovo la leva di marcia libera.

## Movimentazione della spazzatrice con trazione propria

- Dopo lo spostamento, ribaltare in su di nuovo la leva di marcia libera.

## Messa in funzione

### Avvertenze generali

- Depositare la spazzatrice su una superficie piana.
- Estrarre la chiave di accensione.
- Bloccare il freno di stazionamento.

### Interventi di controllo e di manutenzione

#### Ogni giorno prima della messa in funzione

- Verificare lo stato di carica della batteria, se necessario ricaricare la batteria (vedi il capitolo „Caricare le batterie“).
- Verificare l'usura e l'eventuale presenza di nastri impigliati nel rullospazzola e nelle scope laterali.
- Controllare le ruote se impigliate da nastri.
- Verificare il funzionamento di tutti gli elementi di comando.
- Verificare l'eventuale presenza di danni sull'apparecchio.
- Pulire il filtro polvere con il tasto prodotto per la pulizia del filtro.

**Avviso:** Descrizione al capitolo Cura e manutenzione.

## Prima della messa in funzione

### Norme di sicurezza per l'uso di batterie

Durante l'utilizzo di batterie osservare assolutamente le seguenti indicazioni di pericolo:

	Rispettare le indicazioni riportate sulla batteria, nelle istruzioni per l'uso e nel manuale d'uso del veicolo.
	Indossare una protezione per gli occhi.
	Tenere l'acido e le batterie fuori dalla portata dei bambini.
	Rischio di esplosione!
	Vietato accendere fuochi, produrre scintille, usare luci libere e fumare.
	Pericolo di ustioni chimiche!
	Pronto soccorso.
	Avviso di pericolo.
	Smaltimento.
	Non gettare la batteria nei rifiuti domestici.
	Avvertimento da tensione elettrica pericolosa!

#### ⚠ Pericolo

Rischio di esplosione! Non appoggiare utensili o simili sulla batteria, sui poli terminali e sui collegamenti delle celle della batteria.

#### ⚠ Pericolo

Rischio di lesioni! Non portare mai eventuali ferite a contatto con il piombo. Lavare sempre le mani dopo aver effettuato interventi sulla batteria.

#### ⚠ Pericolo

Pericolo di incendio e di esplosione.

- È vietato fumare e usare fiamme libere.
- Areare bene i locali in cui vengono caricate le batterie in quanto sussiste il pericolo di formazione di gas altamente esplosivi.

### ⚠ Pericolo

Pericolo di ustioni chimiche!

- Sciacquare con abbondante acqua pulita eventuali schizzi di acido negli occhi o sulla cute.
- Quindi, contattare immediatamente un medico.
- Lavare i vestiti sporchi con acqua.

### Caricare le batterie.

#### Attenzione

Caricare le batterie prima dell'accensione dell'apparecchio.

### ⚠ Pericolo

Rischio di lesioni! Osservare le norme di sicurezza per l'uso di batterie. Osservare le istruzioni del produttore del caricabatterie. Osservare assolutamente le istruzioni per l'uso del produttore di batterie e rispettarle. Caricare le batterie solo con apposito caricabatterie.

Areare bene i locali in cui vengono caricate le batterie in quanto sussiste il pericolo di formazione di gas altamente esplosivi.

### ⚠ Pericolo

Pericolo di ustioni chimiche. Il rabbocco di acqua allo stato scarico della batteria può provocare la fuoriuscita di acido! Durante l'impiego di acido da batteria indossare occhiali di protezione ed osservare le indicazioni in modo da evitare ferite o danneggiamenti dell'abbigliamento. Sciacquare immediatamente eventuali schizzi di acido sulla cute o sull'abbigliamento con acqua abbondante.

#### Attenzione

Rischio di danneggiamento. Utilizzare solo acqua distillata o desalinizzata (VDE 0510) per rabboccare la batteria. Non utilizzare additivi estranei (cosiddetti agenti di miglioramento), in quanto decadrebbe ogni garanzia.

### Batterie consigliate, caricabatterie

	Codice d'ordinazione
<b>Pacco di batterie 36 V, 360 Ah, (nel contenitore, manutenzione ridotta) *</b>	6.654-282.0
<b>Caricabatteria 36 V, 50 A</b>	6.654-283.0

\* L'apparecchio necessita di 1 pacco batterie

Non è consigliato l'impiego di altre batterie e caricabatterie e può essere fatto solo dopo aver consultato il servizio di assistenza della KÄRCHER.

- ➔ Staccare la spina della batteria dalla macchina e collegarla alla presa del caricabatterie.
- ➔ Infilare la spina del caricabatterie in una presa regolare di 16 A, il caricabatterie viene automaticamente caricato.
- ➔ Tenere aperte entrambe le coperture motore durante la ricarica.
- ➔ **Avviso:** Quando le batterie sono cariche, scollegare il caricabatterie dalla rete e poi dalle batterie.

### Controllare ed eventualmente correggere il livello del liquido della batteria

#### Attenzione

Osservare assolutamente le istruzioni per l'uso del produttore di batterie e rispettarle.

### Controllare lo stato di carica della batteria

- Indicatore della capacità batteria nel campo verde:  
Batteria carica.
  - Indicatore della capacità batteria nel campo giallo:  
Batteria scarica a metà.
  - Indicatore della capacità batteria nel campo rosso:  
La batteria è quasi scarica. Interruzione automatica a breve dello spazzamento.
  - La spia luminosa diventa rossa  
Batteria scarica. Interruzione automatica dello spazzamento (rimessa in funzione dei gruppi di spazzolamento possibile solo dopo la ricarica della batteria).
- ➔ Guidare l'apparecchio direttamente alla stazione di carica evitando le pendenze.
- ➔ Caricare la batteria.

## Funzionamento

### Regolazione del sedile di guida

- ➔ Tirare la leva di regolazione del sedile verso l'esterno.
- ➔ Spostare la leva, rilasciare la leva e farla innestare.
- ➔ Verificare se il sedile è bloccato cercando di spostarlo in avanti ed indietro.

### Selezione i programmi

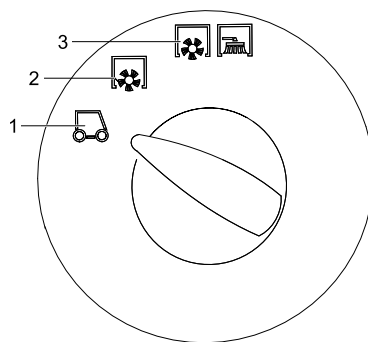

- 1 Trasporto
- 2 Spazzare con il rullo spazzola
- 3 Spazzare con il rullo spazzola e le spazzole laterali

### Avviare l'apparecchio

**Avviso:** L'apparecchio è dotato di un interruttore di contatto del sedile. Quando il conducente si alza dal sedile, l'apparecchio viene disinserito automaticamente.

- ➔ Sedersi sul sedile di guida.
- ➔ Portare il selettore per la direzione di marcia.
- ➔ Bloccare il freno di stazionamento.
- ➔ Inserire la chiave d'accensione nel blocchetto dell'accensione.
- ➔ Ruotare la chiave di accensione su "I". L'apparecchio è pronto per l'uso.
- ➔ Ruotare la chiave di accensione su "II". L'apparecchio è pronto all'uso.

**Nota:** l'indicatore della capacità batteria visualizza dopo circa 10 secondi lo stato di carica effettivo.

### Guida

- ➔ Posizionare il selettore programmi su trasporto
- ➔ Premere e tenere premuto il pedale del freno.
- ➔ Sbloccare il freno di stazionamento.

#### Avanzare

- ➔ Posizionare il selettore Direzione di marcia in "avanti".
- ➔ Premere lentamente l'acceleratore.

#### Fare retromarcia

### ⚠ Pericolo

Rischio di lesioni! Durante la retromarcia non deve sussistere alcun pericolo per terzi. In caso contrario, farsi guidare da un'altra persona.

#### Attenzione

Rischio di danneggiamento! Azionare il selettore direzione di marcia solo con apparecchio fermo.

- ➔ Posizionare il selettore Direzione di marcia in "retromarcia".
- ➔ Premere lentamente l'acceleratore.

#### Comportamento di guida

- Attraverso l'acceleratore è possibile impostare la velocità di marcia a regolazione continua.
- Evitare di premere bruscamente il pedale poiché può causare danni all'impianto idraulico.

#### Frenatura

- ➔ Rilasciare il pedale. L'apparecchio frena automaticamente e si ferma.

**Avviso:** L'effetto frenante può essere supportato dal pedale del freno.

#### Superare ostacoli

- Per superare ostacoli fissi fino a 70 mm:
- ➔ Avanzare lentamente e superare l'ostacolo con cautela.
- Per superare ostacoli fissi superiori a 70 mm:
- ➔ Ostacoli simili vanno superati esclusivamente con una rampa idonea.

## Operazioni di spazzamento

### Attenzione

Non spazzare nastri da imballo, fili di ferro o simili in quanto possono causare il danneggiamento del sistema spazzante.

**Avviso:** Al fine di ottenere un risultato ottimale, si consiglia di adeguare la velocità di marcia alle condizioni presenti in loco.

**Avviso:** Durante l'uso della spazzatrice si raccomanda di pulire il filtro della polvere ad intervalli regolari.

### Spazzare pavimenti asciutti

- Accendere la ventola.

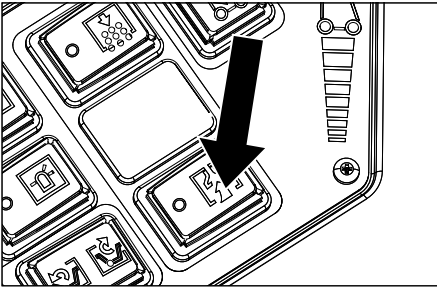

- Per la pulizia di superfici piane, posizionare l'interruttore programmi su spazzare con rullospazzola.
- Alla pulizia di bordi posizionare l'interruttore programmi su spazzare con rullospazzola e spazzola laterale.

### Spazzare pavimenti umidi o bagnati

- Disattivare la ventola.
- Per la pulizia di superfici piane, posizionare l'interruttore programmi su spazzare con rullospazzola.
- Alla pulizia di bordi posizionare l'interruttore programmi su spazzare con rullospazzola e spazzola laterale.

## Svuotamento del vano raccolta

### ⚠ Pericolo

Rischio di lesioni! Durante l'operazione di scarico non vi devono essere persone o animali nell'area di movimentazione del vano raccolta.

### ⚠ Pericolo

Pericolo di schiacciamento! Non inserire mai le mani nella tiranteria del sistema di svuotamento. Non sostare sotto al vano raccolta sollevato.

### ⚠ Pericolo

Pericolo di ribaltamento! Durante l'operazione di scarico l'apparecchio deve appoggiare su una superficie piana.

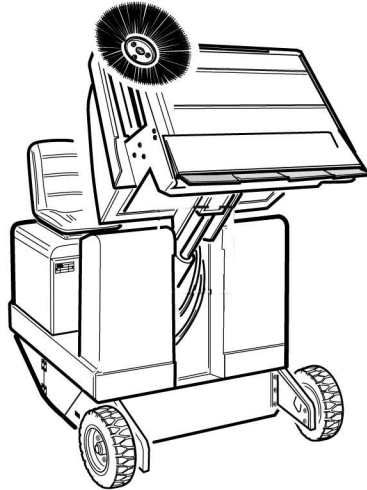

- Posizionare il selettore programmi su trasporto
- Sollevare il vano raccolta.
- Avvicinarsi lentamente al serbatoio di raccolta.
- Bloccare il freno di stazionamento.
- Apertura sportello contenitore: Premere l'interruttore a sinistra e svuotare il vano di raccolta sporco.
- Chiusura sportello contenitore: Premere l'interruttore a destra (circa 2 secondi) finché è ribaltato in posizione finale.
- Sbloccare il freno di stazionamento.
- Allontanarsi lentamente dal serbatoio di raccolta.
- Abbassare fino alla posizione finale il vano raccolta.

## Spegnere l'apparecchio

- Premere e tenere premuto il pedale del freno.
- Bloccare il freno di stazionamento.
- Girare la chiave di accensione su "0" ed estrarla.

## Trasporto

### ⚠ Pericolo

Pericolo di lesioni e di danneggiamento! Rispettare il peso dell'apparecchio durante il trasporto.

- Girare la chiave di accensione su "0" ed estrarla.
- Bloccare il freno di stazionamento.
- Assicurare l'apparecchio ai punti fissi di fissaggio (4x) con cinghie di serraggio, funi o catene.
- Bloccare l'apparecchio con dei cunei ai bordi.
- Per il trasporto in veicoli, assicurare l'apparecchio secondo le direttive in vigore affinché non possa scivolare e ribaltarsi.

## Conservazione

### ⚠ Pericolo

Pericolo di lesioni e di danneggiamento! Rispettare il peso dell'apparecchio durante la conservazione.

## Fermo dell'impianto

Se la spazzatrice non viene utilizzata per un lungo periodo, si prega di osservare quanto segue:

- Depositare la spazzatrice su una superficie piana.
- Posizionare il selettore programmi su trasporto .
- Girare la chiave di accensione su "0" ed estrarla.
- Bloccare la spazzatrice in modo tale che non possa spostarsi accidentalmente.
- Pulire la spazzatrice all'interno e all'esterno.
- Depositare l'apparecchio in un luogo riparato ed asciutto.
- Staccare la spina della batteria dalla macchina.
- Caricare la batteria e ricaricarla ogni 2 mesi circa.



## Cura e manutenzione

### Avvertenze generali

#### Attention

*Risque d'endommagement!*

*Ne pas laver le filtre à poussières.*

→ Prima di pulire, manutenzionare l'apparecchio, sostituire componenti o passare ad un'altra modalità di funzionamento, spegnere l'apparecchio, togliere la chiave e scollegare o staccare la batteria.

– Le riparazioni devono essere eseguite esclusivamente da centri di assistenza autorizzati o da personale esperto in questo settore che abbia familiarità con tutte le norme di sicurezza vigenti in materia.

– Gli apparecchi ad uso mobile impiegati nel settore industriale sono soggetti al controllo di sicurezza secondo la norma VDE 0701.

→ Depositare la spazzatrice su una superficie piana.

→ Girare la chiave di accensione su "0" ed estrarla.

→ Bloccare il freno di stazionamento.

### Pulizia

#### Attenzione

*Rischio di danneggiamento. Non pulire l'apparecchio con un tubo flessibile o un getto d'acqua ad alta pressione (rischio di cortocircuito o di altri guasti di tipo elettrico).*

#### Pulizia interna dell'apparecchio

##### ⚠ Pericolo

*Rischio di lesioni! Indossare una mascherina antipolvere e occhiali protettivi.*

→ Pulire l'apparecchio con un panno.

→ Pulire l'apparecchio con aria compressa.

#### Pulizia esterna dell'apparecchio

→ Pulire l'apparecchio esternamente con un panno umido imbevuto di liscivia.

**Avviso:** Non utilizzare detergenti aggressivi.

### Intervalli di manutenzione

**Osservare la lista di controllo di ispezione 5.950-648.0!**

**Avviso:** Il contatore ore di funzionamento indica quali sono gli intervalli di manutenzione.

#### Interventi di manutenzione da effettuare da parte del cliente

**Avviso:** Tutti gli interventi di assistenza e di manutenzione da effettuare da parte del cliente devono essere eseguiti da un tecnico qualificato. Se necessario, ci si può rivolgere in qualsiasi momento al rivenditore specializzato Kärcher.

#### Manutenzione giornaliera:

→ Verificare l'usura e l'eventuale presenza di nastri impigliati nel rullospazzola e nelle scope laterali.

→ Verificare il funzionamento di tutti gli elementi di comando.

→ Verificare l'eventuale presenza di danni sull'apparecchio.

#### Manutenzione settimanale:

→ Pulire il radiatore olio idraulico.

→ Controllare l'impianto idraulico.

→ Controllare il livello dell'olio idraulico.

→ Controllare il livello del liquido del freno.

→ Verificare l'usura dei listelli di tenuta, eventualmente sostituirli.

→ Controllare e ingrassare lo sportello contenitore.

#### Interventi di manutenzione in caso di usura:

→ Sostituire i listelli di tenuta.

→ Aggiustare le guarnizioni laterali risp. sostituirle.

→ Sostituire il rullospazzola.

→ Sostituire le scope laterali.

**Avviso:** Descrizione al capitolo Interventi di manutenzione.

#### Interventi di manutenzione da effettuare dal servizio assistenza clienti

#### Manutenzione dopo 50 ore di funzionamento:

→ Far effettuare la prima ispezione prevista dal registro di manutenzione.

#### Manutenzione dopo 250 ore di funzionamento:

→ Fare eseguire l'ispezione secondo il libretto di manutenzione.

**Avviso:** Ai fini della garanzia è necessario far eseguire, durante il periodo di garanzia, tutti gli interventi di assistenza e di manutenzione dal servizio assistenza clienti autorizzato Kärcher come indicato nel libretto di manutenzione.

### Interventi di manutenzione

#### Preparazione:

→ Depositare la spazzatrice su una superficie piana.

→ Girare la chiave di accensione su "0" ed estrarla.

→ Bloccare il freno di stazionamento.

#### Norme di sicurezza generali

##### ⚠ Pericolo

*Rischio di lesioni! Introdurre la barra di sicurezza sempre con il vano raccolta sollevato.*



1 Supporto barra di sicurezza

2 Barra di sicurezza

→ Ribaltare in su la barra di sicurezza per lo scarico in altezza e infilarla nel supporto (bloccata).

#### Sostituire le batterie

Le batterie possono essere sostituite solo tutte. La sostituzione deve avvenire solo tramite tecnico qualificato.

→ Dovuto dal grande peso (460 kg), la sostituzione deve essere eseguita con una gru.

**Nota:** Svitare la traversa prima di sostituire la batteria.



→ Prima di smontare la batteria staccare il cavo del polo negativo.

→ Fissare le funi della gru ai 4 occhielli del gruppo batterie e sollevare fuori cautamente le batterie.

#### Controllare il livello dell'olio idraulico e aggiungere olio idraulico

##### Avvertenza

*Il contenitore del vano raccolta non deve essere sollevato.*

→ Aprire la copertura del motore.



1 Serbatoio olio idraulico

2 Vetro d'ispezione

3 Tappo di chiusura, apertura di riempimento olio

4 Radiatore olio idraulico

5 Manometro

→ Controllare il livello dell'olio idraulico dal vetro d'ispezione.

– Il livello dell'olio deve essere compreso fra le tacche "MIN" e "MAX".

– Se il livello dell'olio è al di sotto della tacca di MIN, aggiungere olio idraulico.

→ Svitare il coperchio di chiusura del foro di rabbocco dell'olio.

→ pulire l'area di introduzione.

→ Rabboccare con olio idraulico.

#### Tipo di olio: vedi Dati tecnici

→ Svitare il coperchio di chiusura del foro di rabbocco dell'olio.

##### Avvertenza

*Se il manometro indica una pressione olio idraulico aumentata, allora bisogna fare cambiare il filtro olio idraulico dal servizio di assistenza Kärcher.*

### Controllare l'impianto idraulico

- Bloccare il freno di stazionamento.
- Avviare il motore.

Fare eseguire la manutenzione dell'impianto idraulico solo dal servizio assistenza autorizzato Kärcher.

- Controllare la tenuta dei tubi flessibili idraulici e dei collegamenti.

### Controllo del rullospazzola

- Ruotare la chiave di accensione su "I".
- Sollevare fino alla posizione finale il vano raccolta.
- Ruotare la chiave di accensione su 0.
- Bloccare il freno di stazionamento.
- Impiegare la barra di sicurezza per lo scarico in altezza.
- Togliere eventuali nastri o spaghi dal rullospazzola.
- Estrarre la barra di sicurezza.
- Inserire la chiave d'accensione nel blocchetto dell'accensione.
- Ruotare la chiave di accensione su "I".
- Abbassare fino alla posizione finale il vano raccolta.
- Girare la chiave di accensione su "0" ed estrarla.

### Sostituzione del rullospazzola

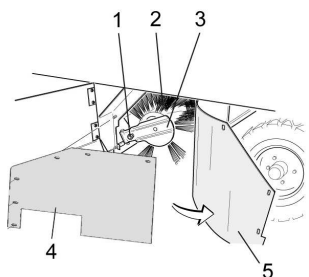

- 1 Vite di fissaggio alloggiamento rullospazzola
- 2 Rullospazzola
- 3 Alloggiamento rullospazzola
- 4 Lamiera di sostegno guarnizione laterale
- 5 Guarnizione laterale

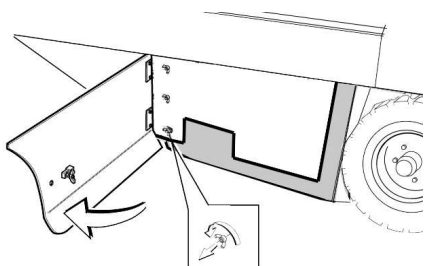

- Aprire il rivestimento laterale con la chiavini.
- Svitare i dadi ad alette della guarnizione laterale sulla lamiera di sostegno e rimuovere la lamiera.
- Ribaltare all'esterno la guarnizione laterale.
- Svitare la vite di fissaggio alloggiamento rullospazzola e ribaltare all'esterno l'alloggiamento.
- Estrarre il rullospazzola.

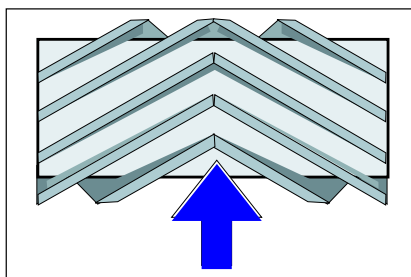

Posizione di montaggio del rullospazzola in senso di marcia (vista dall'alto)

**Avviso:** Al montaggio del nuovo rullospazzola, fare attenzione alla posizione delle setole.

- Montare la nuova rullospazzola. Le scanalature del rullospazzola devono essere introdotte sulle camme del braccio oscillante contrapposto.

**Avviso:** Dopo il montaggio del nuovo rullospazzola occorre regolare la simmetria delle spazzole.

### Controllo e regolazione della simmetria del rullospazzola

**Nota:** La simmetria spazzola è impostata da fabbrica a 80 mm, è possibile regolarla continuamente quando il rullospazzola è consumato.

- Controllare la pressione delle ruote.
- Disattivare l'aspiratore-raccoglitore.
- Portare la spazzatrice su un pavimento piano e liscio coperto visibilmente di polvere o gesso.
- Impostare il selettore programmi su spazzare con rullospazzola.
- Posizionare il selettore programmi su trasporto.
- Spostare il veicolo in retromarcia.
- Controllarne la simmetria.

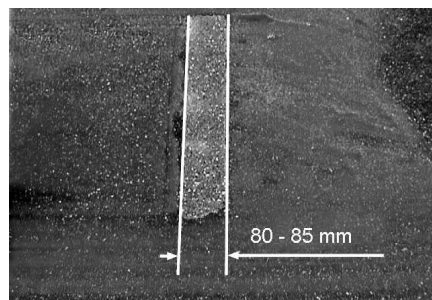

La simmetria delle spazzole deve formare un rettangolo uniforme largo 80-85 mm.

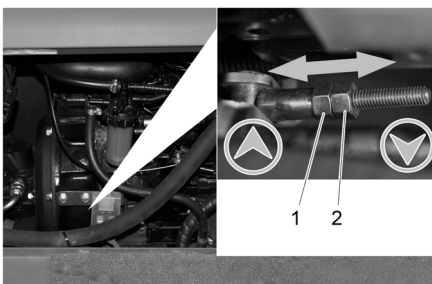

- 1 Dado di regolazione
- 2 Controdado

- Aprire il rivestimento laterale del motore.
- Allentare il controdado.
- Regolare la simmetria delle spazzole

- Stringere il controdado.
- Controllare la simmetria del rullospazzola.

### Controllo e regolazione della simmetria delle spazzole laterali

- Sollevare le spazzole laterali.
- Portare la spazzatrice su un pavimento piano e liscio coperto visibilmente di polvere o gesso.
- Impostare il selettore programmi su spazzare con rullospazzola e spazzola laterale.
- Sollevare le spazzole laterali.
- Girare il selettore programmi su Marcia.
- Spostare il veicolo in retromarcia.
- Controllarne la simmetria.

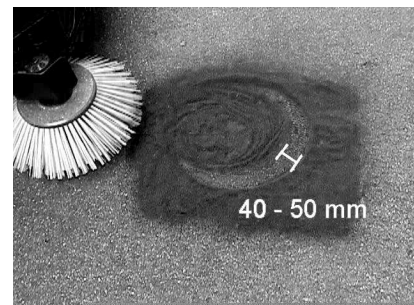

La larghezza della simmetria deve essere compresa tra 40-50 mm.

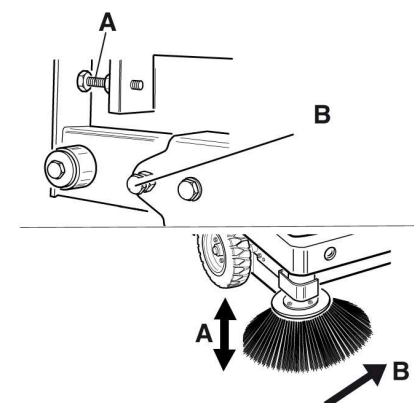

- Correggere la simmetria spazzola con le due viti di regolazione.
- Controllarne la simmetria.

### Aggiustare le guarnizioni laterali

- Alzare il vano raccolta e bloccare con barra di sicurezza.

### ⚠ Pericolo

*Rischio di lesioni! Introdurre la barra di sicurezza sempre con il vano raccolta sollevato.*

- Ribaltare in su la barra di sicurezza per lo scarico in altezza e infilarla nel supporto (bloccata).



- 1 Supporto barra di sicurezza
- 2 Barra di sicurezza

- Aprire il rivestimento laterale come descritto al capitolo „Sostituire il rullospazzola“.
- Allentare 6 dadi ad alette sulla lamiera di sostegno laterale.
- Allentare 3 dadi (AC 13) sulla lamiera di sostegno anteriore.
- Premere la guarnizione laterale in basso (asola) fino ad avere una distanza di 1 - 3 mm dal pavimento.
- Avvitare le lamiere di sostegno.
- Ripetere la procedura sull'altro lato dell'apparecchio.

#### Pulire manualmente il filtro della polvere

- Pulire il filtro polvere con il tasto prodotto per la pulizia del filtro.

#### Sostituzione del filtro della polvere

##### ⚠ Attenzione

Prima di iniziare a sostituire il filtro della polvere, svuotare il vano raccolta. Durante gli interventi sull'impianto filtrante indossare una mascherina antipolvere. Osservare le norme di sicurezza vigenti specifiche per polveri fini.

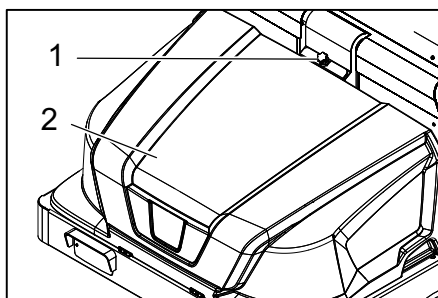

- 1 Dispositivo di blocco della copertura dell'apparecchio
- 2 Cofano

- Aprire il bloccaggio svitando a ciò svitare le viti ad alette.
- Ribaltare il cofano in avanti.

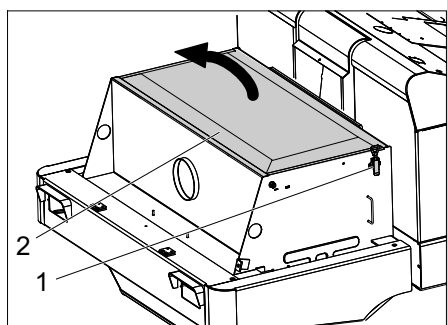

- Aprire il coperchio del filtro.

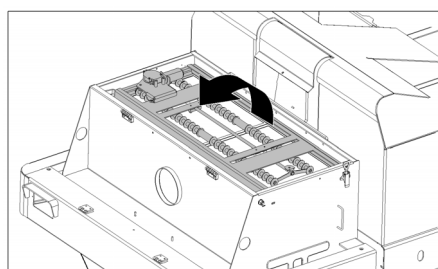

- Ribaltare lo scuotitore filtro in avanti.

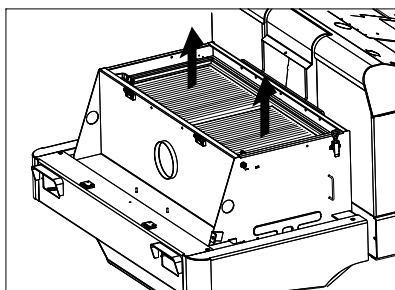

- Sostituire il filtro della polvere.
- Richiudere il coperchio del filtro.

#### Sostituire la lampadina del faro (opzione)

- Svitare i fari.
- Estrarre i fari e staccare la spina.
- Avviso:** Osservare le posizioni delle spine.
- Svitare i fari.
- Estrarre l'alloggiamento dei fari e tenerlo in orizzontale poiché l'unità delle lampade non è fissata.
- Sbloccare la staffa di chiusura e rimuovere la lampadina.
- Montare una nuova lampadina.
- Montare nella sequenza inversa.

#### Sostituire la lampadina dell'indicatore di direzione (opzione)

**Avviso:** Per la rimozione della lampadina dell'indicatore di direzione è necessario rimuovere il vetro dell'indicatore dall'alloggiamento delle frecce direzionali.

#### Sostituzione dei fusibili

- Aprire il portafusibili.

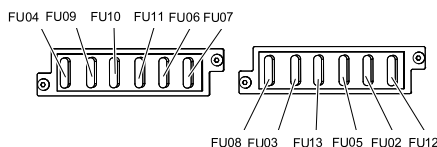

- Controllare i fusibili
- Sostituire i fusibili difettosi.

**Nota:** Il fusibile CF 01 (fusibile principale) è collocato sopra la scatola elettronica. I fusibili CF 14, CF 15 e CF 16 si trovano all'interno della scatola elettronica. **Attenzione:** L'apertura della scatola e la sostituzione dei fusibili è consentito solo per mezzo del servizio di assistenza autorizzato.

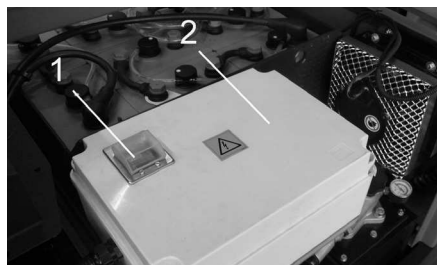

- 1 Fusibile CF 1 (fusibile principale)
- 2 Scatola elettronica

CF 01	Fusibile principale	220 A
CF 02	Interruttore di contatto del sedile	3 A
CF 03	Cabina conducente (opzione)	10 A
CF 04	Interruttore "Direzione di marcia"	5 A
CF 05	Display multifunzioni	3 A
CF 06	Radiatore olio idraulico	25 A
CF 07	Selettore di programma	15 A
CF 08	Clacson	10 A
CF 09	Illuminazione sinistra	7,5 A
CF 10	Illuminazione destra	7,5 A
CF 11	Illuminazione area di lavoro	10 A
CF 12	Proiettore rotante lampeggiante	5 A
CF 13	Agitatore	10 A
CF 14	Motore	3 A
CF 15	Trasformatore di tensione	20 A
CF 16	Interruttore a chiave	3 A

**Avviso:** Utilizzare esclusivamente fusibili aventi lo stesso valore.

## Dichiarazione di conformità CE

Con la presente si dichiara che la macchina qui di seguito indicata, in base alla sua concezione, al tipo di costruzione e nella versione da noi introdotta sul mercato, è conforme ai requisiti fondamentali di sicurezza e di sanità delle direttive CE. In caso di modifiche apportate alla macchina senza il nostro consenso, la presente dichiarazione perde ogni validità.

**Prodotto:** Spazzatrice

**Modello:** 1.186-xxx

**Direttive CE pertinenti**

2006/42/CE (+2009/127/CE)

2004/108/CE

2000/14/CE

**Norme armonizzate applicate**

EN 55012: 2007 + A1: 2009

EN 61000-6-2: 2005

EN 60335-1

EN 60335-2-29: 2004+A2: 2010

EN 60335-2-72

EN 61000-3-2: 2006+A1: 2009+A2: 2009

EN 61000-3-3: 2008

EN 62233: 2008

**Procedura di valutazione della conformità applicata**

2000/14/CE: Allegato V

**Livello di potenza sonora dB(A)**

Misurato: 90

Garantito: 93

I firmatari agiscono su incarico e con la procura dell'amministrazione.

  
H. Jenner  
CEO

  
S. Reiser  
Head of Approbation

Responsabile della documentazione:

S. Reiser

Alfred Kärcher GmbH & Co. KG

Alfred-Kärcher-Str. 28 - 40

71364 Winnenden (Germany)

Tel.: +49 7195 14-0

Fax: +49 7195 14-2212

Winnenden, 01/12/2012

## Garanzia

Le condizioni di garanzia valgono nel rispettivo paese di pubblicazione da parte della nostra società di vendita competente. Entro il termine di garanzia eliminiamo gratuitamente eventuali guasti all'apparecchio, se causati da difetto di materiale o di produzione. Nei casi previsti dalla garanzia si prega di rivolgersi al proprio rivenditore, oppure al più vicino centro di assistenza autorizzato, esibendo lo scontrino di acquisto.

## Guida alla risoluzione dei guasti

Guasto	Rimedio
L'apparecchio non si sposta o si sposta solo lentamente	Sedersi sul sedile di guida. L'interruttore di contatto sedile si attiva.
	Ripristinare il fusibile scattato CF 1 (sopra la scatola elettronica)
	Caricare o sostituire la batteria
	Sbloccare il freno di stazionamento
	Verificare se vi sono nastri e corde impigliati. Informare il servizio assistenza clienti Kärcher.
Fischi provenienti dal sistema idraulico	Rabboccare con liquido idraulico
	Informare il servizio assistenza clienti Kärcher.
Le spazzole non ruotano o ruotano solo lentamente	Verificare se vi sono nastri e corde impigliati.
	Informare il servizio assistenza clienti Kärcher.
Scarsa o nessuna forza aspirante nell'area delle spazzole	Pulizia del filtro
	Informare il servizio assistenza clienti Kärcher.
L'apparecchio produce polvere	Aggiustare le guarnizioni laterali
	Accendere la ventola
	Pulire il filtro della polvere
	Sostituzione delle guarnizioni del filtro
	Informare il servizio assistenza clienti Kärcher.
L'unità spazzante non raccoglie lo sporco	Svuotare il vano raccolta
	Pulire il filtro della polvere
	Sostituzione del rullospazzola
	Regolare la simmetria delle spazzole
	Sostituire le strisce di tenuta del cestello dello sporco.
	Risolvere il blocco del rullospazzola
	Informare il servizio assistenza clienti Kärcher.
Il vano raccolta non si solleva o non si abbassa	Controllare i fusibili
	Informare il servizio assistenza clienti Kärcher.
Il vano raccolta ruota lentamente o non ruota affatto	Informare il servizio assistenza clienti Kärcher.
Anomalie di funzionamento di parti ad azionamento idraulico	Informare il servizio assistenza clienti Kärcher.



## Dati tecnici

KM 130/300 R Bp		
<b>Dati dell'apparecchio</b>		
Velocità di marcia, avanti	km/h	7
Velocità di marcia, indietro	km/h	7
Pendenza massima superabile	--	14 %
Resa oraria senza scope laterali	m <sup>2</sup> /h	7000
Resa oraria con 1 scope laterali	m <sup>2</sup> /h	9100
Larghezza di lavoro senza scope laterali	mm	1000
Larghezza di lavoro con 1 scope laterali	mm	1300
Grado di protezione, protezione contro la gocciolatura d'acqua	--	IPX 3
Durata d'impiego a batteria completamente carica	h	2
<b>Impianto elettrico</b>		
Capacità della batteria	V, Ah	36, 360
Kit Batteria	kg	460
<b>Impianto idraulico</b>		
Quantità di olio in un impianto idraulico completo	l	25
Quantità di olio nel serbatoio idraulico	l	20,5
Tipo olio idraulico	--	HV 46
<b>Vano raccolta</b>		
Altezza max. di scarico	mm	1400
Capacità del vano raccolta	l	300
<b>Rullospazzola</b>		
Diametro rullospazzola	mm	300
Larghezza rullospazzola	mm	1000
Numero di giri	1/min	325
Simmetria	mm	80
<b>Spazzole laterali</b>		
Diametro scope laterali	mm	600
Numero di giri (continuo)	1/min	61
<b>Pneumatici a gomma piena</b>		
Dimensioni anteriori	--	15-4,5 x 8
Dimensioni posteriori	--	15-4,5 x 8
<b>Freno</b>		
Ruote anteriori	--	meccanico
Ruota posteriore	--	idrostatico
<b>Sistema di filtraggio e di aspirazione</b>		
Tipo di costruzione	--	Filtro plissettato piatto
Numero di giri	1/min	2800
Superficie filtrante del filtro per polveri fini	m <sup>2</sup>	5,2
Depressione nominale sistema aspirante	mbar	15,5
Flusso volumetrico nominale sistema aspirante	m <sup>3</sup> /h	800
Agitatore	--	Motore elettrico
<b>Condizioni ambientali</b>		
Temperatura	°C	da -5 a +40
Umidità, non condensante	%	0 - 90
<b>Valori rilevati secondo EN 60335-2-72</b>		
<b>Emissione sonora</b>		
Pressione acustica L <sub>pA</sub>	dB(A)	75
Dubbio K <sub>pA</sub>	dB(A)	3
Pressione acustica L <sub>WA</sub> + Dubbio K <sub>WA</sub>	dB(A)	93
<b>Vibrazioni meccaniche</b>		
Valore di vibrazione mano-braccio	m/s <sup>2</sup>	< 2,5
Sedile	m/s <sup>2</sup>	< 2,5
Dubbio K	m/s <sup>2</sup>	0,1

<b>Dimensioni e pesi</b>		
Lunghezza x larghezza x Altezza	mm	2040x1330x1430
Raggio di inversione destro	mm	1400
Raggio di inversione sinistro	mm	1400
Peso a vuoto (senza/con batteria)	kg	840/1300
Peso totale consentito	kg	1789
Carico assiale anteriore consentito	kg	897
Carico assiale posteriore consentito	kg	892
<b><i>Con riserva di modifiche tecniche!</i></b>		

 Lees vóór het eerste gebruik van uw apparaat deze originele gebruiksaanwijzing, ga navenant te werk en bewaar hem voor later gebruik of voor een latere eigenaar.

Voor de eerste inbedrijfstelling de veiligheidsaanwijzingen nr. 5.956-250 beslist doorlezen!

## Inhoudsopgave

Veiligheidsinstructies . . . . .	NL	..	1
Algemene aanwijzingen . . . . .	NL	..	1
Symbolen op het apparaat . . . . .	NL	..	2
Symbolen in de gebruiksaanwijzing . . . . .	NL	..	2
Functie . . . . .	NL	..	2
Reglementair gebruik . . . . .	NL	..	2
Geschikte ondergronden . . . . .	NL	..	2
Zorg voor het milieu . . . . .	NL	..	2
Elementen voor de bediening en de functies . . . . .	NL	..	3
Afbeelding veegmachine . . . . .	NL	..	3
Bedieningsveld . . . . .	NL	..	3
Functietoetsen . . . . .	NL	..	3
Controlelampjes en display . . . . .	NL	..	4
Voor de inbedrijfstelling . . . . .	NL	..	4
Chauffeurscabine omhoog klappen . . . . .	NL	..	4
Parkeerrem vergrendelen/ loszetten . . . . .	NL	..	4
Veegmachine zonder zelfaandrijving bewegen . . . . .	NL	..	4
Veegmachine met zelfaandrijving bewegen . . . . .	NL	..	4
Inbedrijfstelling . . . . .	NL	..	4
Algemene aanwijzingen . . . . .	NL	..	4
Controle- en onderhoudswerkzaamheden . . . . .	NL	..	4
Voor de inbedrijfstelling . . . . .	NL	..	4
Veiligheidsvoorschriften accu's . . . . .	NL	..	4
Accu's opladen . . . . .	NL	..	5
Werking . . . . .	NL	..	5
Chauffeursstoel instellen . . . . .	NL	..	5
Programma's selecteren . . . . .	NL	..	5
Apparaat starten . . . . .	NL	..	5
Apparaat verrijden . . . . .	NL	..	5
Veegbedrijf . . . . .	NL	..	6
Veeggoedcontainer legen . . . . .	NL	..	6
Apparaat uitschakelen . . . . .	NL	..	6
Transport . . . . .	NL	..	6
Opslag . . . . .	NL	..	6
Stillegging . . . . .	NL	..	6
Onderhoud . . . . .	NL	..	7
Algemene aanwijzingen . . . . .	NL	..	7
Reiniging . . . . .	NL	..	7
Onderhoudsintervallen . . . . .	NL	..	7
Onderhoudswerkzaamheden . . . . .	NL	..	7
EG-conformiteitsverklaring . . . . .	NL	..	9
Garantie . . . . .	NL	..	9
Hulp bij storingen . . . . .	NL	..	10
Technische gegevens . . . . .	NL	..	11

## Veiligheidsinstructies



**Gevaar van gehoorschade.**  
Bij het werken met het apparaat in elk geval een geschikte gehoorbescherming dragen.

### Algemene aanwijzingen

Als u bij het uitpakken transportschade constateert, neem dan contact op met uw distributeur.

- De op het apparaat aangebrachte waarschuwings- en aanwijzingsborden geven aanwijzingen voor gebruik zonder gevaar.
- Naast de aanwijzingen in de gebruiksaanwijzingen moeten de algemene veiligheidsvoorschriften en voorschriften ter vermindering van ongevallen van de wetgever in acht genomen worden.

### Instructies inzake uitladen

#### **Gevaar**

*Verwondingsgevaar, beschadigingsgevaar!*  
**Gewicht van het apparaat bij het verladen in acht nemen!**

Gewicht (excl. accu's)	840 kg*
Gewicht (incl. accu's)	1.300 kg*
* Indien aanbouwsets gemonteerd zijn, is dat gewicht overeenkomstig hoger.	

#### ➔ **Geen vorkheftruck gebruiken.**

➔ Bij het verladen van het apparaat moet een geschikt platform of een kraan gebruikt worden!

➔ Bij het gebruik van een losplank moet het volgende in acht genomen worden: Bodemvrijheid 70mm.

➔ Wanneer het apparaat op een pallet geleverd wordt, moet met de meegeleverde planken een platform gebouwd worden.

De handleiding daarvoor vindt u op pagina 2 (binnenkant omslagpagina).

**Belangrijke instructie:** Elke plank moet telkens met 2 schroeven vastgeschroefd worden.

### Rijfunctie

#### **Gevaar**

*Verwondingsgevaar, beschadigingsgevaar!*

#### **Gevaar**

*Verwondingsgevaar!*

*Kantelgevaar bij de sterke hellingen.*

- *In de rijrichting mag u slechts stijgingen tot 14 % nemen.*

*Kantelgevaar bij snel door de bochten rijden.*

- *In bochten langzaam rijden.*

*Kantelgevaar bij onstabiele ondergrond.*

- *Het apparaat uitsluitend op bevestigde ondergrond bewegen.*

*Kantelgevaar bij de zijwaartse hellingen.*

- *Dwars op de rijrichting alleen hellingen tot maximaal 10 % berijden.*

- De voor motorrijtuigen voorgeschreven maatregelen, regels en verordeningen dienen altijd te worden opgevolgd.
- De bediener moet het apparaat doelmatig gebruiken. Hij moet bij het rijden rekening houden met de plaatselijke omstandigheden en bij het werken met dit apparaat goed letten op anderen, vooral op kinderen.
- Het apparaat mag alleen door personen worden gebruikt die voor de omgang ermee zijn opgeleid of hun vaardigheden in het bedienen hebben aangetoond en uitdrukkelijk de opdracht hebben gekregen voor het gebruik.
- Het apparaat mag niet worden gebruikt door kinderen of jongeren.
- Het meenemen van begeleidende personen is niet toegestaan.
- Zittend bediende apparatuur moet ook vanuit de stoel in beweging worden gezet.
- ➔ Om onbevoegd gebruik van het apparaat te voorkomen, dient men de contactsleutel te verwijderen.
- ➔ Het apparaat mag nooit onbeheerd worden achtergelaten zolang de motor nog draait. De bediener mag het apparaat pas verlaten, als de motor is uitgezet, het apparaat tegen onbedoelde bewegingen is afgeschermd, eventueel de handrem is aangetrokken en de contactsleutel uit het contact is gehaald.

### Batterijgedreven apparaten

**Instructie:** Alleen als u de door Kärcher aanbevolen batterijen en oplaadapparaten gebruikt, kunt u garantie inroepen.

- De gebruiksinstructies van de fabrikant van de batterij en van het oplaadapparaat moeten in elk geval nageleefd worden. Neem de aanbevelingen van de wetgever betreffende de omgang met batterijen in acht.
- Batterijen nooit in ontladen toestand laten staan, maar zo snel mogelijk opnieuw opladen.
- Ter voorkoming van lekstroom de batterijen steeds proper en droog houden. Beschermen tegen verontreiniging bijvoorbeeld door metaalstof.
- Geen werktuig e.d. op de batterij leggen. Gevaar van kortsluiting en explosie.
- In geen geval in de omgeving van een batterij of in een batterijlaadruimte werken met open vlammen, vonken vormen of roken. Explosiegevaar.
- Hete onderdelen, zoals de aandrijfmotor, niet aanraken (gevaar voor brandwonden).
- Wees voorzichtig bij het hanteren van batterijzuur. Volg de betreffende veiligheidsvoorschriften op!
- Verbruikte batterijen moeten volgens de Europese richtlijn 91/ 157 EWG op milieuvriendelijke wijze verwijderd worden.

### Accessoires en reserveonderdelen

- Er mogen alleen toebehoren en onderdelen gebruikt worden, die door de fabrikant zijn goedgekeurd. Origineel toebehoren en originele onderdelen staan er borg voor dat het apparaat veilig en storingsvrij gebruikt kan worden.
- Een selectie van de meest frequent benodigde reserveonderdelen vindt u achteraan in de gebruiksaanwijzing.
- Verdere informatie over reserveonderdelen vindt u op [www.kaercher.com](http://www.kaercher.com) bij Service.

### Symbolen op het apparaat

	<i>Verbrandingsgevaar door hete oppervlakken! Laat de uitlaatinstallatie voldoende afkoelen voordat u aan het apparaat begint te werken.</i>
	<i>Werkzaamheden aan het apparaat altijd met geschikte handschoenen uitvoeren.</i>
	<i>Knelgevaar door vastklemmen tussen bewegende voertuigonderdelen</i>
	<i>Verwondingsgevaar door bewegende onderdelen. Niet erin grijpen.</i>
	<i>Brandgevaar! Geen brandende of glimmende voorwerpen opzuigen.</i>
	<i>Kettingopname / kraanpunt</i>
	<i>Opnamepunt voor krik</i>
	<i>Veegrolverstelling</i>
	<i>Maximale helling van de ondergrond bij ritten met opgetild veeggoedreservoir.</i>
	<i>In de rijrichting mag u slechts stijgingen tot 14% nemen.</i>

	<i>Opgelet draaiende borstel (draairichting in acht nemen)</i>
	<i>Waarschuwing voor gevaarlijke elektrische spanning!</i>
	<i>Beschadigingsgevaar! De Stoffilter niet uitwasen.</i>

### Symbolen in de gebruiksaanwijzing

#### **Gevaar**

Voor een onmiddellijk dreigend gevaar dat leidt tot ernstige en zelfs dodelijke lichamelijke letsels.

#### **Waarschuwing**

Voor een mogelijks gevaarlijke situatie die zou kunnen leiden tot ernstige en zelfs dodelijke lichamelijke letsels.

#### **Voorzichtig**

Voor een mogelijks gevaarlijke situatie die kan leiden tot lichte lichamelijke letsels of materiële schade.

### Functie

De veegmachine werkt volgens het veegschoepprincipe.

- De roterende keerrol transporteert het vuil direct naar het veeggoedreservoir.
- De zijbezem reinigt hoeken en kanten van het veegoppervlak en transporteert het vuil in de baan van de keerrol.
- Het fijne stof wordt via de stoffilter door de zuigturbine weggezogen.

### Reglementair gebruik

Deze veegmachine is bestemd voor het vegen van vervuilde oppervlakken binnen en buiten.

- Het apparaat met de werkinstallaties moet voor gebruik gecontroleerd worden op deugdelijkheid en bedrijfsveiligheid. Indien zij niet in goede staat verkeren, mag u de apparatuur niet gebruiken.
- Gebruik deze veegmachine uitsluitend volgens de gegevens in deze gebruiksaanwijzing.
- Deze veegmachine is bestemd voor het vegen van vervuilde oppervlakken binnen en buiten.
- Het apparaat is niet geschikt voor het opzuigen van gezondheidsschadelijke stoffen.
- Er mogen aan het apparaat geen wijzigingen worden aangebracht.
- Nooit explosieve vloeistoffen, brandbare gassen of onverdunde zuren en oplosmiddelen opvegen/opzuigen! Daartoe behoren benzine, verfverdunder of stookolie die door verwerveling met de zuiglucht explosieve dampen of mengsels kunnen vormen, verder ace-

ton, onverdunde zuren en oplosmiddelen omdat zij op het apparaat gebruikte materialen aantasten.

- Geen brandbare of glimmende voorwerpen opvegen/opzuigen.
- Het apparaat is alleen geschikt voor het/de in de gebruiksaanwijzing genoemde wegdek/ondergrond.
- Er mag alleen gereden worden op de door de ondernemer of diens gemachtigde voor het machinegebruik vrijgegeven oppervlakken.
- Het verblijf in de gevarezone is verboden. Niet gebruiken in ruimtes met ontploffingsgevaar.
- Over het algemeen geldt: Licht ontvlambare stoffen uit de buurt van het apparaat houden (explosie-/brandgevaar).

### Geschikte ondergronden

#### **Gevaar**

Verwondingsgevaar! Draagkracht van de ondergrond vóór het rijden controleren.

- Asfalt
- Industriebloer
- Estrik
- Beton
- Klinkers

#### **Voorzichtig**

Beschadigingsgevaar! Geen banden, snoeren of draden opvegen aangezien die zich rond de keerrol kunnen wikkelen.

### Zorg voor het milieu

	Het verpakkingsmateriaal is herbruikbaar. Deponeer het verpakkingsmateriaal niet bij het huishoudelijk afval, maar bied het aan voor hergebruik.
	Onbruikbaar geworden apparaten bevatten waardevolle materialen die geschikt zijn voor hergebruik. Lever de apparaten daarom in bij een inzamelpunt voor herbruikbare materialen. Batterijen, olie en dergelijke stoffen mogen niet in het milieu belanden. Verwijder overbodig geworden apparatuur daarom via geschikte inzamelpunten.

### Aanwijzingen betreffende de inhoudsstoffen (REACH)

Huidige informatie over de inhoudsstoffen vindt u onder:

[www.kaercher.com/REACH](http://www.kaercher.com/REACH)

## Elementen voor de bediening en de functies

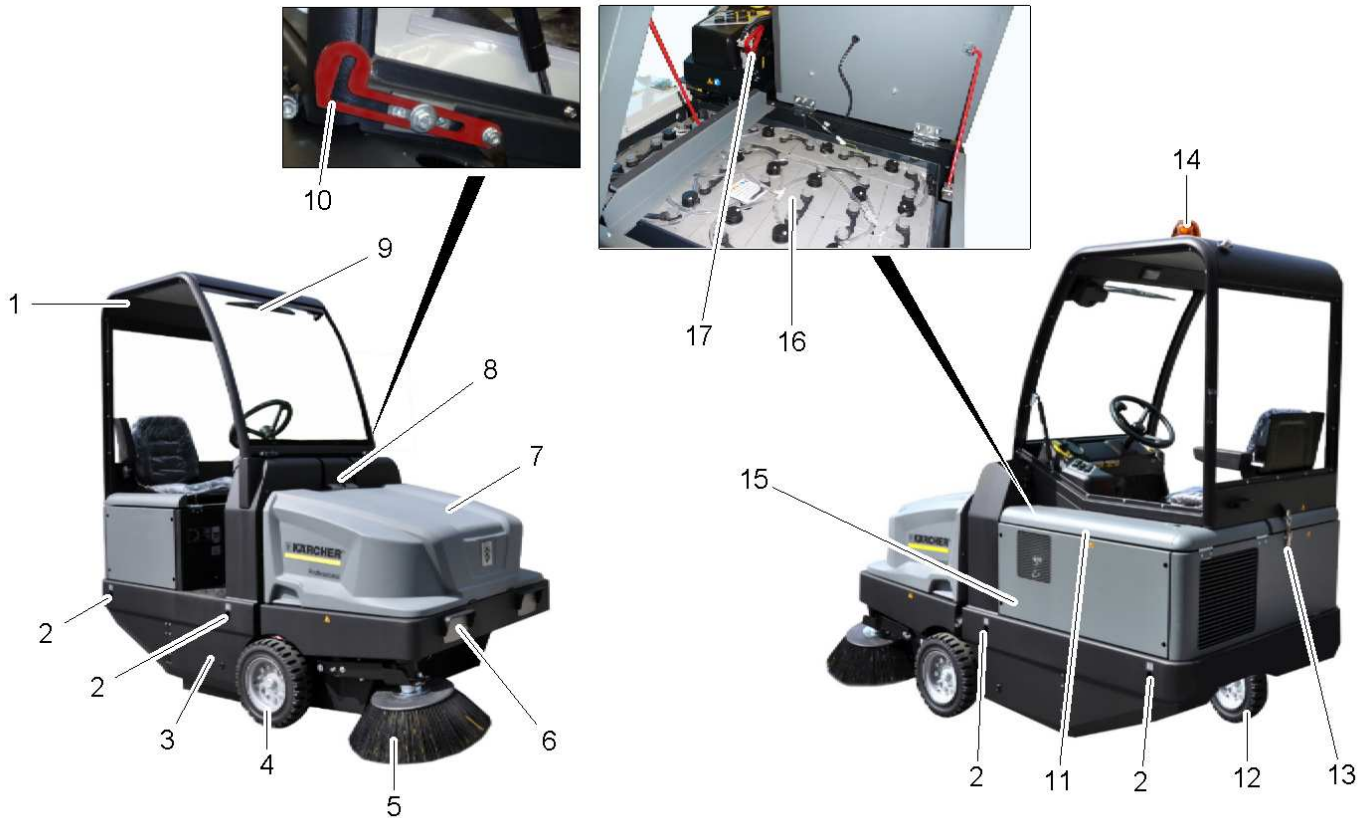

### Afbeelding veegmachine

- 1 Chauffeurscabine (optie)
- 2 Vastsjorpunt (4x)
- 3 Toegang keerrol
- 4 Voorwiel
- 5 Zijbezem
- 6 Verlichtingsinattallatie (optie)
- 7 Veeggoedcontainer
- 8 Vergrendeling apparaatkap
- 9 Ruitenwisser (optie)
- 10 Veiligheidshendel chauffeurscabine
- 11 Motorafdekking
- 12 Achterwiel
- 13 Vergrendeling chauffeurscabine
- 14 Zwaailicht
- 15 Veegrolverstelling (niet afgebeeld)
- 16 Accuset  
1 x 36 V, 360 Ah
- 17 Accustekker

### Bedieningsveld

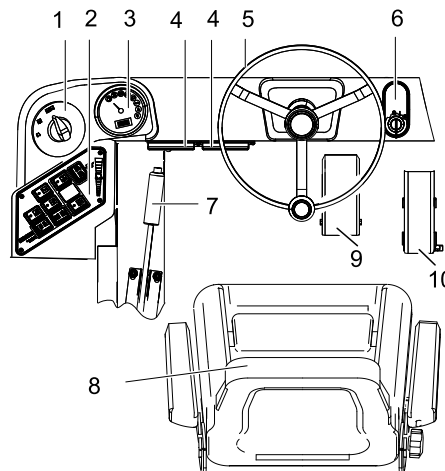

- 1 Programmaschakelaar
- 2 Functietoetsen
- 3 Multifunctionele weergave
- 4 Zekeringskast werkplek
- 5 Stuurwiel
- 6 Contactslot  
Stand 0: Motor uitschakelen  
Stand 1: Ontsteking aan  
Stand 2: Motor starten
- 7 Parkeerrem
- 8 Stoel (met zitcontactschakelaar)
- 9 Rempedaal
- 10 Gaspedaal

### Functietoetsen

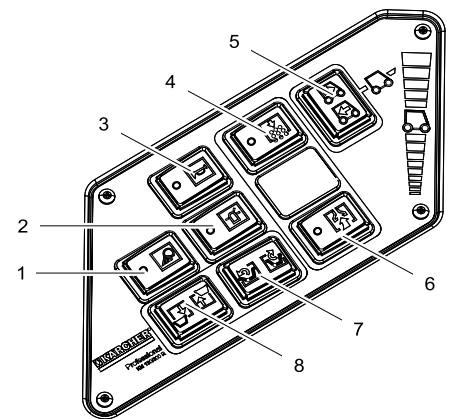

- 1 Werkverlichting aan/uit (optie)
- 2 Zwaailicht aan/uit
- 3 Claxon
- 4 Filterreiniging
- 5 Keuzeschakelaar rijrichting
- 6 Blazer
- 7 Reservoirklep openen / sluiten
- 8 Veeggoedcontainer omhoog/omlaag brengen



## Controlelampjes en display

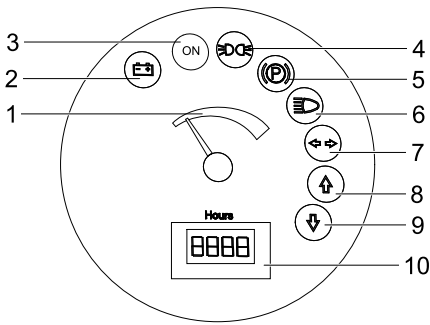

- 1 Accucapaciteit
- 2 Controlelampje batterij
- 3 Controlelampje bedrijfstoestand
- 4 Controlelampje parkeerlicht
- 5 Controlelampjes (niet aangesloten)
- 6 Controlelampje dimlicht
- 7 Controlelampjes (niet aangesloten)
- 8 Controlelampje rijrichting vooruit
- 9 Controlelampje rijrichting achteruit
- 10 Bedrijfsurenteller

## Voor de inbedrijfstelling

### Chauffeurscabine omhoog klappen

Om verschillende werkzaamheden uit te voeren, kan het nodig zijn om de chauffeurscabine (optioneel) eerst naar boven te kantelen.

**Instructie:** Chauffeurscabine mag enkel op een effen terrein ( $\pm 5^\circ$ ) gekanteld worden.

- Vergrendeling chauffeurscabine openen.
- Chauffeurscabine omhoog kantelen tot de veiligheidshendel vastklikt.



- Vooraleer de chauffeurscabine neergelaten wordt, de veiligheidshendel ontgrendelen.

### Parkeerrem vergrendelen/loszetten

- Parkeerrem loszetten, daarbij rempedaal induwen.
- Parkeerrem vergrendelen, daarbij rempedaal induwen.

## Veegmachine zonder zelfaandrijving bewegen

- Motorafdekking openen.
- Vrijloophefboom van de hydraulische pomp  $90^\circ$  zijdelings naar beneden klappen.

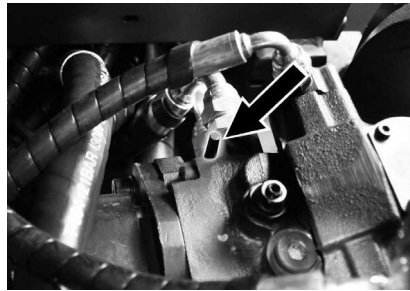

### Voorzichtig

Beweeg de veegmachine zonder eigen aandrijving niet over lange afstanden en niet sneller dan 10 km/h.

- Vrijloophefboom na het verschuiven opnieuw naar boven klappen.

## Veegmachine met zelfaandrijving bewegen

- Vrijloophefboom na het verschuiven opnieuw naar boven klappen.

## Inbedrijfstelling

### Algemene aanwijzingen

- Veegmachine op een egaal oppervlak neerzetten.
- Contactsleutel uitnemen.
- Parkeerrem vastzetten.

## Controle- en onderhoudswerkzaamheden

### Dagelijks voor het bedrijfsbegin

- Batterijaadtoestand controleren, indien nodig batterij opladen (zie hoofdstuk „Batterijen opladen“)
- Keerwals en zijborstel controleren op slijtage en in elkaar gewikkelde banden.
- Wielen controleren op in elkaar gedraaide banden.
- Werking van alle bedieningsonderdelen controleren.
- Apparaat op beschadigingen controleren.
- Stofilter met de toets Filterreiniging reinigen.

**Instructie:** Beschrijving zie hoofdstuk Reparaties en onderhoud.

## Voor de inbedrijfstelling

### Veiligheidsvoorschriften accu's

Let bij de omgang met accu's absoluut op de volgende waarschuwingstip:

	Aanwijzingen voor de accu, in de gebruiksaanwijzing en in de voertuighandleiding opvolgen!
	Veiligheidsbril dragen!
	Kinderen uit de buurt houden van zuren en accu's!
	Explosiegevaar!
	Vuur, vonken, open licht en roken verboden!
	Gevaar van brandwonden!
	Eerste hulp!
	Waarschuwingstekst!
	Verwijdering!
	Accu niet in vuilnisbak gooien!
	Waarschuwing voor gevaarlijke elektrische spanning!

### ⚠ Gevaar

Explosiegevaar! Geen materiaal of iets dergelijks op de accu, d.w.z. op de polen en verbindingstrips van accucellen leggen.

### ⚠ Gevaar

Gevaar voor verwonding! Wonden nooit in contact met lood laten komen. Na het werken aan accu's altijd de handen reinigen.

### ⚠ Gevaar

Brand- en explosiegevaar!

- Roken en open vuur is verboden.
- Ruimtes waarin accu's opgeladen worden, dienen goed geventileerd te zijn, omdat bij het opladen zeer explosief gas ontstaat.

### ⚠ Gevaar

Gevaar voor invreten!

- Zuurspitters in het oog of op de huid met veel schoon water uit- resp. afspoelen.
- Daarna direct een dokter raadplegen.
- Verontreinigde kleding met water uitwassen.

## Accu's opladen

### Voorzichtig

Voor inbedrijfname van het apparaat accu's opladen.

### ⚠ Gevaar

Verwondingsgevaar! Houd u aan de veiligheidsvoorschriften bij het omgaan met accu's. De gebruiksaanwijzing van de fabrikant van het laadapparaat opvolgen. Bijgevoegde gebruiksaanwijzing van de batterijfabrikant zeker in acht nemen en navenant handelen.

Batterijen alleen met het geschikte oplaadapparaat opladen.

Ruimtes waarin accu's opgeladen worden, dienen goed geventileerd te zijn, omdat bij het opladen zeer explosief gas ontstaat.

### ⚠ Gevaar

Bijtende vloeistoffen. Bijvullen van water in ontladen toestand kan leiden tot het uitlopen van zuur! Bij de omgang met accuzuur een veiligheidsbril dragen en de voorschriften in acht nemen om verwondingen en de beschadiging van kledij te vermijden. Eventuele zuurspatten op huid of kleding direct met veel water wegspoelen.

### Voorzichtig

Beschadigingsgevaar. Voor het navullen van de accu alleen gedestilleerd of gedemineraliseerd water (VDE 0510) gebruiken. Geen andere toevoegingen (zogenaamde verbeteringsmiddelen) gebruiken, anders vervalt iedere garantie.

### Aanbevolen accu's, laadapparaten

	Bestelnummer
Batteriepak 36 V, 360 Ah, (in de bak, onderhoudsarm) *	6.654-282.0
Oplaadapparaat 36 V, 50 A	6.654-283.0

\* Apparaat heeft 1 batterijpak nodig

Het gebruik van andere batterijen en oplaadapparaten wordt niet aanbevolen en mag enkel gebeuren in overleg met de KÄRCHER-klantenservice.

- Batterijstekker uit de machine trekken en met de stekker van het oplaadapparaat verbinden.
- Stekker van het oplaadapparaat in een reglementair stopcontact van 16 A steken, oplaadapparaat laadt vanzelf op.
- Beide motorafdekking open laten tijdens het laadproces.
- **Aanwijzing:** Wanneer de batterijen opgeladen zijn, de lader eerst van het stroomnet en dan van de batterijen afkoppelen.

## Vloeistofpeil van de accu controleren en bijstellen

### Voorzichtig

Bijgevoegde gebruiksaanwijzing van de batterijfabrikant zeker in acht nemen en navenant handelen.

### Ladingstoestand van de accu controleren

- Indicatie van de batterijcapaciteit in het groene bereik: batterij is opgeladen.
  - Indicatie van de batterijcapaciteit in het gele bereik: batterij is de helft ontladen.
  - Indicatie van de batterijcapaciteit in het rode bereik: Batterij is bijna ontladen. Het vegen wordt weldra automatisch uitgeschakeld.
  - Controlelampje brandt rood: Batterij is ontladen. Het vegen wordt automatisch uitgeschakeld (herinbedrijfstelling van de veegaggregaten alleen mogelijk na opladen van de batterij).
- Apparaat onmiddellijk naar het oplaadapparaat brengen en bergop rijd vermijden.
- Accu laden.

## Werking

### Chaufeursstoel instellen

- Hefboom stoelverstelling naar buiten trekken.
- Stoel verschuiven, hefboom loslaten en vastzetten.
- Door vooruit- en terugbewegen van de stoel controleren of hij vast zit.

### Programma's selecteren

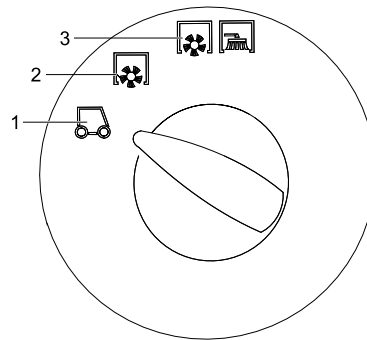

- 1 Transport
- 2 Vegen met veegrol
- 3 Vegen met keerrrol en zijbezems

## Apparaat starten

**Instructie:** Het apparaat is uitgerust met van een zitcontactschakelaar. Bij het verlaten van de chauffeursstoel wordt het apparaat uitgeschakeld.

- Op de chauffeursstoel plaatsnemen.
- Keuzeschakelaar rijrichting in de middenstand brengen.
- Parkeerrem vastzetten.
- Contactsleutel in het contactslot steken.
- Contactsleutel op positie „I“ draaien, apparaat is bedrijfsklaar.
- Contactsleutel in stand „II“ draaien. Het apparaat is rijklaar.

**Instructie:** Indicatie batterijcapaciteit geeft na ca. 10 seconden de werkelijke laadtoestand weer.

## Apparaat verrijden

- Programmaschakelaar op Transport zetten.
- Rempedaal induwen en ingedrukt houden.
- Parkeerrem losmaken.

### Vooruit rijden

- Keuzeschakelaar rijrichting „Vooruit“ stellen.
- Langzaam op het gaspedaal drukken.

### Achteruit rijden

#### ⚠ Gevaar

Gevaar voor verwonding! Bij het achteruitrijden mogen derden niet in gevaar gebracht worden, eventueel aanwijzingen laten geven.

### Voorzichtig

Beschadigingsgevaar! Keuzeschakelaar rijrichting enkel bedienen bij een stilstaand apparaat.

- Keuzeschakelaar rijrichting op „Achteruit“ stellen.
- Langzaam op het gaspedaal drukken.

### Rijgedrag

- Met het gaspedaal kan de rijsnelheid traploos geregeld worden.
- Vermijd schokkerig gebruik van het pedaal, omdat de hydraulische installatie anders beschadigd kan raken.

### Remmen

- Rijpedaal loslaten, het apparaat remt zelf en blijft staan.

**Instructie:** De remwerking kan door indrukken van het rempedaal ondersteund worden.

### Over hindernissen heen rijden

Over vaststaande hindernissen tot 70 mm heen rijden:

- Langzaam en voorzichtig in voorwaartse richting overheen rijden.

Over vaststaande hindernissen boven 70 mm heen rijden:

- Er mag alleen over hindernissen heen gereden worden met een geschikte oprijdrempeel.

## Veegbedrijf

### Voorzichtig

Geen pakbanden, draden of soortgelijk materiaal opvegen; dit kan leiden tot een beschadiging van het veegmechanisme.

**Instructie:** Om een optimaal reinigungsresultaat te krijgen, moet de rijsnelheid aan de omstandigheden aangepast worden.

**Instructie:** Tijdens het gebruik moet de stoffilter op gezette tijden gereinigd worden.

### Droge bodem vegen

- Ventilator inschakelen.

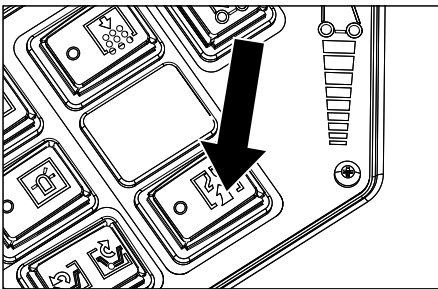

- Bij oppervlaktereiniging de programmaschakelaar op Vegen met veegrol zetten.
- Bij de reiniging van zijranden de programmaschakelaar op Vegen met veegrol en zijbezems zetten.

### Vochtige of natte bodem vegen

- Ventilator uitschakelen.
- Bij oppervlaktereiniging de programmaschakelaar op Vegen met veegrol zetten.
- Bij de reiniging van zijranden de programmaschakelaar op Vegen met veegrol en zijbezems zetten.

## Veeggoedcontainer legen

### ⚠ Gevaar

Gevaar voor verwonding! Tijdens het ledigen mogen zich geen personen en beesten in het zwenkbereik van het veeggoedreservoir ophouden.

### ⚠ Gevaar

Gevaar voor kneuzing! Nooit in het hefboomstelsel van het legingsmechanisme grijpen. Niet onder de opgeheven container gaan staan.

### ⚠ Gevaar

Gevaar voor kantelen! Het apparaat tijdens het ledigen op een vlak oppervlak zetten.

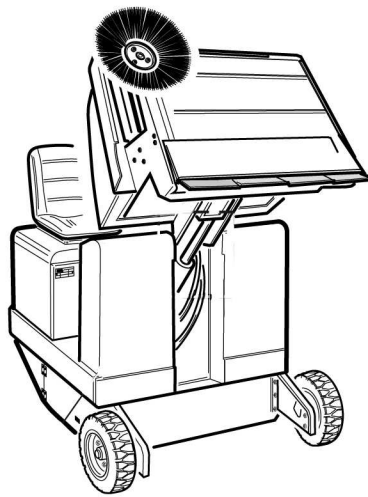

- Programmaschakelaar op Transport zetten. .
- Veeggoedcontainer omhoog brengen.
- Langzaam naar de verzamelbak rijden.
- Parkeerrem vastzetten.
- Reservoirklep openen: Schakelaar links indrukken en veeggoedreservoir leegmaken.
- Reservoirklep sluiten: Schakelaar rechts indrukken (ca. 2 seconden) tot hij in de eindstand is vergrendeld.
- Parkeerrem losmaken.
- Langzaam van de verzamelbak wegrijden.
- Veeggoedreservoir tot de eindstand neerlaten.

## Apparaat uitschakelen

- Rempedaal induwen en ingedrukt houden.
- Parkeerrem vastzetten.
- Contactsleutel op '0' draaien en sleutel uittrekken.

## Transport

### ⚠ Gevaar

Gevaar voor letsels en beschadigingen! Houd bij het transport rekening met het gewicht van het apparaat.

- Contactsleutel op '0' draaien en sleutel uittrekken.
- Parkeerrem vastzetten.
- Apparaat aan de vastsjorpunten (4x) met spankabels, koorden of kettingen zekeren.
- Apparaat aan de wielen met spieën vastzetten.
- Bij het transport in voertuigen moet het apparaat conform de geldige richtlijnen beveiligd worden tegen verschuiven en kantelen.

## Opslag

### ⚠ Gevaar

Gevaar voor letsel en beschadiging! Het gewicht van het apparaat bij opbergen in acht nemen.

## Stillegging

Als de veegmachine voor langere tijd niet gebruikt wordt, let dan op de volgende punten:

- Veegmachine op een egaal oppervlak neerzetten.
- Programmaschakelaar op Transport zetten. .
- Contactsleutel op '0' draaien en sleutel uittrekken.
- Veegmachine tegen weggrollen beveiligen.
- Veegmachine aan de binnen- en buitenkant reinigen.
- Apparaat op een beschutte en droge plaats neerzetten.
- Batterijstekker uit de machine trekken.
- Batterij opladen en na ongeveer 2 maanden opnieuw herladen.

## Onderhoud

### Algemene aanwijzingen

#### Voorzichtig

*Beschadigingsgevaar!*

*De Stoffilter niet uitwassen.*

- Voor reinigings- en onderhoudswerkzaamheden van het apparaat, het vervangen van onderdelen of het ombouwen voor een andere functie moet het apparaat uitgeschakeld, de contactsleutel verwijderd en de batterijstekker uitgetrokken resp. de batterij afgeklemd worden.
- Reparaties mogen uitsluitend door goedgekeurde klantenservicewerkplaatsen of door vaklui voor dit gebied worden uitgevoerd die met de betreffende veiligheidsvoorschriften vertrouwd zijn.
- Mobiel commercieel geëxploiteerde apparatuur dient volgens VDE 0701 op veiligheid te worden gecontroleerd.
- Veegmachine op een egaal oppervlak neerzetten.
- Contactsleutel op '0' draaien en sleutel uittrekken.
- Parkeerrem vastzetten.

### Reiniging

#### Voorzichtig

*Beschadigingsgevaar! De reiniging van het apparaat mag niet met een waterslang of hogedrukstraal gebeuren (gevaar van kortsluiting of andere schade).*

#### Reiniging binnenkant apparaat

##### ⚠ Gevaar

*Verwondingsgevaar! Stofmasker en veiligheidsbril dragen.*

- Apparaat met een doek reinigen.
- Apparaat met perslucht uitblazen.

#### Reiniging buitenkant apparaat

- Apparaat met een vochtige, in een mild zeepsoepje gedrenkte doek reinigen.

**Instructie:** Geen agressieve reinigingsmiddelen gebruiken.

### Onderhoudsintervallen

#### Inspectiechecklist 5.950-648.0 in acht nemen!

**Instructie:** De bedrijfsurenteller geeft het tijdstip van de onderhoudsintervallen aan.

#### Onderhoud door de klant

**Instructie:** Alle service- en onderhoudswerken bij onderhoud door de klant, dienen door een gekwalificeerde vakman uitgevoerd te worden. Indien nodig kan altijd een Kärcher-specialist geraadpleegd worden.

#### Onderhoud dagelijks:

- Keerwals en zijborstel controleren op slijtage en in elkaar gewikkelde banden.
- Werking van alle bedieningsonderdelen controleren.
- Apparaat op beschadigingen controleren.

#### Onderhoud wekelijks:

- Hydraulische-oliekoeler reinigen.
- Hydraulisch systeem controleren.
- Oliepeil van het hydraulisch systeem controleren.
- Remvloeistofpeil controleren.
- Pakkingranden op slijtage controleren, indien nodig vervangen
- Reservoirklep controleren en smeren.

#### Onderhoud na slijtage:

- Afdichtlijsten vervangen.
- Zijdelingse afdichtstroken bijstellen, eventueel vervangen.
- Veegrol vervangen.
- Zijbezems vervangen.

**Instructie:** Beschrijving zie hoofdstuk Onderhoudswerkzaamheden.

### Onderhoud door de klantenservice

#### Onderhoud na 50 bedrijfsuren:

- Eerste inspectie volgens onderhoudsboek laten uitvoeren.

#### Onderhoud na 250 bedrijfsuren:

- Inspectie volgens onderhoudsboek laten uitvoeren.

**Instructie:** Om aanspraken op garantie te behouden, moeten tijdens de garantietijd alle service- en onderhoudswerken door de geautoriseerde Kärcher-klantendienst overeenkomstig het onderhoudsboekje gedaan worden.

### Onderhoudswerkzaamheden

#### Vorbereiding:

- Veegmachine op een egaal oppervlak neerzetten.
- Contactsleutel op '0' draaien en sleutel uittrekken.
- Parkeerrem vastzetten.

#### Algemene veiligheidsinstructies

##### ⚠ Gevaar

*Verwondingsgevaar! Bij een opgetild veeggoedreservoir altijd de veiligheidsstang gebruiken.*



- 1 Houder veiligheidsstang
- 2 Veiligheidsstang

- Veiligheidsstang voor hoogleging naar boven klappen en in de houder steken (beveiligd).

#### Batterijen vervangen

De batterijen kunnen enkel per set vervangen worden. De vervanging mag enkel door een gekwalificeerde expert uitgevoerd worden.

- Door het grote gewicht (460 kg) moet de vervanging met een kraan gebeuren.

**Instructie:** Voor de vervanging van de batterij moet de dwarsbalk losgeschroefd worden.



- Bij het uitbouwen van de batterij moet erop gelet worden dat eerst de minpoolleiding losgemaakt wordt.
- Hijskabels aan de 4 ogen van de batterijset bevestigen en batterijen voorzichtiger eruit tillen.

#### Oliepeil hydraulisch systeem controleren en hydraulische olie bijvullen

##### Waarschuwing

*Het veeggoedreservoir mag niet opgetild zijn.*

- Motorafdekking openen.



- 1 Hydraulische-olietank
- 2 Kijkglas
- 3 Afsluitdeksel, olievlopening
- 4 Hydraulische-oliekoeler
- 5 Manometer

- Hydraulische-oliepeil in het kijkglas controleren.

- Het oliepeil moet zich tussen de "MIN"- en „MAX“-markering bevinden.
- Bevindt zich het oliepeil onder de „MIN“-markering, hydraulische olie bijvullen.

- Afsluitdeksel van de olievlopening losschroeven.

- Vulgebied reinigen.

- Hydraulische olie bijvullen.

#### Oliesoort: zie Technische gegevens

- Afsluitdeksel van de olievlopening eropschroeven.

##### Waarschuwing

*Wanneer de manometer een verhoogde hydraulische-oliedruk weergeeft, moet de hydraulische-oliefilter vervangen worden door de klantenservice van Kärcher.*

#### Hydraulisch systeem controleren

- Parkeerrem vastzetten.

- Motor starten.

Onderhoud van het hydraulische systeem alleen door de Kärcher-klantendienst.

- Alle slangen van het hydraulische systeem en aansluitingen op lekkage controleren.



## Veegrol controleren

- Contactsleutel op positie „I“ draaien.
- Veeggoedreservoir tot de eindstand op-tillen.
- Contactsleutel in stand 0 draaien.
- Parkeerrem vastzetten.
- Veiligheidsstang gebruiken voor hoog-leging.
- Banden of snoeren van veegrol verwij-deren.
- Veiligheidsstang eruitnemen.
- Contactsleutel in het contactslot steken.
- Contactsleutel op positie „I“ draaien.
- Veeggoedreservoir tot de eindstand neerlaten.
- Contactsleutel op '0' draaien en sleutel uittrekken.

## Veegrol verwisselen

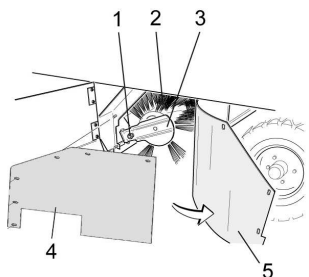

- 1 Bevestigingsschroef veegrolhouder
- 2 Veegrol
- 3 Veegrolhouder
- 4 Borgplaat zijdelingse afdichting
- 5 Zijdelingse afdichting

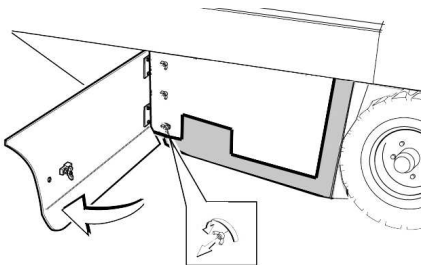

- Zijmantel met sleutel openen.
- Vleugelmoeren aan de fenderbevesti-ging van de zijdelingse afdichtstrook af-schroeven en fenderbevestiging afnemen.
- Zijdelingse afdichting naar buiten klap-pen.
- Bevestigingsschroef veegrolhouder er-uit schroeven en opname naar buiten zwenken.
- Veegrol uitnemen.

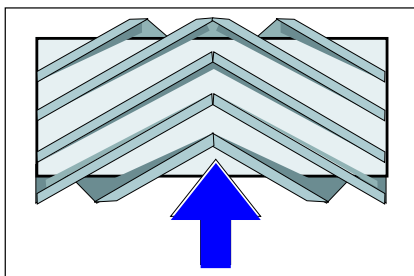

Inbouwplaats van de veegrol in rijrichting (bovenaanzicht)

**Instructie:** Bij de inbouw van de nieuwe veegrol op de positie van de borstelset letten.

- Nieuwe veegrol monteren. De groeven van de keerrol moeten op de nokken van de tegenoverliggende vleugel ge-stoken worden.

**Instructie:** Na het inbouwen van de nieu-we veegrol moet de veegspiegel opnieuw ingesteld worden.

## Veegspiegel van de veegrol controleren en instellen

**Instructie:** De keerspiegel is in de fabriek ingesteld op 80 mm en kan bij slijtage van de keerrol traploos bijgesteld worden.

- Luchtdruk banden controleren.
- Zuigturbine uitschakelen.
- Veegmachine op een egale en gladde bodem rijden die duidelijk met stof of krijt bedekt is.
- Programmaschakelaar op Vegen met veegrol stellen.
- Programmaschakelaar op Transport zetten.
- Apparaat achterwaarts weggrijden.
- Veegspiegel controleren.

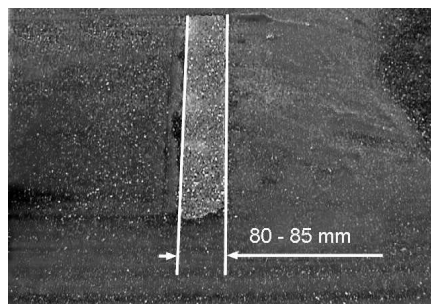

De vorm van de veegspiegel moet een ge-lijkmatige rechthoek van 80-85 mm breedte vormen.

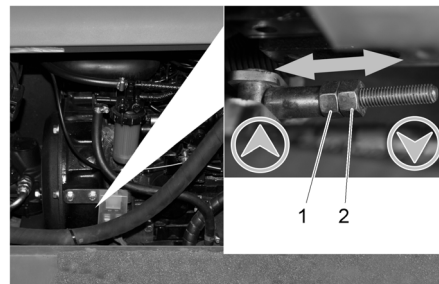

- 1 Instelmoer
- 2 Contraoer

- Zijdelingse motorbekleding openen.
- Contraoer lossen.
- Veegspiegel instellen
- Contraoer aantrekken.
- Keerspiegel van de keerrol controleren.

## Veegspiegel van de zijbezem controle-ren en instellen

- Zijbezems opheffen.
- Veegmachine op een egale en gladde bodem rijden die duidelijk met stof of krijt bedekt is.
- Programmaschakelaar op Vegen met veegrol en zijbezems stellen.
- Zijbezems opheffen.
- Programmaschakelaar op Rijden zetten.
- Apparaat achterwaarts weggrijden.
- Veegspiegel controleren.

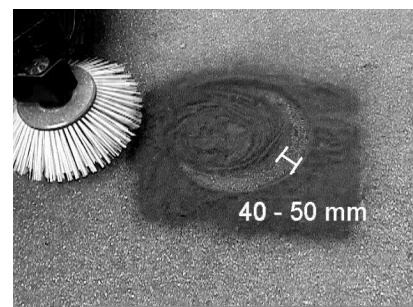

De breedte van de veegspiegel moet tus-sen 40-50 mm liggen.

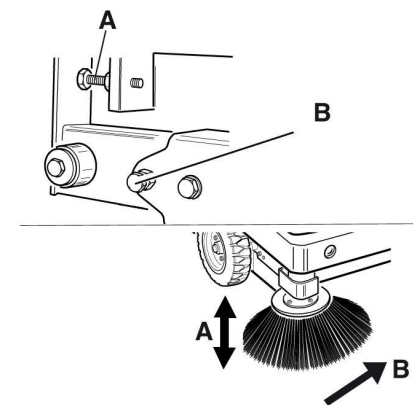

- Veegspiegel met de twee instelschroe-ven corrigeren.
- Veegspiegel controleren.

## Zijdelingse afdichtstroken plaatsen

- Veeggoedreservoir naar boven bren-gen en met veiligheidsstang zekeren.

### ⚠ Gevaar

*Verwondingsgevaar! Bij een opgetild veeg-goedreservoir altijd de veiligheidsstang ge-bruiken.*

- Veiligheidsstang voor hoogleging naar boven klappen en in de houder steken (beveiligd).



- 1 Houder veiligheidsstang
- 2 Veiligheidsstang

- Zijmantel openen zoals in Hoofdstuk "Veegwals vervangen" beschreven wordt.
- 6 Vleugelmoeren van de zijdelingse fenderbevestiging losmaken.
- 3 Moeren (SW 13) van de voorste fen-derbevestiging losmaken.
- Zijdelingse afdichtstrook zover naar be-neden drukken (slobgat) totdat deze op een afstand van 1 - 3 mm van de bo-dem is.
- Fenderbevestigingen vastschroeven.
- Het proces op de andere kant van het apparaat herhalen.



### Stoffilter manueel reinigen

- Stoffilter met de toets Filterreiniging reinigen.

### Stoffilter verwisselen

#### ⚠ Waarschuwing

Voor aanvangen van het verwisselen van de stoffilter veeggoedcontainer legen. Bij werkzaamheden aan de filterinstallatie stofmasker dragen. Veiligheidsvoorschriften over de omgang met fijne stoffen in acht nemen.

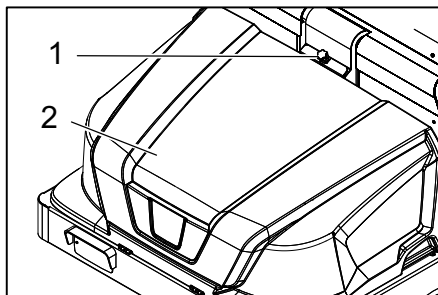

- 1 Vergrendeling apparaatkap
- 2 Apparaatkap

- Vergrendeling openen, daartoe ster-greepschroef eruit draaien.
- Apparaatkap naar voren klappen.

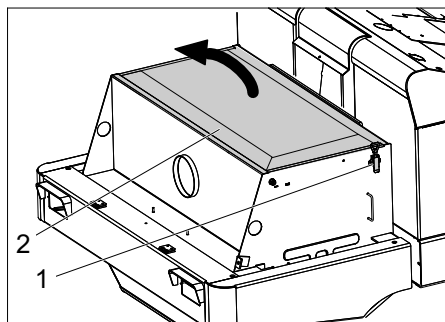

- Filterafdekking openen.

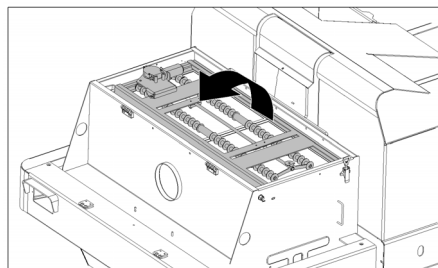

- Filterschudinrichting naar voren klappen.

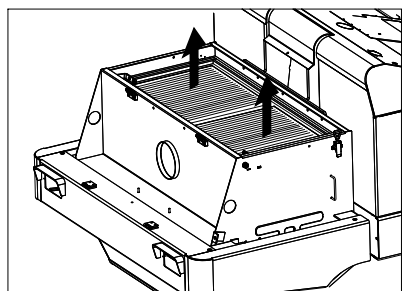

- Stoffilter vervangen.
- Filterafdekking opnieuw sluiten.

### Gloeilamp schijnwerper (optie) vervangen

- Schijnwerper losschroeven.
- Schijnwerper wegnemen en stekker uit-trekken.

**Instructie:** Posities van de stekkers in acht nemen.

- Schijnwerpers uitschroeven.
- Behuizing schijnwerpers uittrekken en horizontaal houden aangezien de lampeenheid niet bevestigd is.
- Sluitbeugel ontgrendelen en gloeilamp eruitnemen.
- Nieuwe gloeilamp plaatsen.
- In omgekeerde volgorde weer in elkaar zetten.

### Gloeilamp knipperlicht (optie) vervangen

**Instructie:** Voor de vervanging van de gloeilamp van het knipperlicht, glas van het knipperlicht van de behuizing verwijderen.

### Zekeringen verwisselen

- Zekeringhouder openen.

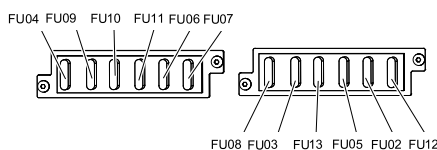

- Zekeringen controleren.
- Defecte zekeringen vervangen.

**Instructie:** De zekering FU 01 (hoofdzekering) zit op de elektronicabehuizing. De zekeringen FU 14, FU 15 en FU 16 bevinden zich in de elektronicabehuizing. **Let op:** Openen van behuizing en vervangen van de zekeringen mag enkel gebeuren door de geautoriseerde klantenservice.

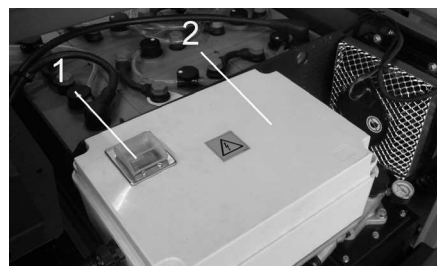

- 1 Zekering FU 1 (hoofdzekering)
- 2 Electronicabehuizing

FU 01	Hoofdzekering	220 A
FU 02	Stoelcontactschakelaar	3 A
FU 03	Chauffeurscabine (optie)	10 A
FU 04	Rijrichtingsschakelaar	5 A
FU 05	Multifunctionele weergave	3 A
FU 06	Hydraulische-oliekoeler	25 A
FU 07	Programmabeuze-schakelaar	15 A
FU 08	Claxon	10 A
FU 09	Verlichting links	7,5 A
FU 10	Verlichting rechts	7,5 A
FU 11	Werkverlichting	10 A
FU 12	Zwaailicht	5 A
FU 13	Schudstelsysteem	10 A
FU 14	Motor	3 A
FU 15	Spanningstransformator	20 A
FU 16	Sleutelschakelaar	3 A

**Instructie:** Alleen zekeringen met dezelfde zekeringswaarde gebruiken.

## EG-conformiteitsverklaring

Hierbij verklaren wij dat de hierna vermelde machine door haar ontwerp en bouwwijze en in de door ons in de handel gebrachte uitvoering voldoet aan de betreffende fundamentele veiligheids- en gezondheidseisen, zoals vermeld in de desbetreffende EG-richtlijnen. Deze verklaring verliest haar geldigheid wanneer zonder overleg met ons veranderingen aan de machine worden aangebracht.

**Product:** Veegmachine

**Type:** 1.186-xxx

**Van toepassing zijnde EG-richtlijnen**

2006/42/EG (+2009/127/EG)

2004/108/EG

2000/14/EG

**Toegepaste geharmoniseerde normen**

EN 55012: 2007 + A1: 2009

EN 61000-6-2: 2005

EN 60335-1

EN 60335-2-29: 2004+A2: 2010

EN 60335-2-72

EN 61000-3-2: 2006+A1: 2009+A2: 2009

EN 61000-3-3: 2008

EN 62233: 2008

**Toegepaste conformiteitsbeoordelings-procedure**

2000/14/EG: Bijlage V

**Geluidsvermogensniveau dB(A)**

Gemeten: 90

Gegarandeerd: 93

deerd:

De ondergetekenden handelen in opdracht en met volmacht van de bedrijfsleiding.

*H. Jenner*  
H. Jenner  
CEO

*S. Reiser*  
S. Reiser  
Head of Approbation

Gevolmachtigde voor de documentatie:  
S. Reiser

Alfred Kärcher GmbH & Co. KG

Alfred Kärcher-Str. 28 - 40

71364 Winnenden (Germany)

Tel.: +49 7195 14-0

Fax: +49 7195 14-2212

Winnenden, 2012/04/01

## Garantie

In ieder land zijn de door ons bevoegde verkoopkantoor uitgegeven garantieregelingen van toepassing. Eventuele storingen aan het apparaat verhelpen wij zonder kosten binnen de garantietermijn, mits een materiaal of fabrieksfout de oorzaak van deze storing is. Neem bij klachten binnen de garantietermijn contact op met uw leverancier of de dichtstbijzijnde klantenservice-werkplaats en neem uw aankoopbewijs mee.

## Hulp bij storingen

Storing	Oplossing
Apparaat rijdt niet of langzaam	Op de chauffeursstoel plaatsnemen, stoelcontactschakelaar wordt geactiveerd
	Gesprongen zekering FU 1 (op electronicabehuizing) inschakelen
	Accu opladen of vervangen
	Parkeerrem ontgrendelen
	Controleren op ingedraaide banden en snoeren.
	Kärcher-klantenservice op de hoogte brengen
Fluitend geluid in het hydraulische systeem	Hydraulische vloeistof navullen
	Kärcher-klantenservice op de hoogte brengen
Borstels draaien slechts langzaam of helemaal niet	Controleren op ingedraaide banden en snoeren.
	Kärcher-klantenservice op de hoogte brengen
Weinig of geen zuigkracht in het borstelbereik	Filter reinigen
	Kärcher-klantenservice op de hoogte brengen
Apparaat stoft	Zijdelingse afdichtstroken plaatsen
	Ventilator inschakelen
	Stoffilter reinigen
	Filterafdichtingen vervangen
	Kärcher-klantenservice op de hoogte brengen
Veegeenheid laat veeggoed liggen	Veeggoedcontainer legen
	Stoffilter reinigen
	Keerrol vervangen
	Veegspiegel instellen
	Afdichtstrook van het veeggoedreservoir vervangen
	Blokkering van de keerrol oplossen
	Kärcher-klantenservice op de hoogte brengen
Veeggoedreservoir gaat niet omhoog of omlaag	Zekeringen controleren.
	Kärcher-klantenservice op de hoogte brengen
Veeggoedreservoir draait te langzaam of helemaal niet	Kärcher-klantenservice op de hoogte brengen
Storing bij hydraulisch bewogen delen	Kärcher-klantenservice op de hoogte brengen

## Technische gegevens

		KM 130/300 R Bp
<b>Apparaatgegevens</b>		
Rijsnelheid, vooruit	km/u	7
Rijsnelheid, achteruit	km/u	7
Klimvermogen (max.)	--	14 %
Oppervlaktecapaciteit zonder zijbezems	m <sup>2</sup> /h	7000
Oppervlaktecapaciteit met 1 zijbezems	m <sup>2</sup> /h	9100
Werkbreedte zonder zijbezems	mm	1000
Werkbreedte met 1 zijbezems	mm	1300
Beveiligingsklasse beschermd tegen spatwater	--	IPX 3
Gebruiksduur bij een volledig opgeladen batterij	h	2
<b>Elektrische installatie</b>		
Accucapaciteit	V, Ah	36, 360
Accuset	kg	460
<b>Hydraulische installatie</b>		
Hoeveelheid olie in het complete hydraulische systeem	l	25
Hoeveelheid olie in de hydraulische tank	l	20,5
Type hydraulische olie	--	HV 46
<b>Veeggoedreservoir</b>		
Max. ontladhoogte	mm	1400
Volume van de veeggoedcontainer	l	300
<b>Keerrol</b>		
Veegrol-diameter	mm	300
Veegrol-breedte	mm	1000
Toerental	1/min	325
Veegspiegel	mm	80
<b>Zijbezems</b>		
Zijbezem-diameter	mm	600
Toerental (traploos)	1/min	61
<b>Massieve rubberbanden</b>		
Grootte voor	--	15-4,5 x 8
Grootte achter	--	15-4,5 x 8
<b>Rem</b>		
Voorwielen	--	mechanisch
Achterwiel	--	hydrostatisch
<b>Filter- en zuigsysteem</b>		
Type	--	Vlakke harmonicafilter
Toerental	1/min	2800
Filtervlak fijnstoffilter	m <sup>2</sup>	5,2
Nominale onderdruk zuigsysteem	mbar	15,5
Nominale volumestroom zuigsysteem	m <sup>3</sup> /h	800
Schudstelsysteem	--	Elektromotor
<b>Omgevingsvoorwaarden</b>		
Temperatuur	°C	-5 tot +40
Luchtvochtigheid, niet bedauwend	%	0 - 90
<b>Berekende waarden volgens EN 60335-2-72</b>		
<b>Geluidsemissie</b>		
Geluidsdrukniveau L <sub>pA</sub>	dB(A)	75
Onzekerheid K <sub>pA</sub>	dB(A)	3
Geluidskrachtniveau L <sub>WA</sub> + onveiligheid K <sub>WA</sub>	dB(A)	93
<b>Apparaattrillingen</b>		
Hand-arm vibratiewaarde	m/s <sup>2</sup>	< 2,5
Zitplaats	m/s <sup>2</sup>	< 2,5
Onzekerheid K	m/s <sup>2</sup>	0,1
<b>Maten en gewichten</b>		
Lengte x breedte x hoogte	mm	2040x1330x1430
Draaicirkel rechts	mm	1400
Draaicirkel links	mm	1400
Leeg gewicht (zonder/met batterij)	kg	840/1300
Toelaatbaar totaalgewicht	kg	1789
Toegelaten asbelasting vooraan	kg	897
Toegelaten asbelasting achteraan	kg	892
<b>Technische veranderingen voorbehouden!</b>		

 Antes del primer uso de su aparato, lea este manual original, actúe de acuerdo a sus indicaciones y guárdelo para un uso posterior o para otro propietario posterior.

¡Antes de la primera puesta en marcha lea sin falta las instrucciones de uso y las instrucciones de seguridad n.º 5.956-250!

## Índice de contenidos

Indicaciones de seguridad . . . . .	ES . . . . .	1
Indicaciones generales . . . . .	ES . . . . .	1
Símbolos en el aparato . . . . .	ES . . . . .	2
Símbolos del manual de instrucciones . . . . .	ES . . . . .	2
Función . . . . .	ES . . . . .	2
Uso previsto . . . . .	ES . . . . .	2
Revestimientos adecuados . . . . .	ES . . . . .	2
Protección del medio ambiente . . . . .	ES . . . . .	2
Elementos de operación y funcionamiento . . . . .	ES . . . . .	3
Figura de la escoba mecánica . . . . .	ES . . . . .	3
Panel de control . . . . .	ES . . . . .	3
Teclas de función . . . . .	ES . . . . .	3
Piloto de control y pantalla . . . . .	ES . . . . .	4
Antes de la puesta en marcha . . . . .	ES . . . . .	4
Abatir hacia arriba la cabina del conductor. . . . .	ES . . . . .	4
Bloquear/desbloquear freno de estacionamiento . . . . .	ES . . . . .	4
Movimiento de la escoba mecánica sin autopropulsión . . . . .	ES . . . . .	4
Movimiento de la escoba mecánica con autopropulsión . . . . .	ES . . . . .	4
Puesta en marcha . . . . .	ES . . . . .	4
Indicaciones generales . . . . .	ES . . . . .	4
Trabajos de inspección y mantenimiento. . . . .	ES . . . . .	4
Antes de la puesta en marcha . . . . .	ES . . . . .	4
Indicaciones de seguridad para las baterías . . . . .	ES . . . . .	4
Cargar las baterías . . . . .	ES . . . . .	5
Funcionamiento . . . . .	ES . . . . .	5
Ajuste del asiento del conductor . . . . .	ES . . . . .	5
Selección de programas . . . . .	ES . . . . .	5
Puesta en marcha del aparato . . . . .	ES . . . . .	5
Conducción del aparato . . . . .	ES . . . . .	5
Servicio de barrido . . . . .	ES . . . . .	6
Vaciado del depósito de basura . . . . .	ES . . . . .	6
Desconexión del aparato . . . . .	ES . . . . .	6
Transporte . . . . .	ES . . . . .	6
Cojinete . . . . .	ES . . . . .	6
Parada . . . . .	ES . . . . .	6
Cuidados y mantenimiento . . . . .	ES . . . . .	6
Indicaciones generales . . . . .	ES . . . . .	6
Limpieza . . . . .	ES . . . . .	6
Intervalos de mantenimiento . . . . .	ES . . . . .	6
Trabajos de mantenimiento . . . . .	ES . . . . .	7
Declaración de conformidad CE . . . . .	ES . . . . .	9
Garantía . . . . .	ES . . . . .	9
Ayuda en caso de avería . . . . .	ES . . . . .	10
Datos técnicos . . . . .	ES . . . . .	10

## Indicaciones de seguridad



**Peligro de daños del aparato auditivo. Es imprescindible utilizar orejeras adecuadas cuando se trabaje con el aparato.**

### Indicaciones generales

Si al desembalar el aparato comprueba daños atribuibles al transporte, rogamos se dirija a su vendedor.

- Las placas de advertencia e indicadores colocadas en el aparato proporcionan indicaciones importantes para un funcionamiento seguro.
- Además de las indicaciones contenidas en este manual de instrucciones, deben respetarse las normas generales vigentes de seguridad y prevención de accidentes.

### Indicaciones de descarga

#### Peligro

*Peligro de lesiones, peligro de daños. Respetar el peso del aparato para la carga.*

Peso (sin baterías)	840 kg* (1852 lbs*)
Peso (con baterías)	1,300 kg* (2866 lbs*)
* Si los equipos accesorios están montados, el peso es superior.	

- ➔ **No utilizar una carretilla elevadora.**
  - ➔ Al cargar el aparato, utilizar una rampa apropiada o una grúa.
  - ➔ Al usar una rampa hay que tener en cuenta lo siguiente:  
Espacio en suelo 70mm.
  - ➔ Si el aparato se suministra en un palé, se tiene que montar una rampa de bajada con los maderos suministrados. Las instrucciones para ello están en la página 2 (contraportada).
- Indicación importante:** cada madera tiene que ser atornillada con dos tornillos.

### Manejo

#### Peligro

*Peligro de lesiones, peligro de daños.*

#### Peligro

- Peligro de lesiones*  
*Peligro de vuelco ante pendientes demasiado acentuadas.*
- En la dirección de marcha solo se admiten pendientes de hasta un 14 %.
  - Peligro de vuelco al tomar las curvas a velocidad rápida.*
    - Tome las curvas a baja velocidad.
  - Peligro de vuelco ante una base inestable.*
    - Mueva el aparato únicamente sobre una base firme.
  - Peligro de vuelco ante una inclinación lateral demasiado pronunciada.*
    - En sentido transversal a la marcha sólo se admiten pendientes de hasta 10%.

- Deben tenerse en cuenta básicamente las especificaciones y los reglamentos que rigen para los automóviles.
- El usuario debe utilizar el aparato conforme a las instrucciones. Durante los trabajos con el aparato, debe tener en cuenta las condiciones locales y evitar causar daños a terceras personas, sobre todo a niños.
- El aparato sólo debe ser utilizado por personas que hayan sido instruidas en el manejo o hayan probado su capacidad al respecto y a las que se les haya encargado expresamente su utilización.
- Los niños y los adolescentes no deben utilizar el aparato.
- No se admite la presencia de acompañantes.
- Las máquinas con asiento sólo deben ponerse en movimiento desde dicha posición.
- ➔ Para evitar un uso no autorizado, saque la llave de encendido.
- ➔ El aparato no debe permanecer jamás sin vigilar mientras el motor esté en marcha. El usuario debe abandonar el equipo sólo con el motor parado, el seguro contra movimientos accidentales colocado y, en caso necesario, con el freno de estacionamiento accionado y sin la llave de encendido.

### Aparatos operados con batería

**Nota:** Tendrá derecho de garantía sólo si utiliza baterías y cargadores recomendados por Kärcher.

- Es imprescindible respetar las indicaciones de funcionamiento del fabricante de la batería y del cargador. Es imprescindible respetar las recomendaciones vigentes para la manipulación de baterías.
- No dejar las baterías descargadas, cargarlas de nuevo tan pronto como sea posible.
- Para evitar corrientes de fuga, mantener las baterías siempre limpias y secas. Proteger de suciedades, por ejemplo con polvo de metal.
- No colocar herramientas o similares sobre la batería. Riesgo de cortocircuito y explosión.
- No manipular con llama directa, ni generar chispas o fumar cerca de una batería o en el lugar donde se cargue la batería. Peligro de explosiones.
- No toque componentes calientes, como el motor de accionamiento (peligro de quemaduras).
- Tenga precaución cuando trate con ácido de baterías. ¡Es imprescindible respetar las normativas de seguridad correspondientes!
- Se deben eliminar las baterías usadas respetando el medioambiente y de acuerdo con la normativa de la UE 91/150 CEE.

## Accesorios y piezas de repuesto

- Sólo deben emplearse accesorios y piezas de repuesto originales o autorizados por el fabricante. Los accesorios y piezas de repuesto originales garantizan el funcionamiento seguro y sin averías del aparato.
- Podrá encontrar una selección de las piezas de repuesto usadas con más frecuencia al final de las instrucciones de uso.
- En el área de servicios de [www.kaercher.com](http://www.kaercher.com) encontrará más información sobre piezas de repuesto.

## Símbolos en el aparato

	<i>¡Peligro de quemaduras por las superficies calientes! Antes de realizar algún trabajo en el aparato, deje que la instalación de escape se enfríe lo suficiente.</i>
	<i>Llevar a cabo los trabajos en el aparato siempre con guantes de seguridad adecuados.</i>
	<i>Riesgo de aplastamiento si queda pillado entre las piezas móviles del vehículo</i>
	<i>Peligro de lesiones por piezas móviles. No introducir la mano.</i>
	<i>Peligro de incendio. No aspire objetos incandescentes, con o sin llama.</i>
	<i>Alojamiento de la cadena / punto de la grúa</i>
	<i>Puntos de alojamiento para el gato.</i>
	<i>Reajuste del cepillo rotativo</i>
	<i>Inclinación máxima del pavimento para los desplazamiento con un recipiente de suciedad elevado.</i>
	<i>En la dirección de marcha solo se admiten pendientes de hasta un 14 %.</i>
	<i>Atención, los cepillos giran (respetar la dirección de giro).</i>

	<i>¡Atención, tensión eléctrica peligrosa!</i>
	<i>¡Peligro de daños en la instalación! No lavar el filtro de polvo.</i>

## Símbolos del manual de instrucciones

### ⚠ PELIGRO

*Para un peligro inminente que acarrea lesiones de gravedad o la muerte.*

### ⚠ ADVERTENCIA

*Para una situación que puede ser peligrosa, que puede acarrear lesiones de gravedad o la muerte.*

### PRECAUCIÓN

*Para una situación que puede ser peligrosa, que puede acarrear lesiones leves o daños materiales.*

## Función

La escoba mecánica funciona según el principio de recogedor.

- El cepillo rotativo transporta la suciedad directamente hacia el depósito de basura.
- La escoba lateral limpia rincones y bordes de la superficie de barrido y transporta la suciedad hacia la banda del cepillo rotativo.
- El polvo fino se aspira a través del filtro de polvo por el aspirador.

## Uso previsto

Esta escoba mecánica está diseñada para barrer superficies sucias en la zona interior y exterior.

- Antes de utilizar el equipo con sus dispositivos de trabajo, compruebe que esté en perfecto estado y que garantice la seguridad durante el servicio. Si no está en perfecto estado, no debe utilizarse.
- Utilice la escoba mecánica únicamente de conformidad con las indicaciones del presente manual de instrucciones.
- Esta escoba mecánica está diseñada para barrer superficies sucias en la zona interior y exterior.
- El aparato no es apto para aspirar polvos nocivos para la salud.
- No se debe efectuar ningún tipo de modificación en el aparato.
- ¡No aspire/barra nunca líquidos explosivos, gases inflamables ni ácidos o disolventes sin diluir! Entre éstos se encuentran la gasolina, los diluyentes o el fuel, que pueden mezclarse con el aire aspirado dando lugar a combinaciones o vapores explosivos. No utilice tampoco acetona, ácidos ni disolventes sin diluir, ya que ellos atacan los materiales utilizados en el aparato.

- No aspire/barra objetos incandescentes, con o sin llama.
- El aparato es apto únicamente para los revestimientos indicados en el manual de instrucciones.
- La máquina debe ser conducida únicamente sobre las superficies especificadas por la empresa o su representante.
- Está prohibido permanecer en la zona de peligro. Está prohibido usar el aparato en zonas en las que exista riesgo de explosiones.
- Norma de validez general: Mantenga lejos del aparato los materiales fácilmente inflamables (peligro de explosión/incendio).

## Revestimientos adecuados

### ⚠ PELIGRO



*¡Peligro de lesiones! Comprobar la capacidad de carga del pavimento antes de comenzar el desplazamiento.*

- Asfalto
- Piso industrial
- Pavimento
- Hormigón
- Adoquín

### PRECAUCIÓN

*¡Peligro de daños en la instalación! No barrer cintas, cordones o alambres, se puede enrollar en el cepillo rotativo.*

## Protección del medio ambiente

	Los materiales empleados para el embalaje son reciclables y recuperables. No tire el embalaje a la basura doméstica y entréguelo en los puntos oficiales de recogida para su reciclaje o recuperación.
	Los aparatos viejos contienen materiales valiosos reciclables que deberían ser entregados para su aprovechamiento posterior. Evite el contacto de baterías, aceites y materias semejantes con el medio ambiente. Por este motivo, entregue los aparatos usados en los puntos de recogida previstos para su reciclaje.

## Indicaciones sobre ingredientes (REACH)

Encontrará información actual sobre los ingredientes en:

[www.kaercher.com/REACH](http://www.kaercher.com/REACH)



## Elementos de operación y funcionamiento

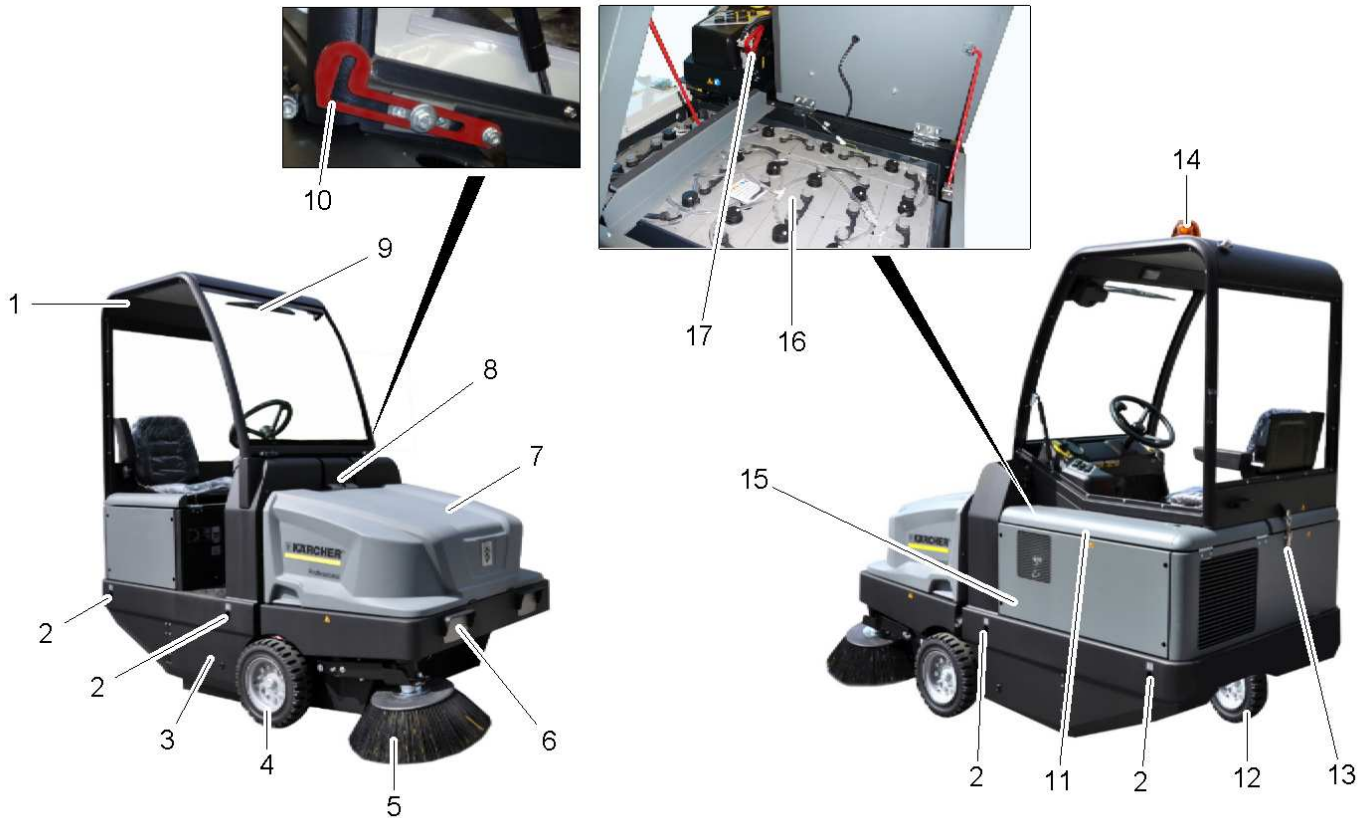

### Figura de la escoba mecánica

- 1 Cabina del conductor (opcional)
- 2 Punto de amarre fijo (4x)
- 3 Entrada del cepillo rotativo
- 4 Rueda delantera
- 5 Escoba lateral
- 6 Instalación de iluminación (Opcional)
- 7 Depósito de basura
- 8 Bloqueo del capó del aparato
- 9 Limpiaparabrisas (Opcional)
- 10 Palanca de seguro de la cabina del conductor
- 11 Recubrimiento para el motor
- 12 Rueda trasera
- 13 Bloqueo de la cabina del conductor
- 14 Piloto de advertencia omnidireccional
- 15 Reajuste del cepillo rotativo (no representada)
- 16 Conjunto de baterías
- 17 Enchufe de batería

### Panel de control

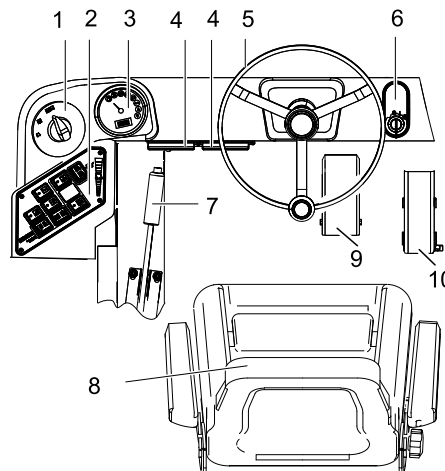

- 1 Programador
- 2 Teclas de función
- 3 Indicador de multifunción
- 4 Caja de fusibles del puesto de trabajo
- 5 Volante
- 6 Cerradura de encendido  
Posición 0: Apagar el motor  
Posición 1: Ignición conectada  
Posición 2: Arrancar el motor
- 7 Freno de estacionamiento
- 8 Asiento (con interruptor de contacto del asiento)
- 9 Pedal del freno
- 10 Pedal acelerador

### Teclas de función

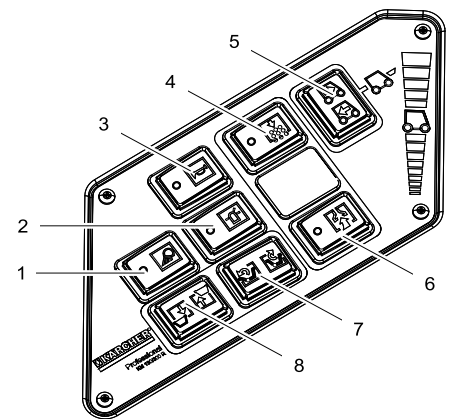

- 1 Iluminación de trabajo on/off (opcional)
- 2 Piloto de advertencia omnidireccional on/off
- 3 Claxon
- 4 Limpieza de filtro
- 5 Selector de dirección de desplazamiento
- 6 Ventilador
- 7 Tapa del recipiente abrir/cerrar
- 8 Depósito de basura (elevar/bajar)

## Piloto de control y pantalla

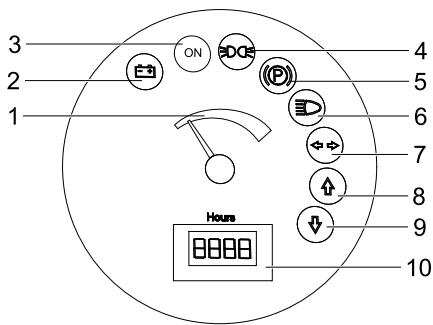

- 1 Capacidad de batería
- 2 Piloto de control de la batería
- 3 Piloto de control del estado de funcionamiento
- 4 Piloto de control luz fija
- 5 Piloto de control (no conectado)
- 6 Piloto de control de la luz de cruce
- 7 Piloto de control (no conectado)
- 8 Piloto de control de la dirección de marcha hacia delante
- 9 Piloto de control de la dirección de marcha hacia atrás
- 10 Contador de horas de servicio

## Antes de la puesta en marcha

### Abatir hacia arriba la cabina del conductor

Para ejecutar diferentes trabajos puede ser necesario bascular hacia arriba antes la cabina del conductor (opcional).

**Indicación:** La cabina del conductor solo se puede bascular en terreno llano ( $\pm 5^\circ$ ).

- Abrir el bloqueo de la cabina del conductor.
- Bascular hacia arriba la cabina del conductor hasta que se encaje la palanca del seguro.



- Antes de bajar la cabina del conductor, desbloquear la palanca del seguro.

### Bloquear/desbloquear freno de estacionamiento

- Soltar el freno de estacionamiento, al hacerlo, pise el pedal de freno.
- Bloquear el freno de estacionamiento, al hacerlo, pise el pedal de freno.

## Movimiento de la escoba mecánica sin autopropulsión

- Abrir la cubierta del motor.
- Abatir lateralmente 90° hacia abajo la palanca de marcha libre de la bomba hidráulica.

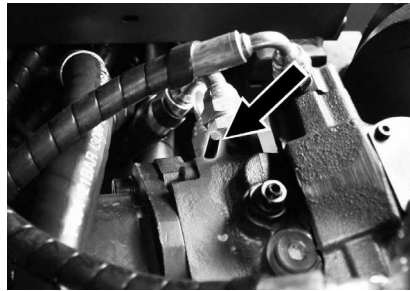

### PRECAUCIÓN

No mover la escoba mecánica sin accionamiento propio ni por tramos largos y no avanzar a una velocidad superior a 10 km/h.

- Abatir de nuevo hacia arriba la palanca de marcha libre tras el desplazamiento.

## Movimiento de la escoba mecánica con autopropulsión

- Abatir de nuevo hacia arriba la palanca de marcha libre tras el desplazamiento.

## Puesta en marcha

### Indicaciones generales

- Coloque la escoba mecánica sobre una superficie plana.
- Quite la llave de encendido.
- Active el freno de estacionamiento.

### Trabajos de inspección y mantenimiento

#### Diariamente antes de conectar la instalación

- Comprobar el nivel de carga de la batería, cargarla si es necesario (véase el capítulo "Cargar baterías").
- Comprobar el desgaste de los cepillos rotativos y la escoba lateral y si hay cintas enrolladas.
- Comprobar si en las ruedas hay cuerdas enrolladas.
- Compruebe el funcionamiento de todos los elementos de mando.
- Comprobar si las mangueras están dañadas.
- Limpiar el filtro de polvo con la tecla de limpieza de filtros.

**Nota:** Descripción, véase el capítulo "Cuidado y mantenimiento"

## Antes de la puesta en marcha

### Indicaciones de seguridad para las baterías

Al manipular baterías, tenga siempre en cuenta las siguientes advertencias:

	Tenga en cuenta las indicaciones presentes en la batería, en las instrucciones de uso y en el manual del vehículo.
	Use protección para los ojos
	Mantenga a los niños alejados del ácido y las baterías
	Peligro de explosiones
	Prohibido hacer fuego, producir chispas, aplicar una llama directa y fumar
	¡Peligro de causticación!
	Primeros auxilios
	Nota de advertencia
	Eliminación de desechos
	No tire la batería al cubo de la basura
	¡Atención, tensión eléctrica peligrosa!

### ⚠ Peligro

**Peligro de explosiones.** No coloque herramientas u otros objetos similares sobre la batería, es decir, sobre los terminales y el conector de elementos.

### ⚠ Peligro

**Peligro de lesiones** No deje nunca que el plomo entre en contacto con las heridas. Luego de trabajar con las baterías, límpiese siempre las manos.

### ⚠ Peligro

¡Peligro de incendios y explosiones!

- Está prohibido fumar y exponer el lugar a una llama directa.
- Los lugares en los que se cargue baterías tienen que estar bien ventilador ya que se genera un gas muy explosivo a la hora de cargar.

### ⚠ Peligro

¡Peligro de causticación!

- Enjuagar con agua las salpicaduras de ácido en los ojos o en la piel.
- A continuación llamar inmediatamente al médico.
- Lavar la ropa sucia con agua.

### Cargar las baterías

#### PRECAUCIÓN

Cargar las baterías antes de poner el aparato en funcionamiento.

#### ⚠ PELIGRO

¡Peligro de lesiones! Al manipular baterías, tenga en cuenta las normas de seguridad. Observe las instrucciones del fabricante del cargador.

Es imprescindible respetar y actuar de acuerdo al manual de uso del fabricante de baterías.

Cargar las baterías exclusivamente con un cargador apto.

Los lugares en los que se cargue baterías tienen que estar bien ventilador ya que se genera un gas muy explosivo a la hora de cargar.

#### ⚠ Peligro

Peligro de causticación. ¡Rellenar con agua cuando la batería está descargada puede provocar una salida de ácido!

Cuando trate con ácido de baterías, lleve siempre unas gafas de seguridad y respetar las normas, para evitar lesiones y daños a la ropa. Lavar inmediatamente con mucha agua las posibles salpicaduras de ácido sobre la piel o la ropa.

#### PRECAUCIÓN

Peligro de daños en la instalación. Utilizar únicamente agua destilada o desalada (VDE 0510) para rellenar las baterías. No utilizar más sustancias (los llamados agentes de mejora), de lo contrario desaparecerá la garantía.

#### Baterías recomendadas, cargadores

■ KM 130/300 R Bp \*EUR (1.186-122.0)

	Nº referencia
Set de baterías 36 V, 360 Ah, (en portabaterías, no precisa mantenimiento)*	6.654-282.0
Cargador 36 V, 50 A	6.654-283.0

\* El aparato necesita 1 set de baterías

■ KM 130/300 R Bp \*KNA (1.186-135.0)

	Nº referencia
Set de baterías 36 V, 374 Ah STL*	8.636-996.0
Cargador 36 V, 1PH, 185-465AH	8.640-032.0
Cargador 480/3, 200AH	8.639-416.0

\* El aparato necesita 1 set de baterías

No está recomendado el uso de otras baterías o cargadores, y solo se puede hacer tras haber consultado al servicio técnico de KÄRCHER.

- Desenchufar la batería de la máquina y conectar con el enchufe del cargador.
- Enchufar la clavija del cargador en un enchufe correcto de 16A, el cargador carga de forma automática.
- Mantener abiertas las dos cubiertas del motor durante el proceso de carga.
- **Nota:** Cuando las baterías estén cargadas, desconectar primero el cargador de la red y después de las baterías.

#### Verificación y corrección del nivel de líquido de la batería

#### PRECAUCIÓN

Es imprescindible respetar y actuar de acuerdo al manual de uso del fabricante de baterías.

#### Comprobar el estado de carga de la batería

- Indicador de capacidad de la batería en verde:  
La batería está cargada.
- Indicador de capacidad de la batería en amarillo:  
La batería solo está descargada hasta la mitad.
- Indicador de capacidad de la batería en rojo:  
La batería está casi descargada. El servicio de barrido se finalizará en breve automáticamente.
- Piloto de control se ilumina en rojo  
La batería está descargada. El servicio de barrido se finaliza automáticamente (El mecanismo de barrido solo puede volver a ponerse en funcionamiento después de cargar la batería)
- Conducir el aparato directamente a la estación de carga, evitar subidas.
- Cargue la batería.

## Funcionamiento

### Ajuste del asiento del conductor

- Tire de la palanca de regulación del asiento hacia afuera.
- Mueva el asiento, suelte la palanca y asegure el encaje.
- Moviendo el asiento hacia atrás y hacia delante, verifique si está fijo.

### Selección de programas

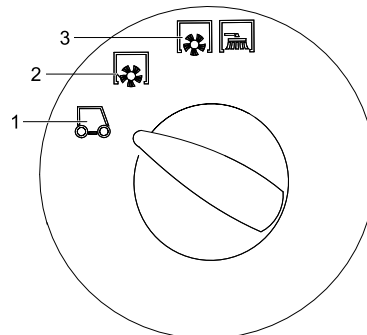

- 1 Desplazamiento de transporte
- 2 Barrido con cepillo rotativo
- 3 Barrer con cepillo rotativo y escobas laterales

### Puesta en marcha del aparato

**Nota:** El aparato está dotado de un interruptor de contacto del asiento. Cuando el conductor se levanta del asiento, el dispositivo desconecta el equipo.

- Tome asiento en la plaza del conductor.
- Poner el selector de dirección de marcha en la posición central.
- Active el freno de estacionamiento.
- Introducir la llave de encendido en la cerradura de encendido.
- Girar la llave de ignición a la posición "I".

El aparato está listo para el servicio.

- Girar la llave de ignición a la posición "II".

El aparato está listo para arrancar.

- **Indicación:** El indicador de capacidad de la batería indica el estado de carga real tras aprox. 10 segundos.

### Conducción del aparato

- Poner el selector de programas en desplazamiento de transporte
- Pulsar el pedal de freno y mantenerlo pulsado.
- Suelte el freno de estacionamiento.

#### Avance

- Poner el selector de la dirección de marcha en "Hacia delante"
- Presione lentamente el pedal acelerador.

#### Retroceso

#### ⚠ Peligro

Peligro de lesiones Al dar marcha atrás no puede correr nadie peligro, si es necesario pedir que alguien de indicaciones.

#### PRECAUCIÓN

¡Peligro de daños en la instalación! Accionar el selector de dirección de desplazamiento solo con el aparato parado.

- Poner el selector de dirección de marcha en "Retroceder".
- Presione lentamente el pedal acelerador.

#### Comportamiento en marcha

- El pedal acelerador permite regular la velocidad de forma escalonada.
- Evite accionar el pedal bruscamente, ya que el sistema hidráulico podría dañarse.

#### Freno

- Suelte el pedal acelerador. El aparato frena automáticamente y se queda parado.

**Nota:** Se puede apoyar el efecto de freno si se presiona el pedal de freno.

#### Pasaje por encima de obstáculos

Pasaje por encima de obstáculos fijos de hasta 70 mm:

- Pase hacia delante lenta y cuidadosamente.

Pasaje por encima de obstáculos fijos de más de 70 mm:

- Los obstáculos deben superarse sólo con una rampa adecuada.

## Servicio de barrido

### PRECAUCIÓN

No barra cintas de embalaje, alambres o similares, ya que ello puede provocar daños en el sistema mecánico.

**Nota:** Para obtener un óptimo resultado de limpieza, hay que adaptar la velocidad a las particularidades.

**Nota:** Durante el funcionamiento, el filtro de polvo debe limpiarse a intervalos regulares.

### Barrido de pisos secos

- Conectar el ventilador.

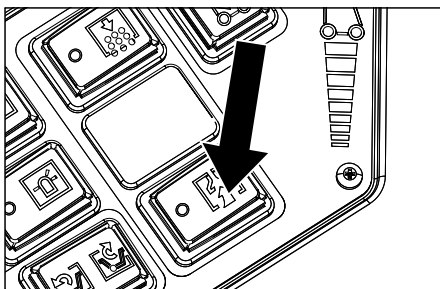

- Para limpiar superficies, poner el selector de programas a barrido con cepillo rotativo.
- Para limpiar los bordes laterales, poner el selector de programas en barrido con cepillo rotativo y escobilla lateral.

### Barrido en pisos húmedos o mojados

- Desconectar el ventilador.
- Para limpiar superficies, poner el selector de programas a barrido con cepillo rotativo.
- Para limpiar los bordes laterales, poner el selector de programas en barrido con cepillo rotativo y escobilla lateral.

### Vaciado del depósito de basura

#### ⚠ Peligro

*Peligro de lesiones Durante el proceso de descarga no debe haber personas ni animales en el radio de giro del depósito.*

#### ⚠ Peligro

*Peligro de aplastamiento No agarre nunca el varillaje del sistema mecánico de vaciado. Evite permanecer debajo del depósito levantado.*

#### ⚠ Peligro

*Peligro de vuelco Durante el proceso de descarga, coloque el aparato en una superficie plana.*

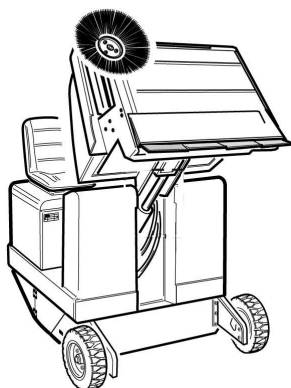

- Poner el selector de programas en desplazamiento de transporte
- Levante el depósito de basura.
- Acercarse lentamente al depósito colector.
- Active el freno de estacionamiento.
- Abrir la tapa del recipiente: Presionar el interruptor izquierdo o vaciar el recipiente de suciedad.
- Cerrar la tapa del recipiente: Pulsar el interruptor de la derecha (aprox. 2 segundos) hasta que se haya basculado en la posición final.
- Suelte el freno de estacionamiento.
- Salir lentamente del depósito colector.
- Bajar el depósito de suciedad hasta la posición final.

### Desconexión del aparato

- Pulsar el pedal de freno y mantenerlo pulsado.
- Active el freno de estacionamiento.
- Gire la llave de encendido a "0" y retire la llave.

## Transporte

### ⚠ PELIGRO

*¡Peligro de lesiones y daños! Respetar el peso del aparato para el transporte.*

- Gire la llave de encendido a "0" y retire la llave.
- Active el freno de estacionamiento.
- Asegurar el aparato a los puntos de amarre fijos (4x) con cinturones de sujeción, cuerdas o cadenas.
- Fije el aparato con calzos en las ruedas.
- Al transportar en vehículos, asegurar el aparato para evitar que resbale y vuelque conforme a las directrices vigentes.

## Cojinetes

### ⚠ PELIGRO

*¡Peligro de lesiones y daños! Respetar el peso del aparato en el almacenamiento.*

## Parada

Cuando la escoba mecánica no se usa durante un periodo prolongado, tenga en cuenta los siguientes puntos:

- Coloque la escoba mecánica sobre una superficie plana.
- Poner el selector de programas en desplazamiento de transporte
- Gire la llave de encendido a "0" y retire la llave.
- Asegurar la escoba mecánica contra movimientos accidentales.
- Limpie el aparato por dentro y por fuera.
- Coloque el aparato en un lugar seco y protegido.
- Desenchufar la batería de la máquina.
- Cargar la batería y volver a cargar cada aprox. 2 meses.

## Cuidados y mantenimiento

### Indicaciones generales

### PRECAUCIÓN

*¡Peligro de daños en la instalación!*

*No lavar el filtro de polvo.*

- Antes de realizar las tareas de limpieza y mantenimiento, de reemplazar alguna pieza o reajustar otra función, desconecte el aparato, saque la llave y tire del enchufe de la batería o desenganchar la batería.
- El mantenimiento correctivo debe ser llevado a cabo únicamente por una oficina autorizada de servicio al cliente o por personal especializado, familiarizado con todas las normas de seguridad pertinentes.
- Los equipos ambulantes de uso industrial deben someterse al control de seguridad según la norma VDE 0701.
- Coloque la escoba mecánica sobre una superficie plana.
- Gire la llave de encendido a "0" y retire la llave.
- Active el freno de estacionamiento.

### Limpieza

### PRECAUCIÓN

*¡Peligro de daños en la instalación! La limpieza del aparato nunca se debe llevar a cabo con una manguera o un chorro de agua a alta presión (peligro de cortocircuitos y otros daños).*

### Limpieza interna del equipo

#### ⚠ Peligro

*Peligro de lesiones Utilice máscara antipolvo y gafas protectoras.*

- Limpie el aparato con un trapo.
- Aplique aire comprimido.

### Limpieza externa del equipo

- Limpie el aparato con un trapo húmedo, embebido en una solución jabonosa suave.

**Nota:** No utilice detergentes agresivos.

### Intervalos de mantenimiento

**¡Respetar el lista de tareas de la inspección 5.950-648.0!**

**Nota:** El contador de horas de servicio indica los intervalos de mantenimiento.

### Mantenimiento a cargo del cliente

**Nota:** Todos los trabajos de servicio y mantenimiento a cargo del cliente deben ser realizados por personal especializado con la debida cualificación. En caso de necesidad, un distribuidor de Kärcher siempre estará a disposición para cualquier consulta.

### Mantenimiento diario:

- Comprobar el desgaste de los cepillos rotativos y la escoba lateral y si hay cintas enrolladas.
- Compruebe el funcionamiento de todos los elementos de mando.
- Comprobar si las mangueras están dañadas.



### Mantenimiento semanal:

- Limpiar el radiador hidráulico.
- Comprobar la instalación hidráulica.
- Comprobar el nivel de aceite hidráulico.
- Comprobar el nivel de líquido de frenos.
- Comprobar el grado de desgaste de los cubrejuntas y si es necesario cambiar
- Comprobar y lubricar la tapa del recipiente.

### Mantenimiento tras el desgaste:

- Reemplace los cubrejuntas.
- Reajustar o cambiar las juntas laterales.
- Reemplace el cepillo rotativo.
- Reemplace las escobas laterales.

**Nota:** Descripción, véase el capítulo "Trabajos de mantenimiento".

### Mantenimiento a cargo del servicio de atención al cliente

#### Mantenimiento tras 50 horas de servicio:

- Encargar la primera inspección conforme al cuaderno de mantenimiento.

#### Mantenimiento tras 250 horas de servicio:

- Encargar la inspección conforme al cuaderno de mantenimiento.

**Nota:** Para conservar la garantía, es necesario que durante el tiempo de su vigencia todos los trabajos de servicio y mantenimiento sean llevados a cabo por un servicio técnico autorizado de Kärcher conforme al cuaderno de mantenimiento.

### Trabajos de mantenimiento

#### Preparativos:

- Coloque la escoba mecánica sobre una superficie plana.
- Gire la llave de encendido a "0" y retire la llave.
- Active el freno de estacionamiento.

#### Indicaciones generales de seguridad

##### ⚠ PELIGRO

*Peligro de lesiones Colocar siempre la barra de seguridad con el depósito de basura elevado.*



- 1 Soporte de la barra del seguro
  - 2 Barra de seguro
- Abatir hacia arriba la barra del seguro para vaciar en alto e insertar dentro del soporte (asegurado).

#### Cambiar las baterías

Las batería solo se puede cambiar en set. Solo las puede cambiar personal técnico cualificado.

- Debido a que su peso (460 kg), se tienen que cambiar con una grúa.

**Indicación:** El travesaño transversal se debe desatornillar antes de cambiar la batería.



- Cuando se desmonte la batería, desenganchar primero el conducto del polo negativo.
- Fijar las cuerdas de la grúa a los 4 ojalos del set de batería y levantar con cuidado.

#### Comprobar y rellenar el nivel de aceite hidráulico

##### AVISO

*El recipiente de suciedad no debe ser elevado.*

- Abrir la cubierta del motor.



- 1 Depósito de aceite hidráulico
- 2 Mirilla
- 3 Tapa de cierre, orificio de llenado de aceite
- 4 Radiador hidráulico
- 5 Manómetro

- Comprobar el nivel de aceite hidráulico en la mirilla.

- El nivel de aceite debe estar entre las marcas "MIN" y "MAX".
- Si el nivel de aceite está por debajo de la marca "MIN", rellenar con aceite hidráulico.

- Desenroscar la tapa de cierre del orificio de llenado de aceite.
- Limpiar la zona de relleno.
- Llenar aceite hidráulico.

#### Tipo de aceite: véanse las "Características técnicas"

- Enroscar la tapa de cierre del orificio de llenado de aceite.

##### AVISO

*Si el manómetro indica una presión del aceite hidráulico alta, el servicio técnico de Kärcher tendrá que cambiar el filtro del aceite hidráulico.*

#### Comprobar la instalación hidráulica

- Active el freno de estacionamiento.
- Arrancar el motor.

Sólo el servicio técnico de Kärcher deberá llevar a cabo el mantenimiento de la instalación hidráulica.

- Comprobar las juntas de todas las mangueras hidráulicas y conexiones.

#### Control del cepillo rotativo

- Girar la llave de ignición a la posición "I".
- Levantar el depósito de suciedad hasta la posición final.
- Girar la llave de ignición a la posición 0.
- Active el freno de estacionamiento.
- Colocar la barra de seguridad para el proceso de vaciado en alto.
- Extraiga las cintas y los cordones del cepillo rotativo.
- Extraer la barra de seguro.
- Introducir la llave de encendido en la cerradura de encendido.
- Girar la llave de ignición a la posición "I".
- Bajar el depósito de suciedad hasta la posición final.
- Gire la llave de encendido a "0" y retire la llave.

#### Reemplazo del cepillo rotativo

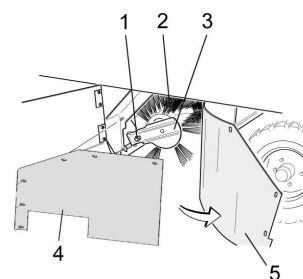

- 1 Tornillo de fijación del alojamiento del cepillo rotativo
- 2 Cepillo rotativo
- 3 Alojamiento del cepillo rotativo
- 4 Chapa de sujeción de la junta lateral
- 5 Junta lateral

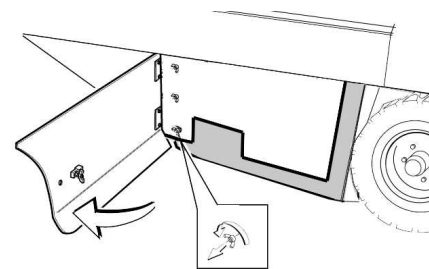

- Abrir el revestimiento lateral con la llave.
- Desenroscar las tuercas de mariposa de la chapa de sujeción de la junta lateral y extraer la chapa.
- Abatir hacia fuera la junta lateral.
- Desenroscar el tornillo de fijación del alojamiento del cepillo rotativo y girar hacia fuera el alojamiento.
- Quite el cepillo rotativo.

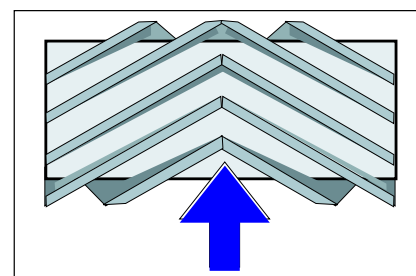



Montaje del cepillo rotativo en la dirección de marcha (vista superior)

**Nota:** Al montar el nuevo cepillo, tenga en cuenta la posición de las cerdas.

→ Monte un nuevo cepillo rotativo. Las ranuras del cepillo rotativo se deben insertar en las levas de la biela oscilante opuesta.

**Nota:** Tras el montaje del nuevo cepillo rotativo, la superficie de barrido debe reajustarse.

### Control y ajuste de la superficie de barrido del cepillo rotativo

**Indicación:** La superficie de barrido viene configurada de fábrica a 80mm, en caso de desgaste se pueden reajustar paso a paso el cepillo rotativo.

- Controle la presión de los neumáticos.
- Desconectar el ventilador aspirador.
- Trabaje con la escoba mecánica sobre un suelo liso y plano, que esté cubierto de forma visible con polvo o arcilla.
- Ajustar el botón de programación en barrido con cepillo rotativo.
- Poner el selector de programas en desplazamiento de transporte.
- Salga con el equipo marcha atrás.
- Comprobar el nivel de barrido.

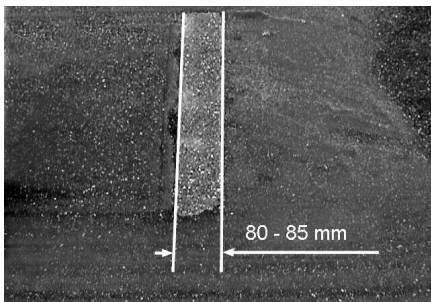

La superficie de barrido tendría que formar un rectángulo regular de un ancho entre 80-85mm.

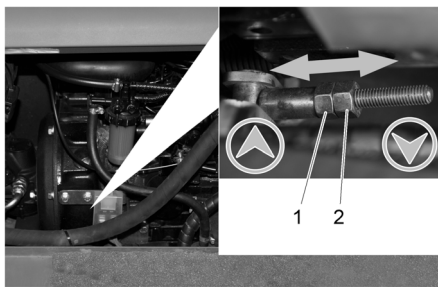

- 1 Tuerca de ajuste
- 2 Contratuerca

- Abrir el revestimiento del motor lateral.
- Suelte las contratuercas.
- Ajustar la superficie de barrido
- Apretar la contratuerca.
- Comprobar el nivel de barrido del cepillo rotativo.

### Control y ajuste de la superficie de barrido de la escoba lateral

- Elevar la escoba lateral.
- Trabaje con la escoba mecánica sobre un suelo liso y plano, que esté cubierto de forma visible con polvo o arcilla.
- Ajustar el interruptor de programación a barrido con cepillo rotativo y escobilla.
- Elevar la escoba lateral.
- Coloque el interruptor de programación en Avanzar.
- Salga con el equipo marcha atrás.
- Comprobar el nivel de barrido.

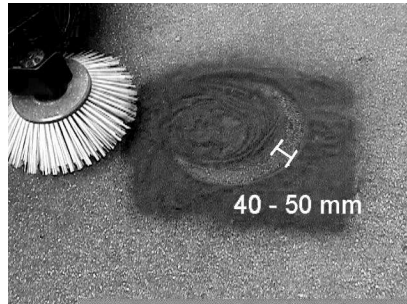

El ancho de la superficie de barro debe estar entre 40-50 mm.

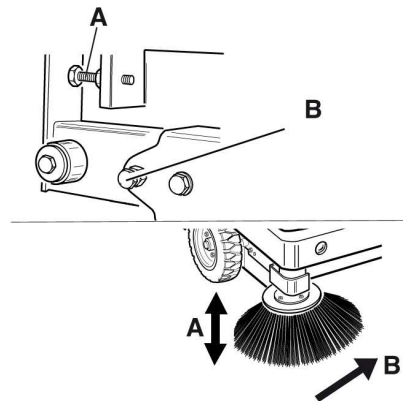

- Corregir la superficie de barrido con los dos tornillos de ajuste.
- Comprobar el nivel de barrido.

### Ajustar las juntas laterales

→ Desplazar hacia arriba el depósito de suciedad y asegurar con una barra de seguridad.

### ⚠ PELIGRO

*Peligro de lesiones Colocar siempre la barra de seguridad con el depósito de basura elevado.*

→ Abatir hacia arriba la barra del seguro para vaciar en alto e insertar dentro del soporte (asegurado).



- 1 Soporte de la barra del seguro
- 2 Barra de seguro

- Abrir el revestimiento lateral como se describe en el capítulo "Cambiar el cepillo rotativo".
- Soltar las 6 tuercas de mariposa de la chapa de sujeción lateral.
- Soltar 3 tuercas (entretearas 13) de la chapa de sujeción delantera.
- Presionar la junta lateral hacia abajo (orificio longitudinal) hasta que tenga una distancia de 1-3mm con el suelo.
- Atornillar bien las chapas de sujeción.
- Repetir el proceso con el otro lateral del aparato.

### Limpiar manualmente el filtro de polvo

→ Limpiar el filtro de polvo con la tecla de limpieza de filtros.

### Cambio del filtro de polvo

#### ⚠ ADVERTENCIA

*Antes de cambiar el filtro de polvo, vacíe el depósito de basura. Para efectuar trabajos en el sistema de filtro, utilice una máscara antipolvo. Observe las normas de seguridad referidas al tratamiento de polvos finos.*

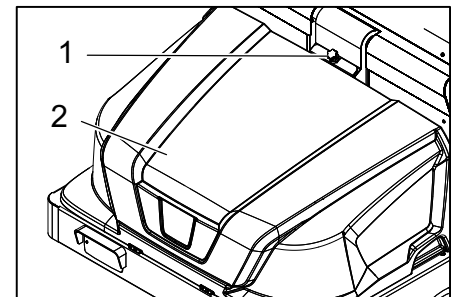

- 1 Bloqueo del capó del aparato
- 2 Capó del aparato

- Abrir el bloqueo, para ello desenroscar el tornillo de estrella.
- Mueva el capó del aparato hacia delante.

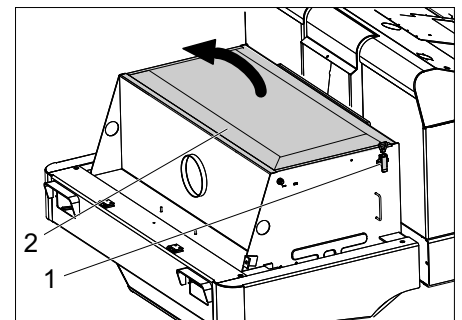

→ Abrir la cubierta del filtro.

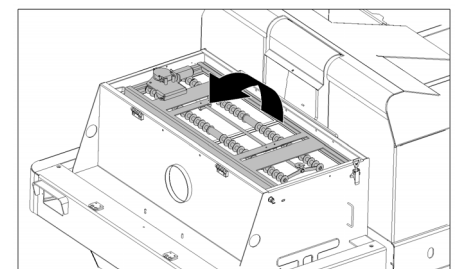

→ Abatir hacia delante el agitador del filtro.

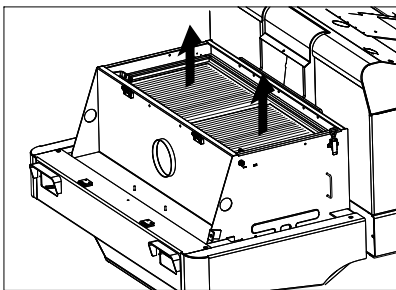

- Cambio del filtro de polvo.
- Cerrar de nuevo la tapa del filtro.

**Cambiar la bombilla del faro (opcional).**

- Desenroscar los focos.
- Extraer los focos y desenchufar la clavija.

**Nota:** Respetar las posiciones de la clavija.

- Desenroscar los focos.
- Separar la carcasa de los focos manteniéndolos en horizontal, ya que la unidad de lámpara no está sujeta.
- Desbloquear el estribo de cierre y extraer la bombilla.
- Instale la lampara nueva.
- Montar siguiendo los pasos a la inversa.

**Cambiar la bombilla del intermitente (opcional)**

**Nota:** Para cambiar la bombilla del intermitente, retirar el vidrio del intermitente de la carcasa.

**Cambiar el fusibles**

- Abrir el soporte del seguro.

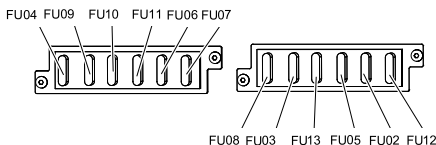

- Comprobar fusibles.
- Sustituya los fusibles defectuosos.

**Indicación:** el fusible FU 01 (fusible principal) está en la carcasa electrónica.

Los fusibles FU 14, FU 15 y FU 16 se encuentran dentro de la carcasa electrónica.

**Atención:** Solo el servicio técnico autorizado puede abrir la carcasa y sustituir los fusibles.

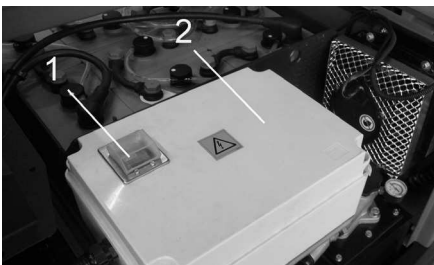

- 1 Fusible FU 1 (fusible principal)
- 2 Carcasa del sistema electrónico

FU 01	Fusible principal	220 A
FU 02	Interruptor de contacto de asiento	3 A
FU 03	Cabina del conductor (opcional)	10 A
FU 04	Interruptor de dirección	5 A
FU 05	Indicador de multifunción	3 A
FU 06	Radiador hidráulico	25 A
FU 07	Selector de programas	15 A
FU 08	Claxon	10 A
FU 09	Iluminación izquierda	7,5 A
FU 10	Iluminación derecha	7,5 A
FU 11	Iluminación de trabajo	10 A
FU 12	Piloto de advertencia omnidireccional	5 A
FU 13	Sistema agitador	10 A
FU 14	Motor	3 A
FU 15	Transformador de tensión	20 A
FU 16	Interruptor de llave	3 A

**Nota:** Utilice únicamente fusibles del mismo tipo.

**Declaración de conformidad CE**

Por la presente declaramos que la máquina designada a continuación cumple, tanto en lo que respecta a su diseño y tipo constructivo como a la versión puesta a la venta por nosotros, las normas básicas de seguridad y sobre la salud que figuran en las directivas comunitarias correspondientes. La presente declaración perderá su validez en caso de que se realicen modificaciones en la máquina sin nuestro consentimiento explícito.

**Producto:** Escoba mecánica  
**Modelo:** 1.186-xxx  
**Directivas comunitarias aplicables**  
 2006/42/CE (+2009/127/CE)  
 2004/108/CE  
 2000/14/CE

**Normas armonizadas aplicadas**  
 EN 55012: 2007 + A1: 2009  
 EN 61000-6-2: 2005  
 EN 60335-1  
 EN 60335-2-29: 2004+A2: 2010  
 EN 60335-2-72  
 EN 61000-3-2: 2006+A1: 2009+A2: 2009  
 EN 61000-3-3: 2013  
 EN 62233: 2008

**Procedimiento de evaluación de la conformidad aplicado**  
 2000/14/CE: Anexo V  
**Nivel de potencia acústica dB(A)**  
 Medido: 90  
 Garantizado: 93

Los abajo firmantes actúan con plenos poderes y con la debida autorización de la dirección de la empresa.

*H. Jenner* CEO  
*S. Reiser* Head of Approbation

Persona autorizada para la documentación:  
 S. Reiser

Alfred Kärcher GmbH & Co. KG  
 Alfred-Kärcher-Str. 28 - 40  
 71364 Winnenden (Germany)  
 Tele.: +49 7195 14-0  
 Fax: +49 7195 14-2212

Winnenden, 2012/04/01

**Garantía**

En todos los países rigen las condiciones de garantía establecidas por nuestra empresa distribuidora. Las averías del aparato serán subsanadas gratuitamente dentro del periodo de garantía, siempre que se deban a defectos de material o de fabricación. En un caso de garantía, le rogamos que se dirija con el comprobante de compra al distribuidor donde adquirió el aparato o al servicio al cliente autorizado más próximo a su domicilio.

## Ayuda en caso de avería

Avería	Modo de subsanarla
El aparato no avanza o avanza lentamente.	Tome asiento en la plaza del conductor, el interruptor de contacto del asiento se activa
	Conectar fusible activado FU 1 (en la carcasa electrónica)
	Cargar o cambiar la batería
	Suelte el freno de estacionamiento
	Comprobar si ha cintas y cuerdas enrolladas.
	Póngase en contacto con el servicio técnico de Kärcher
Pitidos en el sistema hidráulico	Rellenar líquido hidráulico
	Póngase en contacto con el servicio técnico de Kärcher
Los cepillos giran lentamente o no giran	Comprobar si ha cintas y cuerdas enrolladas.
	Póngase en contacto con el servicio técnico de Kärcher
Poca o ninguna potencia de aspiración en la zona de los cepillos	Limpiar el filtro.
	Póngase en contacto con el servicio técnico de Kärcher
El aparato levanta polvo	Ajustar las juntas laterales
	Conectar el ventilador
	Limpiar el filtro de polvo
	Cambiar las juntas del filtro
	Póngase en contacto con el servicio técnico de Kärcher
La unidad de barrido deja suciedad	Vacíe el depósito de basura
	Limpiar el filtro de polvo
	Reemplazo del cepillo rotativo
	Ajustar la superficie de barrido
	Cambiar las tiras de las juntas del depósito de basura
	Solucionar el bloqueo del cepillo rotativo
	Póngase en contacto con el servicio técnico de Kärcher
El depósito de suciedad no se levanta o no se eleva	Comprobar fusibles.
	Póngase en contacto con el servicio técnico de Kärcher
El depósito de basura gira lentamente o no gira	Póngase en contacto con el servicio técnico de Kärcher
Errores de funcionamiento con piezas de movimiento hidráulico	Póngase en contacto con el servicio técnico de Kärcher

## Datos técnicos

		KM 130/300 R Bp *EUR KM 130/300 R Bp *KNA
<b>Datos del equipo</b>		
Velocidad de avance, hacia delante	km/h	7
	mph	4.35
Velocidad de avance, hacia atrás	km/h	7
	mph	4.35
Capacidad ascensional (máx.)	--	14 %
Potencia sin escobas laterales	m <sup>2</sup> /h	7000
	ft <sup>2</sup> /h	75350
Potencia con 1 escobas laterales	m <sup>2</sup> /h	9100
	ft <sup>2</sup> /h	97950
Anchura de trabajo sin escobas laterales	mm	1000
	in	39
Anchura de trabajo con 1 escobas laterales	mm	1300
	in	51
Clase de protección contra caída de gotas de agua	--	IPX 3
Duración de uso de una batería cargada totalmente	h	2
<b>Instalación eléctrica</b>		
Capacidad de batería	V, Ah	36, 360/374
Conjunto de baterías	kg	460
	lbs	1014
<b>Equipo hidráulico</b>		
Cantidad de aceite en el equipo hidráulico completo	l	25
	gal	6.6
Cantidad de aceite en el depósito hidráulico	l	20,5
	gal	5.4

Tipo de aceite hidráulico	--	HV 46
<b>Depósito de basura</b>		
Altura de descarga máx.	mm in	1400 55
Capacidad del depósito de basura	l gal	300 79.2
<b>Cepillo rotativo</b>		
Diámetro del cepillo rotativo	mm in	300 11.8
Ancho del cepillo rotativo	mm in	1000 39
Número de revoluciones	1/min	325
Superficie de barrido	mm in	80 - 85 3.15 - 3.35
<b>Escoba lateral</b>		
Diámetro de las escobas laterales	mm in	600 23.6
Rotaciones (graduado)	1/min	61
<b>Ruedas de goma maciza</b>		
Tamaño, del.	--	15-4.5 x 8
Tamaño, tras.	--	15-4.5 x 8
<b>Freno</b>		
Ruedas delanteras	--	mechanical
Rueda trasera	--	hydrostatic
<b>Sistema de filtrado y aspiración</b>		
Modelo	--	Flat fold filter
Número de revoluciones	1/min	2800
Superficie activa del filtro para polvo fino	m <sup>2</sup> ft <sup>2</sup>	5,2 56
Depresión nominal del sistema de aspiración	mbar	15,5
Caudal volumétrico nominal del sistema de aspiración	m <sup>3</sup> /h ft <sup>3</sup> /h	800 28250
Sistema agitador	--	Electric motor
<b>Condiciones ambientales</b>		
Temperatura	°C °F	-5 to +40 23 to 104
Humedad del aire, sin condensación	%	0 - 90
<b>Valores calculados conforme a la norma EN 60335-2-72</b>		
<b>Emisión sonora</b>		
Nivel de presión acústica L <sub>pA</sub>	dB(A)	75
Inseguridad K <sub>pA</sub>	dB(A)	3
Nivel de potencia acústica L <sub>WA</sub> + inseguridad K <sub>WA</sub>	dB(A)	93
<b>Vibraciones del aparato</b>		
Valor de vibración mano-brazo	m/s <sup>2</sup>	< 2,5
Asiento	m/s <sup>2</sup>	< 2,5
Inseguridad K	m/s <sup>2</sup>	0,1
<b>Medidas y pesos</b>		
Longitud x anchura x altura	mm in	2040x1330x1430 80.3x52.36x56.3
Radio de giro derecho	mm in	1400 55
Radio de giro izquierdo	mm in	1400 55
Peso en vacío (sin/con baterías)	kg lbs	840/1300 1852/2866
Peso total admisible	kg lbs	1789 3944
Eje para cargas permitido delantero	kg lbs	897 1977
Eje para cargas permitido trasero	kg lbs	892 1966
<b>Reservado el derecho a realizar modificaciones técnicas.</b>		

 Leia o manual de manual original antes de utilizar o seu aparelho. Proceda conforme as indicações no manual e guarde o manual para uma consulta posterior ou para terceiros a quem possa vir a vender o aparelho. Antes de colocar em funcionamento pela primeira vez é imprescindível ler atentamente as indicações de segurança n.º 5.956-250!

## Avisos de segurança



*Perigo de danos no aparelho auditivo. Nos trabalhos com este aparelho é imprescindível a utilização de uma protecção adequada para os ouvidos.*

### Instruções gerais

Se, ao desembalar a máquina, constatar a existência de danos de transporte, comunique o facto à casa comercial onde adquiriu o aparelho.

- As placas de advertência e alerta montadas no aparelho, fornecem avisos importantes para o funcionamento seguro.
- Além das instruções do presente manual de instruções deverão ser respeitadas as regras gerais de segurança e de prevenção de acidentes em vigor.

### Instruções de descarga

#### Perigo

*Perigo de ferimentos, perigo de danos! Ter atenção ao peso do aparelho durante os trabalhos de carregamento/descarregamento.*

Peso (sem baterias)	840 kg*
Peso (com baterias)	1300 kg*

\* Se estiverem montados kits de montagem o peso situar-se-à respectivamente mais alto.

#### ➔ Não utilizar um empilhador.

➔ Utilizar uma rampa adequada ou uma grua para o carregamento/descarregamento do aparelho!

➔ No caso de utilização de uma rampa, ter atenção: distância do solo de 70mm.

➔ Se o aparelho for fornecido sobre uma palete, deve construir-se uma rampa com as tábuas fornecidas.

As instruções para a construção da rampa encontram-se na página 2.

**Aviso importante:** Cada tábua tem que ser aparafusada com 2 parafusos.

### Operação de marcha

#### Perigo

*Perigo de ferimentos, perigo de danos!*

#### Perigo

*Perigo de lesões!*

*Perigo de capotamento em subidas fortes.*  
– *No sentido de marcha, não conduzir em subidas superiores a 14 %.*

*Perigo de capotamento devido a velocidade demasiado rápida nas curvas.*

– *Conduzir devagar nas curvas.*

*Perigo de capotamento em caso de piso instável.*

– *Conduzir o aparelho apenas sobre piso firme.*

*Perigo de capotamento em caso de inclinação lateral demasiado forte.*

– *Em posição perpendicular em relação ao sentido de marcha, não conduzir em subidas superiores a 10%.*

– Por princípio, devem ser observadas as medidas de segurança, regras e disposições válidas para veículos automóveis.

– O utilizador deve utilizar o aparelho de acordo com as especificações. Ele deve adaptar o seu modo de condução às condições locais e prestar atenção a crianças quando trabalhar com o aparelho.

– O aparelho só deve ser manobrado por pessoas que tenham sido instruídas especialmente para o efeito ou por pessoas que já comprovaram ter capacidades para a manobra do aparelho e que estejam expressamente autorizados para utilizarem o mesmo.

– Este aparelho não pode ser manobrado por crianças ou por jovens.

– Não é permitido transportar acompanhantes na máquina.

– Os aparelhos com banco só podem ser operados a partir do banco.

➔ Retire a chave de ignição, de modo a evitar a utilização do aparelho por pessoas não autorizadas.

➔ Nunca deixe o aparelho sozinho enquanto o motor estiver a funcionar. O operador somente pode deixar o aparelho quando o motor estiver parado e protegido contra movimentos involuntários; caso necessário, accionar o travão de fixação e puxar para fora a chave de ignição.

### Aparelhos que funcionam a bateria

**Aviso:** A garantia só será válida se utilizar as baterias e os carregadores recomendados pela Kärcher.

– É absolutamente imprescindível respeitar as instruções do fabricante da bateria e do carregador. Ao lidar com baterias, siga as recomendações do legislador.

– Nunca deixe as baterias por muito tempo descarregadas, recarregue-as o mais rapidamente possível.

– Mantenha as baterias sempre limpas e secas para evitar correntes de fuga. Proteger contra impurezas, tais como pó de metal.

– Não colocar ferramentas ou similares sobre a bateria. Curto-circuito e perigo de explosão.

– Nunca trabalhe com chamas abertas ou faíscas e nunca fume na proximidade das baterias ou da sala onde serão carregadas. Perigo de explosão

– Não tocar em peças quentes, por exemplo, no motor de accionamento (perigo de queimadura)

– Tenha o máximo cuidado ao manusear ácido da bateria. Respeite as respectivas indicações de segurança!

– As baterias gastas devem ser eliminadas sem prejudicar o ambiente e de acordo com a directiva CE 91 / 157 CEE

## Índice

Avisos de segurança . . . . .	PT	..	1
Instruções gerais . . . . .	PT	..	1
Símbolos no aparelho . . . . .	PT	..	2
Símbolos no Manual de Instruções . . . . .	PT	..	2
Funcionamento . . . . .	PT	..	2
Utilização conforme o fim a que se destina a máquina . . . . .	PT	..	2
Pavimentos adequados . . . . .	PT	..	2
Protecção do meio-ambiente . . . . .	PT	..	2
Elementos de comando e de funcionamento . . . . .	PT	..	3
Figura da máquina de varrer . . . . .	PT	..	3
Painel de comando . . . . .	PT	..	3
Botões de funções . . . . .	PT	..	3
Lâmpadas de controlo e display . . . . .	PT	..	4
Antes de colocar em funcionamento . . . . .	PT	..	4
Abrir cabina do condutor . . . . .	PT	..	4
Puxar/soltar o travão de mão . . . . .	PT	..	4
Deslocar a vassoura mecânica sem accionamento próprio . . . . .	PT	..	4
Tubo de extensão . . . . .	PT	..	4
Colocação em funcionamento . . . . .	PT	..	4
Instruções gerais . . . . .	PT	..	4
Trabalhos de verificação e de manutenção . . . . .	PT	..	4
Antes de colocar em funcionamento . . . . .	PT	..	4
Avisos de segurança relativos a baterias . . . . .	PT	..	4
Carregar as baterias . . . . .	PT	..	5
Funcionamento . . . . .	PT	..	5
Ajustar o assento do condutor . . . . .	PT	..	5
Seleccionar os programas . . . . .	PT	..	5
Arrancar o aparelho . . . . .	PT	..	5
Conduzir o aparelho . . . . .	PT	..	5
Operação de varrer . . . . .	PT	..	6
Esvaziar o recipiente de material varrido . . . . .	PT	..	6
Desligar o aparelho . . . . .	PT	..	6
Transporte . . . . .	PT	..	6
Armazenamento . . . . .	PT	..	6
Desactivação da máquina . . . . .	PT	..	6
Conservação e manutenção . . . . .	PT	..	7
Instruções gerais . . . . .	PT	..	7
Limpeza . . . . .	PT	..	7
Intervalos de manutenção . . . . .	PT	..	7
Trabalhos de manutenção . . . . .	PT	..	7
Declaração de conformidade CE . . . . .	PT	..	10
Garantia . . . . .	PT	..	10
Ajuda em caso de avarias . . . . .	PT	..	11
Dados técnicos . . . . .	PT	..	12



## Acessórios e peças sobressalentes

- Só devem ser utilizados acessórios e peças de reposição autorizadas pelo fabricante do aparelho. Acessórios e Peças de Reposições Originais-fornecem a garantia para que o aparelho possa ser operado seguro e isentos de falhas.
- No final das instruções de Serviço encontra uma lista das peças de substituição mais necessárias.
- Para mais informações sobre peças sobressalentes, consulte na página [www.kaercher.com](http://www.kaercher.com) o ponto dos serviços.

## Símbolos no aparelho

	<i>Risco de queimadura devido a superfícies quentes! Antes de começar a trabalhar no aparelho, deixar arrefecer a tubulação de escape.</i>
	<i>Realizar os trabalhos no aparelho sempre com luvas adequadas.</i>
	<i>Perigo de esmagamento entre os componentes móveis do veículo</i>
	<i>Perigo de ferimentos provocado por peças em movimento. Não inserir as mãos.</i>
	<i>Perigo de incêndio. Não aspirar materiais em combustão nem em brasa.</i>
	<i>Assento da corrente / Ponto da grua</i>
	<i>Ponto de encaixe para o macaco</i>
	<i>Regulação do cilindro varredor</i>
	<i>Declive máximo do solo durante marchas com colectador do lixo varrido levantado.</i>
	<i>No sentido de marcha, não conduzir em subidas superiores a 14 %.</i>

	<i>Atenção escova rotativa (ter atenção ao sentido de rotação).</i>
	<i>Aviso para tensão eléctrica perigosa!</i>
	<i>Perigo de danos! Não lavar o filtro do pó.</i>

## Símbolos no Manual de Instruções

### Perigo

*Para um perigo eminente que pode conduzir a graves ferimentos ou à morte.*

### Advertência

*Para uma possível situação perigosa que pode conduzir a graves ferimentos ou à morte.*

### Atenção

*Para uma possível situação perigosa que pode conduzir a ferimentos leves ou danos materiais.*

## Funcionamento

A vassoura mecânica funciona de acordo com o princípio da pá varredora.

- O rolo varredor em rotação transporta a sujidade directamente para o colectador de lixo.
- A vassoura lateral limpa as esquinas e os cantos da área varrida e leva a sujidade para a faixa do rolo varredor.
- A poeira fina é aspirada através do filtro de poeira através da ventoinha de aspiração.

## Utilização conforme o fim a que se destina a máquina

Esta vassoura mecânica foi concebida para varrer superfícies em zonas internas e externas.

- Antes de utilizar o aparelho e os respectivos dispositivos de trabalho, verifique se estão em bom estado e seguros no funcionamento. Se tiver dúvidas quanto ao bom estado do aparelho, não o utilize.
- Utilize esta vassoura mecânica exclusivamente em conformidade com as indicações destas Instruções de Serviço.
- Esta vassoura mecânica foi concebida para varrer superfícies em zonas internas e externas.
- O aparelho não é apropriado para a aspiração de poeiras nocivas à saúde.
- No aparelho não podem ser executadas alterações.
- Nunca varrer/aspirar líquidos explosivos, gases inflamáveis nem ácidos ou solventes não diluídos. Tais como gasolina, diluentes de tinta ou óleo combustível que podem formar gases ou misturas explosivas quando misturados

com o ar aspirado, assim como acetona, ácidos e solventes não diluídos, dado que estas substâncias prejudicam os materiais utilizados no aparelho.

- Não varrer/aspirar objectos que estão a queimar ou em brasa.
- Este aparelho só é apropriado para os pavimentos enunciados no presente Manual de Instruções.
- O aparelho só pode passar por superfícies que o proprietário ou responsável pela utilização do aparelho aprovou para este fim.
- É proibida a permanência nas zonas de perigo. É proibido usar o aparelho em locais onde há perigo de explosão.
- De um modo geral vale o seguinte: Manter afastados do aparelho quaisquer materiais facilmente inflamáveis (perigo de explosão/de incêndio).

## Pavimentos adequados

### Perigo

*Perigo de ferimentos! Verificar a capacidade de suporte do solo, antes de circular com o veículo por cima do mesmo.*

- Asfalto
- Piso industrial
- Laje
- Betão
- Paralelepípedos

### Atenção

*Perigo de danos! Não varrer fitas, cordas ou arames. Estes podem enrolar-se em torno do cilindro varredor.*

## Proteção do meio-ambiente

	Os materiais da embalagem são recicláveis. Não coloque as embalagens no lixo doméstico, envie-as para uma unidade de reciclagem.
	Os aparelhos velhos contêm materiais preciosos e recicláveis e deverão ser reutilizados. Baterias, óleo e produtos similares não podem ser deitados fora ao meio ambiente. Por isso, elimine os aparelhos velhos através de sistemas de recolha de lixo adequados.

### Avisos sobre os ingredientes (REACH)

Informações actuais sobre os ingredientes podem ser encontradas em:

[www.kaercher.com/REACH](http://www.kaercher.com/REACH)

## Elementos de comando e de funcionamento

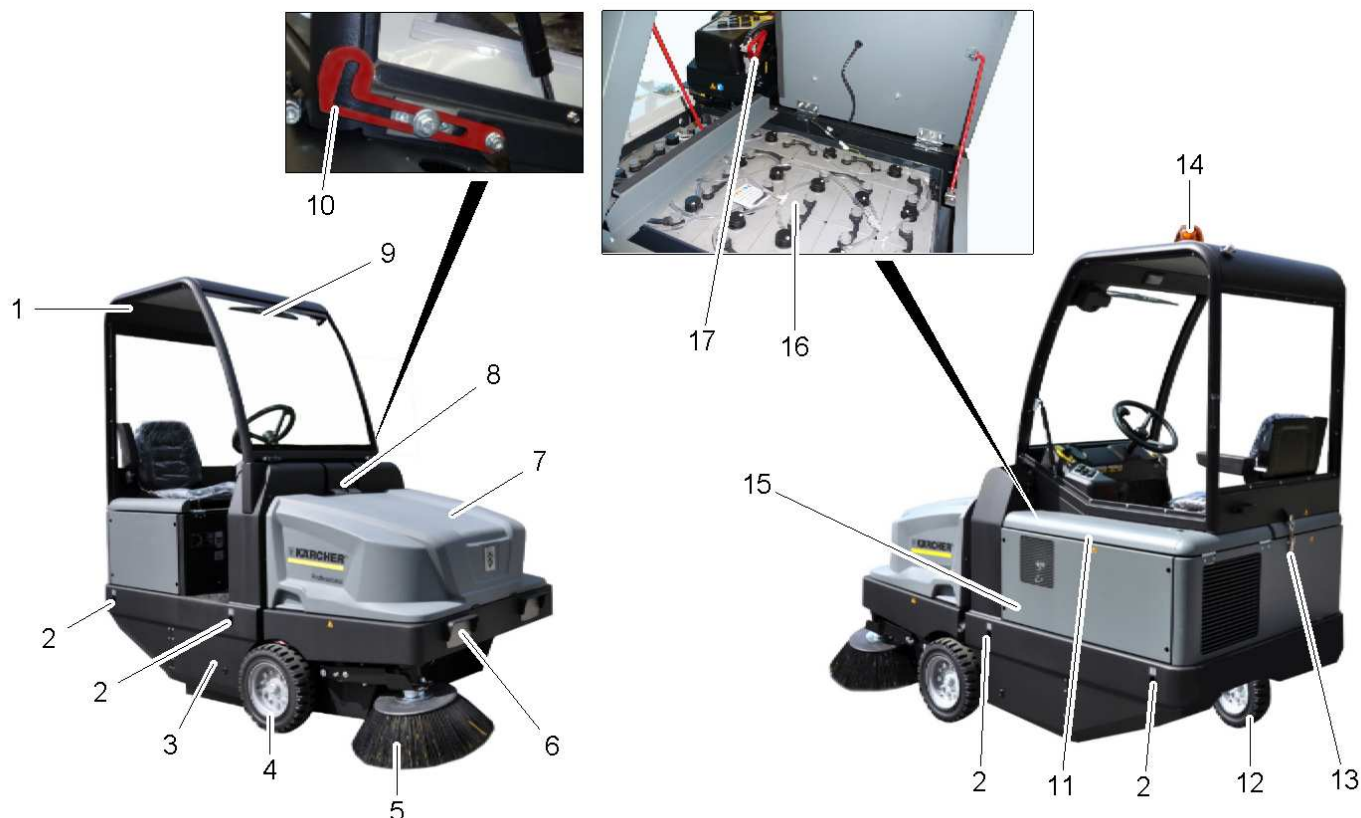

### Figura da máquina de varrer

- 1 Cabina do condutor (opção)
- 2 Ponto de fixação (4x)
- 3 Acesso ao rolo varredor
- 4 Roda dianteira
- 5 Vassoura lateral
- 6 Sistema de iluminação (opção)
- 7 Recipiente de material varrido
- 8 Bloqueio da cobertura do aparelho
- 9 Limpa pára-brisas (opção)
- 10 Alavanca de segurança da cabina do condutor
- 11 Tapa do motor
- 12 Roda traseira
- 13 Bloqueio da cabina do condutor
- 14 Foco rotativo de aviso
- 15 Regulação do cilindro varredor (não ilustrado)
- 16 Jogo de baterias  
1 x 36 V, 360 Ah
- 17 Ficha da bateria

### Painel de comando

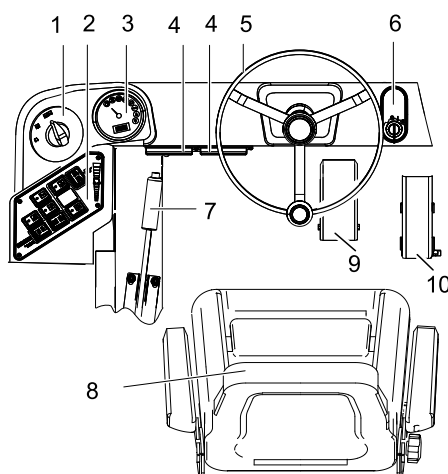

- 1 Selector de programas
- 2 Botões de funções
- 3 Indicação multifuncional
- 4 Caixa de fusíveis local de trabalho
- 5 Volante
- 6 Fechadura de ignição  
Posição 0: desligar o motor  
Posição 1: Ignição ligada  
Posição 2: colocar o motor em funcionamento
- 7 Travão de imobilização
- 8 Banco (com interruptor de contacto no assento)
- 9 Pedal do travão
- 10 Pedal do acelerador

### Botões de funções

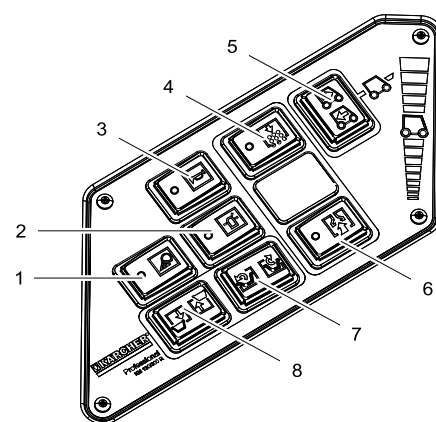

- 1 Iluminação de trabalho Lig/Desl (opção)
- 2 Pirlampo Lig/Desl
- 3 Buzina
- 4 Limpeza do filtro
- 5 Selector da direcção de marcha
- 6 Ventoinha
- 7 Tapa do recipiente abrir/fechar
- 8 Elevar/baixar o recipiente de material varrido

## Lâmpadas de controlo e display

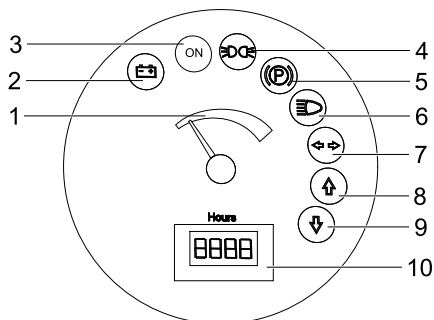

- 1 Capacidade da bateria
- 2 Luz de controlo da bateria
- 3 Lâmpada de controlo do estado operativo
- 4 Luz de controlo da luz de presença
- 5 Lâmpada de controlo (não conectada)
- 6 Luz de controlo dos médios
- 7 Lâmpada de controlo (não conectada)
- 8 Lâmpada de controlo da direcção de marcha em frente
- 9 Lâmpada de controlo de marcha-atrás
- 10 Contador das horas de serviço

## Antes de colocar em funcionamento

### Abrir cabina do condutor

Para a realização de diversos trabalhos pode ser necessário abrir a cabina do condutor (opcional).

**Aviso:** A cabina do condutor só pode ser rebatida (aberta) sobre um pavimento plano ( $\pm 5^\circ$ ).

- Abrir o bloqueio da cabina do condutor.
- Rebatir a cabina do condutor até a alavanca de segurança encaixar.



- Destruar a alavanca de segurança antes de descer a cabina do condutor.

### Puxar/soltar o travão de mão

- Soltar o travão de imobilização, carregando no pedal do travão.
- Puxar o travão de imobilização, carregando no pedal do travão.

## Deslocar a vassoura mecânica sem accionamento próprio

- Abrir a tampa do motor.
- Rebatir a alavanca da bomba hidráulica em  $90^\circ$  lateralmente para baixo.

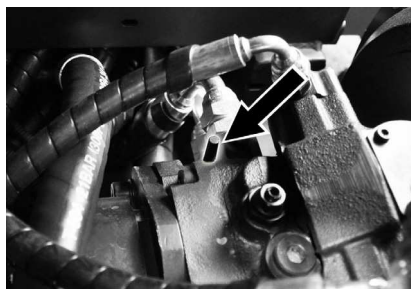

### Atenção

Não desloque a vassoura mecânica, sem accionamento próprio, por percursos muito longos e nunca a uma velocidade superior a 10 km/h.

- Voltar a girar a alavanca novamente para cima após o deslocamento.

### Tubo de extensão

- Voltar a girar a alavanca novamente para cima após o deslocamento.

## Colocação em funcionamento

### Instruções gerais

- Estacionar a vassoura mecânica sobre uma superfície plana.
- Retirar a chave da ignição.
- Activar o travão de imobilização.

### Trabalhos de verificação e de manutenção

#### Diariamente antes de iniciar os trabalhos

- Verificar o estado da bateria e, se necessário, carregar a bateria (ver capítulo "Carregar as baterias").
- Verifique se o rolo-escova e a escova lateral apresentam desgaste e ou se há fitas enroladas nelas.
- Controlar as rodas relativamente ao enrolamento de fitas.
- Verificar se todos os elementos de comando funcionam.
- Controlar o aparelho quanto a danos.
- Limpar o filtro do pó com o botão do dispositivo de limpeza de filtros.

**Aviso:** descrição, veja capítulo Conservação e manutenção.

## Antes de colocar em funcionamento

### Avisos de segurança relativos a baterias

Observar impreterivelmente os seguintes avisos de advertência ao manusear baterias:

	Observar os avisos na bateria, no manual de instruções e nas instruções de funcionamento do veículo!
	Usar óculos de protecção!
	Manter o ácido e as baterias fora do alcance das crianças
	Perigo de explosão!
	É proibido fogo, faíscas, luz aberta e fumar!
	Perigo de queimaduras!
	Primeiro socorro!
	Sinal de aviso!
	Eliminação!
	Não eliminar a bateria no lixo doméstico!
	Aviso para tensão eléctrica perigosa!

### ⚠ Perigo

Perigo de explosão! Não colocar ferramentas ou objectos semelhantes sobre a bateria, ou seja, sobre os pólos finais e os conectores de células.

### ⚠ Perigo

Perigo de lesões! Em caso de ferimentos, evitar o contacto com chumbo. Depois de executar trabalhos na bateria, lavar sempre as mãos.

### ⚠ Perigo

Perigo de incêndio e explosão!

- Proibido fumar e fogo aberto.
- Os espaços onde as baterias são carregadas devem estar bem arejados, já que o processo de carga cria um gás altamente explosivo.

### **⚠ Perigo**

*Perigo de queimaduras!*

- Lavar ou enxugar respingos de ácido nos olhos ou na pele com muita água limpa.
- De seguida, consultar imediatamente um médico.
- As roupas sujas com ácido devem ser lavadas com água.

## **Carregar as baterias**

### **Atenção**

Antes da colocação em operação do aparelho carregar as baterias.

### **⚠ Perigo**

*Perigo de ferimentos! Observar as prescrições de segurança para o manuseamento de baterias. Observar as instruções de uso do fabricante do carregador.*

Consultar a agir em conformidade com o manual de instruções do fabricante da bateria.

Carregar as baterias apenas com o carregador próprio para o efeito.

Os espaços onde as baterias são carregadas devem estar bem arejados, já que o processo de carga cria um gás altamente explosivo.

### **⚠ Perigo**

*Perigo de queimaduras químicas. Ao adicionar água em baterias descarregadas, o ácido poderá derramar! Ao manusear ácido de bateria, utilize óculos de protecção e respeite as normas em vigor, para evitar lesões e danos na roupa. Se ocorrer um contacto de borrifos de ácido com a pele ou roupa, lavar imediatamente com bastante água.*

### **Atenção**

Perigo de danos. Adicionar somente água destilada ou dessalinizada (VDE 0510) nas baterias. Não utilize outros aditivos (os chamados substâncias de melhoramento) pois, isso fará extinguir todos os direitos de garantia.

## **Baterias e carregadores recomendados**

	Nº de encomenda
<b>Pacote de baterias 36 V, 360 Ah, (no tabuleiro, baixa manutenção)*</b>	6.654-282.0
<b>Carregador 36 V, 50 A</b>	6.654-283.0
* O aparelho necessita de 1 pacote de baterias	

Não é aconselhada a utilização de outras baterias e carregadores, e a utilização dos mesmos só pode ser efectuada após consultar o serviço de assistência técnica KÄRCHER.

- Retirar o conector da bateria na máquina e unir ao conector do carregador.
- Inserir o conector do carregador numa tomada padrão de 16 A; o carregador inicia o carregamento automaticamente.

→ Manter as duas coberturas do motor abertas durante o carregamento.

→ **Aviso:** Quando as baterias estiverem carregadas, separar primeiro o carregador da rede eléctrica e só depois as baterias.

## **Verificar e corrigir o nível de líquido da bateria**

### **Atenção**

Consultar a agir em conformidade com o manual de instruções do fabricante da bateria.

## **Verificar o estado de carregamento da bateria**

- Indicação da capacidade da bateria na zona verde:  
A bateria está carregada.
  - Indicação da capacidade da bateria na zona amarela:  
A bateria está descarregada a metade.
  - Indicação da capacidade da bateria na zona vermelha:  
A bateria está praticamente descarregada. A operação de varrer será automaticamente terminada em breve.
  - Lâmpada de controlo brilha vermelho  
A bateria está descarregada. A operação de varrer é terminada automaticamente (a reactivação dos agregados de varredura só é possível após o carregamento da bateria).
- Conduzir o aparelho directamente à estação de carga evitando subidas desnecessárias.
- Carregar a bateria.

## **Funcionamento**

### **Ajustar o assento do condutor**

- Puxar a alavanca de ajuste do assento para fora.
- Deslocar o assento, soltar a alavanca e deixar engatar.
- Controlar se o assento está travado, movimentando-o para a frente a para trás.

### **Seleccionar os programas**

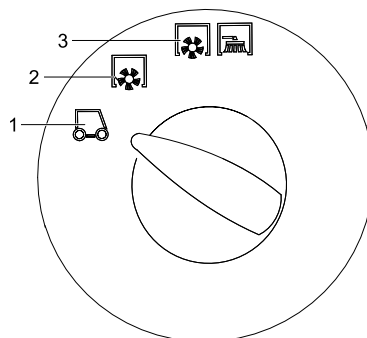

- 1 Marcha de transporte
- 2 Varrer com rolo-escova
- 3 Varrer com rolo varredor e vassoura lateral

## **Arrancar o aparelho**

**Aviso:** o aparelho está equipado com um interruptor de contacto no assento. O aparelho é desligado quando se abandona o assento do condutor.

- Sentar-se no assento do condutor.
- Posicionar o selector da direcção de marcha na posição central.
- Activar o travão de imobilização.
- Inserir a chave de ignição no fecho da mesma.
- Rodar a chave de ignição para a posição "I".  
O aparelho está operacional.
- Girar a chave de ignição para a posição "II".  
O aparelho está pronto para andamento.

**Aviso:** A indicação da capacidade da bateria mostra a carga real da bateria após 10 segundos.

## **Conduzir o aparelho**

- Ajustar o selector do programa para marcha de transporte
- Carregar no pedal do travão e mantê-lo carregado.
- Soltar o travão de imobilização.

### **Marcha para a frente**

- Ajustar o selector da direcção de marcha em "para a frente".
- Carregar lentamente o pedal de marcha.

### **Marcha atrás**

#### **⚠ Perigo**

*Perigo de lesões! Durante a marcha-atrás não pode existir qualquer perigo para terceiros, caso contrário deve requerer o apoio de uma pessoa para o apoiar nas manobras.*

### **Atenção**

*Perigo de danos! Accionar o selector da direcção de marcha apenas com o aparelho parado.*

- Ajustar o selector da direcção de marcha em "para trás".
- Carregar lentamente o pedal de marcha.

### **Dirigibilidade**

- Com o pedal de marcha (translado) é possível regular a velocidade de deslocação continuamente.
- Evite pisar o pedal aos solavancos para não danificar o sistema hidráulico.

### **Travar**

- Soltar o pedal de marcha, o aparelho trava automaticamente e pára.
- Aviso:** A eficácia de travagem pode ser aumentada carregando no pedal do travão.

### **Passar por cima de obstáculos**

Passar por cima de obstáculos fixos até 70 mm de altura:

- Passar, em marcha para a frente, de vagar e com cuidado por cima de obstáculos.

Passar por cima de obstáculos fixos com altura superior a 70 mm:

- Para passar por cima de obstáculos maiores é requerida uma rampa apropriada.



## Operação de varrer

### Atenção

Não varrer fitas de empacotar, arames ou objectos semelhantes, para evitar danos no sistema mecânico da máquina.

**Aviso:** para conseguir óptimos resultados de limpeza, deve andar-se a uma velocidade adequada às condições da superfície a ser limpa.

**Aviso:** esvaziar regularmente o filtro de pó durante o funcionamento.

### Varrer chão seco

- Ligar a ventoinha.

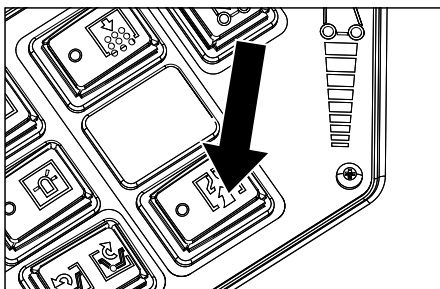

- Para a limpeza de superfícies deve ajustar-se o selector do programa em varrer com rolo varredor.
- Para a limpeza de bordos laterais deve ajustar-se o selector do programa em varrer com rolo varredor e vassoura lateral.

### Varrer chão húmido ou molhado

- Desligar ventilador.
- Para a limpeza de superfícies deve ajustar-se o selector do programa em varrer com rolo varredor.
- Para a limpeza de bordos laterais deve ajustar-se o selector do programa em varrer com rolo varredor e vassoura lateral.

## Esvaziar o recipiente de material varrido

### ⚠ Perigo

*Perigo de lesões! Durante o processo de esvaziamento, não podem encontrar-se nem pessoas, nem animais na zona de alcance do recipiente de material varrido.*

### ⚠ Perigo

*Perigo de esmagamento! Nunca introduzir as mãos na articulação do mecanismo de esvaziamento. Não posicionar-se por baixo do recipiente elevado.*

### ⚠ Perigo

*Perigo de instabilidade! Estacionar o aparelho sobre uma superfície plana durante o esvaziamento.*

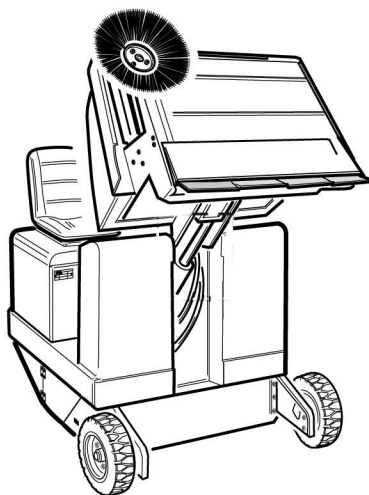

- Ajustar o selector do programa para marcha de transporte .
- Elevar o recipiente de material varrido.
- Aproximar-se lentamente do recipiente colector.
- Activar o travão de imobilização.
- Abrir a tampa do recipiente: Premir o interruptor esquerdo e esvaziar o colector do lixo varrido.
- Fechar a tampa do recipiente: Premir o interruptor direito (aprox. 2 segundos) até rebater até à posição final.
- Soltar o travão de imobilização.
- Afastar-se lentamente do recipiente colector.
- Baixar o colector de lixo até à posição final.

## Desligar o aparelho

- Carregar no pedal do travão e mantê-lo carregado.
- Activar o travão de imobilização.
- Rodar a chave de ignição para "0" e retirar a chave.

## Transporte

### ⚠ Perigo

*Perigo de ferimentos e de danos! Ter atenção ao peso do aparelho durante o transporte.*

- Rodar a chave de ignição para "0" e retirar a chave.
- Activar o travão de imobilização.
- Travar o aparelho nos pontos de fixação (4x) com cintas tensoras, cordas ou correntes.
- Travar as rodas do aparelho com calços.
- Durante o transporte em veículos, proteger o aparelho contra deslizos e tombamentos, de acordo com as directivas em vigor.

## Armazenamento

### ⚠ Perigo

*Perigo de ferimentos e de danos! Ter atenção ao peso do aparelho durante o armazenamento.*

## Desactivação da máquina

Se a vassoura mecânica não for utilizada por muito tempo, observar os seguintes itens:

- Estacionar a vassoura mecânica sobre uma superfície plana.
- Ajustar o selector do programa para marcha de transporte .
- Rodar a chave de ignição para "0" e retirar a chave.
- Travar a vassoura mecânica de forma que não se possa deslocar.
- Limpar a vassoura mecânica por dentro e por fora.
- Estacionar o aparelho num lugar protegido e seco.
- Retirar o conector da bateria na máquina.
- Carregar bateria e, em intervalo de aprox. 2 meses, recarregá-la.



## Conservação e manutenção

### Instruções gerais

#### Atenção

*Perigo de danos!*

*Não lavar o filtro do pó.*

- Antes da limpeza e manutenção do aparelho, da substituição de peças ou da modificação para uma outra função, o aparelho deve ser desligado, a chave e a ficha da bateria retiradas ou a bateria desconectada.
- As reparações só podem ser executadas pelas oficinas de assistência técnica autorizadas ou por técnicos especializados nesta área, que estejam devidamente familiarizados com as principais normas de segurança.
- Os aparelhos que podem ser alterados no local para utilização industrial estão sujeitos a uma inspeção de segurança segundo a Norma VDE 0701.
- Estacionar a vassoura mecânica sobre uma superfície plana.
- Rodar a chave de ignição para "0" e retirar a chave.
- Activar o travão de imobilização.

### Limpeza

#### Atenção

*Perigo de danos! A limpeza do aparelho não pode ser executada com uma mangueira ou com um jacto de água de alta pressão (perigo de curto-circuitos ou de outros danos).*

#### Limpeza interior do aparelho

##### ⚠ Perigo

*Perigo de lesões! Utilizar máscara de protecção contra poeiras e óculos de protecção.*

- Limpar o aparelho com um pano.
- Soprar o aparelho com ar comprimido.

#### Limpeza exterior do aparelho

- Limpar o aparelho com um pano molhado de água com detergente suave.

**Aviso:** não utilizar detergentes agressivos.

### Intervalos de manutenção

#### Ter atenção à lista de controlo de inspecção 5.950-648,0!

**Aviso:** o contador das horas de serviço indica o momento para efectuar a manutenção.

#### Manutenção efectuada pelo cliente

**Aviso:** caso a manutenção seja efectuada pelo cliente, todos os trabalhos de assistência técnica e manutenção devem ser efectuados por técnicos qualificados. Se necessário, consulte, a qualquer altura, um revendedor da Kärcher.

#### Manutenção diária:

- Verifique se o rolo-escova e a escova lateral apresentam desgaste e ou se há fitas enroladas nelas.
- Verificar se todos os elementos de comando funcionam.
- Controlar o aparelho quanto a danos.

#### Manutenção semanal:

- Limpar o radiador do óleo hidráulico.
- Verificar o sistema do óleo hidráulico.
- Verificar o nível de óleo hidráulico.
- Controlar o nível do líquido dos travões.
- Verificar o nível de desgaste das réguas de vedação e, se necessário, substituí-las
- Verificar e lubrificar a tampa do recipiente.

#### Manutenção após desgaste:

- Substituir as réguas de vedação.
- Reajustar ou substituir os vedantes laterais.
- Substituir o rolo-escova.
- Substituir as vassouras laterais.

**Aviso:** descrição, veja capítulo "Trabalhos de Manutenção".

#### Manutenção pelo serviço de assistência técnica

#### Manutenção após 50 horas de serviço:

- Efectuar a primeira inspecção de acordo com o caderno de manutenção.

#### Manutenção após 250 horas de serviço:

- Efectuar a inspecção de acordo com o caderno de manutenção.

**Aviso:** para preservar o direito à garantia, todos os trabalhos de assistência técnica e manutenção deverão ser executados, durante o prazo de garantia, pela assistência técnica autorizada da Kärcher e de acordo com o livro de manutenção.

### Trabalhos de manutenção

#### Preparação:

- Estacionar a vassoura mecânica sobre uma superfície plana.
- Rodar a chave de ignição para "0" e retirar a chave.
- Activar o travão de imobilização.

#### Indicações gerais de segurança

##### ⚠ Perigo

*Perigo de lesões! Quando o colector de lixo estiver levantado, coloque sempre a barra de segurança.*



- 1 Suporte da barra de segurança
- 2 Barra de segurança

- Rebater a barra de segurança (para o esvaziamento em altura) para cima e inserir no suporte (fixado).

#### Substituir as baterias

As baterias só podem ser substituídas em conjunto. A substituição só pode ser efectuada por um técnico qualificado.

- Devido ao elevado peso (460 kg), a substituição deve ser assistida por uma grua.

**Aviso:** A travessa deve ser desenroscada antes de substituir a bateria.



- Ao desmontar a bateria, desconectar primeiro o cabo do pólo negativo.
- Fixar os cabos da grua nos 4 olhais do conjunto de baterias e retirar as baterias cuidadosamente.

#### Verificar o nível de óleo hidráulico e complementar o óleo hidráulico

##### Aviso

*O colector do lixo varrido não pode ser levantado.*

- Abrir a tampa do motor.



- 1 Depósito do óleo hidráulico
- 2 Óculo de inspecção
- 3 Tampa de fecho, abertura de enchimento do óleo
- 4 Radiador do óleo hidráulico
- 5 Manómetro

- Verificar o nível do óleo hidráulico no óculo de inspecção.
- O nível de óleo deve estar entre a marcação "MIN" e "MAX".
- Se o nível de óleo estiver abaixo da marca "MIN", atestar com óleo hidráulico.
- Desapertar a tampa de fecho da abertura para enchimento de óleo.
- Limpar a zona de enchimento.
- Reabastecer de óleo hidráulico.

#### Tipo de óleo: veja os dados técnicos

- Apertar a tampa de fecho da abertura para enchimento de óleo.

##### Aviso

*Se o manómetro indicar uma elevada pressão do óleo hidráulico, é necessário que o filtro do óleo hidráulico seja substituído pela Assistência Técnica Kärcher.*

#### Verificar o sistema do óleo hidráulico

- Activar o travão de imobilização.
  - Colocar o motor em funcionamento.
- A manutenção do sistema hidráulico só pode ser realizada pela Assistência Técnica da Kärcher.
- Controlar a estanquicidade de todas as ligações e tubagens hidráulicas.

### Verificar o rolo-escova

- Rodar a chave de ignição para a posição "I".
- Elevar o colector de lixo até à posição final.
- Rodar a chave de ignição para a posição 0.
- Activar o travão de imobilização.
- Colocar barra de segurança para mecanismo de esvaziamento em alto.
- Retirar fitas ou fios do rolo-escova.
- Retirar a barra de segurança.
- Inserir a chave de ignição no fecho da mesma.
- Rodar a chave de ignição para a posição "I".
- Baixar o colector de lixo até à posição final.
- Rodar a chave de ignição para "0" e retirar a chave.

### Substituir o rolo-escova

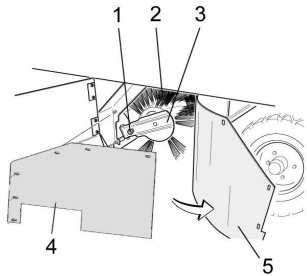

- 1 Parafuso de fixação do dispositivo de alojamento do rolo varredor
- 2 Rolo varredor
- 3 Dispositivo de alojamento do rolo varredor
- 4 Chapa de retenção, vedante lateral
- 5 Vedante lateral

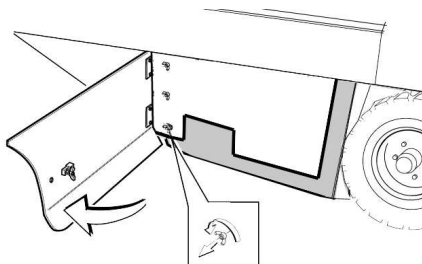

- Abrir o revestimento lateral com uma chave.
- Desenroscar as porcas de orelhas, na chapa de retenção, do vedante lateral e retirar a chapa de retenção.
- Virar o vedante lateral para fora.
- Desenroscar o parafuso de fixação do dispositivo de alojamento do rolo varredor e girar o dispositivo de alojamento para fora.
- Retirar o rolo-escova.

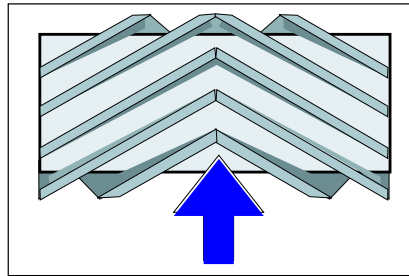

Posição de montagem do rolo varredor no sentido de marcha (visto de cima)

**Aviso:** ao montar o novo rolo-escova, observar a posição do conjunto de cerdas.  
→ Montar o novo rolo varredor. As ranhuras do rolo varredor têm de encaixar nos ressaltos do balancim do lado oposto.

**Aviso:** Após montar o novo rolo-escova é imprescindível ajustar a simetria da vassoura.

### Verificar e ajustar a simetria do rolo-escova

**Aviso:** A simetria da vassoura é ajustada de fábrica em 80 mm e pode ser reajustada continuamente com o desgaste do rolo varredor.

- Verificar a pressão dos pneus.
- Desligar a ventoinha de aspiração.
- Conduzir a vassoura mecânica a um piso plano e liso visivelmente coberto de pó ou cal.
- Colocar o selector de programas em varrer com rolo varredor.
- Ajustar o selector do programa para marcha de transporte.
- Deslocar o aparelho na marcha atrás.
- Verificar simetria da vassoura.

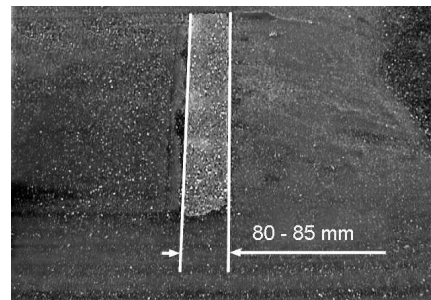

A simetria da vassoura deve formar um rectângulo uniforme de 80-85 mm de largura.

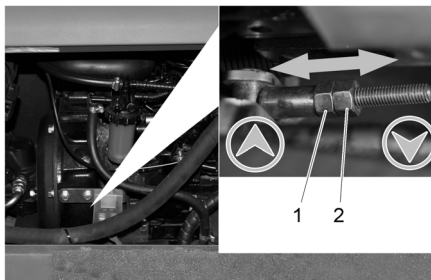

- 1 Porca de regulação
- 2 Contraporca

- Abrir o revestimento lateral do motor.
- Soltar a contra-porca.
- Regular a simetria da vassoura
- Apertar contra-porca.
- Verificar simetria do rolo da vassoura.

### Verificar e ajustar a simetria da vassoura lateral

- Levantar as vassouras laterais.
- Conduzir a vassoura mecânica a um piso plano e liso visivelmente coberto de pó ou cal.
- Colocar o selector de programas em varrer com rolo varredor e vassoura lateral.
- Levantar as vassouras laterais.
- Colocar o selector de programas em "Marcha".
- Deslocar o aparelho na marcha atrás.
- Verificar simetria da vassoura.

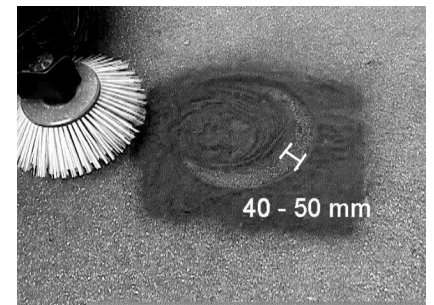

A largura da simetria da vassoura deve situar-se entre 40-50 mm.

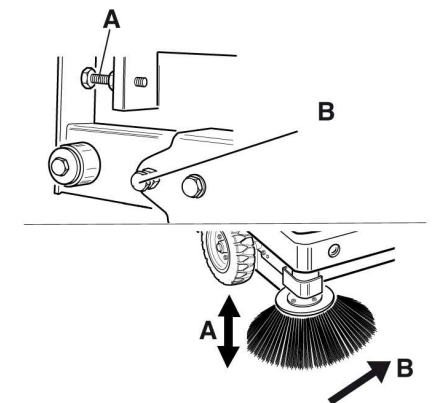

- Corrigir a simetria da vassoura com os dois parafusos de ajuste.
- Verificar simetria da vassoura.

### Ajustar os vedantes laterais

- Subir o colector do lixo varrido e fixar com a barra de segurança.

### ⚠ Perigo

*Perigo de lesões! Quando o colector de lixo estiver levantado, coloque sempre a barra de segurança.*

- Rebater a barra de segurança (para o esvaziamento em altura) para cima e inserir no suporte (fixado).



- 1 Suporte da barra de segurança
- 2 Barra de segurança

- Abrir o revestimento lateral, conforme descrito no capítulo "Substituir o rolo da vassoura".
- Desapertar 6 porcas de orelhas na chapa de retenção lateral.
- Desapertar 3 porcas (AC 13) na chapa de retenção dianteira.
- Pressionar o vedante lateral, o mais que possível para baixo (furo oblongo), até ter uma distância de 1 - 3 mm em relação ao chão.
- Aparafusar as chapas de retenção.
- Repetir o processo do outro lado do aparelho.

#### Limpar manualmente o filtro do pó

- Limpar o filtro do pó com o botão do dispositivo de limpeza de filtros.

#### Trocar o filtro de pó

##### ⚠ Advertência

Antes de trocar o filtro de pó, esvaziar o recipiente de material varrido. Usar uma máscara de protecção contra poeiras ao trabalhar no sistema de filtros. Observar as prescrições de segurança sobre o manuseamento de poeiras finas.

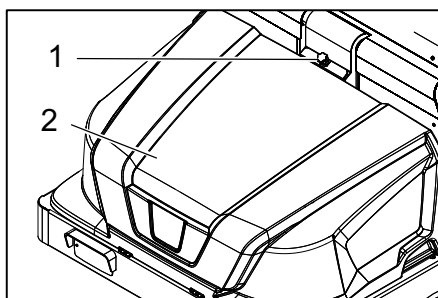

- 1 Bloqueio da cobertura do aparelho
- 2 Tampa da máquina

- Abrir o bloqueio através do desaparafusamento do punho estrelado.
- Virar a tampa do aparelho para a frente.

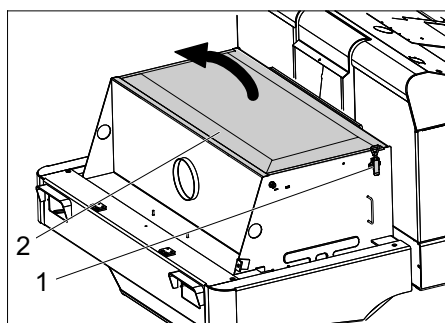

- Abrir a cobertura do filtro.

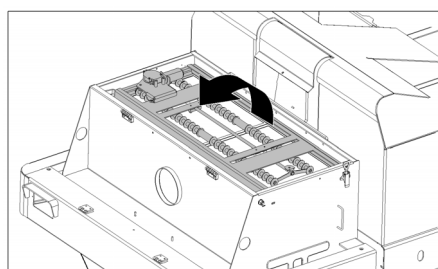

- Virar o vibrador do filtro para a frente.

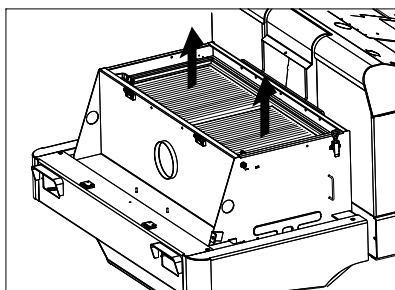

- Trocar o filtro de pó.
- Voltar a fechar a cobertura do filtro.

#### Substituir lâmpada incandescente do farol (opção)

- Desaparafusar faróis.
  - Retirar os faróis e a ficha de ligação.
- Aviso:** Atenção à posição das fichas.
- Desmontar os faróis.
  - Separar a caixa dos faróis e mantê-la na horizontal, pois a unidade da lâmpada não está fixa.
  - Desbloquear o arco de fecho e remover a lâmpada de incandescência.
  - Montar a nova lâmpada de incandescência.
  - Montar em ordem inversa.

#### Substituir lâmpada incandescente do pisca (opção)

**Aviso:** Para substituir a lâmpada de incandescência do pisca, retirar o vidro da respectiva caixa.

#### Substituir os fusíveis

- Abrir o suporte dos fusíveis.

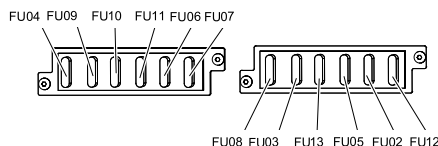

- Verificar fusíveis.
- Substituir os fusíveis defeituosos.

**Aviso:** O fusível FU 01 (fusível principal) situa-se na carcaça electrónica. Os fusíveis FU 14, FU 15 e FU 16 situam-se dentro da carcaça electrónica. **Atenção:** A abertura da carcaça e a substituição dos fusíveis só pode ser efectuada pelo serviço de assistência técnica autorizado.

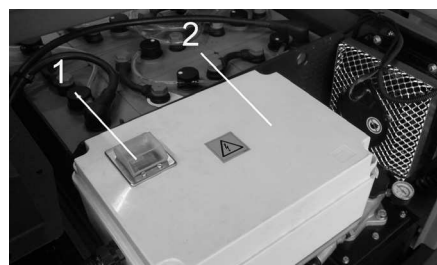

- 1 Fusível FU 1 (fusível principal)
- 2 Carcaça electrónica

FU 01	Fusível principal	220 A
FU 02	Interruptor de contacto do assento	3 A
FU 03	Cabina do condutor (opção)	10 A
FU 04	Comutador do sentido de marcha	5 A
FU 05	Indicação multifuncional	3 A
FU 06	Radiador do óleo hidráulico	25 A
FU 07	Interruptor selector de programas	15 A
FU 08	Buzina	10 A
FU 09	Iluminação esquerda	7,5 A
FU 10	Iluminação direita	7,5 A
FU 11	Iluminação de trabalho	10 A
FU 12	Foco rotativo de aviso	5 A
FU 13	Sistema do vibrador	10 A
FU 14	Motor	3 A
FU 15	Conversor de tensão	20 A
FU 16	Interruptor de chave	3 A

**Aviso:** Usar apenas fusíveis com amperagem igual.

## Declaração de conformidade CE

Declaramos que a máquina a seguir designada corresponde às exigências de segurança e de saúde básicas estabelecidas nas Directivas CE por quanto concerne à sua concepção e ao tipo de construção assim como na versão lançada no mercado. Se houver qualquer modificação na máquina sem o nosso consentimento prévio, a presente declaração perderá a validade.

**Produto:** Vassoura mecânica

**Tipo:** 1.186-xxx

**Respectivas Directrizes da CE**

2006/42/CE (+2009/127/CE)

2004/108/CE

2000/14/CE

**Normas harmonizadas aplicadas**

EN 55012: 2007 + A1: 2009

EN 61000-6-2: 2005

EN 60335-1

EN 60335-2-29: 2004+A2: 2010

EN 60335-2-72

EN 61000-3-2: 2006+A1: 2009+A2: 2009

EN 61000-3-3: 2008

EN 62233: 2008

**Processo aplicado de avaliação de conformidade**

2000/14/CE: Anexo V

**Nível de potência acústica dB(A)**

Medido: 90

Garantido: 93

Os abaixo assinados têm procuração para agirem e representarem a gerência.

  
H. Jenner  
CEO

  
S. Reiser  
Head of Approbation

Responsável pela documentação:

S. Reiser

Alfred Kärcher GmbH & Co. KG

Alfred-Kärcher-Str. 28 - 40

71364 Winnenden (Germany)

Tel.: +49 7195 14-0

Fax: +49 7195 14-2212

Winnenden, 2012/04/01

## Garantia

Em cada país vigem as respectivas condições de garantia estabelecidas pelas nossas Empresas de Comercialização.

Eventuais avarias no aparelho durante o período de garantia serão reparadas, sem encargos para o cliente, desde que se trate dum defeito de material ou de fabricação.

Em caso de garantia, dirija-se, munido do documento de compra, ao seu revendedor ou ao Serviço Técnico mais próximo.

## Ajuda em caso de avarias

<b>Avaria</b>	<b>Eliminação da avaria</b>
O aparelho não se desloca ou desloca-se lentamente	Sentar no banco do condutor, o interruptor de contacto no assento é activada
	Ligar o fusível accionado FU 1 (na carcaça electrónica)
	Substituir ou carregar bateria
	Afrouxar o travão de mão
	Verificar relativamente ao enrolamento de fitas e fios.
	Avisar a Assistência Técnica Kärcher
Ruído sibilante no sistema hidráulico	Reabastecer de fluido hidráulico
	Avisar a Assistência Técnica Kärcher
As escovas rodam lentamente ou não rodam de todo	Verificar relativamente ao enrolamento de fitas e fios.
	Avisar a Assistência Técnica Kärcher
Pouca ou nenhuma potência de aspiração na zona das escovas	Limpar o filtro
	Avisar a Assistência Técnica Kärcher
O aparelho levanta pó	Ajustar os vedantes laterais
	Ligar a ventoinha
	Limpar o filtro de pó
	Substituir as juntas dos filtros
	Avisar a Assistência Técnica Kärcher
A unidade de varredura não apanha o lixo varrido	Esvaziar o recipiente de material varrido
	Limpar o filtro de pó
	Substituir o rolo varredor
	Regular a simetria da vassoura
	Substituir réguas de vedação do colector de lixo
	Eliminar o bloqueio do rolo da vassoura
	Avisar a Assistência Técnica Kärcher
Colector de lixo varrido não levanta ou não baixa	Verificar fusíveis.
	Avisar a Assistência Técnica Kärcher
O colector de lixo roda demasiado lentamente ou não roda de todo	Avisar a Assistência Técnica Kärcher
Avarias de funcionamento de peças movidas hidráulicamente	Avisar a Assistência Técnica Kärcher



## Dados técnicos

		KM 130/300 R Bp
<b>Dados do aparelho</b>		
Velocidade de marcha, em frente	km/h	7
Velocidade de marcha-atrás	km/h	7
Capacidade de subida (máx.)	--	14 %
Desempenho por superfície sem escovas laterais	m <sup>2</sup> /h	7000
Desempenho por superfície com 1 escova lateral	m <sup>2</sup> /h	9100
Largura de trabalho sem escovas laterais	mm	1000
Largura de trabalho com 1 escovas laterais	mm	1300
Tipo de protecção à prova de água de gotejamento	--	IPX 3
Duração da bateria carregada	h	2
<b>Sistema eléctrico</b>		
Capacidade da bateria	V, Ah	36, 360
Jogo de baterias	kg	460
<b>Sistema hidráulico</b>		
Quantidade de óleo em todo o sistema hidráulico	l	25
Quantidade de óleo no depósito hidráulico	l	20,5
Tipo de óleo hidráulico	--	HV 46
<b>Recipiente de material varrido</b>		
Altura máxima de descarga	mm	1400
Volume do colector de lixo	l	300
<b>Rolo varredor</b>		
Diâmetro do rolo-escova	mm	300
Largura do rolo-escova	mm	1000
Número de rotações	1/min	325
Simetria da vassoura	mm	80
<b>Vassoura lateral</b>		
Diâmetro das escovas laterais	mm	600
Rotação(sem estágio)	1/min	61
<b>Pneumáticos de borracha</b>		
Dimensão frente	--	15-4,5 x 8
Dimensão traseiro	--	15-4,5 x 8
<b>Travão</b>		
Rodas dianteiras	--	mecânico
Roda traseira	--	hidrostático
<b>Sistema de filtragem e de aspiração</b>		
Tipo	--	Filtro de pregas
Número de rotações	1/min	2800
Superfície filtrante do filtro de poeira fina	m <sup>2</sup>	5,2
Baixa pressão nominal do sistema de aspiração	mbar	15,5
Corrente volumétrica nominal do sistema de aspiração	m <sup>3</sup> /h	800
Sistema do vibrador	--	Motor eléctrico
<b>Condições ambientais</b>		
Temperatura	°C	-5 até +40
Humidade do ar, sem formar condensação	%	0 - 90
<b>Valores obtidos segundo EN 60335-2-72</b>		
<b>Emissão de ruído</b>		
Nível de pressão acústica L <sub>pA</sub>	dB(A)	75
Insegurança K <sub>pA</sub>	dB(A)	3
Nível de potência acústica L <sub>WA</sub> + Insegurança K <sub>WA</sub>	dB(A)	93
<b>Vibrações da máquina</b>		
Valor de vibração mão/braço	m/s <sup>2</sup>	< 2,5
Assento	m/s <sup>2</sup>	< 2,5
Insegurança K	m/s <sup>2</sup>	0,1
<b>Medidas e pesos</b>		
Comprimento x Largura x Altura	mm	2040x1330x1430
Raio de viragem direito	mm	1400
Raio de viragem esquerdo	mm	1400
Peso em vazio (com/sem bateria)	kg	840/1300
Peso total admissível	kg	1789
Carga permitida sobre o eixo dianteiro	kg	897
Carga permitida sobre o eixo traseiro	kg	892
<b>Reservados os direitos a alterações técnicas!</b>		

 Læs original brugsanvisning inden første brug, følg anvisningerne og opbevar vejledningen til senere efterlæsning eller til den næste ejer. Inden første ibrugtagelse skal betjeningsvejledningen og sikkerhedshenvisningerne nr. 5.956-250 læses!

## Indholdsfortegnelse

Sikkerhedsanvisninger . . . .	DA	..	1
Generelle henvisninger . . .	DA	..	1
Symboler på apparatet . . . .	DA	..	2
Symbolerne i driftsvejledningen . . . . .	DA	..	2
Funktion . . . . .	DA	..	2
Bestemmelsesmæssig, anvendelse . . . . .	DA	..	2
Egnede underlag . . . . .	DA	..	2
Miljøbeskyttelse . . . . .	DA	..	2
Betjenings- og funktionselementer . . . . .	DA	..	3
Figur fejmaskine . . . . .	DA	..	3
Betjeningsfelt . . . . .	DA	..	3
Funktionstaster . . . . .	DA	..	3
Kontrollamper og display . . . . .	DA	..	4
Inden ibrugtagning . . . . .	DA	..	4
Klappe førerhuset op . . . . .	DA	..	4
Løsne/låse stopbremsen . . . . .	DA	..	4
Flytning af fejmaskinen uden brug af eget drev . . . . .	DA	..	4
Flytning af fejmaskinen ved hjælp af eget drev . . . . .	DA	..	4
Ibrugtagning . . . . .	DA	..	4
Generelle henvisninger . . . . .	DA	..	4
Kontrol- og vedligeholdelsesarbejder . . . . .	DA	..	4
Inden ibrugtagning . . . . .	DA	..	4
Sikkerhedsanvisninger vedrørende batterierne . . . . .	DA	..	4
Opladning af batterier . . . . .	DA	..	4
Drift . . . . .	DA	..	5
Indstilling af førersædet . . . . .	DA	..	5
Valg af programmer . . . . .	DA	..	5
Start maskinen . . . . .	DA	..	5
Kørsel med maskinen . . . . .	DA	..	5
Fejefunktion . . . . .	DA	..	5
Tømning af smudsbeholderen . . . . .	DA	..	6
Sluk for maskinen . . . . .	DA	..	6
Transport . . . . .	DA	..	6
Opbevaring . . . . .	DA	..	6
Afbrydning/nedlæggelse . . . . .	DA	..	6
Pleje og vedligeholdelse . . . . .	DA	..	6
Generelle henvisninger . . . . .	DA	..	6
Rensning . . . . .	DA	..	6
Vedligeholdelsesintervaller . . . . .	DA	..	6
Vedligeholdelsesarbejder . . . . .	DA	..	7
EU-overensstemmelses-erklæring . . . . .	DA	..	9
Garanti . . . . .	DA	..	9
Hjælp ved fejl . . . . .	DA	..	10
Tekniske data . . . . .	DA	..	11

## Sikkerhedsanvisninger



*Fare for høreskader. Ved arbejdet med maskinen skal der bruges en velegnet høreværn.*

### Generelle henvisninger

Kontakt venligst forhandleren, såfremt De under udpakningen konstaterer evt. transportskader.

- Advarsels- og henvisningsskilte på maskinen giver vigtige anvisninger for farefri drift.
- Ud over anvisningerne i denne brugsanvisning skal lovens generelle sikkerheds- og ulykkesforebyggelsesforskrifter overholdes.

### Anvisninger til aflæsning

#### Risiko

*Fare for tilskadekomst, fare for beskadigelse! Hold øje med maskinens vægt ved læsningen!*

Vægt (uden batterier)	840 kg *
Vægt (med batterier)	1,300 kg *

\* Hvis komponentsæt er monteret, er vægten endnu højere.

- ➔ **Brug ingen gaffeltruck.**
  - ➔ Ved af- og pålæsning af maskinen skal der bruges en egnet rampe eller en kran!
  - ➔ Ved brug af en ranpe skal der tages højde for:
    - Afstand til gulvet 70mm.
  - ➔ Hvis maskinen leveres på en palle, skal der bygges en rampe med de vedlagte brætter.
- Vejledningen hertil finder du på side 2 (indre side på omslaget).
- Vigtig henvisning:** hvert bræt skal skrues fast med hver 2 skruer.

### Kørselsdrift

#### Risiko

*Fare for tilskadekomst, fare for beskadigelse!*

#### Risiko

*Fysisk Risiko!*

*Risiko for at vælte ved for store stigninger.*

- *Kør kun på stigninger op til 14 % i kørselsretningen.*

*Risiko for vipning ved hurtig kørsel gennem sving.*

- *Kør langsomt i sving.*

*Risiko for at vælte ved ustabil underlag.*

- *Kør kun med maskinen på et fast underlag.*

*Risiko for at vælte ved for stor hældning til siden.*

- *Kør kun ad stigninger på op til 10% på tværs af kørselsretningen.*
- Forholdsreglerne, regler og direktiver til køretøjer skal altid følges.
- Brugeren skal anvende maskinen iht. dens anvendelsesformål. Brugeren skal tage

hensyn til lokale forhold og under arbejdet med apparatet være opmærksom på andre personer, især børn

- Maskinen må kun bruges af personer som blev oplyst om brugen eller som kan dokumentere at de er i stand til at betjene maskinen og udtrykkeligt blev betroliget med brugen.
- Maskinen må ikke anvendes af børn, unge eller af personer, der ikke er blevet instrueret i brugen.
- Det er ikke tilladt at medføre passagerer.
- Selvkørende maskiner må kun sættes i bevægelse ud fra sæden.
- ➔ Startnøglen skal fjernes for at garantere for at ingen uvedkommende kan bruge maskinen.
- ➔ Hvis motoren er tændt må maskinen aldrig være uden opsyn. Brugeren må først forlade maskinen hvis motoren er gået i stå, hvis maskinen er sikret imod utilsigtede bevægelser, evt. stopbremse er trukket og hvis startnøglen blev fjernet.

### Apparater som drives med batterier

**Bemærk:** Der er kun garanti hvis du bruger batterier og ladeaggregater som anbefales af Kärcher.

- Der skal tages hensyn til batteriproducentens brugervejledning og til brugervejledningen fra opladerens producent. Tag hensyn til myndighedernes anbefalinger med hensyn til håndtering med batterier.
- Batterier bør ikke forblive i afladet tilstand, men bør oplades så hurtigt som muligt.
- For at forhindre elektrolytkrypning skal batterierne altid være ren og tør. Skal beskyttes imod tilsmudsning, f.eks. igennem metalstøv.
- Værktøj eller lignende må ikke lægges på batteriet. Risiko for kortslutning og eksplosion.
- I nærheden af et batteri eller et batteriladerum må der aldrig håndteres med åben flamme, produceres gnist eller ryges. Eksplosionsfare.
- Varme dele som f.eks motoren må ikke berøres (skoldningsfare).
- Vær forsigtig ved håndtering med batterisyre. Hold øje med de tilsvarende sikkerhedshenvisninger!
- Brugte batterier skal bortskaffes miljørigtigt ifølge EU-direktiv 91/ 157 EØF.

### Tilbehør og reservedele

- Der må kun anvendes tilbehør og reservedele, der er godkendt af producenten. Originaltilbehør og -reservedele er en garanti for, at maskinen kan fungere sikkert og uden fejl.
- Et udvalg over de reservedele som bruges meget ofte finder De i slutningen af betjeningsvejledningen
- Yderligere informationen om reservedele finder De under [www.kaercher.com](http://www.kaercher.com) i afsni "Service".

## Symboler på apparatet

	Skoldningsfare på grund af varme overflader! Inden der arbejdes på apparatet skal udblæsningsenheden køles tilstrækkeligt ned.
	Arbejder på apparatet skal altid gennemføres med egnede handsker.
	Fare for at kvæste fingrene mellem bevægelige køretøjskomponenter.
	Fare for personskader på grund af en roterende komponenter. Grib ikke ind i komponenterne.
	Brandfare. Opsug ikke brændende eller glødende genstande.
	Kædeholder / kranpunkt
	Optagelsespunkter til donkraften
	Fejevalseomstilling
	Maksimal hældning af underlaget ved kørsel med løftet smudsbeholder.
	Kør kun på stigninger op til 14 % i kørselsretningen.
	OBS roterende børste (bemærk omdrejningsretningen).
	Advarsel mod farlig elektrisk spænding!
	Risiko for beskadigelse! Støvfilteret må ikke vaskes.

## Symbolerne i driftsvejledningen

### Risiko

En umiddelbar truende fare, som kan føre til alvorlige personskader eller død.

### Advarsel

En muligvis farlig situation, som kan føre til alvorlige personskader eller til død.

### Forsigtig

En muligvis farlig situation, som kan føre til personskader eller til materialeskader.

## Funktion

Fejemaskinen arbejder ud fra overthrow-princippet.

- Den roterende fejvealse transporterer snavset direkte ind i smudsbeholderen.
- Sidebørsterne rengør hjørner og kanter på fejjearealet og transporterer snavset ind i fejjevalsens bane.
- Fintstøv indsuges via støvfilteret igennem sugelæsereen.

## Bestemmelsesmæssig anvendelse

Denne fejjemaskine er beregnet til fejning af tilsmudsede indendørs og udendørs arealer.

- Maskinen og dens arbejdsanordninger skal kontrolleres med henblik på fejlfri tilstand og driftssikkerhed, inden maskinen tages i brug. Hvis maskinen ikke er i en fejlfri tilstand, må den ikke benyttes.
- Brug fejjemaskinen kun i overensstemmelse med angivelserne i denne driftsvejledning.
- Denne fejjemaskine er beregnet til fejning af tilsmudsede indendørs og udendørs arealer.
- Maskinen er ikke egnet til opsugning af sundhedsskadeligt støv.
- Der må ikke foretages ændringer på maskinen.
- Fej/opsug aldrig eksplosive væsker, brændbare gasser eller ufordyndede syrer og opløsningsmidler! Dertil hører benzin, farvefortynder og fyringsolie, som ved ophvirvling med sugeluften kan danne eksplosive dampe eller blandinger. Det samme gælder for acetone, ufordyndede syrer og opløsningsmidler, som angriber de materialer, maskinen er fremstillet af.
- Fej/opsug ikke brændende eller glødende genstande.
- Maskinen er kun egnet til de typer underlag, der er beskrevet i brugsanvisningen.
- Der må kun køres på de arealer, som producenten eller dennes repræsentanter har frigivet hertil.
- Det er forbudt at opholde sig i fareområdet. Det er forbudt at bruge maskinen i rum med eksplosionsrisiko.
- Generelt gælder: Maskinen må ikke komme i nærheden af letantændelige stoffer (eksplosions-, brandfare).

## Egnede underlag

### Risiko



Risiko for tilskadekomst! Kontroller underlagets stabilitet før kørslen.

- Asfalt
- Industrigulve
- Afretningslag
- Beton
- Brosten

### Forsigtig

Risiko for beskadigelse! Undgå at fejje bånd, snore eller tråde op, da de kan vikles sig omkring fejjevalsen.

## Miljøbeskyttelse

	Emballagen kan genbruges. Smid ikke emballagen ud sammen med det almindelige husholdningsaffald, men aflever den til genbrug.
	Udtjente apparater indeholder værdifulde materialer, der kan og bør afleveres til genbrug. Batterier, olie og lignende stoffer er ødelæggende for miljøet. Aflever derfor udtjente apparater på en genbrugsstation eller lignende.

## Henvisninger til indholdsstoffer (REACH)

Aktuelle oplysninger til indholdsstoffer finder du på:

[www.kaercher.com/REACH](http://www.kaercher.com/REACH)

## Betjenings- og funktionselementer

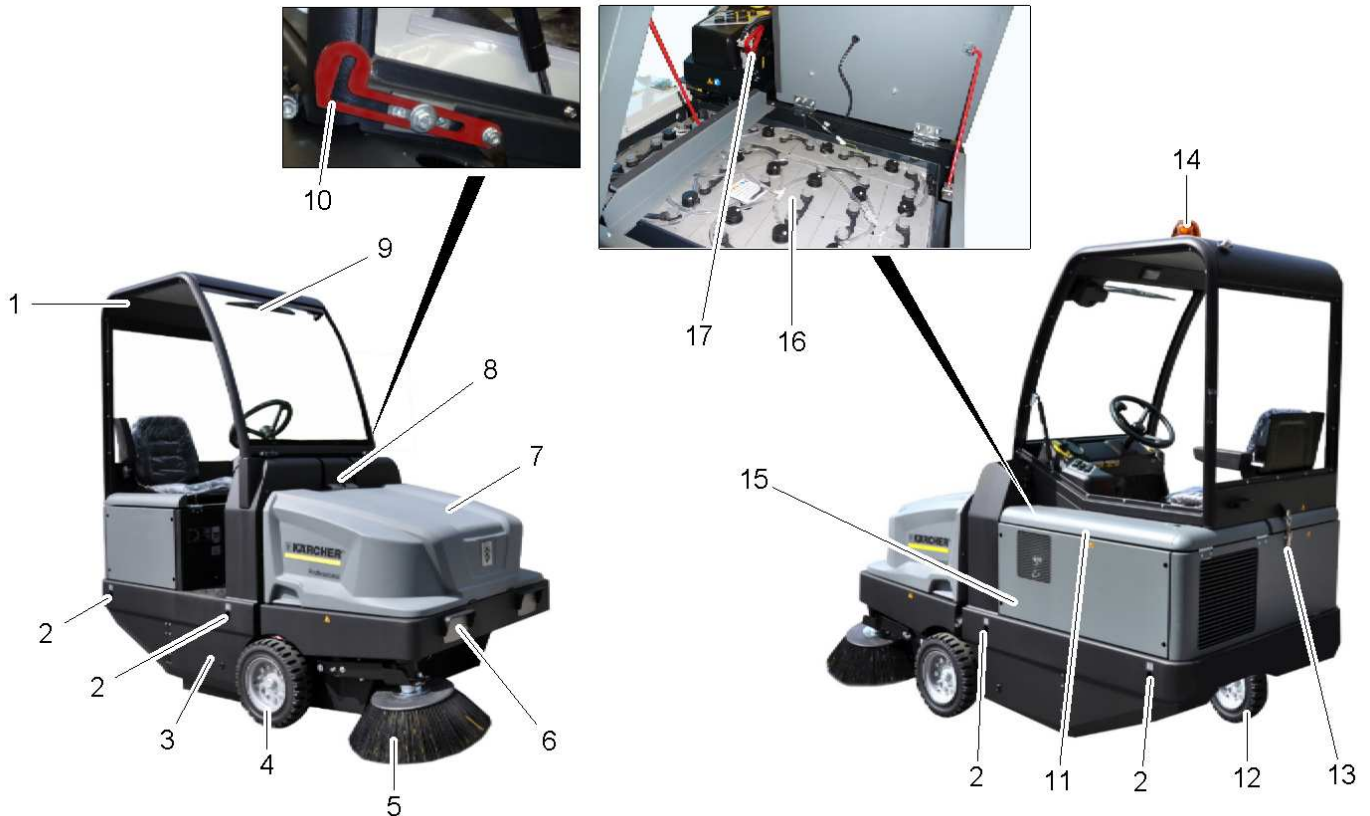

### Figur fejmaskine

- 1 Beskyttelsestag (option)
- 2 Punkt til at surre fast (4x)
- 3 Tilgang fejvalse
- 4 Forhjul
- 5 Sidekost
- 6 Belysningsanlæg (option)
- 7 Smudsbeholder
- 8 Låseanordning maskinens hætte
- 9 Rudeviskere (option)
- 10 Sikringshåndtag førerhus
- 11 Motorskærm
- 12 Baghjul
- 13 Låsemekanisme førerhus
- 14 Rundomkring-advarselslys
- 15 Fejevalseomstilling (vises ikke)
- 16 Batterisæt  
1 x 36 V, 360 Ah
- 17 Batteristik

### Betjeningsfelt

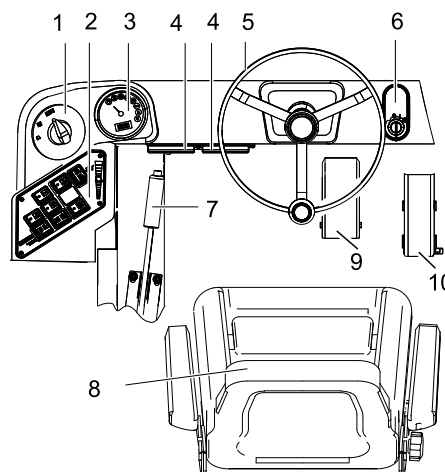

- 1 Programvælger
- 2 Funktionstaster
- 3 Multifunktionsdisplay
- 4 Sikringskasse arbejdsplads
- 5 Rat
- 6 Tændingslås  
Position 0: Slukke motoren  
Position 1: Tænding tændt  
Position 2: Tænd motoren
- 7 Stopbremse
- 8 Sæde (med sikkerhedsafbryder)
- 9 Brems pedal
- 10 Kørepedal

### Funktionstaster

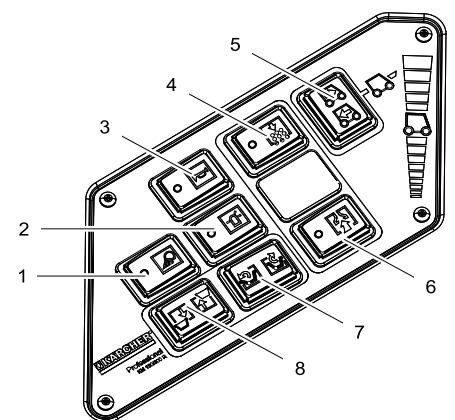

- 1 Arbejdsbelysning Tænd/Sluk (option)
- 2 Advarselslys Tænd/Sluk
- 3 Signalthorn
- 4 Rengøring af filter
- 5 Kørselsretning-omkobler
- 6 Blæser
- 7 Åbne/lukke beholderklappen
- 8 Løft/sænk smudsbeholder

## Kontrollamper og display

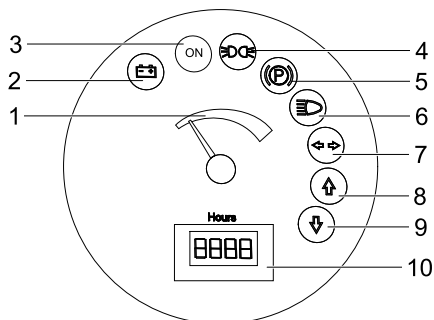

- 1 Batterikapacitet
- 2 Batteri kontrollampe
- 3 Kontrollampe driftstilstand
- 4 Kontrollampe positionslys
- 5 Kontrollampe (ikke tilkoblet)
- 6 Kontrollampe nærllys
- 7 Kontrollampe (ikke tilkoblet)
- 8 Kontrollampe "Kørselsretning fremad"
- 9 Kontrollampe "Kørselsretning baglæns"
- 10 Driftstimetæller

## Inden ibrugtagning

### Klappe førerhuset op

For at gennemføre forskellige arbejder, kan det være nødvendigt at klappe førerhuset (option) op.

**Bemærk:** Førerhuset må kun tippes på plan grund ( $\pm 5^\circ$ ).

- Åbn førerhusets låsemekanisme.
- Klap førerhuset op indtil sikringshåndtaget går i hak.



- Åbn sikringshåndtaget inden førerhuset tippes.

### Løsne/låse stopbremsen

- Løsn stopbremsen, hold derved bremsepedalen trykt.
- Lås stopbremsen, hold derved bremsepedalen trykt.

### Flytning af fejmaskinen uden brug af eget drev

- Åbn motorskærmen.
- Klap hydraulikpumpens friløbshåndtag på siden 90° nedad.

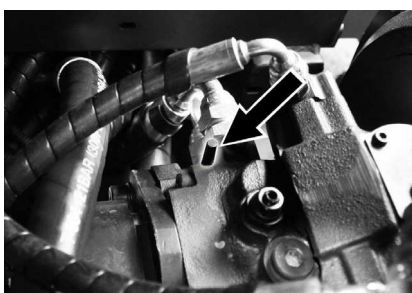

## Forsigtig

Fejemaskinen må ikke flyttes uden brug af eget drev over længere strækninger og ikke hurtigere end 10 km/h.

- Klap friløbshåndtaget op igen efter forskydningen.

## Flytning af fejmaskinen ved hjælp af eget drev

- Klap friløbshåndtaget op igen efter forskydningen.

## Ibrugtagning

### Generelle henvisninger

- Stil fejmaskinen på et plant underlag.
- Træk tændingsnøglen ud.
- Aktiver stopbremsen.

### Kontrol- og vedligeholdelsesarbejder

#### Dagligt inden driftsstart

- Kontroller batteriets opladningsstatus, oplad batteriet efter behov (se kapitel "Oplad batteriet").
- Kontroller fejvejsen og sidebørsten for slid og indviklede bånd.
- Kontroller hjulene for opviklede bånd.
- Kontroller alle betjeningsselementers funktion.
- Kontroller maskinen med hensyn til skader.
- Rens støvfilteret med tast "Filterrensning".

**Bemærk:** Beskrivelse se kapitlet Pleje og vedligeholdelse.

## Inden ibrugtagning

### Sikkerhedsanvisninger vedrørende batterierne

Overhold altid nedenstående advarsels-henvisninger ved håndtering af batterier:

	Følg anvisningerne på batterierne, i brugsanvisningen og i køretøjets driftsvejledning!
	Brug øjenværn!
	Hold børn væk fra syre og batterier!
	Eksplodingsrisiko!
	Gnister, åben ild og rygning forbudt!
	Ætsningsfare!

	Førstehjælp!
	Advarselsnotat!
	Bortskaffelse!
	Smid ikke batterier i affaldstønden!
	Advarsel mod farlig elektrisk spænding!

### ⚠ Risiko

**Eksplodingsrisiko!** Læg ikke værktøj eller lignende på batteriet, dvs. på endepoler og cellebroer.

### ⚠ Risiko

**Fysisk Risiko!** Sår må aldrig komme i berøring med bly. Vask altid hænder efter arbejde med batterierne.

### ⚠ Risiko

**Brand- og eksplosionsfare!**

- Rygning og åben ild er forbudt.
- Batterier må kun oplades i rum som er godt ventileret fordi der opstår eksplosive gas under opladningen.

### ⚠ Risiko

**Ætsningsfare!**

- Syresprøjt i øjne eller på huden skal skylles med meget klar vand.
- Søg derefter omgående en læge.
- Tilsudset tøj vaskes med vand.

## Opladning af batterier

### Forsigtig

Lad batterierne op, før maskinen tages i brug.

### ⚠ Risiko

**Risiko for tilskadekomst!** Overhold sikkerhedsbestemmelserne ved omgang med batteriet. Overhold opladerproducentens brugsvejledning.

Vedlagt brugsvejledning af batteriets producent skal overholdes og følges. Oplad batteriet kun med en velegnet oplader.

Batterier må kun oplades i rum som er godt ventileret fordi der opstår eksplosive gas under opladningen.

### ⚠ Risiko

**Ætsningsfare.** Hvis man påfylder vand, når batteriet er afladet, kan der løbe syre ud! Brug beskyttelsesbriller ved omgang med batterisyre, og følg forskrifterne for at forhindre tilskadekomst og ødelæggelse af tøj. Eventuelle syrestænk på huden eller tøjet skal straks skylles af med store mængder vand.



## Forsigtig

Risiko for beskadigelse. Brug kun destilleret eller afsaltet vand (VDE 0510) til efterfyldning af batterierne. Brug ikke fremmede tilsætningsmidler (såkaldte ydelsesforbedrende midler), ellers bortfalder enhver garanti.

## Anbefalede batterier, ladeaggregater

	Bestillingsnummer
Batteripakke 36 V, 360 Ah, (i udsparring, ringe vedligeholdelse) *	6.654-282.0
Opladeaggregat 36 V, 50 A	6.654-283.0

\* Maskinen har behov for 1 batteripakke

Brugen af andre batterier og opladeaggregater anbefales ikke og må kun bruges efter aftale med KÄRCHER-kundeservice.

- Træk batteristikket fra maskinen og forbind det med opladeaggregatets stik.
- Sæt opladeaggregatets stik i en stikdåse på 16 A, opladeaggregatet oplader automatisk.
- Begge motorafskærmninger skal være åben under opladningen.
- **Bemærk:** Hvis batteriet er opladet, adskil opladeren først fra strømforsyningen og derefter fra batteriet.

## Kontrol og korrektion af væskestanden i batteriet

### Forsigtig

Vedlagt brugsvejledning af batteriets producent skal overholdes og følges.

## Kontroller batteriernes ladetilstand

- Visning af batteriets kapacitet i grønt område:  
Batteriet er opladet.
- Visning af batteriets kapacitet i gult område:  
Batteriet er halvt afladet.
- Visning af batteriets kapacitet i rødt område:  
Batteriet af næsten afladet. Fejdrift afbrydes automatisk inden længe.
- Kontrollampen lyser rødt  
Batteriet af afladet. Fejdrift afbrydes automatisk (ny idriftsættelse af fejreggregaterne er kun muligt efter batteriet blev opladet).
- Kør maskinen direkte til opladningsstationen. Undgå stigninger.
- Oplad batteriet.

## Drift

### Indstilling af førersædet

- Træk armen til sædejustering ud.
- Flyt sædet, slip armen og sæt den i indgreb.
- Flyt sædet frem og tilbage for at kontrollere, at det er i indgreb.

### Valg af programmer

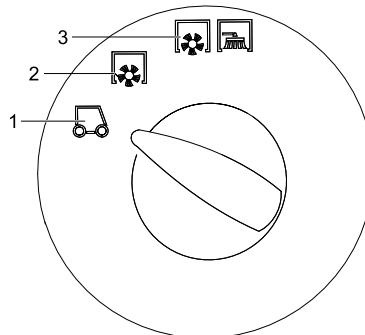

- 1 Transportkørsel
- 2 Feje med fejvealsen
- 3 Feje med fejvealse og sidekost

### Start maskinen

**Bemærk:** Maskinen er udstyret med en sikkerhedsafbryder i sædet. Maskinen slukker, når førersædet forlades.

- Tag plads på førersædet.
- Sæt kørselsretning-omkobleren i midterstilling.
- Aktiver stopbremsen.
- Sæt startnøglen i tændingslåset.
- Drej startnøglen til position "I".  
Maskinen er klar til drift.
- Drej startnøglen til position "II".  
Maskinen er nu køreklar.

**Bemærk:** Visningen til batteriets kapacitet viser den aktuelle opladestatus efter ca. 10 sekunder.

### Kørsel med maskinen

- Sæt programvælgeren til transportkørsel .
- Trykke bremsepedalen og hold den ned.
- Løsn stopbremsen.

### Kør frem

- Sæt omskifteren til kørselsretningen på "Fremad".
- Træd langsomt på højre kørepedal.

### Bak

#### Risiko

Fysisk Risiko! Hvis du kører tilbage må der ikke opstå risiko for tredje personer, evt. bør du dirigeres ind.

### Forsigtig

Risiko for beskadigelse! Betjen omstilleren til kørselsretningen kun ved standset maskine.

- Sæt omskifteren til kørselsretningen på "Baglæns".
- Træd langsomt på højre kørepedal.

## Køreegenskaber

- Kørselshastigheden kan reguleres trinløst med kørepedalerne.
- Undgå rykvis aktivering af pedalen, da det kan beskadige hydraulikanlægget.

## Bremning

- Slip kørepedalen. Maskinen bremser automatisk og bliver stående.

**Bemærk:** Bremseeffekten kan understøttes ved at trykke bremsepedalen.

## Kørsel over forhindringer

Kørsel over faste forhindringer op til 70 mm:

- Kør langsomt og forsigtigt fremad og over forhindringen.

Kørsel over faste forhindringer over 70 mm:

- Der må kun køres hen over sådanne forhindringer ved hjælp af en dertil egnet rampe.

## Fejefunktion

### Forsigtig

Undgå at feje pakbånd, tråd eller lignende op, da det kan beskadige det mekaniske fejjesystem.

**Bemærk:** For at få et optimalt rengøringsresultat bør kørselshastigheden tilpasses forholdene

**Bemærk:** Støvfilteret bør renses jævnlige under drift.

## Fejning af tørre underlag

- Tænde blæseren.

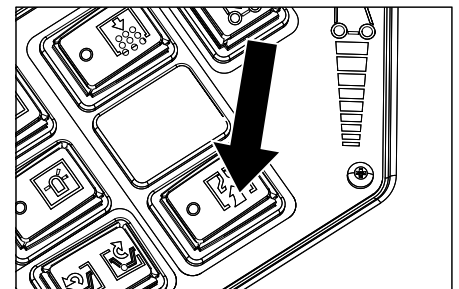

- Ved rengøring af plane flader sættes programvælgeren til feje med fejvealse.
- Ved rengøring af sidekanter sættes programvælgeren til feje med fejvealse og sidekost.

## Fejning af fugtige eller våde underlag

- Slukke blæseren.
- Ved rengøring af plane flader sættes programvælgeren til feje med fejvealse.
- Ved rengøring af sidekanter sættes programvælgeren til feje med fejvealse og sidekost.

## Tømning af smudsbeholderen

### ⚠ Risiko

Fysisk Risiko! Under tømningen må der ikke opholde sig personer eller dyr i smudsbeholderens udsvingsområde.

### ⚠ Risiko

Risiko for kvæstelser! Ræk aldrig ind mellem tømningmekanikkens stangsystem. Det er forbudt at opholde sig under den løftede beholder.

### ⚠ Risiko

Risiko for at vælte! Stil maskinen på et plant underlag under tømningen.

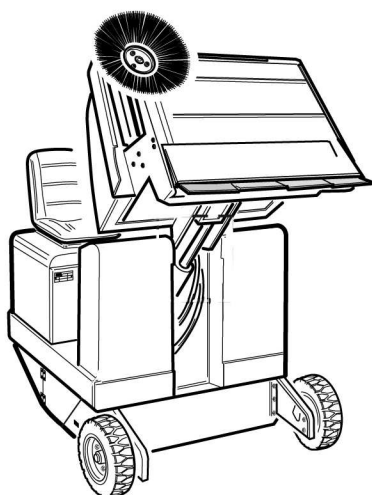

- Sæt programvælgeren til transportkørsel
- Løft smudsbeholderen op.
- Kør langsomt til samlingsbeholderen.
- Aktiver stopbremsen.
- Åbn beholderklappen: Tryk kontakten til venstre og tøm smudsbeholderen.
- Luk beholderklappen: Tryk kontakten til højre (ca. 2 sekunder) indtil den tipper til yderstillingen.
- Løsn stopbremsen.
- Kør langsomt bort fra samlingsbeholderen.
- Sænk snavsbeholderen til slutpositionen.

## Sluk for maskinen

- Trykke bremsepedalen og hold den ned.
- Aktiver stopbremsen.
- Drej tændingsnøglen om på "0" og træk nøglen ud.

## Transport

### ⚠ Risiko

Fare for person- og materialeskader! Hold øje med maskinens vægt ved transporten.

- Drej tændingsnøglen om på "0" og træk nøglen ud.
- Aktiver stopbremsen.
- Ved punkterne til at surre fast (4x) skal maskinen sikres med spændingsseler, reb eller kæder.
- Sørg for at sikre maskinen med kiler ved kanterne.
- Ved transport i biler skal renseren fastspændes i.h.t. gældende love.

## Opbevaring

### ⚠ Risiko

Fare for person- og materialeskader! Hold øje med maskinens vægt ved opbevaring.

## Afbrydning/nedlæggelse

Hvis fejmaskinen ikke skal bruges i en længere periode, skal nedenstående punkter overholdes:

- Stil fejmaskinen på et plant underlag.
- Sæt programvælgeren til transportkørsel .
- Drej tændingsnøglen om på "0" og træk nøglen ud.
- Fejmaskinen sikres mod at rulle væk.
- Rengør fejmaskinen indvendigt og udvendigt.
- Stil maskinen et beskyttet og tørt sted.
- Træk batteristikket ud på maskinen.
- Lad batteriet op ca. hver 2. måned.

## Pleje og vedligeholdelse

### Generelle henvisninger

#### Forsigtig

Risiko for beskadigelse!

Støvfilteret må ikke vaskes.

- Inden maskinen renses eller vedligeholdes, udskiftning af komponenter eller omstilling til en anden funktion, skal maskinen slukkes, startnøglen trækkes ud og batteriet udkobles.
- Istandsættelser må kun gennemføres af den godkendte kundeservice eller fagkyndige personer, som er fortroligt med alle gældende sikkerhedsbestemmelser.
- Stedforandrede maskiner der bruges til erhverv skal kontrolleres med hensyn til sikkerhed ifølge VDE 0701.
- Stil fejmaskinen på et plant underlag.
- Drej tændingsnøglen om på "0" og træk nøglen ud.
- Aktiver stopbremsen.

## Rensning

### Forsigtig

Risiko for beskadigelse! Maskinen må ikke rengøres med en vandslange eller højtryksvandstråle (risiko for kortslutning eller andre skader).

### Indvendig rengøring af maskinen

#### ⚠ Risiko

Fysisk Risiko! Bær støvmaske og beskyttelsesbriller.

- Tør maskinen af med en klud.
- Blæs maskinen ren med trykluft.

### Rengøring af maskinens udvendige side

- Rengør maskinen udvendigt med en fugtig klud vædet i mild vaskelud.

**Bemærk:** Brug ingen aggressive rengøringsmidler.

### Vedligeholdelsesintervaller

**Bemærk dokumentation til vedligeholdelse 5.950-648.0!**

**Bemærk:** Driftstimetælleren angiver tidspunkterne for vedligeholdelsesintervallerne.

### Vedligeholdelse udført af kunden

**Bemærk:** Alle service- og vedligeholdelsesarbejder, der skal udføres af kunden, skal udføres af uddannet fagpersonale. Kontakt Kärcher-forhandleren, såfremt der er behov herfor.

#### Daglig vedligeholdelse:

- Kontroller fejvejsen og sidebørsten for slid og indviklede bånd.
- Kontroller alle betjeningselementers funktion.
- Kontroller maskinen med hensyn til skader.

#### Ugentlig vedligeholdelse:

- Rens hydraulikoliekolere.
- Kontroller hydraulikanlægget.
- Kontroller hydraulikoliens påfyldningsstand
- Kontroller bremsevæskens status.
- Kontroller tætningslisterne for slid, udskift dem ved behov.
- Kontroller og smør beholderklappen.

#### Vedligeholdelse efter slitage:

- Skift tætningslisterne ud.
- Juster hhv. udskift tætningerne på siden.
- Skift fejvejsen ud.
- Skift sidebørsterne ud.

**Bemærk:** Beskrivelse, se kapitlet Vedligeholdelsesarbejder.

### Vedligeholdelse udført af kundeservice

#### Service efter 50 driftstimer:

- Den første inspektion skal gennemføres iht. vedligeholdelsens dokumentation.

#### Service efter 250 driftstimer:

- Inspektion skal gennemføres iht. vedligeholdelsens dokumentation.

**Bemærk:** For at opretholde muligheden for at stille krav til garantien skal alle service- og vedligeholdelsesarbejder i garantiperioden udføres af en autoriseret Kärcher-kundeservice iht. serviceheftet.

## Vedligeholdelsesarbejder

### Klargøring:

- Stil fejmaskinen på et plant underlag.
- Drej tændingsnøglen om på "0" og træk nøglen ud.
- Aktiver stopbremsen.

### Generelle sikkerhedsanvisninger

#### ⚠ Risiko

Fysisk Risiko! Ved løftet snavsbeholder skal sikringsstangen altid sættes ind.



- 1 Holder sikringsstang
- 2 Sikringsstang

- Klap sikringsstangen til højdtømningsen opad og sæt den ind i holderen (sikret).

### Udskifte batteriet

Batterier kan udskiftes som sæt. Udskiftningen må kun gennemføres af specialister.

- På grund af den tunge vægt (460 kg) skal udskiftningen foretages med en kran.

**Bemærk:** Før udskiftning af batteriet skal tværdragere skrues af.



- Ved afmontering af batteriet er det altid minuspol-ledningen, der skal afmonteres først.
- Kranwirer fastgøres på batterisættets de 4 øjer og batteriet løftes forsigtigt ud.

### Kontroller oliestanden til hydraulikolien og påfyld hydraulikolie

#### OBS

Smudsbeholderen må ikke være løftet.

- Åbn motorskærmen.



- 1 Hydraulikolietank
- 2 Skueglas
- 3 Dæksel, oliepåfyldningsåbning
- 4 Hydraulikoliekøler
- 5 Manometer

- Kontroller påfyldningsstanden af hydraulikolien på skueglasset.
- Oliestanden skal ligge mellem "MIN" og "MAX" mærket.
- Ligger oliestanden under "MIN" mærket, påfyld olie.
- Skru dækslet til oliepåfyldningsåbningen af.
- Rens påfyldningsområdet.
- Fyld hydraulikolie på.

#### Olietype: se de tekniske data

- Skru dækslet til oliepåfyldningsåbningen på.

#### OBS

Vis manometeret viser et øget hydraulikolietryk, skal hydraulikoliefilteret udskiftes fra Kärcher-kundeservice.

### Kontroller hydraulikanlægget

- Aktiver stopbremsen.
- Tænd motoren

Hydraulikanlægget må kun vedligeholdes af Kärcher-kundeservice.

- Kontroller alle hydraulikslanger og tætninger for tæthed.

### Kontrol af fejvealsen

- Drej startnøglen til position "I".
- Løft snavsbeholderen til slutpositionen.
- Drej startnøglen til position 0.
- Aktiver stopbremsen.
- Sæt sikringsstangen ind til højdtømningsen.
- Fjern bånd og snore fra fejvealsen.
- Fjern sikringsstangen.
- Sæt startnøglen i tændingslåset.
- Drej startnøglen til position "I".
- Sænk snavsbeholderen til slutpositionen.
- Drej tændingsnøglen om på "0" og træk nøglen ud.

### Udskiftning af fejvealsen

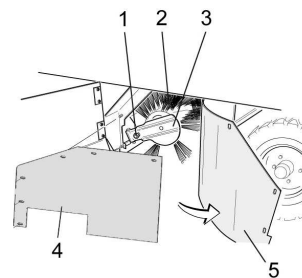

- 1 Fastspændingsskrue fejvealseholder
- 2 Fejvealse
- 3 Fejvealseholder
- 4 Holdeplade tætning i siden
- 5 Tætning i siden

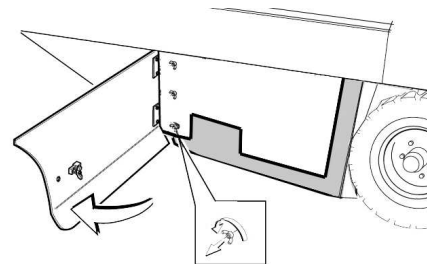

- Åbn sideskærmen med nøglen.
- Skru vingemøtrikkerne på holdepladen fra tætningen i siden af og fjern holdepladen.
- Klap tætningen i siden udad.
- Skru fejvealseholderens fastspændingsskrue ud og sving holderen udad.
- Tag fejvealsen ud.

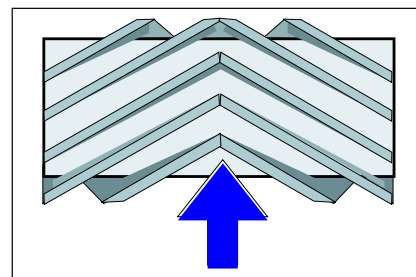

Fejvealsens monteringsposition i kørselsretningen (visning oppefra)

**Bemærk:** Ved monteringen af den nye fejvealse er det vigtigt at overholde børstesættets korrekte monteringsposition.

- Monter ny fejvealse. Fejvealsens noter skal sættes på kammene af den overfor liggende vinge.

**Bemærk:** Efter indbygningen af den nye fejvealse skal fejvealsen indstilles på ny.

### Kontrol og indstilling af fejvealsens fejvealse

**Bemærk:** Af fabrik er fejvealsen indstillet til 80 mm. Ved slitage af fejvealsen kan den efterjusteres trinløst.

- Kontroller dæktrykket.
- Slukke sugeblæseren.
- Kør fejmaskinen hen på et jævnt og glat underlag, der er synligt dækket med støv eller kridt.
- Indstil programvælgeren på feje med fejvealse.
- Sæt programvælgeren til transportkørsel.

- Bak maskinen væk.
- Kontroller fejeområdet.

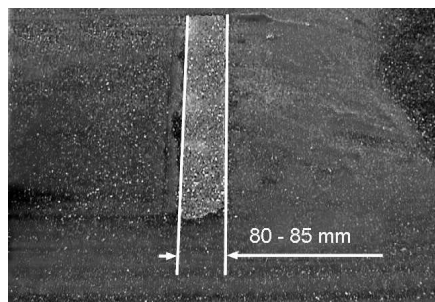

Fejebanens form skal være en jævn rektangel med en bredde på 80-85 mm.

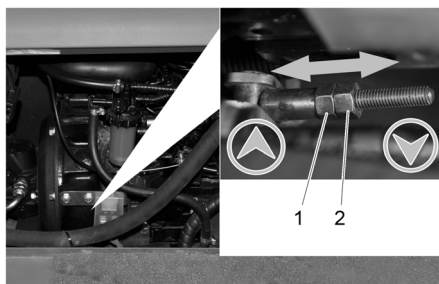

- 1 Indstillingsmøtrik
- 2 Kontramøtrik

- Åbn motorskærmen i siden.
- Løsne kontramøtrikken.
- Justere fejebanen
- Stram kontramøtrikken.
- Kontrollér fejevensens fejeprofil.

#### Kontroller og indstil fejevensens fejebane

- Løft sidekosterne.
- Kør fejemaskinen hen på et jævnt og glat underlag, der er synligt dækket med støv eller kridt.
- Indstil programvælgeren på feje med fejevalse og sidekost.
- Løft sidekosterne.
- Programvælgeren stilles til Køre.
- Bak maskinen væk.
- Kontroller fejeområdet.

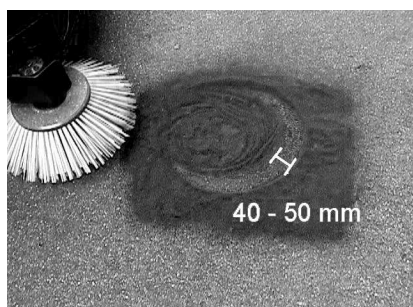

Fejebanens bredde bør være imellem 40-50 cm.

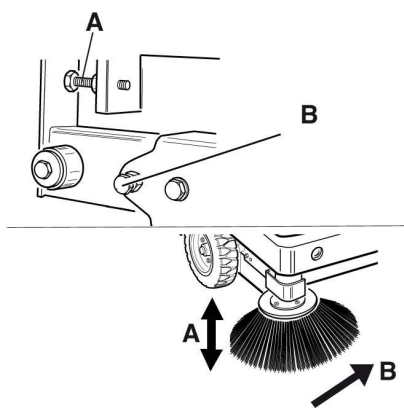

- Korriger fejepositionen med to indstillingskrueskrue.
- Kontroller fejeområdet.

#### Justere tætningerne i siden

- Smudsbeholderen køres op og sikres med sikringsstangen.

#### ⚠ Risiko

*Fysisk Risiko! Ved løftet snavsbeholder skal sikringsstangen altid sættes ind.*

- Klap sikringsstangen til højdtømnin-gen opad og sæt den ind i holderen (sikret).



- 1 Holder sikringsstang
- 2 Sikringsstang

- Åbn sideskærmen som beskrevet i kapitel "Udskifte fejevensen".
- Løsn 6 vingemøtrikker på holdepladen i siden.
- Løsn 3 møtrikker (SW 13) på holdepladen i foran.
- Tryk tætningen i siden så langt ned (langhul) indtil den har en afstand på 1 - 3 mm til jorden.
- Skru holdepladerne fast.
- Gentag proceduren på den anden side af maskinen.

#### Manuel rensning af støvfilteret

- Rens støvfilteret med tast "Filterrensning".

#### Udskiftning af støvfilter

##### ⚠ Advarsel

*Tøm smudsbeholderen, inden støvfilteret skiftes ud. Bær støvbeskyttelsesmaske ved alle arbejder på filteranlægget. Overhold sikkerhedsbestemmelserne vedrørende håndtering af finstøv.*

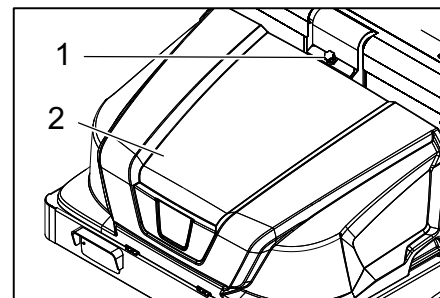

- 1 Låseanordning maskinens hætte
- 2 Skærm

- Åbn låsemekanismen ved at skrue vingemøtrikken ud.
- Vip skærmen frem.

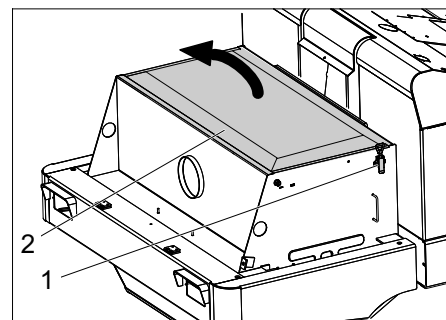

- Åbn filterafdækningen.

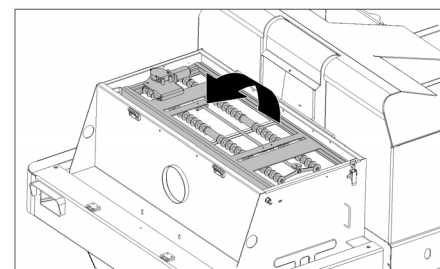

- Klap filterafrysteren frem.

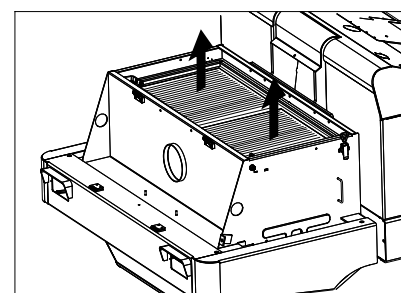

- Udskift støvfilteret.
- Luk filterafdækningen igen.

#### Udskift lygtens glødelampe (option)

- Skru lygterne af.
- Fjern lygterne og træk stikket ud.
- Bemærk:** Hold øje med stikkens position.
- Skru lygterne fra hinanden.
- Træk lygternes hus fra hinanden og hold det vandret da lampeenheden ikke er spændt fast.
- Åbn låsebøjlen og fjern glødelampen.
- Sæt en ny pære i.
- Monter i omvendt rækkefølge.

#### Udskift blinklysets glødelampe (option)

- Bemærk:** For at udskifte blinklysets glødelampe, skal blinklysets glas fjernes fra huset.



## Udskiftning af sikringer

→ Åbn sikringsholderen.

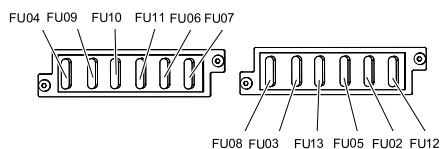

→ Kontroller sikringerne.

→ Udskift defekte sikringer.

**Bemærk:** Sikringen FU 01 (hovedsikringen) sidder på elektronikhuset. Sikringerne FU 14, FU 15 og FU 16 sidder indenfor elektronikhuset. **OBS:** Åbning af huset og udskiftning af sikringerne må kun gennemføres af autoriseret kundeservice.

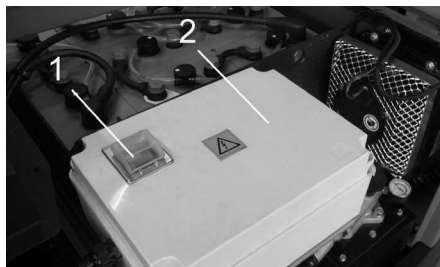

- 1 Sikring FU 1 (hovedsikring)
- 2 Elektronikhus

FU 01	Hovedsikring	220 A
FU 02	Sæde-berøringsomskifter	3 A
FU 03	Beskyttelsestag (option)	10 A
FU 04	Køreretningsomstillere	5 A
FU 05	Multifunktionsdisplay	3 A
FU 06	Hydraulikoliekøler	25 A
FU 07	Programvælger	15 A
FU 08	Signalhorn	10 A
FU 09	Belysning venstre	7.5 A
FU 10	Belysning højre	7.5 A
FU 11	Arbejdsbelysning	10 A
FU 12	Rundomkring-advarselsslys	5 A
FU 13	Vibratorsystem	10 A
FU 14	Motor	3 A
FU 15	Spændingstransformer	20 A
FU 16	Nøglekontakt	3 A

**Bemærk:** Brug kun sikringer med samme værdi.

## EU-overensstemmelses-erklæring

Hermed erklærer vi, at den nedenfor nævnte maskine i design og konstruktion og i den af os i handlen bragte udgave overholder de gældende grundlæggende sikkerheds- og sundhedskrav i EF-direktiverne. Ved ændringer af maskinen, der foretages uden forudgående aftale med os, mister denne erklæring sin gyldighed.

**Produkt:** Fejemaskine  
**Type:** 1.186-xxx  
**Gældende EF-direktiver**  
2006/42/EF (+2009/127/EF)  
2004/108/EF  
2000/14/EF

### Anvendte harmoniserede standarder

EN 55012: 2007 + A1: 2009  
EN 61000-6-2: 2005  
EN 60335-1  
EN 60335-2-29: 2004+A2: 2010  
EN 60335-2-72  
EN 61000-3-2: 2006+A1: 2009+A2: 2009  
EN 61000-3-3: 2008  
EN 62233: 2008

### Anvendte overensstemmelsesvurderingsprocedurer

2000/14/EF: Bilag V  
**Lydeffektniveau dB(A)**  
Målt: 90  
Garanteret: 93

Undertegnede agerer på vegne af og med fuldmagt fra ledelsen.

  
H. Jenner  
CEO

  
S. Reiser  
Head of Approval

Dokumentationsbefuldægtiget:  
S. Reiser

Alfred Kärcher GmbH & Co. KG  
Alfred-Kärcher-Str. 28 - 40  
71364 Winnenden (Germany)  
Tlf.: +49 7195 14-0  
Fax: +49 7195 14-2212

Winnenden, 2012/04/01

## Garanti

I de enkelte lande gælder de af vore forhandlere fastlagte garantibetingelser. Eventuelle fejl på apparatet afhjælpes gratis inden for garantien, såfremt fejlen kan tilskrives en materiale- eller produktionsfejl. Hvis De ønsker at gøre garantien gældende, bedes De henvende Dem til Deres forhandler eller nærmeste kundeservice medbringende kvittering for købet.



## Hjælp ved fejl

Fejl	Afhjælpning
Maskinen kører ikke eller kun langsomt	Sæt dig på sæden, sædeafbryderen aktiveres.
	Udløst sikring FU 1 (på elektronikhuset) indkobles
	Oplade eller udskifte batteriet
	Løsn stopbremsen.
	Kontroller for opviklede bånd og snører.
	Kontakt Kärcher-kunderservice.
Piftende lyse i hydraulikken	Fyld hydraulikolie på
	Kontakt Kärcher-kunderservice.
Børsterne drejer sig kun langsomt eller slet ikke	Kontroller for opviklede bånd og snører.
	Kontakt Kärcher-kunderservice.
Ringe eller ingen sugekraft i børsteområdet	Rengøring af filter
	Kontakt Kärcher-kunderservice.
Maskinen støver	Justere tætningerne i siden
	Tænd blæseren
	Rense støvfilteret
	Udskiftning af filtørtætningerne
	Kontakt Kärcher-kunderservice.
Fejeenheden mangler at opsamle snavs	Tøm smudsbeholderen.
	Rense støvfilteret
	Udskiftning af fejevalsen
	Justere fejebanen
	Udskifte snavsbeholderens tætningsstribe
	Fjerne fejevalsens blokering
	Kontakt Kärcher-kunderservice.
Snavsbeholderen kan ikke sænkes eller løftes	Kontroller sikringerne.
	Kontakt Kärcher-kunderservice.
Snavsbeholderen drejer sig kun langsomt eller slet ikke	Kontakt Kärcher-kunderservice.
Fejl med dele som bevæges hydraulisk	Kontakt Kärcher-kunderservice.

## Tekniske data

		KM 130/300 R Bp
<b>Maskindata</b>		
Kørselshastighed, fremad	km/h	7
Kørselshastighed, tilbage	km/h	7
Stigningsevne maks.	--	14 %
Fejedydelse i areal uden sidebørster	m <sup>2</sup> /h	7000
Fejedydelse i areal med 1 sidekost	m <sup>2</sup> /h	9100
Arbejdsbredde uden sidebørster	mm	1000
Arbejdsbredde med 1 sidebørster	mm	1300
Beskyttelsesklasse, dryptæt	--	IPX 3
Brugstid ved fuld opladet batteri	h	2
<b>El-anlæg</b>		
Batterikapacitet	V, Ah	36, 360
Batterisæt	kg	460
<b>Hydraulisk anlæg</b>		
Oliemængde i hele hydraulikanlægget	l	25
Oliemængde i hydrauliktanken	l	20,5
Hydraulikolie type	--	HV 46
<b>Smudsbeholder</b>		
Maks. aflæsningshøjde	mm	1400
Smudsbeholderens volumen	l	300
<b>Fejevalse</b>		
Fejvalsens diameter	mm	300
Fejvalsens bredde	mm	1000
Omdrejningstal	1/min	325
Fejebane	mm	80
<b>Sidekost</b>		
Sidebørstens diameter	mm	600
Omdrejningstal (trinløs)	1/min	61
<b>Gummidæk</b>		
Størrelse foran	--	15-4,5 x 8
Størrelse bagved	--	15-4,5 x 8
<b>Bremse</b>		
Forhjul	--	mekanisk
Baghjul	--	hydrostatisk
<b>Filter- og sugesystem</b>		
Type	--	Fladt foldefilter
Omdrejningstal	1/min	2800
Filterflade finstøvsfilter	m <sup>2</sup>	5,2
Nominelt vakuum sugesystem	mbar	15,5
Nominel volumenstrøm for sugesystemet	m <sup>3</sup> /h	800
Vibratorsystem	--	El-motor
<b>Omgivende betingelser</b>		
Temperatur	°C	-5 til +40
Luffugtighed, ikke-kondenserende	%	0 - 90
<b>Oplyste værdier ifølge EN 60335-2-72</b>		
<b>Støjemission</b>		
Lydtryksniveau L <sub>pA</sub>	dB(A)	75
Usikkerhed K <sub>pA</sub>	dB(A)	3
Lydeffektniveau L <sub>WA</sub> + usikkerhed K <sub>WA</sub>	dB(A)	93
<b>Maskinvibrationer</b>		
Hånd-arm vibrationsværdi	m/s <sup>2</sup>	< 2,5
Sæde	m/s <sup>2</sup>	< 2,5
Usikkerhed K	m/s <sup>2</sup>	0,1
<b>Mål og vægt</b>		
Længde x bredde x højde	mm	2040x1330x1430
Venderadius højre	mm	1400
Venderadius venstre	mm	1400
Vægt (med/uden batteri)	kg	840/1300
Tilladt totalvægt	kg	1789
Godkendt akselbelastning foran	kg	897
Godkendt akselbelastning bagved	kg	892
<b>Forbehold for tekniske ændringer!</b>		

 Før første gangs bruk av apparatet, les denne originale bruksanvisningen, følg den og oppbevar den for senere bruk eller for overlevering til neste eier.

Det er tvingende nødvendig å lese sikkerhetsinstruksene nr. 5.956-250 før maskinen settes i drift!

## Innholdsfortegnelse

Sikkerhetsanvisninger . . . . .	NO . . . 1
Generelle merknader . . . . .	NO . . . 1
Symboler på maskinen . . . . .	NO . . . 2
Symboler i bruksanvisningen . . . . .	NO . . . 2
Funksjon . . . . .	NO . . . 2
Forskriftsmessig bruk . . . . .	NO . . . 2
Egnede overflater . . . . .	NO . . . 2
Miljøvern . . . . .	NO . . . 2
Betjenings- og funksjonelementer . . . . .	NO . . . 3
Illustrasjon feiemaskin . . . . .	NO . . . 3
Betjeningspanel . . . . .	NO . . . 3
Funksjonstaster . . . . .	NO . . . 3
Kontrollamper og display . . . . .	NO . . . 4
Før den tas i bruk . . . . .	NO . . . 4
Vippe opp førerhus . . . . .	NO . . . 4
Låse/løsne parkeringsbrems . . . . .	NO . . . 4
Trille feiemaskinen for hånd . . . . .	NO . . . 4
Bevege feiemaskinen for egen drift . . . . .	NO . . . 4
Ta i bruk . . . . .	NO . . . 4
Generelle merknader . . . . .	NO . . . 4
Vedlikeholdsarbeider . . . . .	NO . . . 4
Før den tas i bruk . . . . .	NO . . . 4
Sikkerhetsanvisninger for batterier . . . . .	NO . . . 4
Lading av batterier . . . . .	NO . . . 5
Drift . . . . .	NO . . . 5
Stille inn førerisetet . . . . .	NO . . . 5
Velge programmer . . . . .	NO . . . 5
Starte maskinen . . . . .	NO . . . 5
Kjøring av maskinen . . . . .	NO . . . 5
Feiedrift . . . . .	NO . . . 5
Tømme feieavfallsbeholderen . . . . .	NO . . . 6
Slå maskinen av . . . . .	NO . . . 6
Transport . . . . .	NO . . . 6
Lagring . . . . .	NO . . . 6
Sette bort . . . . .	NO . . . 6
Pleie og vedlikehold . . . . .	NO . . . 6
Generelle merknader . . . . .	NO . . . 6
Rengjøring . . . . .	NO . . . 6
Vedlikeholdsintervaller . . . . .	NO . . . 6
Vedlikeholdsarbeider . . . . .	NO . . . 7
EU-samsvarserklæring . . . . .	NO . . . 9
Garanti . . . . .	NO . . . 9
Feilretting . . . . .	NO . . 10
Tekniske data . . . . .	NO . . 11

## Sikkerhetsanvisninger



*Fare for hørselsskader. Ved arbeid med maskinen må det absolutt brukes egnet hørselsvern.*

### Generelle merknader

Ta kontakt med forhandleren hvis du konstaterer transportskader etter utpakking.

- Advarsel- og henvisningsskilt som er anbrakt på apparatet, gir viktig informasjon for sikker drift.
- I tillegg til anvisningene i bruksveiledningen må det tas hensyn til lokale, generelle forskrifter vedrørende sikkerhet og forebygging av ulykker.

### Anvisning for avlossing

#### **Fare**

*Fare for personskade, fare for materiell skade!*

*Pass på vekten av maskinen ved lossing.*

Vekt (uten batterier)	840 kg *
Vekt (med batterier)	1.300 kg *
* Dersom det er montert ekstrautstyr er vekten enda høyere.	

#### ➔ Ikke bruk gaffeltruck

➔ Ved lossing av maskinen, bruk en egnet rampe eller en kran!

➔ Ved bruk av rampe, pass på:

Bakkeklaring 70mm.

➔ Dersom maskinen leveres på en pall skal det bygges en nedkjøringsrampe med de medfølgende platene. Anvisningen for dette ser du på side 2 (omslagssiden)

**Viktig anvisning:** hver plate skal festes med 2 skruer hver.

### Kjøredrift

#### **Fare**

*Fare for personskade, fare for materiell skade!*

#### **Fare!**

*Fare for skade!*

*Veltefare ved for sterke stigninger.*

– *Det må bare kjøres i stigninger på inntil 14 % i kjøretretningen.*

*Veltefare ved hurtig kjøring i svinger.*

– *Kjøre langsomt i svinger.*

*Veltefare ved ustabil underlag.*

– *Maskinen må kun kjøres på faste underlag.*

*Veltefare ved for sterk sidehelling.*

– *Det må bare kjøres i stigninger på maksimalt 10% på tvers av kjøretretningen.*

– I utgangspunktet skal forskrifter, tiltak, regler og forordninger som gjelder for kjøretøyer følges.

– Høytrykksvaskeren må brukes på korrekt måte. Han eller hun må ta hensyn til forholdene på det aktuelle bruksstedet, og være oppmerksom på andre personer, og spesielt barn.

– Apparatet skal bare brukes av personer som er opplært i eller kan dokumentere kjennskap til bruken, og som har fått i oppdrag å bruke apparatet.

– Maskinen må ikke brukes av barn eller ungdommer.

– Det er ikke tillatt å ta med passasjer.

– Maskiner med sete skal kun startes fra setet.

➔ For å forhindre ukyndig bruk av maskinen skal tenningsnøkkelen tas ut.

➔ Maskinen skal ikke forlates uten tilsyn når motoren er i gang. Betjeningspersonen skal først forlate apparatet når motoren er stoppet, apparatet er sikret mot ut il siktede bevegelser eller eventuelt håndbremsen er dratt til og tenningsnøkkelen tatt ut.

### Batteridrevne maskiner

**Merk:** Garantien gjelder bare dersom batterier og ladere anbefalt av Kärcher blir brukt.

– Bruksanvisningene fra batteriproduzenten og ladeapparat-produzenten må følges ubetinget. Følg lovens anbefalinger ved omgang med batterier.

– Batterier må ikke bli stående utladet, men må lades opp så snart som mulig.

– For å unngå krypestrøm må batteriene alltid holdes rene og tørre. Beskytt mot forurensning, for eksempel av metallstøv.

– legg aldri verktøy eller tilsvarende på batteriene. Fare for kortslutning og eksplosjon.

– Man må ikke håndtere åpen flamme, lage gnister eller røyke i nærheten av et batteri eller i et batteriladerom. Eksplosjonsfare.

– Varme deler, for eksempel motoren, må ikke berøres (fare for forbrenning).

– Vær forsiktig ved omgang med batterisyre. Følg de gjeldende sikkerhetsforskriftene!

– Brukte batterier skal håndteres miljøvennlig i henhold til EU-retningslinje 91/157 EWG.

### Tilbehør og reservedeler

– Det er kun tillatt å anvende tilbehør og reservedeler som er godkjent av produsenten. Originalt tilbehør og originale reservedeler garanterer for sikker og problemfri drift av apparatet.

– Et utvalg av de vanligste reservedelene finner du bak i denne bruksanvisningen.

– Mer informasjon om reservedeler finner du under [www.kaercher.com](http://www.kaercher.com) i området Service.

## Symboler på maskinen

	Fare for brannskader fra varme overflater! Før arbeid på maskinen, la dampanlegget få avkjøle seg tilstrekkelig.
	Arbeid ved maskinen skal alltid utføres med egnede hansker.
	Fare for klemskader ved innklemming mellom bevegelige kjøretøydeler.
	Fare for personskader fra bevegelige deler. Ikke stikk inn hånden.
	Brannfare. Brennene eller glødende gjenstander må ikke suges opp.
	Kjettingfaste / kranpunkt
	Løftepunkt for jekk
	Feievalseregulering
	Maksimal vinkling mot bakken ved kjøring med løftet feieavfallsbeholder.
	Det må bare kjøres i stigninger på inntil 14 % i kjøretretningen.
	OBS Roterende børster (pass på rotasjonsretningen).
	Advarsel om farlig elektrisk spenning!
	Fare for skade! Støvfilteret skal ikke vaskes.

## Symboler i bruksanvisningen

### Fare

For en umiddelbar truende fare som kan føre til store personskader eller til død.

### Advarsel

For en mulig farlig situasjon som kan føre til store personskader eller til død.

### Forsiktig!

For en mulig farlig situasjon som kan føre til mindre personskader eller til materielle skader.

## Funksjon

Feiemaskinen arbeider etter feiebrett-prinsippet.

- Den roterende feievalsen frakter smuss direkte inn i feieavfallsbeholderen.
- Sidekostene rengjør hjørner og kanter på feieflaten og frakter smuss inn i banen til feievalsen.
- Finstøvet suges ut via støvfilteret via sugeblåren.

## Forskriftsmessig bruk

Denne feiemaskinen er beregnet for feiing av skitne flater innendørs og utendørs.

- Før bruk skal det kontrolleres at maskinen med arbeidsinnretningene er i forskriftsmessig og driftssikker tilstand. Apparat og tilbehør må ikke brukes dersom det ikke er i feilfritt stand.
- Denne feiemaskinen må kun brukes iht. denne bruksanvisning.
- Denne feiemaskinen er beregnet for feiing av skitne flater innendørs og utendørs.
- Maskinen er ikke egnet til oppsuging av helsefarlig støv.
- Det er ikke tillatt å utføre endringer på maskinen.
- Fei/sug aldri opp eksplosive væsker, brennbare gasser eller uforynnnet syre eller løsningsmidler! Til dette hører bensin, tynner og fyringsolje, som blandet med innsugningsluft kan danne eksplosive damper og blandinger. Dette gjelder også aceton, uforynnede syrer og løsemidler som angriper materialene som er brukt på maskinen.
- Brennende eller glødende gjenstander må ikke suges opp.
- Maskinen er kun egnet for de overflatene som er angitt i bruksanvisningen.
- Det må kun kjøres på de flater eieren eller dennes representant har tillatt at maskinen brukes på.
- Det er forbudt å oppholde seg i fareområdet. Bruk i eksplosjonsfarlige rom er forbudt.
- Generelt gjelder følgende: Hold lett antennelige stoffer på avstand fra maskinen (eksplosjons-/brannfare).

## Egnede overflater

### Fare



Fare for personskader! Kontroller underlagets bæreevne før kjøring.

- Asfalt
- Industrigulv
- Støpte gulv
- Betong
- Brostein

### Forsiktig!

Fare for skade! Ikke fei opp bånd, snorer eller ledninger, de kan vikle seg rundt feievalsen.

## Miljøvern

	Materialet i emballasjen kan resirkuleres. Ikke kast emballasjen i husholdningsavfallet, men lever den inn til resirkulering.
	Gamle apparater inneholder verdifulle materialer som kan resirkuleres. Disse bør leveres inn til gjenvinning. Batterier, olje og lignende stoffer må ikke komme ut i miljøet. Gamle maskiner skal derfor avhendes i egnede innsamlingsystemer.

### Anvisninger om innhold (REACH)

Aktuell informasjon om stoffene i innholdet finner du under:

[www.kaercher.com/REACH](http://www.kaercher.com/REACH)

## Betjenings- og funksjonelementer

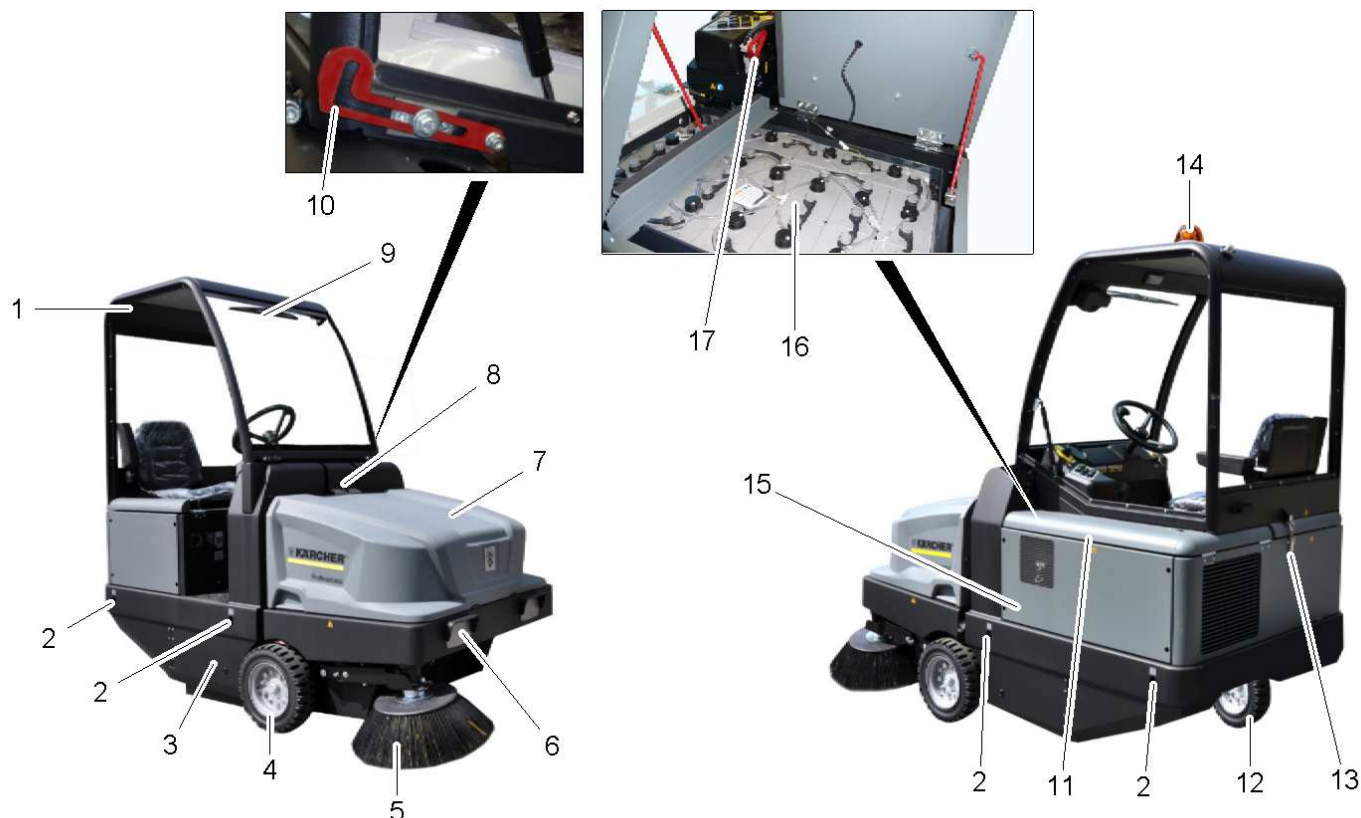

### Illustrasjon feiemaskin

- 1 Førerhytte (tilleggsutstyr)
- 2 Festepunkt for surring (4x)
- 3 Tilgang feievalse
- 4 Fronthjul
- 5 Sidekoster
- 6 Lysanlegg (tilleggsutstyr)
- 7 Feieavfallsbeholder
- 8 Låsing apparatdeksel
- 9 Vindusvisker (tilleggsutstyr)
- 10 Sikringshendel førerhus
- 11 Motordeksel
- 12 Bakhjul
- 13 Låsing førerhus
- 14 Roterende varsellys
- 15 Feievalseregulering (ikke vist)
- 16 Batterisett  
1 x 36 V, 360 Ah
- 17 Batterikontakt

### Betjeningspanel

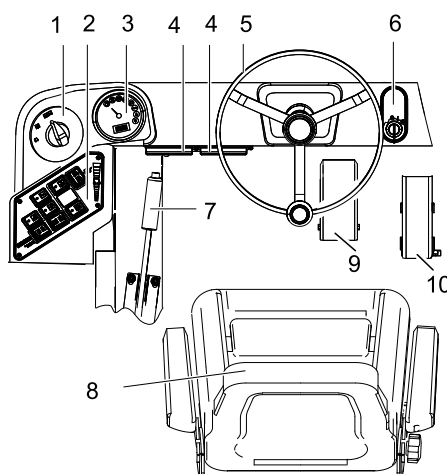

- 1 Programbryter
- 2 Funksjonstaster
- 3 Multifunksjonsindikator
- 4 Sikringsboks arbeidsplass
- 5 Ratt
- 6 Tenningslås  
Stilling 0: Slå av motor  
Stilling 1: Tenning på  
Stilling 2: Starte motoren
- 7 Parkeringsbrems
- 8 Sete (med kontaktmatte)
- 9 Brems pedal
- 10 Kjørepedal

### Funksjonstaster

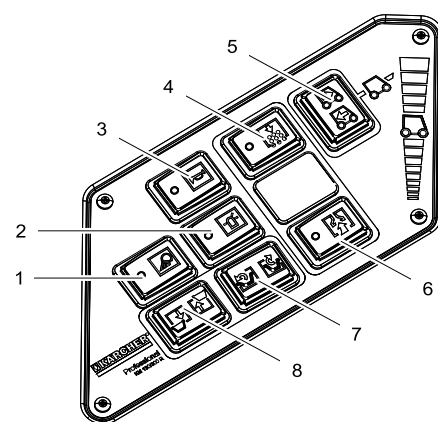

- 1 Arbeidsbelysning På/Av (tilleggsutstyr)
- 2 Roterende varsellys På/Av
- 3 Horn
- 4 Rensing av filter
- 5 Valgbryter kjøreretning
- 6 Vifte
- 7 Åpne/lukke beholderklaff
- 8 Heve/senke feieavfallsbeholder



## Kontrolllamper og display

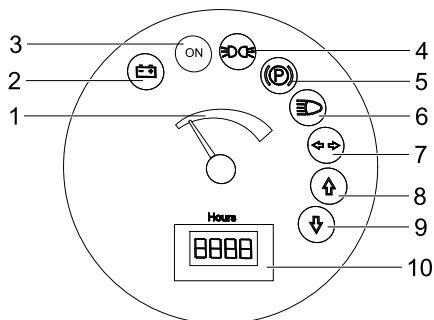

- 1 Batterikapasitet
- 2 Batterikontrolllampe
- 3 Kontrollampe driftstilstand
- 4 Kontrollys parkeringslys
- 5 Kontrollampe (ikke tilkoblet)
- 6 Kontrollampe nærllys
- 7 Kontrollampe (ikke tilkoblet)
- 8 Kontrollampe kjøreretning forover
- 9 Kontrollampe kjøreretning bakover
- 10 Driftstimeteller

## Før den tas i bruk

### Vippe opp førerhus

For å utføre de ulike arbeidene, kan det være nødvendig å først vippe opp førerhuset (opsjon).

**Merk:** Førerhuset må bare vippe på flatt underlag ( $\pm 5^\circ$ ).

- Åpne låsen på førerhuset.
- Vipp opp førerhuset til sikringshendelen går i lås.



- Før førerhuset vippe ned igjen må sikringshendelen låses opp.

### Låse/løse parkeringsbrems

- Løsen parkeringsbrems ved å trykke bremsepedalen.
- Lås parkeringsbremens ved å trykke bremsepedalen.

## Trille feiemaskinen for hånd

- Åpne motordeksel.
- Vipp friløpshendelen på hydraulikkpumpen  $90^\circ$  til siden og ned.

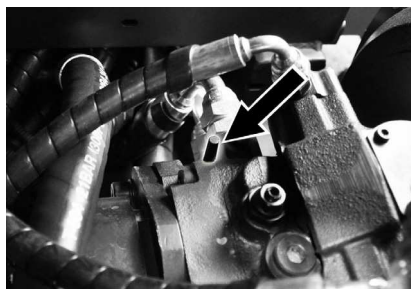

### Forsiktig!

Ikke trill feiemaskinen for hånd over lengre strekninger og ikke raskere enn 10 km/t.

- Vipp opp igjen friløpshendelen etter forskyvningen.

### Bevege feiemaskinen for egen drift

- Vipp opp igjen friløpshendelen etter forskyvningen.

## Ta i bruk

### Generelle merknader

- Parker feiemaskinen på et jevnt underlag.
- Trekk ut tenningsnøkkelen.
- Trekk til holdebremsen.

### Vedlikeholdsarbeider

#### Daglig før arbeidet starter

- Kontroller batterieladetilstanden, ved behov lad opp batteriet (se kapittel "Lade batteri").
- Kontroller feievalse og sidekoster for slitasje og sammenviklede bånd
- Kontroller hjulene for oppviklede tråder.
- Kontroller funksjonen til alle betjenings-elementer.
- Kontroller apparatet for skader.
- Rengjør støvfilteret med tasten for filterrensing.

**Merk:** Dette er beskrevet i kapittelet Stell og vedlikehold.

## Før den tas i bruk

### Sikkerhetsanvisninger for batterier

Ved omgang med batterier må det tas hensyn til:

	Følg anvisningene på batteriet, i bruksanvisningen og i maskinbruksanvisningen!
	Bruk vernebriller!
	Hold barn unna syre og batterier!
	Eksplisjonsfare!
	Åpen ild, gnister, åpent lys og røyking er forbudt!
	Fare for skade!
	Førstehjelp!
	Varselmerket!
	Avhending!
	Batterier må ikke kastes i husholdningsavfallet!
	Advarsel om farlig elektrisk spenning!

### ⚠ Fare!

Eksplisjonsfare! Verktøy o.l. må ikke legges på batteriet, dvs. på poler eller cellebro.

### ⚠ Fare!

Fare for skader! Pass på at sår aldri kommer i kontakt med bly. Vask hendene godt etter håndtering av batterier.

### ⚠ Fare!

Brann- og eksplisjonsfare!

- Røyking og bruk av åpen ild er ikke tillatt.
- Rom der det lades batterier må være godt ventilerte, da det dannes høyeksplosive gasser ved lading.

### ⚠ Fare!

Fare for skade!

- Syresprut i øyne eller på huden skal skylles ut/av med mye rent vann.
- Kontakt lege straks etterpå.
- Forurensede klær må vaskes med vann.

## Lading av batterier

### Forsiktig!

Lad opp batteriene før maskinen tas i bruk.

### ⚠ Fare

Fare for skader! Følg sikkerhetsanvisningene for håndtering av batterier. Følg bruksanvisningen for ladeapparatet.

Følg alltid vedlagte bruksanvisning fra batteriproducenten og følg den.

Batterier skal kun lades opp med egnet batterilader.

Rom der det lades batterier må være godt ventilerte, da det dannes høyeksplosive gasser ved lading.

### ⚠ Fare

Fare for personskader. Etterfylling av vann på batteriene i utladet tilstand kan føre til at syren renner over! Bruk vernebriller og ta hensyn til forskriftene ved omgang med batterier, for å unngå personskader skader på klær. Syresprut på hud eller klær må skylles av med store vannmengde umiddelbart.

### Forsiktig!

Fare for skade. Det må kun brukes destillert eller avmineralisert vann til etterfylling på batteriene. Det må ikke brukes fremmede tilsetninger (såkalte forbedringsmidler). Dette fører til at garantien bortfaller.

### Anbefalte batterier, battereladere

	Bestillingsnummer
Batterietrau 36 V, 360 Ah, (i traue, vedlikeholdslav) *	6.654-282.0
Lader 36 V, 50 A	6.654-283.0

\* Maskinen trenger 1 batteripakke

Bruk av andre batterier og ladere anbefales ikke, og skal kun gjøres etter samråd med KÄRCHER-kundeservice.

- Ta av batteripluggen på maskinen og koble til kontakten på laderen.
- Sett støpselet på laderen i en feilfri stikkontakt på 16 A, laderen starter ladingen automatisk.
- La begge motordekslene være åpne under ladingen.
- **Merk:** Når batteriet er ladet opp kobles først ladeapparatet fra nettet og så batteriet fra ladeapparatet.

### Kontroll og justering av væsknivået på batteriet

### Forsiktig!

Følg alltid vedlagte bruksanvisning fra batteriproducenten og følg den.

### Kontroller ladenivået på batteriene

- Visning av batterikapasitet i grønt område: Batteriet er ladet
  - Visning av batterikapasitet i gult område: Batteriet er halvveis utladet.
  - Visning av batterikapasitet i rødt område: Batteriet er nesten flatt. Feiedriften vil snart avsluttes automatisk.
  - Kontrollampen lyser rødt: Batteriet er flatt. Feiedriften vil avsluttes automatisk (det er kun mulig å starte igjen etter lading av batteriene).
- Kjør maskinen direkte til oppladingsstedet, og unngå stigninger ved slik kjøring.
- Lad batteriet.

## Drift

### Stille inn føreraset

- Trekk hendelen for seteregulering utover.
- Forskyv setet, slipp hendelen og la setet gå i inngrep.
- Beveg setet fram og tilbake og kontroller at setet er i låst stilling.

### Velge programmer

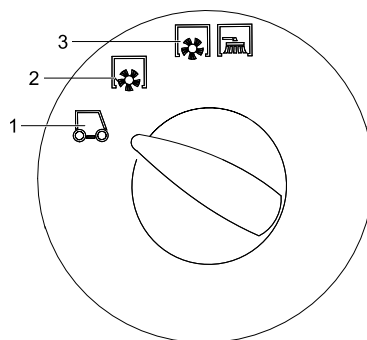

- 1 Transportkjøring
- 2 Feiing med feievalse
- 3 Feiing med feievalse og sidekost.

### Starte maskinen

**Merk:** Maskinen er utstyrt med setekontaktmatte. Maskinen slås av når man forlater føreraset.

- Ta plass på føreraset.
- Sett valgbryter for kjøreretning i midtstilling.
- Trekk til holdebremesen.
- Sett tenningsnøkkelen i tenningslåsen.
- Sett tenningsnøkkelen til posisjon "I". Maskinen klar til bruk.
- Sett tenningsnøkkelen til posisjon "II". Maskinen er klar til kjøring.

**Merknad:** Visning av batterikapasitet viser eller ca. 10 sekunder den virkelige ladetilstanden.

## Kjøring av maskinen

- Sett programbryter til transportkjøring.
- Bremspedal trykkes inn og holdes inntrykt.
- Løsne parkeringsbremsen.

### Kjøre forover

- Sett kjøreretningsvelger til "Forover".
- Trykk kjørepedal langsomt inn.

### Kjøre bakover

### ⚠ Fare!

Fare for skader! Ved rygging skal det ikke være fare for tredjeperson, eventuelt må noen dirigere deg.

### Forsiktig!

Fare for skade! Bruk kun kjøreretningsvelgeren ved stillestående maskin.

- Sett kjøreretningsvelger til "Bakover".
- Trykk kjørepedal langsomt inn.

### Kjøremåte

- Kjørehastigheten kan reguleres trinnløst med kjørepedalen.
- Unngå rykkvis betjening av pedalen, da dette kan skade hydraulikkanlegget.

### Bremsing

- Slipp kjørepedalen, maskinen bremses automatisk og blir stående.

**Merk:** Bremsevirkningen kan forsterkes ved å trykke på bremspedalen.

### Kjøre over hindre

Kjøre over faste hindringer opp til 70 mm høyde:

- Kjør langsomt og forsiktig over hinderet.
- Faste hindringer over 70 mm høyde:
- Hindre må bare kjøres over med en egnet rampe.

## Feiedrift

### Forsiktig!

Fei ikke pakktape, tråder eller noe lignende da dette kan føre til skader på feiemekanismen.

**Merk:** For å oppnå optimal rengjøring, bør kjørehastigheten tilpasses de aktuelle forholdene.

**Merk:** Støvfilteret bør tømmes med jevne mellomrom under drift.

### Feie tørre gulv

- Slå på viften.

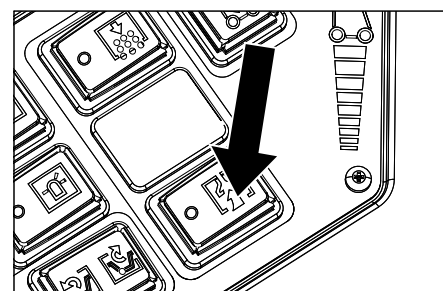

- Ved flaterengjøring, sette programvelgeren til feiing med feievalse.
- Ved rengjøring av sidekanter, sett programvelgeren til feiing med feievalse og sidebørster.

## Feie fuktige eller våte gulv

- Slå av vifte.
- Ved flaterengjøring, sette programvelgeren til feiing med feievalse.
- Ved rengjøring av sidekanter, sett programvelgeren til feiing med feievalse og sidebørster.

## Tømme feieavfallsbeholderen

### ⚠ Fare!

Fare for skader! Under tømningen må det ikke oppholde seg personer og dyr i utsvingingsområdet for feieavfallsbeholderen.

### ⚠ Fare

Klemfare! Hold aldri fast i stagene i tømme-mekanismen. Opphold deg ikke under den løftede beholderen.

### ⚠ Fare!

Veltefare! La feiemaskinen stå på et jevnt underlag mens tømningen pågår.

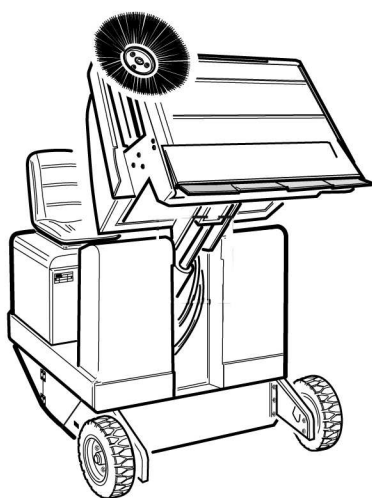

- Sett programbryter til transportkjøring .
- Hev feieavfallsbeholderen.
- Kjør langsomt frem til samlebeholderen.
- Trekk til holdebremsen.
- Åpne beholderklaff: Trykk bryteren til venstre og tøm feieavfallsbeholderen.
- Lukk beholderklaff: Trykk bryteren til høyre (ca. 2 sekunder) til den låser i endestilling.
- Løsne parkeringsbremsen.
- Kjør langsomt bort fra samlebeholder.
- Senk feieavfallsbeholderen til endeposisjon.

## Slå maskinen av

- Bremspedal trykkes inn og holdes inntrykt.
- Trekk til holdebremsen.
- Vri tenningsnøkkelen til "0" og trekk den ut.

## Transport

### ⚠ Fare

Fare for personskader og materielle skader! Pass på vekten av apparatet ved transport.

- Vri tenningsnøkkelen til "0" og trekk den ut.
- Trekk til holdebremsen.
- Sikre maskinen på festepunktene for surring (4x) med stropper, tau eller kjetting.
- Sikre maskinens hjul med kileklosser.
- Ved transport i kjøretøyer skal apparatet sikres mot å skli eller velte etter de til enhver tid gjeldende regler.

## Lagring

### ⚠ Fare

Fare for personskader og materielle skader! Pass på vekten av apparatet ved lagring.

## Sette bort

Hvis feiemaskinen ikke skal brukes over lengre tid, må følgende punkter følges:

- Parker feiemaskinen på et jevnt underlag.
- Sett programbryter til transportkjøring .
- Vri tenningsnøkkelen til "0" og trekk den ut.
- Sikre feiemaskinen mot rulling.
- Rengjør feiemaskinen innvendig og utvendig.
- Parker maskinen på en beskyttet og tørr plass.
- Trekk ut batteripluggen på maskinen.
- Batteriet lades i mellomrom på ca. to måneder.

## Pleie og vedlikehold

### Generelle merknader

### Forsiktig!

Fare for skade!

Støvfilteret skal ikke vaskes.

- Før rengjøring og vedlikehold av maskinen, skifte av deler eller omstilling til annen funksjon skal maskinen stoppes, trekk ut tenningsnøkkelen, og trekk ut batteripluggen eller koble fra batteriet.
- Reparasjoner skal kun utføres på godkjente serviceverksteder eller av fagfolk som er kjent med alle sikkerhetsforskriftene.
- Kommersielt brukte maskiner som brukes på ulike steder skal sikkerhetskontrolleres i samsvar med VDE 0701.
- Parker feiemaskinen på et jevnt underlag.
- Vri tenningsnøkkelen til "0" og trekk den ut.
- Trekk til holdebremsen.

## Rengjøring

### Forsiktig!

Fare for skade! Rengjøring av maskinen må ikke skje med vannslange eller høytrykksvasker (fare for kortslutning eller andre skader).

### Innvendig rengjøring

#### ⚠ Fare

Fare for skader! Benytt støvbeskyttelsesmaske og beskyttelsesbriller.

- Rengjør maskinen med en klut.
- Blås den ut med trykkluft.

### Utvendig rengjøring av maskinen

- Rengjør maskinen med en fuktig klut og mild rengjøringsblanding.

**Merk:** Det må ikke brukes aggressive rengjøringsmiddel.

### Vedlikeholdsintervaller

**Følg sjekkliste for inspeksjon 5.950-648.0.**

**Merk:** Driftstimetelleren angir tidspunktet for vedlikeholdsintervallene.

### Vedlikehold utført av kunden

**Merk:** Alle service- og vedlikeholdsarbeider må, når kunden forestår vedlikehold, utføres av kvalifiserte fagfolk. Ved behov kan man til enhver tid ta kontakt med en Kärcher-forhandler.

### Daglig vedlikehold:

- Kontroller feievalse og sidekoster for slitasje og sammenviklede bånd
- Kontroller funksjonen til alle betjenings-elementer.
- Kontroller apparatet for skader.

### Ukentlig vedlikehold:

- Rengjør hydraulikkoljekjølere.
- Kontroller hydraulikkanlegget.
- Kontroller hydraulikkoljenivå.
- Kontroller nivå bremsevæske.
- Kontroller tetningslistene for slitasje, og skift ved behov.
- Kontroller beholderklaff og smør den.

### Vedlikehold etter slitasje:

- Skift tetningslister.
- Etterstram pakninger på siden eller skift ut.
- Skift feievalsen.
- Skift sidekostene.

**Merk:** Beskrivelse av dette er å finne i kapittelet Vedlikeholdsarbeid.

### Vedlikehold utført av kunden

#### Vedlikehold etter 50 driftstimer:

- Gjennomfør første ettersyn i henhold til vedlikeholdsheftet.

#### Vedlikehold etter 250 driftstimer:

- Gjennomfør ettersyn i henhold til vedlikeholdsheftet.

**Merk:** For at garantikrav skal aksepteres, må alle service- og vedlikeholdsarbeider utføres av autorisert Kärcher-kundeservice i løpet av garantitiden.

## Vedlikeholdsarbeider

### Forberedelser:

- Parker feiemaskinen på et jevnt underlag.
- Vri tenningsnøkkelen til "0" og trekk den ut.
- Trekk til holdebremsen.

### Generelle sikkerhetsanvisninger

#### ⚠ Fare

Fare for skader! Sett alltid inn sikringsstang ved løftet feieavfallsbeholder.



- 1 Holder sikringsstang
- 2 Sikringsstang

- Vipp opp sikringsstang for høydetømming og sett inn i holderen (sikret).

### Skifte batterier

Batteriene kan bare skiftes ut som helt sett. Skifte skal kun utføres av kvalifiserte fagfolk. → På grunn av den høye vekten (460 kg) må skifte gjøres ved hjelp av kran. **Merknad:** Tverrbjelken må skrues av før skifte av batteri.



- Under demonteringen av batteriet må man påse at man først kobler fra minuspol-ledningen.
- Fest kranwirene på de 4 ørene på batterisetet og løft batterene forsiktig ut.

### Kontroller nivå av hydraulikkolje og etterfyll hydraulikkolje

#### Bemerk

Feieavfallsbeholderen skal ikke være løftet. → Åpne motordeksel.



- 1 Hydraulikkoljetank
- 2 Seglass
- 3 Lokk, oljepåfyllingsåpning
- 4 hydraulikkoljekjølør
- 5 Manometer

- Kontroller hydraulikkoljenivået i seglasset.
- Oljenivået må ligge mellom "MIN"- og "MAX"-markeringen.
- Dersom oljenivået er under "MIN" markeringen, etterfyll hydraulikkolje.
- Skru ut lokk på oljefyllingsåpningen.
- Rengjør fylleområdet.
- Fyll på hydraulikkolje.

#### Oljetyper: Se Tekniske data

- Skru på lokk på oljefyllingsåpningen.

#### Bemerk

Dersom manometeret viser økt hydraulikktrykk skal hydraulikkoljefilteret skiftes ved Kärcher kundeservice.

### Kontroller hydraulikkanlegget

- Trekk til holdebremsen.
  - Starte motoren.
- Vedlikehold av hydraulikkanlegget skal kun foretas av Kärcher-kundeservice.
- Kontroller samtlige hydraulikkslanger og koblinger for tetthet.

### Kontrollere feievalsen

- Sett tenningsnøkkelen til posisjon "I".
- Løft feieavfallsbeholderen til endeposisjon.
- Sett tenningsnøkkelen i posisjon "0".
- Trekk til holdebremsen.
- Sett inn sikringsstangen for høy tømming.
- Fjern bånd eller tau fra feievalsen.
- Ta ut sikringsstang.
- Sett tenningsnøkkelen i tenningslåsen.
- Sett tenningsnøkkelen til posisjon "I".
- Senk feieavfallsbeholderen til endeposisjon.
- Vri tenningsnøkkelen til "0" og trekk den ut.

### Utskifting av feievalse

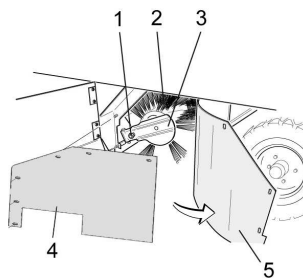

- 1 Festeskruer feievalseholder
- 2 Feievalse
- 3 Feievalseholder
- 4 Holdeplate sideveis pakning
- 5 Pakninger på siden

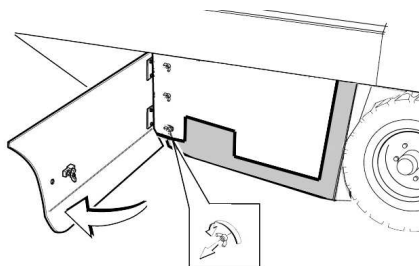

- Åpne sideledning med nøkkel.
- Skru opp vingemuttere på festeplaten fra pakningene på siden, og ta av festeplaten.

- Vipp ut sidepakning.
- Skru ut festeskruen på feieavfallsbeholderen og sving holderen ut.
- Ta av feievalsen.

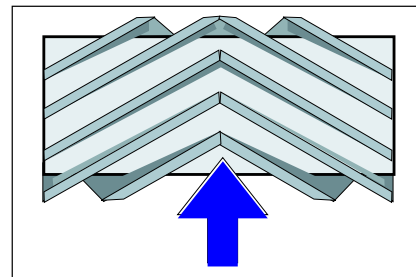

Feievalsens monteringsposisjon i kjøreretningen (sett ovenfra)

**Merk:** Vær oppmerksom på børstesettets posisjon når du monterer den nye feievalsen. → Montere ny feievalse. Sporene på feievalsen skal stikkes inn i knastene på den motstående svingarmen.

**Merk:** Etter montering av ny feievalse må feiemønsteret stilles inn på nytt.

### Kontroll og innstilling av feiemønster

- Merk:** Feiemønster er fra fabrikk stilt til 80 mm, det kan trinnløst reguleres ved slitasje av feievalsen.
- Kontroller dekktrykket.
  - Slå av sugevifte.
  - Kjør feiemaskinen på et jevnt og glatt underlag, som er synlig dekket av støv eller kritt.
  - Sett programbryteren til feiing med feievalse.
  - Sett programbryter til transportkjøring.
  - Rygg maskinen bort.
  - Kontroller feiemønster.

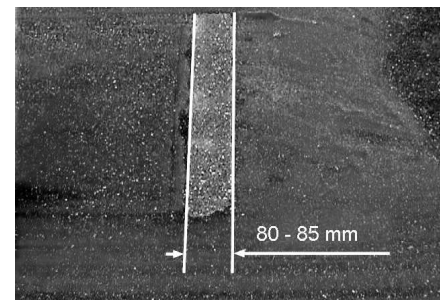

Formen av feiemønsteret skal danne en likesidet firkant med bredde 80-85 mm.

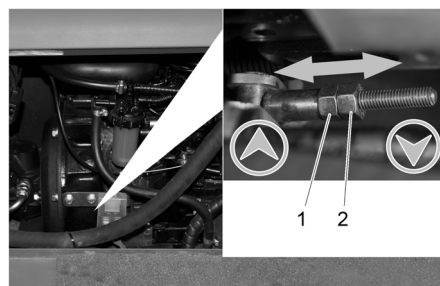

- 1 Reguleringsmutter
- 2 Kontramutter

- Åpne motordeksel på siden.
- Løsne kontramutter.
- Still inn feiemønster
- Trekk til kontramutter.
- Kontroller feiemønster på feievalsen.



## Kontroll og innstilling av feiemønster på sidebørster

- Løft sidebørstene.
- Kjør feiemaskinen på et jevnt og glatt underlag, som er synlig dekket av støv eller kritt.
- Sett programbryteren til feiing med feievalse og sidebørster.
- Løft sidebørstene.
- Sett programbryter til Kjøre.
- Rygg maskinen bort.
- Kontroller feiemønster.

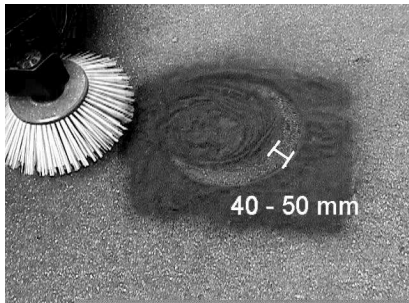

Bredde av feiemønster skal være mellom 40-50 mm.

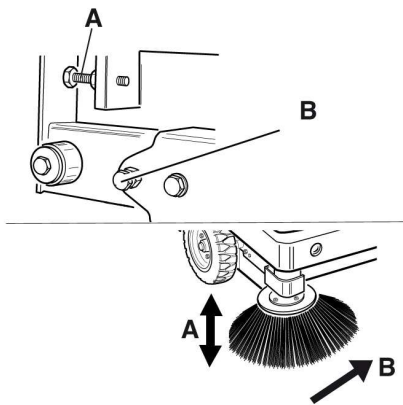

- Korriger feiemønsteret med de to reguleringskruene.
- Kontroller feiemønster.

## Still inn pakninger på siden

- Løft feieavfallsbeholderen og sikre med sikringsstang.

### ⚠ Fare

Fare for skader! Sett alltid inn sikringsstang ved løftet feieavfallsbeholder.

- Vipp opp sikringsstang for høydetømming og sett inn i holderen (sikret).



- 1 Holder sikringsstang
- 2 Sikringsstang

- Åpne sideledning som beskrevet i kapittel "Skifte feievalse".
- Løsne de 6 vingemutterne på festeplaten på siden.
- Løsne 3 muttere (størrelse 13mm) på fremre festeplate.
- Trykk ned pakningene på siden (avlangt hull) at de har en avstand til bakken på 1 - 3 mm.
- Skru fast festeplatene.
- Gjenta prosedyren på andre siden av maskinen.

## Rengjøre støvfilter manuelt

- Rengjør støvfilteret med tasten for filterrensing.

## Skifte støvfilter

### ⚠ Advarsel

Tøm feieavfallsbeholderen før du begynner å skifte støvfilter. Benytt støvbeskyttelsesmaske ved arbeider på filtersystemet. Vær oppmerksom på sikkerhetsforskriftene for håndtering av finstøv.

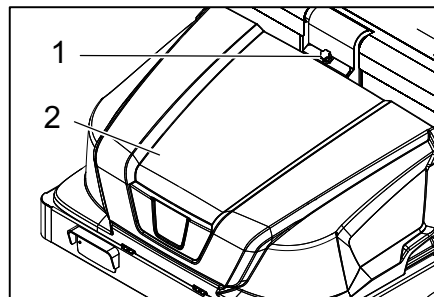

- 1 Låsning apparatdeksel
- 2 Maskinhette

- Åpne låsen ved å skru av stjerneskruen.
- Vipp maskinhetten forover.

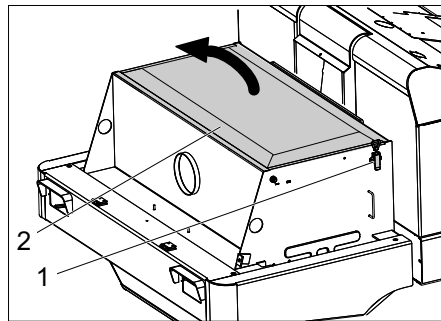

- Åpne filterdeksel.

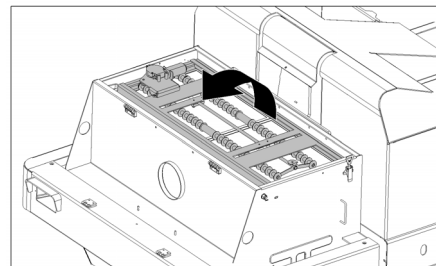

- Vipp filterristeren forover.

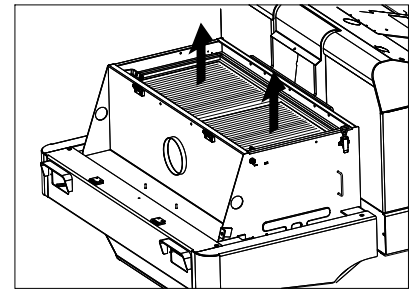

- Skifte støvfilter.
- Lukk filterlokket igjen.

## Skifte lampe i lyskaster (tilleggsutstyr)

- Skru ut lyskaster.
- Ta ut lyskaster og trekk ut kontakten.
- Merk:** Pass på posisjon av kontakt.
- Skru fra hverandre lyskaster.
- Trekk fra hverandre lyskasterhus og hold det vannrett, da lampeenheten ikke er festet.
- Lås opp festebøyle og ta ut lyspæren.
- Sett inn ny lyspære.
- Settes sammen i motsatt rekkefølge.

## Skifte lampe i blinklys (tilleggsutstyr)

**Merk:** For å skifte lyspære på retningsviseren, ta av glasset på retningsviseren.

## Skifte sikringer

- Åpne sikringsholder.

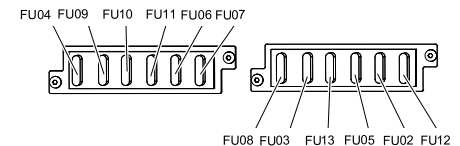

- Kontroller sikringer.
- Skift ut defekte sikringer.

**Merk:** Sikringen FU 01 (hovedsikring) er plassert på elektronikkabinettet. Sikrignene FU 14, FU 15 og FU 16 er montert inne i elektronikkabinettet. **Advarsel:** Åpning av kabinettet og skifte av sikringer skal kun gjøres av autorisert kundeservice.

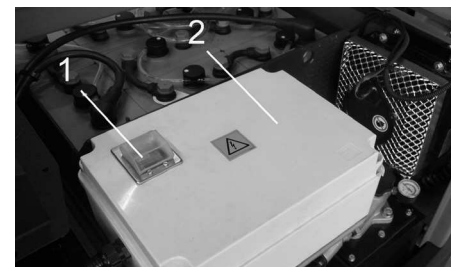

- 1 Sikring FU 1 (hovedsikring)
- 2 Elektronikkabinett



FU 01	Hovedsikring	220 A
FU 02	Setekontaktbryter	3 A
FU 03	Førerhytte (tilleggsutstyr)	10 A
FU 04	Kjøreretningsbryter	5 A
FU 05	Multifunksjonsindikator	3 A
FU 06	hydraulikkoljekjøler	25 A
FU 07	Programvalgbytter	15 A
FU 08	Horn	10 A
FU 09	Belysning venstre	7,5 A
FU 10	Belysning høyre	7,5 A
FU 11	Arbeidslys	10 A
FU 12	Roterende varsellys	5 A
FU 13	Vibratorsystem	10 A
FU 14	Motor	3 A
FU 15	Spenningsomformer	20 A
FU 16	Nøkkelbryter	3 A

**Merk:** Benytt kun sikringer med samme verdi.

## EU-samsvarserklæring

Vi erklærer hermed at maskinen angitt nedenfor oppfyller de grunnleggende sikkerhets- og helsekravene i de relevante EF-direktivene, med hensyn til både design, konstruksjon og type markedsført av oss. Ved endringer på maskinen som er utført uten vårt samtykke, mister denne erklæringen sin gyldighet.

**Produkt:** Feiemaskin

**Type:** 1.186-xxx

**Relevante EU-direktiver**

2006/42/EF (+2009/127/EF)

2004/108/EF

2000/14/EF

**Anvendte overensstemmende normer**

EN 55012: 2007 + A1: 2009

EN 61000-6-2: 2005

EN 60335-1

EN 60335-2-29: 2004+A2: 2010

EN 60335-2-72

EN 61000-3-2: 2006+A1: 2009+A2: 2009

EN 61000-3-3: 2008

EN 62233: 2008

**Anvendt metode for samsvarsvurdering**

2000/14/EF: Vedlegg V

**Lydeffektnivå dB(A)**

Målt: 90

Garantert: 93

De undertegnede handler på oppdrag fra, og med fullmakt fra selskapsledelsen.

  
H. Jenner  
CEO

  
S. Reiser  
Head of Approbation

Dokumentasjonsansvarlig:

S. Reiser

Alfred Kärcher GmbH & Co. KG

Alfred-Kärcher-Str. 28 - 40

71364 Winnenden (Germany)

Tlf: +49 7195 14-0

Faks: +49 7195 14-2212

Winnenden, 2012/01/11

## Garanti



Vår ansvarlige salgsorganisasjon for det enkelte land har utgitt garantibetingelsene som gjelder i det aktuelle landet. Eventuelle feil på maskinen blir reparert gratis i garantitiden dersom disse kan føres tilbake til material- eller produksjonsfeil. Ved behov for garantireparasjoner, vennligst henvend deg med kjøpskvitteringen til din forhandler eller nærmeste autoriserte kundeservice.

## Feilretting

Feil	Retting
Maskinen kjører ikke eller bare langsomt.	Ta plass på førersetet, det aktiverer setekontaktmatten
	Utløst sikring FU 1 (på elektronikkabinett) slås på
	Lade eller skifte batteri
	Løsne parkeringsbremsen
	Kontroller om det innviklede bånd eller snorer.
	Ta kontakt med Kärchers kundetjeneste.
Pipende lyder i hydraulikken	Fyll på hydraulikkolje
	Ta kontakt med Kärchers kundetjeneste.
Børster dreier seg bare langsomt eller ikke i det hele tatt	Kontroller om det innviklede bånd eller snorer.
	Ta kontakt med Kärchers kundetjeneste.
Liten eller ingen sugekraft i børsteområdet	Rengjør filtrene
	Ta kontakt med Kärchers kundetjeneste.
Maskinen støver	Still inn pakninger på siden
	Slå på viften
	Rengjør støvfilter
	Utskifting av filterpakninger
	Ta kontakt med Kärchers kundetjeneste.
Feieenhet lar avfall ligge igjen	Tøm feieavfallsbeholderen
	Rengjør støvfilter
	Utskifting av feievalse
	Still inn feiemønster
	Skifte pakningsstriper i feieavfallsbeholderen
	Løsne blokkering i feievalse
	Ta kontakt med Kärchers kundetjeneste.
Feieavfallsbeholder hever eller senker seg ikke	Kontroller sikringer.
	Ta kontakt med Kärchers kundetjeneste.
Feieavfallbeholder dreier seg bare langsomt eller ikke i det hele tatt	Ta kontakt med Kärchers kundetjeneste.
Driftsfeil ved hydraulisk drevne deler	Ta kontakt med Kärchers kundetjeneste.

## Tekniske data

		KM 130/300 R Bp
<b>Maskindata</b>		
Kjørehastighet, forover	km/t	7
Kjørehastighet, bakover	km/t	7
Stigeevne (maks.)	--	14 %
Flatekapasitet uten sidekost	m <sup>2</sup> /h	7000
Flatekapasitet med 1 sidekoster	m <sup>2</sup> /h	9100
Arbeidsbredde uten sidekoster	mm	1000
Arbeidsbredde med 1 sidekoster	mm	1300
Beskyttelsesklasse beskyttet mot vanddrypp	--	IPX 3
Bruksvarighet ved fullt oppladet batteri	h	2
<b>Elektrisk anlegg</b>		
Batterikapasitet	V, Ah	36, 360
Batterisett	kg	460
<b>Hydraulisk anlegg</b>		
Oljemengde i komplett hydraulikkanlegg	l	25
Oljemengde i hydraulikk tank	l	20,5
Hydraulikkoljetype	--	HV 46
<b>Feieavfallsbeholder</b>		
Maks. avlastingshøyde	mm	1400
Volum i feieavfallsbeholder	l	300
<b>Feievalse</b>		
Feievalsediameter	mm	300
Feievalsebredde	mm	1000
Turtall	1/min	325
Feiemønster	mm	80
<b>Sidekoster</b>		
Sidekostdiameter	mm	600
Turtall (trinnløst)	1/min	61
<b>Helgummi dekk</b>		
Dimensjon foran	--	15-4,5 x 8
Dimensjon bak	--	15-4,5 x 8
<b>Brems</b>		
Forhjul	--	mekanisk
Bakhjul	--	hydrostatisk
<b>Filter- og sugesystem</b>		
Konstruksjon	--	Foldefilter
Turtall	1/min	2800
Filterflate, finstøvfilter	m <sup>2</sup>	5,2
Nominelt undertrykk, sugesystem	mbar	15,5
Nominell volumstrøm, sugesystem	m <sup>3</sup> /h	800
Vibratorsystem	--	Elektromotor
<b>Omgivelsesbetingelser</b>		
Temperatur	°C	-5 til +40
Luffuktighet, ikke duggende	%	0 - 90
<b>Registrerte verdier etter EN 60335-2-72</b>		
<b>Støy</b>		
Støytrykksnivå L <sub>pA</sub>	dB(A)	75
Usikkerhet K <sub>pA</sub>	dB(A)	3
Støyeffektnivå L <sub>WA</sub> + usikkerhet K <sub>WA</sub>	dB(A)	93
<b>Maskinvibrasjon</b>		
Hånd-arm vibrasjonsverdi	m/s <sup>2</sup>	< 2,5
Sete	m/s <sup>2</sup>	< 2,5
Usikkerhet K	m/s <sup>2</sup>	0,1
<b>Mål og vekt</b>		
Lengde x bredde x høyde	mm	2040x1330x1430
Svingradius høyre	mm	1400
Svingradius venstre	mm	1400
Lomvekt (uten/med batterier)	kg	840/1300
Tillatt totalvekt	kg	1789
Tillatt akselbelastning foran	kg	897
Tillatt akselbelastning bak	kg	892
<i>Det tas forbehold om tekniske endringer!</i>		

  Läs bruksanvisning i original innan aggregatet används första gången, följ anvisningarna och spara drifts-anvisningen för framtida behov, eller för nästa ägare.

Bruksanvisning samt säkerhetskänning nr. 5.956-250 måste läsas före första användningstillfället!

## Innehållsförteckning

Säkerhetsanvisningar . . . . .	SV	..	1
Allmänna hänvisningar . . . . .	SV	..	1
Symboler på apparaten . . . . .	SV	..	2
Symboler i bruksanvisningen . . . . .	SV	..	2
Funktion . . . . .	SV	..	2
Ändamålsenlig användning . . . . .	SV	..	2
Lämpliga underlag . . . . .	SV	..	2
Miljöskydd . . . . .	SV	..	2
Manövrerings- och funktions- element . . . . .	SV	..	3
Bild på sopmaskin . . . . .	SV	..	3
Användningsområde . . . . .	SV	..	3
Funktionsknappar . . . . .	SV	..	3
Kontrollampa och display . . . . .	SV	..	4
Före ibruktagande . . . . .	SV	..	4
Fälla upp förarhytten . . . . .	SV	..	4
Arretera/slåpp parkerings- broms . . . . .	SV	..	4
Förflytta sopmaskinen utan egendrift . . . . .	SV	..	4
Förflytta sopmaskinen med egendrift . . . . .	SV	..	4
Idrifttagning . . . . .	SV	..	4
Allmänna hänvisningar . . . . .	SV	..	4
Inspektions- och underhålls- arbeten . . . . .	SV	..	4
Före ibruktagande . . . . .	SV	..	4
Säkerhetskänningar bat- terier . . . . .	SV	..	4
Ladda batterierna . . . . .	SV	..	5
Drift . . . . .	SV	..	5
Ställ in förarsitsen . . . . .	SV	..	5
Välja program . . . . .	SV	..	5
Starta maskinen . . . . .	SV	..	5
Köra maskinen . . . . .	SV	..	5
Sopning . . . . .	SV	..	5
Tömma sopbehållaren . . . . .	SV	..	6
Koppla från aggregatet . . . . .	SV	..	6
Transport . . . . .	SV	..	6
Lagring . . . . .	SV	..	6
Nedstängning . . . . .	SV	..	6
Skötsel och underhåll . . . . .	SV	..	6
Allmänna hänvisningar . . . . .	SV	..	6
Rengöring . . . . .	SV	..	6
Underhållsintervaller . . . . .	SV	..	6
Underhållsarbeten . . . . .	SV	..	7
Försäkran om EU-överens- stämmelse . . . . .	SV	..	9
Garanti . . . . .	SV	..	9
Åtgärder vid störningar . . . . .	SV	..	10
Tekniska data . . . . .	SV	..	11

## Säkerhetsanvisningar



*Risk för hörselskador. Vid arbete med aggregatet måste ovillkorligen lämpligt hörselskydd användas.*

### Allmänna hänvisningar

Om du upptäcker transportskador vid upppackningen bör du ta kontakt med försäljaren.

- Varnings- och anvisningsdekaler på maskinen ger viktig information beträffande riskfri användning.
- Förutom anvisningarna i denna bruksanvisning ska allmänna säkerhets- och olycksfallsföreskrifter tas i beaktande.

### Hänvisningar om avlastning

#### Fara

*Risk för personskador, risk för materialskador!*

*Tänk på maskinens vikt vid lastningen!*

Vikt (utan batterier)	840 kg*
Vikt (med batterier)	1 300 kg*
* Med monterade påbyggnadsatser ökar vikten med motsvarande värden.	

#### ➔ Använd inte en gaffeltruck.

➔ Vid lastning av maskinen ska en lämplig ramp, eller en kran användas!

➔ Tänk på detta när en ramp används: Frigångshöjd 70 mm.

➔ Om maskinen levereras på en lastpall måste en avfartsramp byggas med de medföljande brädorna. Instruktionen om detta finns på sida 2 (insidan på förpackningen).

**Viktig hänvisning:** varje bräda måste skruvas fast med vardera 2 skruvar.

### Körning

#### Fara

*Risk för personskador, risk för materialskador!*

#### Fara

*Risk för skada!*

*Risk för vältnings vid alltför starka stigningar.*

- Kör endast i lutning på upp till 14 % i färdriktning.

*Risk för vältnings vid hög fart i kurvor.*

- Kör långsamt i kurvor.

*Risk för vältnings på instabila underlag.*

- Använd maskinen bara på fasta underlag.

*Risk för vältnings vid för stark sidvartes lutning.*

- Körning i rät vinkel mot körriktningen på stigningar får bara ske med en lutning på högst 10%.

- Principiellt ska föreskrifter, regler och förordningar som gäller motorfordon beaktas.

- Användaren ska bruka maskinen enligt föreskrift. Användaren ska vid körning beakta lokala förutsättningar och, vid arbete med maskinen, ta hänsyn till personer i dess närhet, speciellt barn.

- Maskinen får endast användas av personer som instruerats i handhavandet, eller tydligt visat att de klarar av att hantera maskinen och uttryckligen fått uppdraget att använda denna.

- Maskinen får inte användas av barn eller ungdomar.

- Det är inte tillåtet att ta med passagerare.

- Maskiner med sittytta får endast sättas i rörelse från sitsen.

➔ För att förhindra otillåten användning av maskinen ska tändningsnyckeln dras ur.

➔ Maskinen får aldrig lämnas utan uppsikt när motorn är i gång. Användaren får inte lämna maskinen innan motorn slutat arbeta, maskinen säkrats mot oförutsedda rörelser, parkeringsbromsen (vid behov) aktiverats och tändningsnyckeln dragits ur.

### Batteridrivna maskiner

**Observera:** Garantianspråk finns endast om du använder batterier och uppladdningsaggregat som har rekommenderats av Kärcher.

- Driftsanvisningar från batteritillverkaren och tillverkaren av laddningsaggregatet måste följas. Beakta lagstiftares rekommendationer angående handhavande av batterier.

- Låt aldrig batterier ligga oladdade utan ladda upp dem så snart som möjligt.

- Håll alltid batterierna rena och torra för att förhindra kryptström. Skydda mot föroreningar, t.ex. metalldamm.

- Lägg inga verktyg eller liknande på batteriet. Risk för kortslutning och explosion.

- Öppen eld, gnistbildning eller rökning får inte under några omständigheter förekomma i närheten av ett batteri eller i ett utrymme där ett batteri laddas upp. Risk för explosion.

- Rör inte varma delar, som t.ex. drivmotorn (risk för brännskador).

- Var försiktig när du hanterar batterisyra. Beakta motsvarande säkerhetsföreskrifter!

- Förbrukade batterier ska, enligt EU-direktiv 91/ 157 EWG, tas om hand miljövänligt.













### Tillbehör och utbytesdelar

- Använd endast av tillverkaren godkända tillbehör och reservdelar. Originaltillbehör och originalreservdelar gör att maskinen kan användas säkert och utan störning.

- I slutet av bruksanvisningen finns ett urval av de reservdelar som oftast behövs.

- Ytterligare information om reservdelar hittas under service på [www.kaercher.com](http://www.kaercher.com).

## Symboler på apparaten

	Fara för brännskador på grund av heta ytor! Låt avgas anl äggnin gen kylas av tillräckligt innan arbete utföres på apparaten.
	Bär alltid lämpliga handskar när arbete utföres på aggregatet.
	Klämrisk genom att man kan klämmas fast mellan rörliga fordonsdelar.
	Risk för skador på grund av rörliga delar. För inte in händerna.
	Brandrisk. Sug inte upp brännande eller glödande föremål.
	Kedjefäste/kranpunkt
	Ansättningspunkter för domkraft
	Sopvalsinställning
	Maximal lutning hos underlaget vid körning med upplyft sopbehållare.
	Kör endast i lutning på upp till 14 % i färdriktning.
	OBS! Roterande borste (beakta rotationsriktningen).
	Varning för farlig elektrisk spänning!
	Risk för skada! Tvätta inte dammfiltret.

## Symboler i bruksanvisningen

### ⚠ Fara

För en omedelbart överhängande fara som kan leda till svåra skador eller döden.

### ⚠ Varning

För en möjlig farlig situation som kan leda till svåra skador eller döden.

### Varning

För en möjlig farlig situation som kan leda till lätta skador eller materiella skador.

## Funktion

Sopmaskinen arbetar enligt sopskyffelprincipen.

- Den roterande borstvalsen befordrar smutsen direkt till smutsbehållaren.
- Sidoborstarna rengör ytans hörn och kanter och skickar in smutsen i borstvalsens bana.
- Det fina dammet sugs upp via dammfiltret genom sugfläkten.

## Ändamålsenlig användning

Denna sopmaskin är avsedd för sopning av nedsmutsade ytor inom och utomhus.

- Kontrollera maskinen och arbetsanordningarnas föreskriftsenliga tillstånd och driftssäkerhet före användningen. Om tillståndet inte är korrekt får den inte tas i bruk.
- Använd endast sopmaskinen enligt anvisningar i denna bruksanvisning.
- Denna sopmaskin är avsedd för sopning av nedsmutsade ytor inom och utomhus.
- Maskinen är inte lämplig för uppsugning av hälsovådligt damm.
- Inga förändringar får göras på maskinen.
- Sug aldrig upp explosiva vätskor, brännbara gaser, explosivt damm samt utspädda syror och lösningsmedel! Dit räknas bensen, förtunningsmedel eller värmeledningsolja som kan bilda explosiva ångor eller föreningar när de blandas med sugluften, dessutom aceton, utspädda syror och lösningsmedel eftersom de kan fräta på material på maskinen.
- Sug aldrig upp brännande eller glödande föremål.
- Maskinen får bara användas på beläggningar som beskrivs i bruksanvisningen.
- Endast ytor som godkänts av företaget eller dess representanter får rengöras med sopmaskinen.
- Det är förbjudet att uppehålla sig i riskfyllda områden. Användning av maskinen i utrymmen med explosionsrisk är förbjuden.
- I princip gäller: Håll lättantändliga substanser på avstånd från maskinen (explosions-/brandrisk).

## Lämpliga underlag

### ⚠ Fara



Risk för skada! Kontrollera underlagets bärförmåga innan körning på underlaget.

- Asfalt
- Fabriksgolv
- Massagolv
- Betong
- Trottoarstenar

### Varning

Risk för skada! Sopa inte upp band, snören eller trädar eftersom dessa kan lindas upp runt sopvalsen.

## Miljöskydd

	Emballagematerialen kan återvinnas. Kasta inte emballaget i hushållssoporna utan lämna det till återvinning.
	Kasserade apparater innehåller återvinningsbart material som bör gå till återvinning. Batterier, olja och liknande ämnen får inte komma ut i miljön. Överlämna skrotade aggregat till ett lämpligt återvinningssystem.

## Upplysningar om ingredienser (REACH)

Aktuell information om ingredienser finns på:

[www.kaercher.com/REACH](http://www.kaercher.com/REACH)



## Manövrerings- och funktionselement

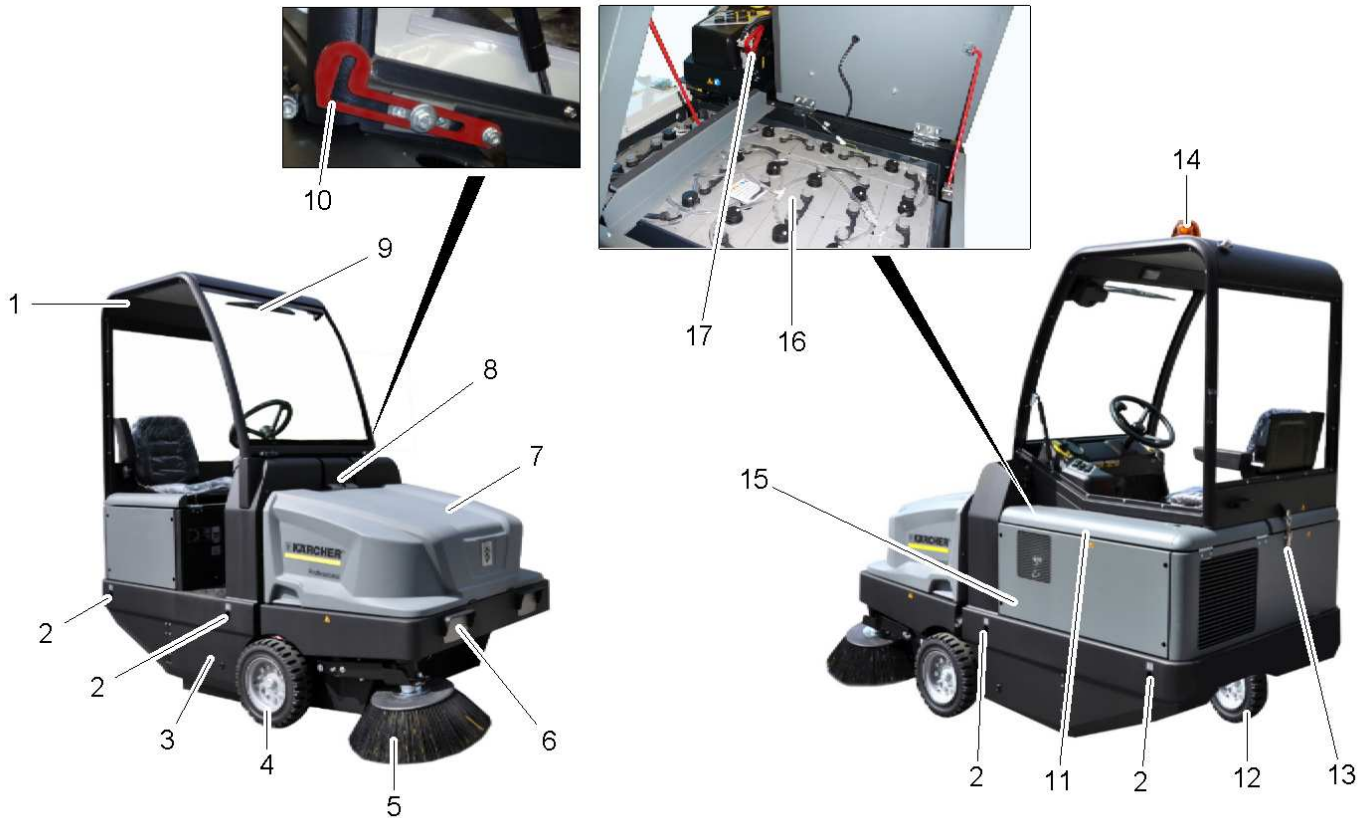

### Bild på sopmaskin

- 1 Förarkabin (tillval)
- 2 Surringspunkt (4x)
- 3 Tillträde till sopvalsen
- 4 Framhjul
- 5 Sidoborste
- 6 Belysningsanläggning (Alternativ)
- 7 Sopbehållare
- 8 Låsning maskinhuv
- 9 Vindrutetorkare (Alternativ)
- 10 Säkringsspak förarhytt
- 11 Motorkåpa
- 12 Bakhjul
- 13 Spärr förarhytt
- 14 Varningslampor runt om
- 15 Sopvalsinställning (visas inte)
- 16 Batterisats  
1 x 36 V, 360 Ah
- 17 Batterikontakt

### Användningsområde

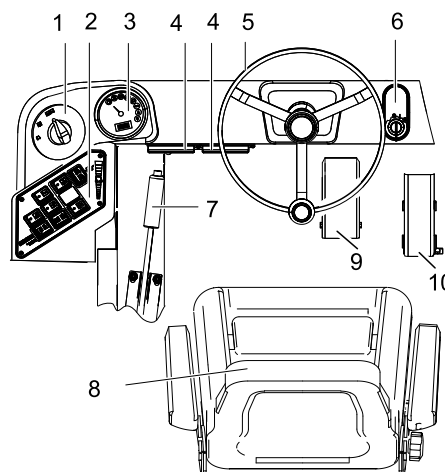

- 1 Programväljare
- 2 Funktionsknappar
- 3 Multifunktionsindikering
- 4 Säkringslåda arbetsplats
- 5 Ratt
- 6 Tändningslås  
Läge 0: Stänga av motor  
Läge 1: Tändning på  
Läge 2: Starta motorn
- 7 Parkeringsbroms
- 8 Säte (med sätessensor)
- 9 Bromspedal
- 10 Körpedal

### Funktionsknappar

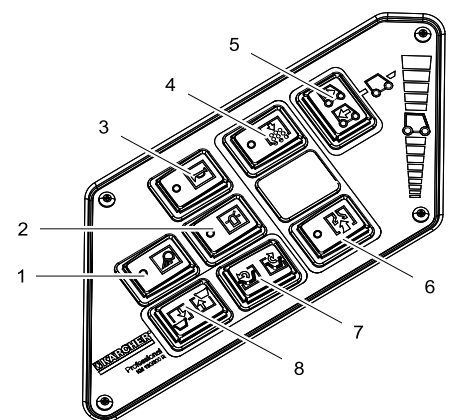

- 1 Arbetsbelysning till/från (tillval)
- 2 Roterande varningslampa till/från
- 3 Tuta
- 4 Filterrengöring
- 5 Färdriktningssomkopplare
- 6 Fläkt
- 7 Öppna/stänga behållarlucka
- 8 Sopbehållare lyft/sänk

## Kontrollampa och display

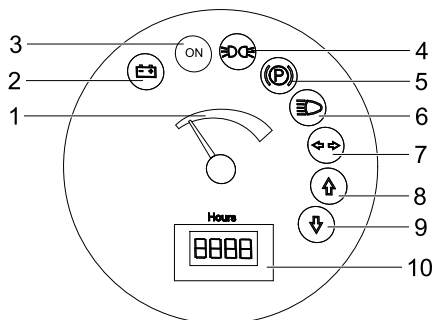

- 1 Batterikapacitet
- 2 Batterikontrollampa
- 3 Kontrollampa driftstatus
- 4 Kontrollampa parkeringsljus
- 5 Kontrollampa (inte ansluten)
- 6 Kontrollampa halvljus
- 7 Kontrollampa (inte ansluten)
- 8 Kontrollampa färdriktning framåt
- 9 Kontrollampa färdriktning bakåt
- 10 Räkneverk för driftstimmar

## Före ibrukttagande

### Fälla upp förarhytten

För att utföra olika arbeten kan det vara nödvändigt att fälla upp förarhytten (valfritt).

**Anvisning:** Förarhytten får endast tippas på ett jämnt underlag ( $\pm 5^\circ$ ).

- Öppna förarhyttens spärr
- Fälla upp förarhytten till säkringsspaken hakar fast.



- Spärra upp säkringsspaken innan förarhytten sänks ner.

### Arretera/släpp parkeringsbroms

- Lossa parkeringsbromsen, tryck därvid på bromspedalen.
- Spärra parkeringsbromsen, tryck därvid på bromspedalen.

## Förflytta sopmaskinen utan egendrift

- Öppna motorkåpa.
- Fäll ner hydraulpumpens frihjulsspak 90° åt sidan.

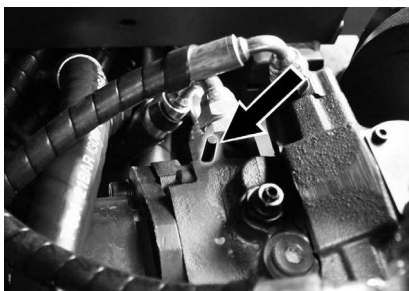

### Varning

Förflytta inte sopmaskinen utan egen drift under längre sträckor och inte snabbare än 10 km/h.

- Fäll upp frihjulsspaken igen efter förskjutningen.

## Förflytta sopmaskinen med egendrift

- Fäll upp frihjulsspaken igen efter förskjutningen.

## Idrifttagning

### Allmänna hänvisningar

- Ställ sopmaskinen på ett jämnt underlag.
- Dra ut tändningsnyckeln.
- Sätt på parkeringsbromsen.

### Inspektions- och underhållsarbeten

#### Dagligen före uppstart

- Kontrollera batteriernas laddning, ladda batterierna vid behov (se kapitel "Ladda batterier").
- Kontrollera sopvals och sidoborstar med avseende på nedslitning och inlindade band.
- Kontrollera att inga band är upplindade på hjulen.
- Kontrollera funktionen på alla manövreringselement.
- Kontrollera om maskinen är skadad.
- Rengör dammfilter med knappen filterrengöring.

**Observera:** Beskrivning, se kapitel Underhåll och skötsel.

## Före ibrukttagande

### Säkerhetshänvisningar batterier

Följande varningar måste beaktas vid underhåll av batterier:

	Beakta hänvisningar på batteriet, i bruksanvisningen samt i driftsanvisningen för fordonet!
	Använd ögonskydd!
	Håll barn borta från syror och batterier!
	Risk för explosion!
	Eld, gnistor, brinnande ljus och rökning förbjuden!
	Frättningsrisk!
	Första hjälpen!
	Varningshänvisning!
	Kassering!
	Kasta inte batteri i soptunna!
	Varning för farlig elektrisk spänning!

### ⚠ Fara

Risk för explosion! Lägg inga verktyg eller liknande på batterier, dvs. på polerna och cellförbindning.

### ⚠ Fara

Risk för skada! Sår får aldrig komma i kontakt med bly. Tvätta alltid händerna efter arbete med batterierna.

### ⚠ Fara

Brand- och explosionsfara!

- Rökning och öppen eld är förbjuden.
- I lokalen där batterier laddas upp måste du sörja för god ventilation eftersom explosiva gaser bildas vid uppladdningen.

## ⚠ Fara

### Frättningsrisk!

- Syrestänk i ögon eller på huden skall sköljas av med rikligt klart vatten.
- Uppsök därefter omgående en läkare.
- Nedsmutsade kläder ska tvättas med vatten.

## Ladda batterierna

### Varning

Ladda upp batterier före ibruktagningen.

## ⚠ Fara

**Risk för skada! Beakta säkerhetsföreskrifterna vid arbete med batterier. Iaktta anvisningarna i bruksanvisningen från tillverkaren av uppladdningsaggregatet. Den bifogade bruksanvisningen från batteritillverkaren ska ovillkorligen beaktas och följas.**

Ladda bara upp batterier med ett passande uppladdningsaggregat.

I lokalen där batterier laddas upp måste du sörja för god ventilation eftersom explosiva gaser bildas vid uppladdningen.

## ⚠ Fara

**Frättningsrisk. Om vatten fylls på när batteriet är urladdat kan syra komma ut! Använd skyddsglasögon och beakta föreskrifterna när du hanterar batterisyra för att undvika att skador uppstår eller kläder förstörs. Vid eventuella syrestänk på hud eller kläder ska du genast skölja rikligt med vatten.**

### Varning

Skaderisk. Använd endast destillerat eller avsaltat vatten (VDE 0510) till batterierna. Använd inga främmande tillsatser (så kallade förbättringsmedel), annars förfaller garantin.

### Rekommenderade batterier, uppladdningsaggregat

	Beställningsnummer
<b>Batteripaket 36 V, 360 Ah, (i behållaren, lågt servicebehov) *</b>	6.654-282.0
<b>Laddare 36 V, 50 A</b>	6.654-283.0

\* Aggregatet behöver 1 batteripaket

Det rekommenderas att man inte använder andra batterier eller laddare och att en sådan användning inte görs utan föregående samråd med KÄRCHER kundtjänst.

- ➔ Dra ur batterikontakten ur maskinen och anslut den till laddarens kontakt,
- ➔ Stick i laddarens kontakt i ett föreskriftsenligt uttag med 16, laddaren utför laddningen självständigt.
- ➔ Håll båda motorskydderna öppna under laddningen.
- ➔ **Observera:** När ett batteri är uppladdat, ta först bort laddaren från nätförsörjningen och sedan från batteriet.

### Kontrollera och korrigera batteriets vätskenivå

#### Varning

Den bifogade bruksanvisningen från batteritillverkaren ska ovillkorligen beaktas och följas.

### Kontrollera batteriets laddningsstatus

- Batterikapaciteten indikeras inom det gröna området: batteriet är uppladdat.
  - Batterikapaciteten indikeras inom det gula området: Batteriet är laddat till hälften.
  - Batterikapaciteten indikeras inom det röda området: Batteriet är nästan urladdat. Sopdriften kommer att avslutas automatiskt inom kort.
  - Kontrolllampan lyster röd: Batteriet är urladdat. Sopdriften avslutas automatiskt (Efter att batteriet har laddats upp kan sopaggregaten åter tas i drift).
- ➔ Kör genast maskinen till uppladdning, undvik stigningar.
  - ➔ Ladda batteriet.

## Drift

### Ställ in förarsitsen

- ➔ Dra spaken för sitsinställning utåt.
- ➔ Justera sitsen, släpp loss spaken och haka fast den.
- ➔ Kontrollera att sitsen har hakats fast genom att röra på sitsen fram och tillbaka.

### Välja program

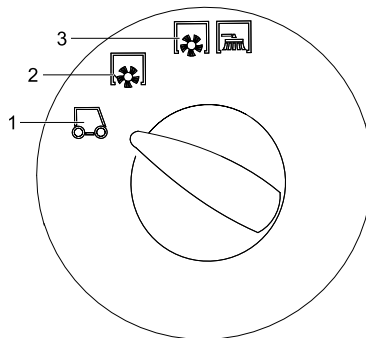

- 1 Transportkörning
- 2 Rengöring med sopvals
- 3 Sopning med sopvals och sidoborstar

### Starta maskinen

**Observera:** Apparaten är utrustad med sätesensor. Om förarsitsen lämnas kopplas maskinen från.

- ➔ Ta plats på förarsitsen.
  - ➔ Placera färdriktningsskopplaren i mellanläget.
  - ➔ Sätt på parkeringsbromsen.
  - ➔ Sätt tändningsnyckeln i tändningslåset.
  - ➔ Vrid tändningsnyckeln till position "I". Maskinen är driftklar.
  - ➔ Vrid tändningsnyckeln till position "II". Maskinen är redo att köras.
- OBS:** Indikeringen för batterikapaciteten visar det verkliga laddningstillståndet efter ca. 10 sekunder.

## Köra maskinen

- ➔ Ställ programväljaren i läge transportfärd.
- ➔ Tryck ner bromspedalen och håll den nedtryckt.
- ➔ Lossa parkeringsbromsen.

### Köra framåt

- ➔ Ställ körriktningsskopplaren på "framåt".
- ➔ Tryck långsamt på gaspedalen.

### Köra baklänges

#### ⚠ Fara

**Risk för skada! Vid backning får det inte finnas risk för andra personer, instruera dessa vid behov.**

#### Varning

Skaderisk! Påverka bara färdriktningsskopplaren när maskinen står still.

- ➔ Ställ körriktningsskopplaren på "bakåt".
- ➔ Tryck långsamt på gaspedalen.

### Körning

- Med gaspedalen kan hastigheten regleras steglöst.
- Undvik att trycka ojämnt på pedalen eftersom hydraulikanläggningen kan ta skada.

### Bromsa

- ➔ Släpp loss gaspedalen, maskinen bromsar själv och stannar.

**Observera:** Bromsverkan kan stödjas genom nedtryckning av bromspedalen.

### Köra över hinder

Köra över fasta hinder upp till 70 mm:

- ➔ Kör långsamt och försiktigt över hindret.

Köra över fasta hinder över 70 mm:

- ➔ Hinder får bara köras över med en passande ramp.

## Sopning

### Varning

Sopa inte upp förpackningsband, kablar eller liknande, detta kan leda till skador på mekaniken.

**Observera:** För att få ett optimalt rengöringsresultat ska hastigheten anpassas till omständigheterna.

**Observera:** Under användning bör dammfiltret rengöras regelbundet.

### Sopa på torrt underlag

- ➔ Starta fläkt.

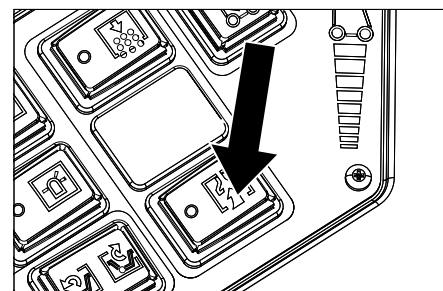

- ➔ Ställ vid rengöring av en yta programväljaren på sopning med sopvals.
- ➔ Ställ vid rengöring av sidokanter programväljaren på sopning med sopvals och sidoborstar.

## Sopa på fuktiga eller våta underlag

- Stäng av fläkten.
- Ställ vid rengöring av en yta programväljaren på sopning med sopvals.
- Ställ vid rengöring av sidokanter programväljaren på sopning med sopvals och sidoborstar.

## Tömma sopbehållaren

### ⚠ Fara

*Risk för skada! Under tömningen får inga personer eller djur uppehålla sig i sopbehållarens svängningsområde.*

### ⚠ Fara

*Klämningsrisk! Fatta aldrig tag i stångarna i tömningsmekaniken. Det är inte tillåtet att uppehålla sig under upplyft behållare.*

### ⚠ Fara

*Risk för vältnings! Ställ maskinen på ett jämnt underlag under tömningsproceduren.*

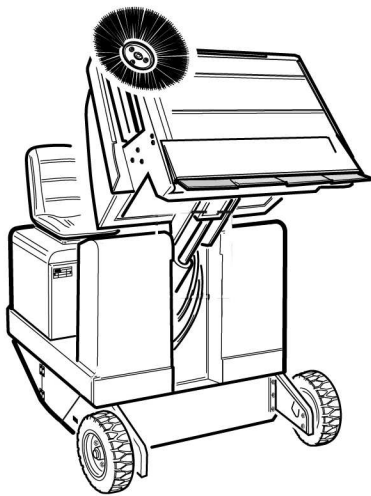

- Ställ programväljaren i läge transportfärd. .
- Lyft sopbehållaren.
- Kör långsamt mot uppsamlingskäret.
- Sätt på parkeringsbromsen.
- Öppna behållarluckan: Tryck på brytaren till vänster och töm sopbehållaren.
- Stäng behållarluckan: Tryck på brytaren till höger (ca 2 sekunder) tills ändläget har nåtts.
- Lossa parkeringsbromsen.
- Kör långsamt bort från samlingskäret.
- Sänk ner behållaren ända till slutposition.

## Koppla från aggregatet

- Tryck ner bromspedalen och håll den nedtryckt.
- Sätt på parkeringsbromsen.
- Vrid tändningsnyckeln till "0" och dra ut den.

## Transport

### ⚠ Fara

*Risk för person och egendomsskada! Observera vid transport maskinens vikt.*

- Vrid tändningsnyckeln till "0" och dra ut den.
- Sätt på parkeringsbromsen.
- Säkra maskinen i surrningspunkterna med spännband, vajrar eller kedjor.
- Säkra maskinen med kilar i hjulen.
- Vid transport i fordon ska maskinen säkras enligt respektive gällande bestämmelser så den inte kan tippa eller glida.

## Lagring

### ⚠ Fara

*Risk för person och egendomsskada! Observera maskinens vikt vid lagring.*

## Nedstängning

Om sopmaskinen inte används under en längre tid, beakta följande punkter:

- Ställ sopmaskinen på ett jämnt underlag.
- Ställ programväljaren i läge transportfärd. .
- Vrid tändningsnyckeln till "0" och dra ut den.
- Säkra sopmaskinen så att den inte kan rulla iväg.
- Rengör sopmaskinen in- och utvändigt.
- Ställ maskinen på en skyddad och torr plats.
- Dra ut batterikontakten ur maskinen.
- Ladda upp batteriet och efterladda ungefär varannan månad.

## Skötsel och underhåll

### Allmänna hänvisningar

### Varning

*Risk för skada!*

*Tvätta inte dammfiltret.*

- Före rengöring och underhåll, byte av delar eller omkoppling till annan funktion ska maskinen stängas av, tändningsnyckeln ska dras ut ur tändningslåset och batterikontakten ska dras ur eller batteriet ska kopplas bort.
- Avhjälpande underhåll får endast utföras av auktoriserad kundtjänst eller fackkraft på området, införstådd med alla relevanta säkerhetsföreskrifter.
- Yrkesmässigt använda maskiner med varierande arbetsområden lyder under säkerhetskontroll enligt VDE 0701.
- Ställ sopmaskinen på ett jämnt underlag.
- Vrid tändningsnyckeln till "0" och dra ut den.
- Sätt på parkeringsbromsen.

## Rengöring

### Varning

*Risk för skada! Maskinen får inte rengöras med slang eller högtryckstvätt (risk för kortslutning eller andra skador).*

### Rengöra maskinen invändigt

### ⚠ Fara

*Risk för skada! Använd dammskyddsmask och skyddsglasögon.*

- Rengör maskinen med en trasa.
- Blås genom maskinen med tryckluft.

### Yttre rengöring av maskinen

- Rengör maskinen med en fuktig trasa doppad i tvättlut.

**Observera:** Använd inga aggressiva rengöringsmedel.

## Underhållsintervaller

### Beakta inspektionschecklista 5.950-648,0!

**Observera:** Räkneverket för driftstimmar anger tidpunkterna för underhållsintervallen.

### Underhåll av kunden

**Observera:** Samtliga service- och underhållsarbete som genomförs av kunden måste utföras av kvalificerad fackman. Vid behov kan alltid en Kärcher-fackman anlitas.

### Dagligt underhåll:

- Kontrollera sopvals och sidoborstar med avseende på nedslitning och inlindade band.
- Kontrollera funktionen på alla manövringsselement.
- Kontrollera om maskinen är skadad.

### Underhåll varje vecka:

- Rengör hydrauloljekylare.
- Kontrollera hydraulikanläggningen.
- Kontrollera hydraulikoljenivån.
- Kontrollera bromsvätskenivån.
- Kontrollera om tätningsslister uppvisar slitage, byt ut vid behov.
- Kontrollera och smörj behållarluckan.

### Underhåll efter slitning:

- Byt ut tätningsslister.
- Justera resp. byt sidopackningar.
- Byt sopvals.
- Byt sidoborstar.

**Observera:** Beskrivning, se kapitel Underhållsarbete.

### Underhåll av kundtjänst

#### Underhåll efter 50 driftstimmar

- Låt utföra en första inspektion enligt uppgifterna i underhållsinstruktionen.

#### Underhåll efter 250 driftstimmar:

- Låt utföra en inspektion enligt uppgifterna i underhållsinstruktionen.

**Observera:** För att ha anspråk på garanti måste under garantitiden samtliga service- och underhållsarbete genomföras av en auktoriserad Kärcher-kundtjänst enligt underhållsboken.



## Underhållsarbeten

### Förberedning:

- Ställ sopmaskinen på ett jämnt underlag.
- Vrid tändningsnyckeln till "0" och dra ut den.
- Sätt på parkeringsbromsen.

### Allmänna säkerhetsanvisningar

#### ⚠ Fara

Risk för skada! Sätt alltid säkerhetsstav på plats när sopbehållaren är upphöjd.



- 1 Hållare säkringsstång
- 2 Säkringsstång

- Fäll upp säkringsstången för högtömning och stick in den i hållaren (säkrad).

### Byta batteri

Batterierna kan endast bytas ut som en komplett sats. Bytet får endast utföras av kvalificerad fackpersonal.

- Den höga vikten (460 kg) gör att bytet måste göras med en kran.

**Hänvisning:** Tvärstaget måste skruvas bort innan batteriet byts.



- När batteriet ska tas bort ska först minuspolledningen tas bort.
- Fäst kranlinorna vid batteripaketets 4 öglor och lyft försiktigt ut batterierna.

### Kontrollera hydraulikoljenivån och fylla på hydraulikolja

#### Observera

Sopbehållaren får inte vara upplyft.

- Öppna motorkåpa.



- 1 Hydrauloljetank
- 2 Synglas
- 3 Förslutningslock, oljepåfyllningsöppning
- 4 Hydrauloljekylare
- 5 Manometer

- Kontrollera nivån på hydrauloljan med hjälp av synglas.
- Oljenivån måste ligga mellan "MIN"- och "MAX"-markeringarna.
- Befinner sig oljenivån under "MIN"-markering så fyll på hydraulolja.
- Skruva bort locket på oljepåfyllningsöppningen.
- Rengör påfyllningsområdet.
- Fyll på med hydraulikolja.

#### Oljesorter: se Tekniska data

- Skruva på locket på oljepåfyllningsöppningen.

#### Observera

Om manometern visar ett förhöjt hydrauloljetryck måste hydrauloljefiltret bytas ut av Kärcher-kundtjänst.

#### Kontrollera hydrauliken

- Sätt på parkeringsbromsen.
- Starta motorn.

Underhållsarbeten på hydraulikanläggningen får endast genomföras av Kärcher kundtjänst.

- Kontrollera samtliga hydraulikslangar och anslutningar avseende täthet.

#### Inspektera sopvalsen

- Vrid tändningsnyckeln till position "I".
- Höj sopbehållare ända till slutposition.
- Vrid tändningsnyckeln till position 0.
- Sätt på parkeringsbromsen.
- Använd säkringsstav vid höjdtömning.
- Ta bort band eller ledningar från sopvalsen.
- Drag ut säkerhetsstav.
- Sätt tändningsnyckeln i tändningslåset.
- Vrid tändningsnyckeln till position "I".
- Sänk ner behållaren ända till slutposition.
- Vrid tändningsnyckeln till "0" och dra ut den.

#### Byta ut sopvals

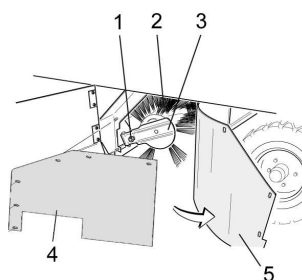

- 1 Fästskruv sopvalsupphängning
- 2 Borstvals
- 3 Sopvalsupphängning
- 4 Fästplåt sidotätning
- 5 Tätning på sidan

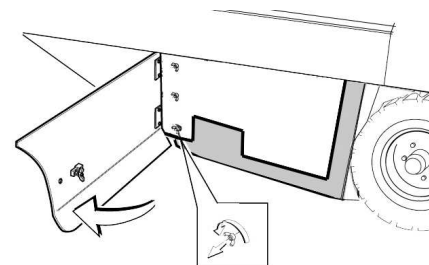

- Öppna sidoskydd med nyckel.
- Skruva loss vingmuttrar på fästplåten till sidopackningen och ta bort plåten.
- Fäll tätningen utåt.
- Skruva ur sopfalshållarens fästskruv och fäll ut hållaren.
- Ta ur sopvalsen.

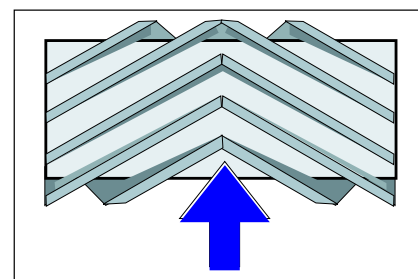

Sopvalsens installationsposition i korriktion (sett ovanifrån)

**Observera:** Beakta borstsatsens position vid installation av en ny sopvals.

- Montera ny sopvals. Spåren på sopvalsen måste placeras på kammarna på mitt emot liggande arm.

**Observera:** Sopspegeln måste ställas in på nytt efter installation av en ny sopvals.

#### Kontrollera och ställa in sopvalsens sopspegel

**Anvisning:** Sopspegeln har vid fabriken ställts in till 80 mm, den kan vid nötning av sopvalsen efterjusteras steglöst.

- Kontrollera lufttrycket i däcken.
- Stäng av sugfläkt.
- Kör sopmaskinen på en plant och jämnt underlag som är tydligt täckt med damm eller krita.
- Ställ in programväljaren på sopning med sopvals.
- Ställ programväljaren i läge transportfärd.
- Kör maskinen baklänges.
- Kontrollera resultatet.

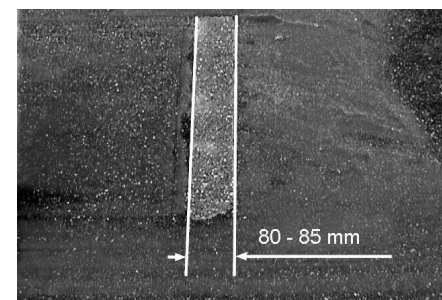

Sopvats form ska vara en jämn kvadrat som är mellan 80-85 mm bred.



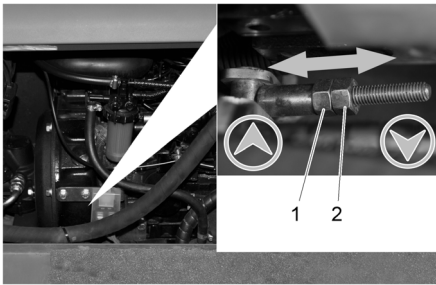

- 1 Inställningsmutter
- 2 Kontramutter

- Öppna motorkåpa på sidan.
- Lossa kontramutter.
- Ställa in sopspegel
- Drag fast kontramutter.
- Kontrollera sopvalsens sopspegel.

### Kontrollera och ställ in sidoborstens sopspegel

- Lyft sidoborstarna.
- Kör sopmaskinen på en plant och jämnt underlag som är tydligt täckt med damm eller krita.
- Ställ in programväljaren på sopning med sopvals och sidoborstar.
- Lyft sidoborstarna.
- Ställ programväljare på körning.
- Kör maskinen baklänges.
- Kontrollera resultatet.

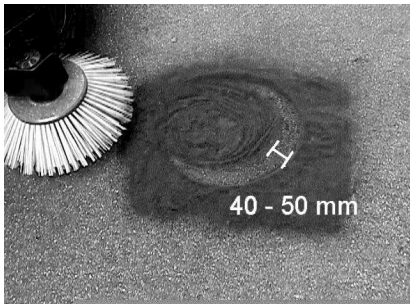

Bredden på sopspegeln bör ligga mellan 40-50 mm.

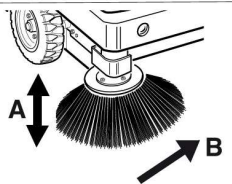
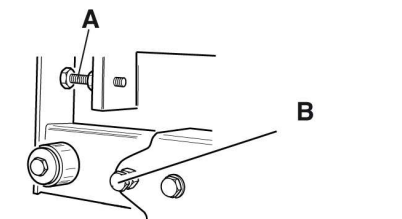

- Korrigera sopspegeln med de två inställningsskruvarna.
- Kontrollera resultatet.

### Ställ in sidopackningar

- Kör upp sopbehållare och säkra med säkringsstag.

### ⚠ Fara

Risk för skada! Sätt alltid säkerhetsstav på plats när sopbehållaren är upphöjd.

- Fäll upp säkringsstången för högtömning och stick in den i hållaren (säkrad).



- 1 Hållare säkringsstång
- 2 Säkringsstång

- Öppna sidoskydd, följ beskrivningen i kapitlet "Byta sopvals".
- Lossa 6 vingmuttrar på fästplåten på sidan.
- Lossa 3 muttrar (NV 13) på främre fästplåten.
- Tryck ner sidopackningen (långhål) tills den befinner sig 1 - 3 mm från golvet.
- Skruva fast fästplåtar.
- Gör om proceduren på andra sidan.

### Rengör dammfilter manuellt

- Rengör dammfilter med knappen filterrengöring.

### Byta ut dammfilter

#### ⚠ Varning

Töm sopbehållaren innan dammfiltret byts ut. Bär dammskyddsmask vid arbeten på filteranläggningen. Beakta säkerhetsföreskrifterna för arbeten med fint damm.

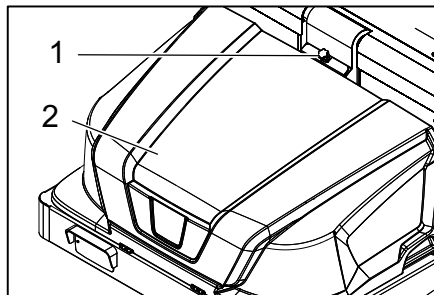

- 1 Låsning maskinhuv
- 2 Motorhuv

- Öppna spärren genom att skruva ur skruven med stjärngrepp.
- Fäll maskinhuv framåt.

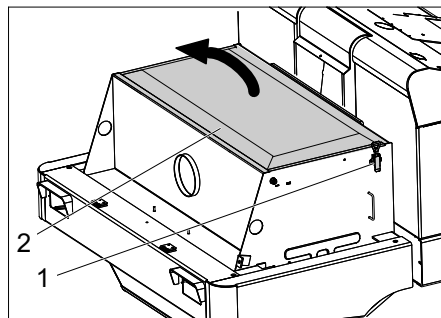

- Öppna filterskydd.

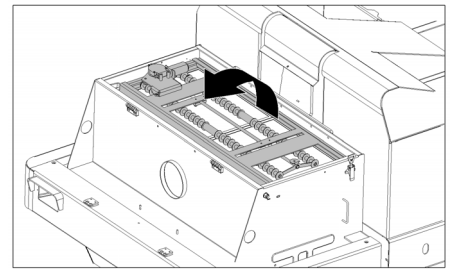

- Fäll filterskakaren framåt.

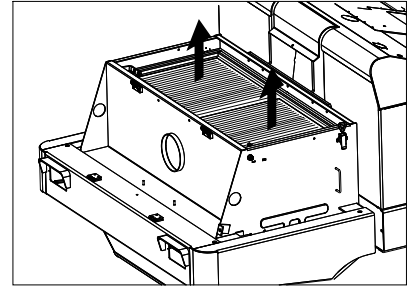

- Byt dammfilter.
- Stäng filterskyddet igen.

### Byta glödlampa i strålkastaren (tillval)

- Skruva bort strålkastare.
- Lyft ut strålkastare och drag ur kontakt.
- Observera:** Tänk på kontaktens placering.
- Skruva isär strålkastare.
- Drag isär strålkastarhöljet men håll det vågrätt eftersom lampenheten inte är fastsatt.
- Släpp spärr på låsbygel och tag ut glödlampa.
- Sätt in en ny glödlampa.
- Hopsättning i omvänd ordningsföljd.

### Byta glödlampa i blinkers (tillval)

**Observera:** Tag bort blinkerglasets från höljet när glödlampa ska bytas.

### Byta ut säkringar

- Öppna säkringshållare.

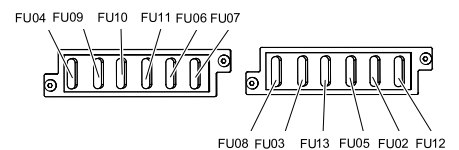

- Kontrollera säkringar.
- Byt ut defekta säkringar.

**Observera:** Säkringen FU 01 (huvudsäkringen) sitter på elektronikhuset. Säkringarna FU 14, FU 15 och FU 16 sitter inne i elektronikhuset. **Observera:** Endast auktoriserad kundtjänst får öppna huset och byta säkringarna.

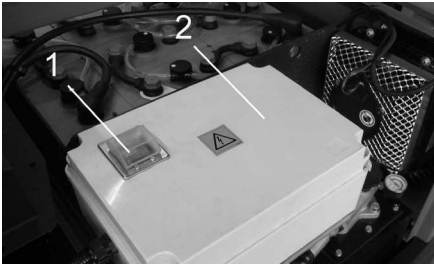

- 1 Säkring FU 1 (huvudsäkring)  
2 Elektronikhus

FU 01	Huvudsäkring	220 A
FU 02	Sätteskontakt-brytare	3 A
FU 03	Förarkabin (tillval)	10 A
FU 04	Körriktningsskopplare	5 A
FU 05	Multifunktionsindikering	3 A
FU 06	Hydrauloljekylare	25 A
FU 07	Programväljare	15 A
FU 08	Tuta	10 A
FU 09	Belysning vänster	7,5 A
FU 10	Belysning höger	7,5 A
FU 11	Arbetsbelysning	10 A
FU 12	Varningslampor runt om	5 A
FU 13	Skaksystem	10 A
FU 14	Motor	3 A
FU 15	Spänningsomvandlare	20 A
FU 16	Nyckelbrytare	3 A

**Observera:** Använd bara säkringar med samma säkringsvärden.

## Försäkran om EU-överensstämmelse

Härmed försäkras vi att nedanstående betecknade maskin i ändamål och konstruktion samt i den av oss levererade versionen motsvarar EU-direktivens tillämpliga grundläggande säkerhets- och hälsokrav. Vid ändringar på maskinen som inte har godkänts av oss blir denna överensstämmelseförklaring ogiltig.

**Produkt:** Sopmaskin

**Typ:** 1 186-xxx

**Tillämpliga EU-direktiv**  
2006/42/EG (+2009/127/EG)

2004/108/EG

2000/14/EG

**Tillämpade harmoniserade normer**

EN 55012: 2007 + A1: 2009

EN 61000-6-2: 2005

EN 60335-1

EN 60335-2-29: 2004+A2: 2010

EN 60335-2-72

EN 61000-3-2: 2006+A1: 2009+A2: 2009

EN 61000-3-3: 2008

EN 62233: 2008

**Tillämpad metod för överensstämmelsevärdering**

2000/14/EG: Bilaga V

**Ljudeffektnivå dB(A)**

Upmätt: 90

Garanterad: 93

Undertecknade agerar på order av och med fullmakt från företagsledningen.

  
H. Jenner  
CEO

  
S. Reiser  
Head of Approval

Dokumentationsbefullmäktigad:  
S. Reiser

Alfred Kärcher GmbH & Co. KG  
Alfred-Kärcher-Str. 28 - 40  
71364 Winnenden (Germany)  
Tel.: +49 7195 14-0  
Fax: +49 7195 14-2212

Winnenden, 2012-04-01

## Garanti

I respektive land gäller de garantivillkor som publicerats av våra auktoriserade distributörer. Eventuella fel på aggregatet repareras utan kostnad under förutsättning att det orsakats av ett material- eller tillverkningsfel. I frågor som gäller garantin ska du vända dig med kvitto till inköpsstället eller närmaste auktoriserade serviceverkstad.

## Åtgärder vid störningar

Störning	Åtgärd
Maskinen kör inte eller enbart långsamt	Ta plats på förarsätet, sätesensorn aktiveras
	Koppla in säkringen FU 1 (på elektronikhuset) som har löst ut.
	Ladda upp eller byta ut batteriet
	Lossa parkeringsbromsen
	Kontrollera om band eller snören har lindats upp.
	Ta kontakt med Kärcher-kundtjänst
Pipande ljud i hydrauliken	Fyll på hydraulikvätska
	Ta kontakt med Kärcher-kundtjänst
Borstarna snurrar endast långsamt eller inte alls	Kontrollera om band eller snören har lindats upp.
	Ta kontakt med Kärcher-kundtjänst
Liten eller ingen sugkraft i borstområdet	Rengör filter
	Ta kontakt med Kärcher-kundtjänst
Maskinen dammar	Ställ in sidopackningar
	Starta fläkt
	Rengöra dammfilter
	Byta filtertätningar
	Ta kontakt med Kärcher-kundtjänst
Sopenheten låter skräp ligga	Töm sopbehållaren
	Rengöra dammfilter
	Byta ut sopvals
	Ställa in sopspegel
	Byt ut tätningband på sopbehållaren
	Åtgärda blockering på sopvals
	Ta kontakt med Kärcher-kundtjänst
Sopbehållaren lyfts och sänks ej	Kontrollera säkringar.
	Ta kontakt med Kärcher-kundtjänst
Sopbehållaren förflyttas för långsamt eller inte alls	Ta kontakt med Kärcher-kundtjänst
Driftstörningar med hydrauliskt aktiverade delar	Ta kontakt med Kärcher-kundtjänst

## Tekniska data

		KM 130/300 R Bp
<b>Maskindata</b>		
Körhastighet, framåt	km/h	7
Körhastighet, bakåt	km/h	7
Lutningsgrad (max.)	--	14 %
Yteffekt utan sidoborstar	m <sup>2</sup> /t	7000
Yteffekt med 1 sidoborstar	m <sup>2</sup> /t	9100
Arbetsbredd utan sidoborstar	mm	1000
Arbetsbredd med 1 sidoborstar	mm	1300
Skyddssätt droppvattenskyddad	--	IPX 3
Användningstid med fulladdat batteri	t	2
<b>Elektrisk anläggning</b>		
Batterikapacitet	V, Ah	36, 360
Batterisats	kg	460
<b>Hydraulisk anläggning</b>		
Oljemängd i den kompletta hydraulikanläggningen	l	25
Oljemängd i hydrauliktanken	l	20,5
Hydraulolja typ	--	HV 46
<b>Sopbehållare</b>		
Max avlastningshöjd	mm	1400
Sopbehållarens volym	l	300
<b>Sopvals</b>		
Sopvalsdiameter	mm	300
Sopvalsbredd	mm	1000
Varvtal	1/min	325
Sopspegel	mm	80
<b>Sidoborste</b>		
Sidoborste diameter	mm	600
Varvtal (steglöst)	1/min	61
<b>Massiva gummidäck</b>		
Storlek fram	--	15-4,5 x 8
Storlek bak	--	15-4,5 x 8
<b>Bromsar</b>		
Framhjul	--	mekanisk
Bakhjul	--	hydrostatisk
<b>Filter- och sugsystem</b>		
Byggnadssätt	--	Plattfilter
Varvtal	1/min	2800
Filteryta findammfilter	m <sup>2</sup>	5,2
Märkundertryck sugsystem	mbar	15,5
Märkvolymström sugsystem	m <sup>3</sup> /t	800
Skaksystem	--	Elmotor
<b>Omgivningsförhållanden</b>		
Temperatur	°C	-5 till +40
Luftfuktighet, ingen daggning	%	0 - 90
<b>Beräknade värden enligt EN 60335-2-72</b>		
<b>Brusnivå</b>		
Ljudtrycksnivå L <sub>pA</sub>	dB (A)	75
Osäkerhet K <sub>pA</sub>	dB (A)	3
Ljudteffektsnivå L <sub>WA</sub> + Osäkerhet K <sub>WA</sub>	dB (A)	93
<b>Vibrationer i apparaten</b>		
Hand-Arm Vibrationsvärde	m/s <sup>2</sup>	< 2,5
Säte	m/s <sup>2</sup>	< 2,5
Osäkerhet K	m/s <sup>2</sup>	0,1
<b>Mått och vikt</b>		
Längd x Bredd x Höjd	mm	2 040x1 330x1 430
Vändningsradie höger	mm	1400
Vändningsradie vänster	mm	1400
Vikt (med/utan batteri)	kg	840/1300
Tillåten totalvikt	kg	1789
Tillåten axelbelastning fram	kg	897
Tillåten axelbelastning bak	kg	892
<b>Med reservation för tekniska ändringar!</b>		

 Lue tämä alkuperäisiä ohjeita ennen laitteesi käyttämistä, säilytä käyttöohje myöhempiä käyttöä tai mahdollista myöhempiä omistajaa varten. Lue turvaohjeet nro 5.956-250 ehdottomasti ennen laitteen ensimmäistä käyttökertaa!

## Sisällysluettelo

Turvaohjeet . . . . .	FI	..	1
Yleisiä ohjeita . . . . .	FI	..	1
Laitteessa olevat symbolit	FI	..	2
Käyttöohjeessa esiintyvät symbolit . . . . .	FI	..	2
Toiminta . . . . .	FI	..	2
Käyttötarkoitus . . . . .	FI	..	2
Sopivat päällysteet . . . . .	FI	..	2
Ympäristönsuojelu . . . . .	FI	..	2
Ohjaus- ja käyttölaitteet . . . . .	FI	..	3
Kuva: Lakaisukone . . . . .	FI	..	3
Ohjauspaneeli . . . . .	FI	..	3
Toimintopainikkeet . . . . .	FI	..	3
Merkkivalot ja monitoiminnäyttö . . . . .	FI	..	4
Ennen käyttöönottoa . . . . .	FI	..	4
Ajohytin yölskääntäminen	FI	..	4
Seisontajarrun lukitus/vapautus . . . . .	FI	..	4
Lakaisukoneen liikuttaminen ilman omaa käyttöä	FI	..	4
Lakaisukoneen liikuttaminen omalla käytöllä . . . . .	FI	..	4
Käyttöönotto . . . . .	FI	..	4
Yleisiä ohjeita . . . . .	FI	..	4
Tarkastus- ja huoltotyöt . . . . .	FI	..	4
Ennen käyttöönottoa . . . . .	FI	..	4
Akkua koskevat turvaohjeet	FI	..	4
Akkujen lataus . . . . .	FI	..	4
Käyttö . . . . .	FI	..	5
Kuljettajan istuimen säätö	FI	..	5
Ohjelmien valinta . . . . .	FI	..	5
Laitteen käynnistys . . . . .	FI	..	5
Laitteen ajaminen . . . . .	FI	..	5
Lakaisukäyttö . . . . .	FI	..	5
Roskasäiliön tyhjennys . . . . .	FI	..	6
Laitteen kytkeminen pois päältä . . . . .	FI	..	6
Kuljetus . . . . .	FI	..	6
Säilytys . . . . .	FI	..	6
Seisonta-aika . . . . .	FI	..	6
Hoito ja huolto . . . . .	FI	..	6
Yleisiä ohjeita . . . . .	FI	..	6
Puhdistaminen . . . . .	FI	..	6
Huoltovälit . . . . .	FI	..	6
Huoltotoimenpiteet . . . . .	FI	..	7
EU-standardin mukaisuus-ustodistus . . . . .	FI	..	9
Takuu . . . . .	FI	..	9
Häiriöapu . . . . .	FI	..	10
Tekniset tiedot . . . . .	FI	..	11

## Turvaohjeet



**Kuulovammavaara. Laitetta käytettäessä on ehdottomasti käytettävä asianmukaisia kuulonsuojaimia.**

### Yleisiä ohjeita

Jos havaitset pakkauksesta purkaessasi kuljetusvaurioita, ota yhteyttä myyjäliikkeeseen.

- Laitteeseen kiinnitetyt varoitus- ja opastuskilvet antavat tärkeitä ohjeita turvallista käyttöä varten.
- Tämän käyttöohjeen ohjeiden ohella on noudatettava lainmukaisia yleisiä turvallisuus- ja tapaturmantorjuntamääräyksiä.

### Purkuohjeet

#### Vaara

*Loukkaantumisvaara, vaurioitumisvaara!*  
*Huomioi lastattaessa laitteen paino!*

Paino (ilman akkuja)	840 kg*
Paino (akkujen kanssa)	1300 kg*

\* Paino on vielä suurempi, jos lisävaruste-sarjoja on asennettuna.

#### ➔ Älä käytä trukkia.

- ➔ Käytä lastaamiseen/purkamiseen soveltuvaa ramppia tai nosturia!
  - ➔ Huomioi ramppia käytettäessä: Maavara 70 mm.
  - ➔ Jos laite on toimitettu kuormalavan päällä, mukana olevista laudoista tulee rakentaa alasajoramppi. Ohjeet rampin tekemiseen ovat sivulla 2 (kansilehden sisäpuolella).
- Tärkeä huomautus:** jokainen lauta pitää kiinnittää paikalleen 2 ruuvilla.

### Ajokäyttö

#### Vaara

*Loukkaantumisvaara, vaurioitumisvaara!*

#### Vaara

*Loukkaantumisvaara!*

*Kaatumisvaara suurissa nousuissa.*

- *Aja ajosuunnassa olevaa nousuja vain, jos nousun kaltevuus on enintään 14 %.*
- Kaatumisvaara nopeassa kaarreaajossa.*
- *Aja kaarteissa hitaasti.*
- Kaatumisvaara epästabiililla alustalla.*
- *Laitetta on liikutettava ainoastaan kiinteällä alustalla.*

*Kaatumisvaara liian suurissa sivunousuissa.*

- *Poikittain ajosuuntaan on ajettava vain nousuja, joiden kaltevuus on enintään 10 %.*

– Laitetta käytettäessä on noudatettava ajoneuvoja koskevia moottoriajoneuvoja koskevia ohjeita, säännöksiä ja lakeja.

– Käyttäjän on käytettävä laitetta tarkoituksenmukaisesti. Käyttäjän on huomioidava paikalliset olosuhteet ja työskennellessään laitteella kiinnitettävä huomiota muihin henkilöihin, erityisesti lapsiin.

– Laitetta saa käyttää vain sellainen henkilö, joka on perehtynyt laitteen käsitteeseen tai on osoittanut, että on pätevä käyttämään laitetta. Lisäksi käyttäjän oltava valtuutettu kyseisen laitteen käyttöön.

– Lapset tai nuoret henkilöt eivät saa käyttää laitetta.

– Laitteessa ei saa kuljettaa muita henkilöitä käyttäjän lisäksi.

– Istuttavia laitteita saa liikuttaa ainoastaan käyttäjän istuessa paikoillaan.

➔ Poista aina virta-avain virtalukosta, jolloin laitetta ei voida käyttää luvattomasti.

➔ Älä koskaan jätä laitetta ilman valvontaa, jos moottori on käynnissä. Käyttäjä saa poistua koneesta vasta, kun moottori on sammuksissa. Käyttäjän on huolehdittava kytkemällä seisontajarru päälle ja poistamalla virta-avain virtalukosta, ettei laite tahattomasti pääse liikkumaan ja ettei sitä voida liikuttaa luvattomasti.

### Akkukäyttöiset laitteet

**Huomautus:** Takuu on voimassa ainoastaan käytettäessä Kärcherin suosittelemia akkuja ja latauslaitteita.

- Akun valmistajan käyttöohjeita on ehdottomasti noudatettava. Huomioi akkujen käsittelyssä laissa annettuja suosituksia.
- Älä koskaan jätä tyhjää akkua lataamattomaksi, vaan lataa se uudelleen mahdollisimman pian.
- Pidä akku puhtaana ja kuivana välttääksesi virtavuotoja. Suojaa akku epäpuhtauksilta, kuten esim. metallipölyltä.
- Älä aseta työkaluja tai muita vastaavia akun päälle. Oikosulku- ja räjähdysvaara.
- Älä koskaan tupakoi, käsittele avotulta tai kipinää aiheuttavia laitteita akun läheisyydessä tai tilassa, jossa lataat akkua. Räjähdysvaara.
- Älä kosketa kuumia osia, kuten esim. käyttömoottoria (palovammavaara).
- Käsittele akkuhappoa varovasti. Noudata vastaavia turvaohjeita!
- Käytetyt akut on hävitettävä EU-direktiivin 91/157 ETY mukaisesti.

### Varusteet ja varaosat

- Vain sellaisten lisävarusteiden ja varaosien käyttö on sallittua, jotka valmistaja on hyväksynyt. Alkuperäiset lisävarusteet ja varaosat takaavat, että laitetta voidaan käyttää turvallisesti ja häiriöttömästi.
- Tärkeimpien osien varaosaluettelo löytyy tämän käyttöohjeen lopusta.
- Saat lisätietoja varaosista osoitteesta [www.karcher.fi](http://www.karcher.fi), osiosta Huolto.



## Laitteessa olevat symbolit

	Kuuma pinta aiheuttaa palamisvaaran! Anna pakkotuken jäähtyä ennen sen parissa työskentelyä.
	Käytä aina tarkoitukseen soveltuvia käsineitä käytäessäsi laitetta.
	Ajoneuvon liikkuvien osien väliin joutumisen aiheuttama puristuksiinjämisvaara.
	Liikkuvien osien aiheuttama loukkaantumisvaara. Älä kurota sisään.
	Palovaara. Älä imuroi mitään palavia tai hehkuvia kohteita.
	Kiinnike nostoketjulle / nostopiste
	Tunkin asetuskohdat
	Lakaisutelan säätö
	Ajoalustan maks. kaltevuus, kun ajetaan roskasäiliön ollessa nostettuna ylös.
	Aja ajosuunnassa olevaa nousuja vain, jos nousun kaltevuus on enintään 14 %.
	Huomio pyörivä harja (huomioi pyörimissuunta).
	Varoitus vaarallisesta sähköjännitteestä!

	Vaurioitumisvaara! Älä pese pölysuodatin.
--	--

## Käyttöohjeessa esiintyvät symbolit

### ⚠ Vaara

Välittömästi uhkaava vaara, joka aiheuttaa vakavan ruumiinvamman tai johtaa kuolemaan.

### ⚠ Varoitus

Mahdollisesti vaarallinen tilanne, joka voi aiheuttaa vakavan ruumiinvamman tai johtaa kuolemaan.

### Varo

Mahdollisesti vaarallinen tilanne, joka voi aiheuttaa lievän ruumiinvamman tai aineellisia vahinkoja.

## Toiminta

Lakaisukone toimii sisäänheittoperiaatteella.

- Pyörivä lakaisutela heittää lian suoraan roskasäiliöön.
- Sivuharja puhdistaa lakaisupinnan nurkat ja reunat ja siirtää lian lakaisutelan kulkuradalle.
- Imupuhallin imuroi hienopölyn pölysuodattimeen.

## Käyttötarkoitus

Tämä lakaisukone on tarkoitettu sisä- ja ulkoalueiden likaantuneiden pintojen lakaisemiseen.

- Ennen lailleen käyttöä on tarkistettava yhdessä toimintalaitteiden kanssa, että se on asianmukaisessa kunnossa ja käyttöturvallisuus on taattu. Jos kunto ei ole moitteeton, laitteen ja varusteiden käyttö ei ole sallittua.
- Käytä lakaisukonetta ainoastaan tämän käyttöohjeen ohjeiden mukaisesti.
- Tämä lakaisukone on tarkoitettu sisä- ja ulkoalueiden likaantuneiden pintojen lakaisemiseen.
- Laite ei sovellu terveydelle haitallisten pölyjen imemiseen.
- Laitetta ei saa muuttaa.
- Älä koskaan lakaise/ime räjähdysherkkiä nesteitä, palavia kaasuja sekä laimentamattomia happoja tai liuottimia! Niihin kuuluvat bensiini, väriohennusaineet, tai polttoöljy, jotka voivat muodostaa räjähdysherkkiä höyryjä tai seoksia pyörrevirtauksen seurauksena imuilman kanssa, lisäksi asetoni, laimentamattomat hapot ja liuottimet, koska ne syövyttävät laitteessa käytettyjä materiaaleja.
- Älä lakaise/ime mitään palavaa tai hehkuvaa.
- Laite soveltuu vain käyttöohjeessa mainittuja päällysteitä varten.
- Ajo on sallittu vain yrittäjän tai hänen valtuutettunsa koneen käyttöön vaapaaksi annetuilla pinnoilla.

- Oleskelu vaara-alueella on kielletty. Käyttö räjähdysalttiissa tiloissa on kielletty.
- Yleensä pätee: Pidä helposti syttyvät aineet kaukana laitteesta (räjähdys-/tuulipalovaara).

## Sopivat päällysteet

### ⚠ Vaara

Loukkaantumisvaara! Maapohjan kantavuus on varmistettava ennen sille ajamista.

- Asfaltti
- Teollisuuslattia
- Pinnoittamaton lattia
- Betoni
- Kivilaatta

### Varo

Vaurioitumisvaara! Älä lakaise sisään hihnoja, naruja tai lankoja, koska ne voivat kiertoutua lakaisutelan ympärille.

## Ympäristönsuojelu

	Pakkausmateriaalit ovat kierrätettäviä. Älä käsittele pakkauksia kotitalousjätteenä, vaan toimita ne jätteiden kierrätykseen.
	Käytetyt laitteet sisältävät arvokkaita kierrätettäviä materiaaleja, jotka tulisi toimittaa kierrätykseen. Paristoja, öljyä ja samankaltaisia aineita ei saa päästää ympäristöön. Tästä syystä toimita kuluneet laitteet asianmukaisesti keräyspisteisiin.

### Huomautuksia materiaaleista (REACH)

Ajantasaisia tietoja ainesosista löytyy osoitteesta:

[www.kaercher.com/REACH](http://www.kaercher.com/REACH)

## Ohjaus- ja käyttölaitteet

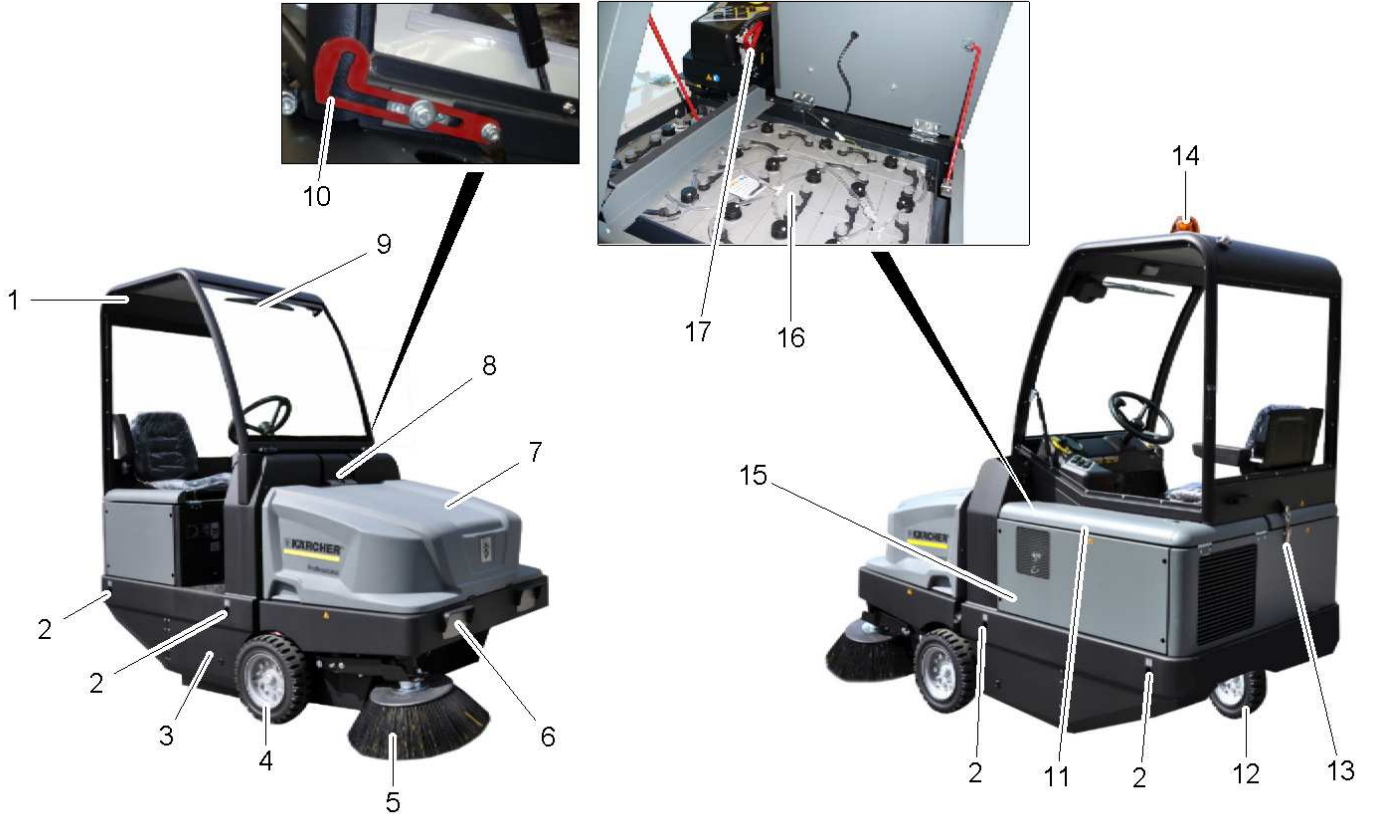

**Kuva: Lakaisukone**

- 1 Ajohytti (lisävaruste)
- 2 Kiinnityspisteet (4x)
- 3 Pääsy lakaisutelaan
- 4 Etupyörä
- 5 Sivuharjat
- 6 Valaistuslaitteisto (valinnainen)
- 7 Roskasäiliö
- 8 Laitekannen lukitus
- 9 Tuulilasinyppyhin (valinnainen)
- 10 Ajohytin varmistusvipu
- 11 Moottoripeite
- 12 Takapyörä
- 13 Ajohytin lukitus
- 14 Pyörivä varoitusvilkku
- 15 Lakaisutelan säätö (ei esitetty)
- 16 Akkusarja  
1 x 36 V, 360 Ah
- 17 Akkupiste

**Ohjauspaneeli**

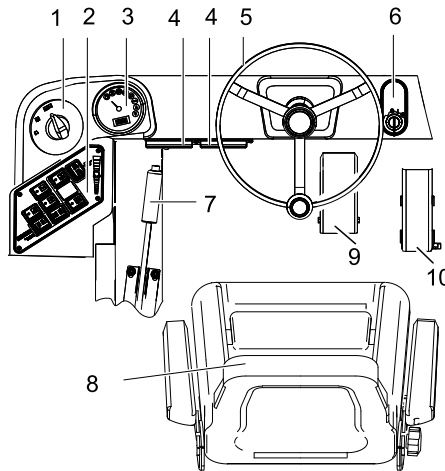

- 1 Ohjelmakytin
- 2 Toimintopainikkeet
- 3 Monitoiminäyttö
- 4 Sulakerasia
- 5 Ohjauspyörä
- 6 Virtalukko  
Asento 0: Moottorin sammutus  
Asento 1: Sytytys päällä  
Asento 2: Moottorin käynnistys
- 7 Seisontajarru
- 8 Istuin (istuinkontaktikytkimellä)
- 9 Jarrupoljin
- 10 Ajopoljin

**Toimintopainikkeet**

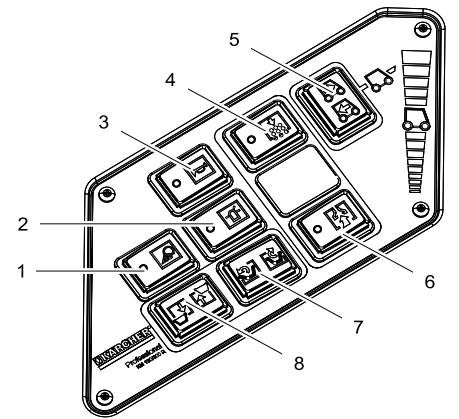

- 1 Työvalaistus päälle/pois päältä (valinnainen)
- 2 Pyörivä varoitusvilkku päälle/pois päältä
- 3 Äänitorvi
- 4 Suodattimen puhdistus
- 5 Ajosuunnan valintakytkin
- 6 Tuuletin
- 7 Säiliökannen avaaminen/sulkeminen
- 8 Roskasäiliön nosto/lasku

## Merkkivalot ja monitoiminäyttö

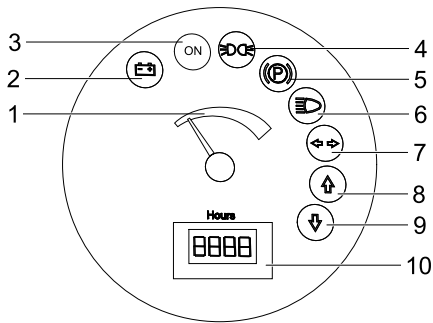

- 1 Akukapasiteetti
- 2 Aku valvontavalvo
- 3 Toimintatilan ilmaisin
- 4 Pysäköintivalon merkkivalo
- 5 Merkkivalo (ei liitetty)
- 6 Lähivalon merkkivalo
- 7 Merkkivalo (ei liitetty)
- 8 Merkkivalo ajosuunta eteenpäin
- 9 Merkkivalo ajosuunta taaksepäin
- 10 Käyttötuntilaskin

## Ennen käyttöönottoa

### Ajohytin ylöskääntäminen

Jotta eri töitä voitaisiin suorittaa, voi olla tarpeen, että sitä ennen ajohytin (valinnainen) käännetään ylös.

**Huomautus:** Ajohytin saa kääntää ylös vain tasaisella alustalla ( $\pm 5^\circ$ ).

- Avaa ajohytin lukitus.
- Käännä ajohytin ylös kunnes varmistusvipu napsahtaa lukitukseen.



- Vapauta varmistusvivun lukitus ennen ajohytin laskemista alas.

### Seisontajarrun lukitus/vapautus

- Seisontajarrun vapautus, pidä tällöin jarrupoljin painettuna.
- Seisontajarrun lukitus, pidä tällöin jarrupoljin painettuna.

### Lakaisukoneen liikuttaminen ilman omaa käyttöä

- Avaa moottoripeite.
- Käännä hydraulikkapumpun vapaakäyntivipua  $90^\circ$  verran sivulle alas.

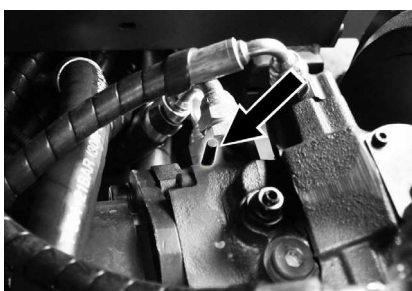

## Varo

Älä siirrä lakaisukonetta pitempiä matkoja ilman omaa käyttövoimaa eikä nopeammin kuin 10 km/h.

- Käännä siirron jälkeen vapaakäyntivipu jälleen ylös.

### Lakaisukoneen liikuttaminen omalla käytöllä

- Käännä siirron jälkeen vapaakäyntivipu jälleen ylös.

## Käyttöönotto

### Yleisiä ohjeita

- Pysäytä lakaisukone tasaiselle pinnalle.
- Vedä virta-avain pois.
- Lukitse seisontajarru.

### Tarkastus- ja huoltotyöt

### Päivittäin ennen käyttöönottoa

- Tarkasta akun lataustila, lataa tarvittaessa (katso lukua "Akun lataaminen").
- Tarkasta, ovatko lakaisutela ja sivuharja kuluneita ja onko niihin takertunut nauhoja.
- Tarkasta, onko pyöriin kietoutunut nauhoja.
- Tarkasta kaikkien ohjauselementtien toiminta.
- Tarkasta laite mahdollisten vahingoittumien varalta.
- Puhdista pölynsuodatin painamalla suodatinpuhdistus-painiketta.

**Huomautus:** Kuvaus, katso lukua Hoito ja huolto.

## Ennen käyttöönottoa

### Akkua koskevat turvaohjeet

Huomioi akkujen käsittelyssä ehdottomasti seuraavat varoitukset:

	Huomioi ohjeet, jotka ovat akun päällä, käyttöohjeessa ja ajoneuvon käyttöohjeessa!
	Käytä silmäsuojusta!
	Pidä lapset loitolla haposta ja akuista!
	Räjähdyksivaara!
	Avotuli, kipinät ja tupakointi kielletty!
	Syöpymsivaara!

	Ensiapu!
	Varoitus!
	Hävittäminen!
	Älä heitä akkua jäteastiaan!
	Varoitus vaarallisesta sähköjännitteestä!

### ⚠ Vaara

**Räjähdyksivaara!** Älä laita työkaluja tai vastaavia akun päälle, ts. ei napojen eikä kennoliitosten päälle.

### ⚠ Vaara

**Loukkaantumiskaava!** Elä päästä koskaan haavoja kosketukseen lyijyn kanssa. Puhdista aina kädet lopetettuasi akkuun kohdistuvat työt.

### ⚠ Vaara

**Palo- ja räjähdysvaara!**

- Tupakointi ja avotulen käyttö ovat kiellettyjä.
- Tilojen, joissa akkuja ladataan, on oltava kunnolla läpituuletetut, koska akkuja ladattaessa kehittyvät räjähtäviä kaasuja.

### ⚠ Vaara

**Syöpymsivaara!**

- Huuhtelee happoruiskeet silmistä tai iholta runsaalla puhtaalla vedellä.
- Mene sen jälkeen välittömästi lääkärin hoidettavaksi.
- Pese happoruiskeen saaneet vaatteet vedellä.

### Akkujen lataus

## Varo

Lataa akut ennen laitteen käyttöön ottamista.

### ⚠ Vaara

**Loukkaantumiskaava!** Noudata turvallisuusmääräyksiä akkujen käsittelyssä. Noudata latauslaitteen valmistajan käyttöohjetta.

Huomioi mukana oleva akkuvalmistajan käyttöohje ja toimi ohjeen mukaisesti.

Lataa akkuja vain soveltuvalla latauslaitteella. Tilojen, joissa akkuja ladataan, on oltava kunnolla läpituuletetut, koska akkuja ladattaessa kehittyvät räjähtäviä kaasuja.

### ⚠ Vaara

**Syöpymsivaara.** Veden lisääminen, kun akku on purettu voi johtaa hapon ulospääsemiseen! Käsiteltäessä akkuhappoa käytä suojalaseja ja noudata määräyksiä loukkaantumisten ja vaatteiden tuhoutumisen estämiseksi. Mahdollinen ihon tai vaatteiden päälle roiskunut happo on huudettava pois runsaalla vedellä.

## Varo

Vaurioitumisvaara. Käytä vain tislattua tai suolatonta vettä akkujen jälkitäyttämiseen (VDE 0510). Älä käytä vieraita lisäaineita (niin sanottuja tehostusaineita), koska muutoin takuu raukeaa.

## Suosittelavat akut, latauslaitteet

	Tilausnumero
<b>Akkupaketti</b> 36 V, 360 Ah, (akkukaukalossa, vähähuoltoinen)*	6.654-282.0
<b>Latauslaite</b> 36 V, 50 A	6.654-283.0
* Laite tarvitsee 1 akkupaketin	

Muiden akkujen ja latauslaitteiden käyttöä ei suositella, niitä saa käyttää vain, kun asiasta on ensin sovittu Kärcher-asiakaspalvelun kanssa.

- Vedä akkupistoke irti koneesta ja liitä se latauslaitteen pistokkeeseen.
- Pistä latauslaitteen verkkopistoke asianmukaiseen 16 A pistorasiaan, latauslaite lataa itsenäisesti.
- Pidä moottoripeite avattuna latauksen ajan.
- **Huomautus:** Kun akut on ladattu, irrota laturi ensin verkosta ja vasta sitten akuista.

## Tarkasta ja korjaa akun nestetaso

### Varo

Huomioi mukana oleva akkuvalmistajan käyttöohje ja toimi ohjeen mukaisesti.

### Akun lataustilan tarkistaminen

- Akkukapasiteetin näyttö vihreällä alueella:  
Akku on ladattu.
- Akkukapasiteetin näyttö keltaisella alueella:  
Akku on puoliksi tyhjentynyt.
- Akkukapasiteetin näyttö punaisella alueella:  
Akku on melkein tyhjä. Lakaisutoiminta päättyy lyhyen ajan kuluttua automaattisesti.
- Merkkivalo palaa punaisena  
Akku on tyhjä. Lakaisutoiminta päättyy automaattisesti (lakaisumoottorien käynnistys uudelleen on mahdollista vain akun lataamisen jälkeen).
- Aja laite suoraan latausasemaan, vältä tällöin nousuja.
- Lataa akku.

## Käyttö

### Kuljettajan istuimen säätö

- Vedä istuimen säätövipu ulos.
- Siirrä istuin, päästä vipu irti ja lukitse.
- Tarkasta liikuttamalla istuinta eteen- ja taaksepäin, että se on lukittu.

### Ohjelmien valinta

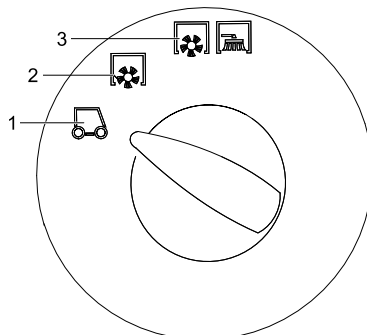

- 1 Siirtoajo
- 2 Lakaisu lakaisutelalla
- 3 Lakaisu lakaisutelalla ja sivuharjoilla

### Laitteen käynnistys

**Huomautus:** Laitteen istuin on varustettu kosketuskontaktikytkimellä. Poistuttaessa kuljettajan istuimelta laite kytkeytyy pois päältä.

- Mene istumaan kuljettajan istuimelle.
- Aseta ajosuunnan valintakytkin keskiasentoon.
- Lukitse seisontajarru.
- Laita käynnistysavain käynnistyslukkoon.
- Käännä virta-avain asentoon „I“.  
Laite on käyttövalmis.
- Käännä virta-avain asentoon „II“.  
Laite on ajovalmis.

**Huomautus:** Akkukapasiteetin näyttö näyttää n. 10 sekunnin kuluttua todellisen lataustilan.

### Laitteen ajaminen

- Aseta ohjelmakytkin asentoon kuljetusajo .
- Paina jarrupoljinta ja pidä painettuna.
- Irrota seisontajarru.

### Ajaminen eteenpäin

- Aseta ajosuunnan valintakytkin asentoon "Eteenpäin".
- Paina hitaasti ajopoljinta.

### Ajaminen taaksepäin

#### ⚠ Vaara

Loukkaantumisvaara! Ohikulkijoita ei saa vaarantaa peruutettaessa, käytä tarvittaessa avustajaa.

### Varo

Vaurioitumisvaara! Käytä ajosuunnan valintakytkintä vain laitteen seistessä paikallaan.

- Aseta ajosuunnan valintakytkin asentoon "Taaksepäin".
- Paina hitaasti ajopoljinta.

## Ajaminen

- Ajonopeus on säädettävissä portaattomasti ajopolkimilla.
- Vältä polkimen äkkinäistä painamista, koska hydraulilaitteisto voi vaurioitua.

## Jarrutus

- Päästä ajopoljin vapaaksi, laite jarruttaa itsenäisesti ja pysähtyy.

**Huomautus:** Jarrutusvaikutusta voi tehostaa painamalla jarrupoljinta.

## Ajaminen esteiden yli

Ajaminen enintään 70 mm korkeisten kiinteiden esteiden yli:

- aja hitaasti ja varovasti eteenpäin yli.

Ajaminen yli 70 mm korkeiden kiinteiden esteiden yli:

- ajo esteiden yli on sallittu vain sopivan rampin avulla.

## Lakaisukäyttö

### Varo

Älä lakaise pakkausnauhoja, lankoja tai muuta sellaista sisään, tämä voi johtaa lakaisumekaniikan vaurioitumiseen.

**Huomautus:** Jotta saavutettaisiin optimaalinen puhdistustulos, ajonopeus sovitettava olosuhteiden mukaiseksi.

**Huomautus:** Pölysuodatin on puhdistettava käytön aikana säännöllisin väliajoin.

## Kuivan pohjan lakaiseminen

- Käynnistä imuturbiini.

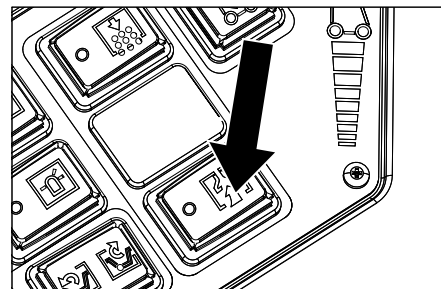

- Aseta pintoja puhdistettaessa ohjelmakytkin asentoon lakaisu lakaisutelalla.
- Aseta sivureunoja puhdistettaessa ohjelmakytkin asentoon lakaisu lakaisutelalla ja sivuharjalla.

## Kostean tai märän pohjan lakaiseminen

- Sammuta imuturbiini.
- Aseta pintoja puhdistettaessa ohjelmakytkin asentoon lakaisu lakaisutelalla.
- Aseta sivureunoja puhdistettaessa ohjelmakytkin asentoon lakaisu lakaisutelalla ja sivuharjalla.

## Roskasäiliön tyhjennys

### ⚠ Vaara

Loukkaantumiswaara! Tyhjennysvaiheen aikana roskasäiliön kippaussalueella ei saa oleskella henkilöitä eikä eläimiä.

### ⚠ Vaara

Puristumisvaara! Älä koskaan tartu tyhjennysmekaniikan tangostoon. Älä oleskele nostetun astian alla.

### ⚠ Vaara

Kaatumiswaara! Pysäytä laite tyhjennysvaiheen aikana tasaiselle pinnalle.

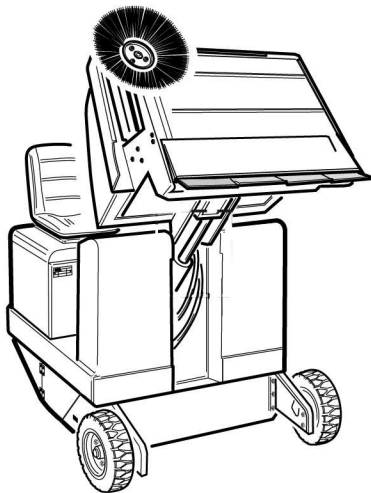

- Aseta ohjelmakytkin asentoon kuljetusajo .
- Nosta roskasäiliö.
- Aja hitaasti roskien koontisäiliölle.
- Lukitse seisontajarru.
- Säiliön kannen avaus: Paina vasemmanpuolista painiketta ja tyhjennä roskasäiliö.
- Säiliön kannen sulkeminen: Paina oikeanpuolista painiketta (n. 2 sekuntia) kunnes kansi on kääntynyt päätyasentoon asti.
- Irrota seisontajarru.
- Aja hitaasti pois koontisäiliön luota.
- Laske roskasäiliö alas päätyasentoon asti.

## Laitteen kytkeminen pois päältä

- Paina jarrupoljinta ja pidä painettuna.
- Lukitse seisontajarru.
- Kierrä virta-avain asentoon "0" ja vedä avain irti.

## Kuljetus

### ⚠ Vaara

Loukkaantumis- ja vahingoittumisvaaravaara! Huomioi kuljettaessa laitteen paino.

- Kierrä virta-avain asentoon "0" ja vedä avain irti.
- Lukitse seisontajarru.
- Varmista laite kiinnityspisteistä (4x) kiinnityshihnoilla, -köysillä tai -ketjuilla.
- Varmista laite renkaiden kohdalta kiiloilla.
- Kun kuljetat laitetta ajoneuvoissa, varmista laite liukumisen ja kaatumisen varalta kulloinkin voimassa olevien ohjesääntöjen mukaisesti.

## Säilytys

### ⚠ Vaara

Loukkaantumis- ja vahingoittumisvaaravaara! Huomioi säilytettäessä laitteen paino.

## Seisonta-aika

Jos lakaisukonetta ei käytetä pitempään aikaan, on huomioitava seuraavat kohdat:

- Pysäytä lakaisukone tasaiselle pinnalle.
- Aseta ohjelmakytkin asentoon kuljetusajo .
- Kierrä virta-avain asentoon "0" ja vedä avain irti.
- Varmista, että lakaisukone pysyy paikoillaan.
- Puhdista lakaisukone sisä- ja ulkopuolelta.
- Pysäköi laite suojattuun ja kuivaan paikkaan.
- Vedä akkupistoke irti koneesta.
- Lataa akku sekä suorita lataus sen jälkeensä aina n. 2 kuukauden välein.

## Hoito ja huolto

### Yleisiä ohjeita

#### Varo

Vaurioitumisvaara!

Älä pese pölysuodatin.

- Ennen koneen huoltamista ja puhdistamista, osien vaihtamista tai muuntamista toisenlaista toimintaa varten, kone on sammutettava, virta-avain on poistettava virtalukosta ja akkupistoke on vedettävä irti tai akku on kytkettävä irti.
- Laitteen korjaustöitä saa suorittaa vain valtuutetut asiakaspalvelupisteet tai kyseisen alan ammattihenkilöt, jotka tuntevat voimassaolevat turvallisuussäädökset.
- Siirrettävien, ammattikäyttöön tarkoitettujen laitteiden käytössä on noudatettava laitteita koskevia turvallisuusmääräyksiä.
- Pysäytä lakaisukone tasaiselle pinnalle.
- Kierrä virta-avain asentoon "0" ja vedä avain irti.
- Lukitse seisontajarru.

### Puhdistaminen

#### Varo

Vaurioitumisvaara! Laitteen puhdistukseen ei saa käyttää vesiletkua tai korkeapainepesuria (oikosulkuvaara tai muu vaurioitumisvaara).

#### Laitteen sisäpuhdistus

##### ⚠ Vaara

Loukkaantumiswaara! Käytä pölynsuojamaskia ja suojalaseja.

- Puhdista laite liinalla.
- Puhdista laite puhtaaksi paineilmalla.

#### Laitteen ulkoinen puhdistus

- Puhdista laite kostealla, miedolla pesu-liipeällä kostutetulla liinalla.

**Huomautus:** Älä käytä aggressiivisia puhdistusaineita.

## Huoltovälit

Noutata tarkastuslistassa 5.950-648.0 olevia ohjeita!

**Huomautus:** Käyttötuntilaskuri osoittaa huoltojen ajankohdan.

### Asiakkaan suorittama huolto

**Huomautus:** Kaikki asiakkaan tehtäviin kuuluvat huolto- ja ylläpitotyöt on annettava koulutetun ammattihenkilön tehtäväksi. Tarvittaessa voi aina käyttää Kärcher-myyntiliikkeen huoltopalveluja.

#### Päivittäinen huolto:

- Tarkasta, ovatko lakaisutela ja sivuharja kuluneita ja onko niihin takertunut nauhoja.
- Tarkasta kaikkien ohjauselementtien toiminto.
- Tarkasta laite mahdollisten vahingoittumien varalta.

#### Viikoittainen huolto:

- Puhdista hydraulikkaöljyn jäädytyn.
- Tarkasta hydraulikkalaitteisto.
- Tarkasta hydraulioöljyn määrä.
- Tarkasta jarrunesteen määrä.
- Tarkasta tiivistelistejen kuluneisuus, vaihda ne tarvittaessa uusiin.
- Tarkasta ja voitele säiliön kansi.

#### Huolto kulumisen jälkeen:

- Vaihda tiivistyslistat uusiin.
- Säädä tai vaihda sivutiivistet.
- Vaihda lakaisutela uuteen.
- Vaihda sivuharja uuteen.

**Huomautus:** Katso kuvaus luvusta Huoltotyöt.

### Asiakaspalvelun suorittama huolto

#### Huolto 50 käyttötunnin jälkeen:

- Ensimmäinen tarkistus huoltovihkon mukaan.

#### Huolto 250 käyttötunnin jälkeen:

- Anna suorittaa huoltovihkon mukainen tarkastus.

**Huomautus:** Takuun voimassaolo edellyttää, että valtuutettu Kärcher -asiakaspalvelu suorittaa kaikki takuuajana ajankohtaiset huolto- ja kunnossapitotyöt huoltovihkon mukaisesti.



## Huoltotoimenpiteet

### Esivalmistelu:

- Pysäytä lakaisukone tasaiselle pinnalle.
- Kierrä virta-avain asentoon "0" ja vedä avain irti.
- Lukitse seisontajarru.

### Yleiset turvaohjeet

#### ⚠ Vaara

*Loukkaantumisaava!* Käytä aina varmistustankoa, kun roskasäiliö on nostettuna.



- 1 Varmistustangon pidike
- 2 Varmistustanko

- Käännä korkeatyhjennyksen varmistustanko ylös ja pistä tangon pää pidikkeeseen (varmistettu).

### Akkujen poistaminen

Akut voi vaihtaa vain kaikki yhdessä. Vaihdon saa tehdä vain pätevä ammattilainen.

- Suuresta painosta johtuen (460 kg) vaihto pitää suorittaa nosturilla.

**Huomautus:** Poikittaistuki pitää ruuvata irti ennen akkujen vaihtamista.



- Akkua irrotettaessa on huomioitava, että ensin irrotetaan miinusnavan kaapeli.
- Kiinnitä nosturin vaijerit akkukotelon 4 reikään ja nosta akkusetti varovasti ulos.

### Hydrauliikkaöljyn määrän tarkastaminen ja hydrauliikkaöljyn lisääminen

#### Ohje

*Roskasäiliö ei saa olla nostettuna ylös.*

- Avaa moottoripeite.



- 1 Hydrauliikkaöljysäiliö
- 2 Tarkastuslasi
- 3 Sulikutulppa, öljyntäyttöaukko
- 4 Hydrauliikkaöljyjäähdytin

#### 5 Painemittari

- Tarkasta hydrauliikkaöljyn määrä mittalasta.
- Öljytason on oltava "MIN"- ja "MAX"-merkkien välissä.
- Jos öljyn pinta on „MIN“-merkin alapuolella, hydrauliikkaöljyä on lisättävä.
- Poista öljyntäyttöaukon tulppa.
- Puhdista täyttöalue.
- Lisää hydrauliikkaöljyä.

#### Öljylaji: katso Tekniset tiedot

- Kierrä öljyntäyttöaukon tulppa takaisin paikalleen.

#### Ohje

*Jos painemittari osoittaa hydrauliikkaöljyn paineen kohonneen, Kärcher-asiakaspalvelun tulee antaa vaihtaa hydrauliikkaöljyn suodatin.*

#### Hydrauliikkalaitteiston tarkastaminen

- Lukitse seisontajarru.
- Käynnistä moottori.

Hydrauliikkalaitteiston huollon saa tehdä vain Kärcher-asiakaspalvelu.

- Tarkasta kaikkien hydrauliikkaletkujen ja liitosten tiiviys.

#### Lakaisutelan tarkastus

- Käännä virta-avain asentoon „I“.
- Nosta roskasäiliö ylös päätyasentoon asti.
- Kierrä virta-avain asentoon 0.
- Lukitse seisontajarru.
- Aseta varmistustanko varmistusasentoon korkeatyhjennystä tehtäessä.
- Poista nauhat tai narut lakaisutelasta.
- Ota varmistustanko esiin,
- Laita käynnistysavain käynnistyslukkoon.
- Käännä virta-avain asentoon „I“.
- Laske roskasäiliö alas päätyasentoon asti.
- Kierrä virta-avain asentoon "0" ja vedä avain irti.

#### Lakaisutelan vaihto

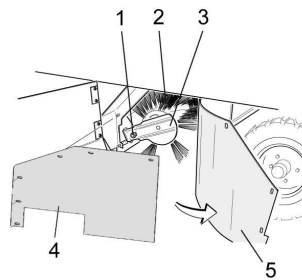

- 1 Lakaisutelan kannattimen kiinnitysruuvi
- 2 Lakaisutela
- 3 Lakaisutelan kannatin
- 4 Sivutiiviste kiinnityspelti
- 5 Sivutiiviste

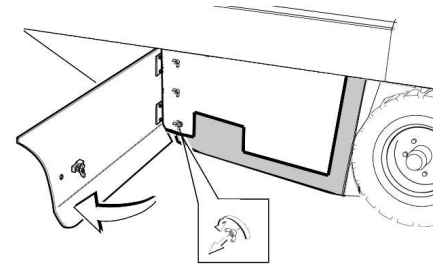

- Avaa sivupeite avaimella.
- Kierrä sivutiiviste kiinnityspellin siipimutterit irti ja poista kiinnityspelti.
- Käännä sivutiiviste ulos.
- Kierrä lakaisutelan kannattimen kiinnitysruuvi irti ja käännä kannatin ulos.
- Poista lakaisutela.

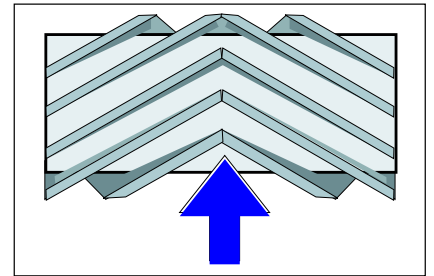

Lakaisutelan asennusasento ajosuuntaan nähden (ylhäältä katsottuna)

**Huomautus:** Kun asennat uutta lakaisutela paikalleen, huomioi harjassarjan oikea sijainti.

- Asenna uusi lakaisutela paikalleen. Lakaisutelan urat tulee pistää vastapuolen telankannattimen vääntö-nokkiin.

**Huomautus:** Uuden lakaisutelan asennuksen jälkeen lakaisupeili on säädettävä uudelleen.

#### Lakaisutelan lakaisupeilin tarkastus ja säätö

**Huomautus:** Tehtaalla asetettu lakaisupeilin koko on 80 mm, sitä voi jälkikäteen poraattomasti lakaisutelan kuluessa.

- Tarkasta renkaiden ilmanpaine.
- Pysäytä imupuhallin.
- Aja lakaisukone tasaisella ja sileällä pohjalla, joka on selvästi pölyn tai liidun peittämä.
- Aseta ohjelmakytkin asentoon lakaisu lakaisutelalla.
- Aseta ohjelmakytkin asentoon kuljetusajo.
- Aja laite taaksepäin pois.
- Tarkasta lakaisupeili.

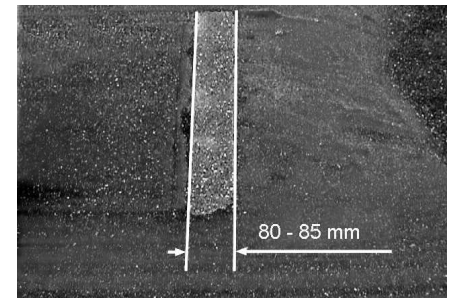

Lakaisupeilin muodon tulee olla tasasivuisen suorakulmio, jonka leveys on 80-85 mm.

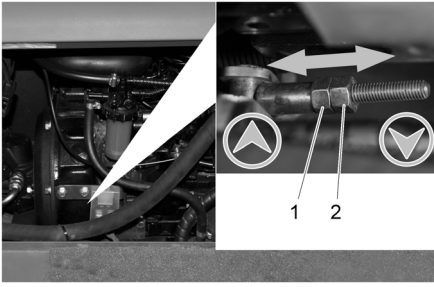

- 1 Säätömutteri  
2 Vastamutteri

- Avaa moottorin sivupeite.
- Löysää vastamutteria.
- Säädä lakaisupeilit
- Kiristä vastamutteri.
- Tarkasta lakaisutelan lakaisupeili.

#### Sivuharjan lakaisupeilin tarkastus ja säätö

- Nosta sivuharjat ylös.
- Aja lakaisukone tasaisella ja sileällä pohjalle, joka on selvästi pölyn tai liidin peittämä.
- Aseta ohjelmakytin asentoon lakaisutelalla ja sivuharjalla.
- Nosta sivuharjat ylös.
- Käännä ohjelmakytin asentoon ajo.
- Aja laite taaksepäin pois.
- Tarkasta lakaisupeili.

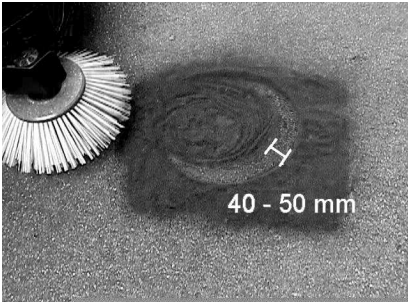

Lakaisupeilin leveyden tulee olla 40 - 50 cm.

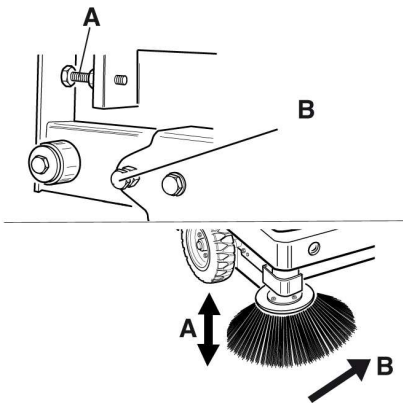

- Korjaa lakaisupeilin muotoa kahdella säätöruuvilla.
- Tarkasta lakaisupeili.

#### Säädä sivutiivistest

→ Aja roskasäiliö ylös ja varmista varmistustangolla.

#### ⚠ Vaara

*Loukkaantumisvaara! Käytä aina varmistustankoa, kun roskasäiliö on nostettuna.*

→ Käännä korkeatyhjennyksen varmistustanko ylös ja pistä tangon pää pidikkeeseen (varmistettu).



- 1 Varmistustangon pidike  
2 Varmistustanko

- Avaa sivuverhoilu kuten kohdassa "Lakaisutelan vaihto" on kuvattu.
- Irrota sivukiinnityspellin 6 siipimutteria.
- Irrota etukiinnityspellin 3 mutteria (13 mm).
- Paina sivutiivistettä alaspäin (pitkä reikä) kunnes etäisyys maahan on 1 - 3 mm.
- Kiinnitä kiinnityspellit.
- Toista toimenpide laitteen toisella sivulla.

#### Pölysuodattimen puhdistus käsin

→ Puhdista pölynsuodatin painamalla suodatinpuhdistus-painiketta.

#### Pölynsuodattimen vaihto

##### ⚠ Varoitus

*Ennen pölynsuodattimen vaihtoa on roskasäiliö tyhjennettävä. Käytä pölynsuojamas-  
kia kun työskentelet suodatinjärjestelmässä. Noudata hienopölyjen käsittelyä koskevia turvallisuusmääräyksiä.*

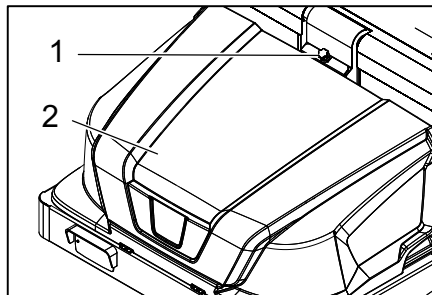

- 1 Laitekannen lukitus  
2 Pölysuoja

- Avaa lukitus, tee se kiertämällä tähtikahvaruuvia ulos.
- Käännä laitekuippu eteenpäin.

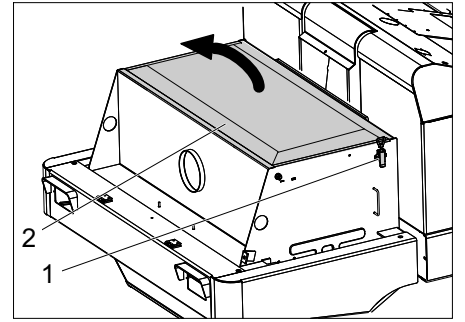

→ Avaa suodattimen kansi.

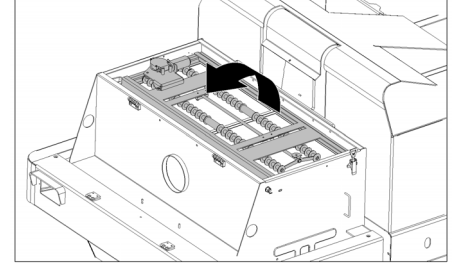

→ Käännä suodattimen puhdistustärytin eteenpäin.

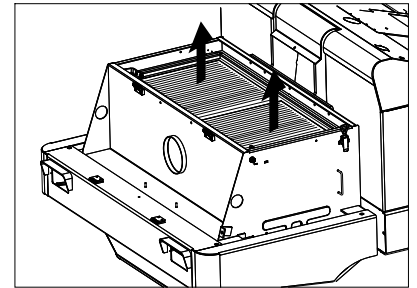

- Vaihda pölynsuodatin.
- Sulje suodattimen kansi.

#### Valonheittimen (lisävaruste) hehkulam- pun vaihtaminen

- Ruuvaa valonheitin irti.
- Poista valonheitin ja vedä pistoke irti.
- Huomautus:** Huomioi pistokkeiden paikat.
- Ruuvaa valonheitin auki.
- Irrota valonheitinkotelo ja pidä vaakasuorassa, koska lamppuyksikkö ei ole kiinni missään.
- Avaa hehkulam-  
pun kiinnityskaari lukituksesta ja poista hehkulam-  
ppu.
- Asenna uusi hehkulam-  
ppu.
- Kokoa yhteen päinvastaisessa järjes-  
tyksessä.

#### Suuntavilkun (lisävaruste) hehkulam- pun vaihtaminen

**Huomautus:** Poista suuntavilkun lasi suuntavilkun kotelosta, hehkulam-  
pun vaihtamisen mahdollistamiseksi.

#### Sulakkeiden vaihto

→ Avaa sulakerasia.

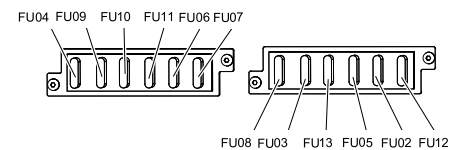

- Tarkasta sulakkeet.
- Vaihda vialliset sulakkeet uusiin.

**Huomautus:** Sulake FU 01 (pääsulake) on elektroniikkakotelon kannessa.

Sulakkeet FU 14, FU 15 ja FU 16 ovat elektroniikkakotelon sisällä. **Huomio:** Kotelon saa avata ja sulakkeet vaihtaa vain valtuutettu asiakaspalvelu.

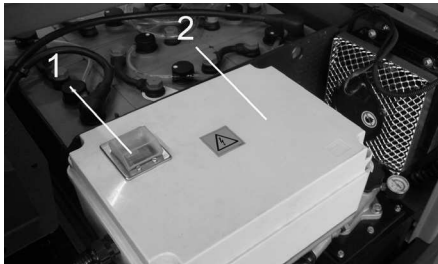

- 1 Sulake FU 1 (pääsulake)  
2 Elektroniikkakotelo

FU 01	Päävaroke	220 A
FU 02	Istuinkontaktikytkin	3 A
FU 03	Ajohytti (lisävaruste)	10 A
FU 04	Ajosuuntakytkin	5 A
FU 05	Monitoiminäyttö	3 A
FU 06	Hydrauliikkaöljyjäähdytin	25 A
FU 07	Ohjelmavalintakytkin	15 A
FU 08	Äänitorvi	10 A
FU 09	Valaistus vasemmalla	7,5 A
FU 10	Valaistus oikealla	7,5 A
FU 11	Työvalaistus	10 A
FU 12	Pyörivä varoitusvilkku	5 A
FU 13	Tärytinjärjestelmä	10 A
FU 14	Moottori	3 A
FU 15	Jännitteenmuuttaja	20 A
FU 16	Avainkytkin	3 A

**Huomautus:** Käytä vain samanarvoisia sulakkeita.

## EU-standardinmukaisuustodistus

Vakuutamme, että alla mainitut tuotteet vastaavat suunnittelultaan ja rakenteeltaan sekä valmistustavaltaan EU-direktiivien asianomaisia turvallisuus- ja terveysvaatimuksia. Jos tuotteeseen/tuotteisiin tehdään muutoksia, joista ei ole sovittu kanssamme, tämä vakuutus ei ole enää voimassa.

**Tuote:** Lakaisukone  
**Tyyppi:** 1 186-xxx  
**Yksiselitteiset EU-direktiivit**  
2006/42/EY (+2009/127/EY)  
2004/108/EY  
2000/14/EY

### Sovellatut harmonisoidut standardit

EN 55012: 2007 + A1: 2009  
EN 61000-6-2: 2005  
EN 60335-1  
EN 60335-2-29: 2004+A2: 2010  
EN 60335-2-72  
EN 61000-3-2: 2006+A1: 2009+A2: 2009  
EN 61000-3-3: 2008  
EN 62233: 2008

### Sovellettu yhdenmukaisuuden analysointimenetelmä

2000/14/EY: Liite V

### Äänen tehotaso dB(A)

Mitattu: 90  
Taattu: 93

Allekirjoittaneet toimivat yrityksen johton puolesta ja sen valtuuttamina.

  
H. Jenner  
CEO

  
S. Reiser  
Head of Approval

Dokumentointivaltuutettu:  
S. Reiser

Alfred Kärcher GmbH & Co. KG  
Alfred-Kärcher-Str. 28 - 40  
71364 Winnenden (Germany)  
Puh.: +49 7195 14-0  
Faksi: +49 7195 14-2212

Winnenden, 2012/04/01

## Takuu

Kussakin maassa ovat voimassa valtuuttamamme myyntiorganisaation julkaisemat takuuehdot. Materiaali- ja valmistusvirheitä aiheuttavat virheet laitteessa korjaamme takuuaikana maksutta. Takuutapauksessa ota yhteys ostotositteen kanssa jälleenmyyjään tai lähimpään valtuutettuun huoltoon.

## Häiriöapu

Häiriö	Apu
Laite ei kulje tai kulkee vain hitaasti	Mene istumaan kuljettajan istuimelle, tällöin istuimen kosketuskytkin aktivoituu.
	Kytke lauennut varoke FU 1(elektroniikkakotelon kannessa) takaisin päälle
	Lataa tai vaihda akku
	Vapauta seisontajarru
	Tarkasta kietoutuneiden nauhojen ja narujen varalta.
	Ota yhteyttä Kärcher-asiakaspalveluun
Viheltävä ääni hydraulikassa	Täytä hydraulinestettä
	Ota yhteyttä Kärcher-asiakaspalveluun
Harjat pyörivät vain hitaasti tai ei ollenkaan	Tarkasta kietoutuneiden nauhojen ja narujen varalta.
	Ota yhteyttä Kärcher-asiakaspalveluun
Vähän tai ei ollenkaan imutehoa harjojen alueella	Suodattimien puhdistus
	Ota yhteyttä Kärcher-asiakaspalveluun
Laite põlisee	Säädä sivutiivisteet.
	Käynnistä imuturbiini
	Puhdista pölysuodatin
	Vaihda suodattimen tiivisteet
	Ota yhteyttä Kärcher-asiakaspalveluun
Lakaisinyksikkö jättää roskia maahan	Tyhjennä roskasäiliö
	Puhdista pölysuodatin
	Vaihda lakaisutela
	Säädä lakaisupeilit
	Vaihda roskasäiliön tiivistenauhat
	Poista lakaisutelan kiinnijuuttumisen aiheuttaja
	Ota yhteyttä Kärcher-asiakaspalveluun
Roskasäiliö ei nouse tai laskeudu	Tarkasta sulakkeet.
	Ota yhteyttä Kärcher-asiakaspalveluun
Roskasäiliö kääntyy liian hitaasti tai ei ollenkaan	Ota yhteyttä Kärcher-asiakaspalveluun
Käyntihäiriöitä hydraulisesti liikutelluissa laitteissa	Ota yhteyttä Kärcher-asiakaspalveluun

## Tekniset tiedot

		KM 130/300 R Bp
<b>Laitteen tiedot</b>		
Ajonopeus, eteenpäin	km/h	7
Ajonopeus, taaksepäin	km/h	7
Nousukyky (maks.)	--	14 %
Pintateho ilman sivuharjaa	m <sup>2</sup> /h	7000
Lakaisuteho yhdellä sivuharjalla	m <sup>2</sup> /h	9100
Työleveys ilman sivuharjaa	mm	1000
Työleveys yhdellä sivuharjalla	mm	1300
Suojatyyppi tippuvedeltä suojattu	--	IPX 3
Toiminta-aika täyteen ladatuilla akuilla	h	2
<b>Sähkölaitteisto</b>		
Akukapasiteetti	V, Ah	36, 360
Akkusarja	kg	460
<b>Hydraulilaitteisto</b>		
Koko hydraulilaitteiston öljymäärä	l	25
Hydrauliikkatankin öljymäärä	l	20,5
Hydrauliikkaöljyn tyyppi	--	HV 46
<b>Roskasäiliö</b>		
Maks. tyhjennyskorkeus	mm	1400
Lakaisutavara-astioiden tilavuus	l	300
<b>Lakaisutela</b>		
Lakaisutelan halkaisija	mm	300
Lakaisutelan leveys	mm	1000
Kierrosluku	1/min	325
Lakaisupeili	mm	80
<b>Sivuharjat</b>		
Sivuharjan halkaisija	mm	600
Kierrosluku (portaaton)	1/min	61
<b>Täyskumirenkaat</b>		
Koko edessä	--	15-4,5 x 8
Koko takana	--	15-4,5 x 8
<b>Jarru</b>		
Etupyörät	--	mekaaninen
Takapyörä	--	hydrostaattiset
<b>Suodatin- ja imujärjestelmä</b>		
Rakennetyyppi	--	Poimu-suodatin
Kierrosluku	1/min	2800
Hienopölynsuodattimen suodatinpinta	m <sup>2</sup>	5,2
Imujärjestelmän nimellisalipaine	mbar	15,5
Imujärjestelmän nimellistilavuusvirta	m <sup>3</sup> /h	800
Tärytinjärjestelmä	--	Sähkömoottori
<b>Ympäristöolosuhteet</b>		
Lämpötila	°C	-5 – +40
Ilmankosteus, ei kasteleva	%	0 - 90
<b>Mitatut arvot EN 60335-2-72 mukaisesti</b>		
<b>Melupäästö</b>		
Äänenpainetaso L <sub>pA</sub>	dB(A)	75
Epävarmuus K <sub>pA</sub>	dB(A)	3
Äänitehotaso L <sub>WA</sub> + epävarmuus K <sub>WA</sub>	dB(A)	93
<b>Laitteen värinät</b>		
Käsi-käsivarsi värinäarvo	m/s <sup>2</sup>	< 2,5
Istuin	m/s <sup>2</sup>	< 2,5
Epävarmuus K	m/s <sup>2</sup>	0,1
<b>Mitat ja painot</b>		
Pituus x leveys x korkeus	mm	2040x1330x1430
Kääntösäde oikealle	mm	1400
Kääntösäde vasemmalle	mm	1400
Tyhjä paino (ilman akkuja/sis. akut)	kg	840/1300
Sallittu kokonaispaino	kg	1789
Sallittu akselipaino, edessä	kg	897
Sallittu akselipaino, takana	kg	892
<b>Oikeus teknisiin muutoksiin pidätetään!</b>		



 Πριν χρησιμοποιήσετε τη συσκευή σας για πρώτη φορά, διαβάστε αυτές τις πρωτότυπες οδηγίες χρήσης, ενεργήστε σύμφωνα με αυτές και κρατήστε τις για μελλοντική χρήση ή για τον επόμενο ιδιοκτήτη.

Πριν από την πρώτη χρήση διαβάστε οπωσδήποτε τις υποδείξεις ασφαλείας αρ. 5.956-250!

## Πίνακας περιεχομένων

Υποδείξεις ασφαλείας . . . . .	EL	..	1
Γενικές υποδείξεις . . . . .	EL	..	1
Σύμβολα επάνω στη συσκευή . . . . .	EL	..	2
Σύμβολα στο εγχειρίδιο οδηγίων . . . . .	EL	..	2
Λειτουργία . . . . .	EL	..	2
Χρήση σύμφωνα με τους κανονισμούς . . . . .	EL	..	2
Κατάλληλα δάπεδα . . . . .	EL	..	2
Προστασία περιβάλλοντος . . . . .	EL	..	2
Στοιχεία χειρισμού και λειτουργίας . . . . .	EL	..	3
Εικόνα μηχανικού σαρώθρου . . . . .	EL	..	3
Πεδίο χειρισμού . . . . .	EL	..	3
Πλήκτρα λειτουργίας . . . . .	EL	..	3
Ενδεικτικές λυχνίες και οθόνη . . . . .	EL	..	4
Πριν τη θέση σε λειτουργία . . . . .	EL	..	4
Ανύψωση της καμπίνας οδηγού . . . . .	EL	..	4
Ασφάλιση/απελευθέρωση φρένου ακινητοποίησης . . . . .	EL	..	4
Μετακίνηση της μηχανικής σκούπας χωρίς αυτοκίνηση . . . . .	EL	..	4
Μετακίνηση της μηχανικής σκούπας με αυτοκίνηση . . . . .	EL	..	4
Έναρξη λειτουργίας . . . . .	EL	..	4
Γενικές υποδείξεις . . . . .	EL	..	4
Εργασίες ελέγχου και συντήρησης . . . . .	EL	..	4
Πριν τη θέση σε λειτουργία . . . . .	EL	..	4
Υποδείξεις ασφαλείας για τους συσσωρευτές . . . . .	EL	..	4
Φόρτιση μπαταριών . . . . .	EL	..	5
Λειτουργία . . . . .	EL	..	5
Ρύθμιση καθίσματος οδηγού . . . . .	EL	..	5
Επιλογή προγραμμάτων . . . . .	EL	..	5
Εκκίνηση της μηχανής . . . . .	EL	..	5
Οδήγηση της μηχανής . . . . .	EL	..	5
Λειτουργία σάρωσης . . . . .	EL	..	6
Άδειασμα του κάδου απορριμμάτων . . . . .	EL	..	6
Απενεργοποίηση της μηχανής . . . . .	EL	..	6
Μεταφορά . . . . .	EL	..	6
Αποθήκευση . . . . .	EL	..	6
Διακοπή της λειτουργίας . . . . .	EL	..	6
Φροντίδα και συντήρηση . . . . .	EL	..	7
Γενικές υποδείξεις . . . . .	EL	..	7
Καθαρισμός . . . . .	EL	..	7
Διαστήματα συντήρησης . . . . .	EL	..	7
Εργασίες συντήρησης . . . . .	EL	..	7
Δήλωση Συμμόρφωσης των Ε.Κ. . . . .	EL	..	10
Εγγύηση . . . . .	EL	..	10
Αντιμετώπιση βλαβών . . . . .	EL	..	11
Τεχνικά χαρακτηριστικά . . . . .	EL	..	12

## Υποδείξεις ασφαλείας



**Κίνδυνος ακουστικής βλάβης. Κατά την εργασία με τη συσκευή, να φοράτε οπωσδήποτε κατάλληλες ωτοασπίδες.**

### Γενικές υποδείξεις

Αν κατά την αφαίρεση της συσκευασίας διαπιστώσετε ζημιές που προκλήθηκαν κατά τη μεταφορά, ειδοποιήστε αμέσως τον προμηθευτή σας.

– Οι προειδοποιητικές πινακίδες και οι πινακίδες υποδείξεων που είναι τοποθετημένες στο μηχάνημα, παρέχουν σημαντικές υποδείξεις για την ακίνδυνη λειτουργία.

– Εκτός από τις υποδείξεις στο εγχειρίδιο λειτουργίας πρέπει να λάβετε παράλληλα υπόψη και τους γενικούς κανονισμούς ασφαλείας και πρόληψης ατυχημάτων που προβλέπει ο νομοθέτης.

### Υποδείξεις εκφόρτωσης

#### Κίνδυνος

**Κίνδυνος τραυματισμού, κίνδυνος βλάβης! Κατά τη φόρτωση λάβετε υπόψη το βάρος της συσκευής!**

Βάρος (χωρίς μπαταρίες)	840 kg*
Βάρος (με μπαταρίες)	1.300 kg*

\* Το βάρος είναι μεγαλύτερο εάν έχουν συνδεθεί πρόσθετα εξαρτήματα.

➔ **Μην χρησιμοποιείτε περνοφόρο ανυψωτικό μηχάνημα.**

➔ Κατά τη μεταφόρτωση της συσκευής χρησιμοποιήστε μια κατάλληλη ράμπα ή ένα γερανό!

➔ Σε περίπτωση χρήσης ράμπας, προσέξτε τα εξής:

Διάκενο εδάφους 70mm.

➔ Εάν η συσκευή παραδίδεται σε παλέτα, πρέπει να κατασκευαστεί μια ράμπα με τις συνοδευτικές σανίδες.

Οι σχετικές οδηγίες βρίσκονται στη σελίδα 2 (εσωτερική σελίδα).

**Σημαντική υπόδειξη:** κάθε σανίδα πρέπει να βιδωθεί καλά με 2 τουλάχιστον κοχλίες.

### Κίνηση

#### Κίνδυνος

**Κίνδυνος τραυματισμού, κίνδυνος βλάβης!**

#### Κίνδυνος

**Κίνδυνος τραυματισμού!**

**Κίνδυνος ανατροπής, όταν η κλίση του εδάφους είναι πολύ ανοδική.**

– Στην κατεύθυνση της κίνησης η ανοδική κλίση μπορεί να είναι μόνο έως 14 %.

**Κίνδυνος ανατροπής όταν η ταχύτητα στη στροφή είναι πολύ μεγάλη**

– Οδηγείτε αργά στις στροφές.

**Κίνδυνος ανατροπής, όταν το έδαφος είναι ασταθές.**

– Οδηγείτε το μηχάνημα μόνο σε σταθερό έδαφος.

**Κίνδυνος ανατροπής, όταν η κλίση στα άκρα είναι μεγάλη.**

– Η ανοδική κλίση, εγκάρσια προς τη διεύθυνση της κίνησης, μπορεί να είναι μόνο έως 10%.

– Πρέπει κατά βάση να τηρούνται τα μέτρα προφύλαξης, οι κανονισμοί και οι διατάξεις που ισχύουν για το όχημα

– Ο χειριστής της συσκευής πρέπει να την χρησιμοποιεί σύμφωνα με τους κανονισμούς. Ο χειριστής κατά την οδήγηση πρέπει να έχει υπόψη τις τοπικές συνθήκες και κατά την εργασία πρέπει να δίνει προσοχή σε άλλα άτομα και ιδιαίτερα σε παιδιά

– Η συσκευή επιτρέπεται να χρησιμοποιείται μόνο από άτομα, τα οποία έχουν γνώση του χειρισμού ή έχουν αποδείξει την ικανότητά τους για χειρισμό και έχουν λάβει ρητή εντολή για τη χρήση της συσκευής

– Η συσκευή δεν επιτρέπεται να χρησιμοποιείται από παιδιά ή νεαρά άτομα

– Δεν επιτρέπεται να επιβιβάζονται άλλα άτομα στη μηχανή

– Μηχανές με κάθισμα επιτρέπεται να οδηγούνται μόνο από τη θέση του καθίσματος

➔ Για να αποφύγετε τυχόν μη εξουσιοδοτημένη χρήση, μην αφήνετε το κλειδί της μηχανής.

➔ Δεν επιτρέπεται ποτέ να εγκαταλείπετε τη συσκευή ανεπίβλεπτη, εφόσον βρίσκεται σε λειτουργία ο κινητήρας. Ο χειριστής επιτρέπεται να εγκαταλήψει τη μηχανή μόνο εφόσον ακινητοποιήσει τον κινητήρα, ασφαλίσει τη μηχανή έναντι αθέλητων κινήσεων, εν ανάγκη ενεργοποιήσει το φρένο ακινητοποίησης και αφαιρέσει το κλειδί της μίζας

### Συσκευές με μπαταρίες

**Υπόδειξη:** Η εγγύηση ισχύει μόνο εφόσον χρησιμοποιείτε τις μπαταρίες και τους φορτιστές που συνιστά η εταιρία Kärcher.

– Πρέπει να τηρούνται οπωσδήποτε οι οδηγίες λειτουργίας του κατασκευαστή του συσσωρευτή. Λαμβάνετε υπόψη τις συστάσεις του νομοθέτη σχετικά με το χειρισμό των συσσωρευτών.

– Ποτέ μην αφήνετε τους συσσωρευτές εκφορτισμένους αλλά φορτίζετε τους το συντομότερο δυνατό.

– Οι συσσωρευτές πρέπει να διατηρούνται πάντοτε καθαροί και στεγνοί προς αποφυγή τυχόν ρευμάτων διαρροής. Προστατέψτε τους συσσωρευτές από ρύπους, π.χ. από μεταλλικές σκόνες.

– Μην τοποθετείτε εργαλεία ή παρόμοια αντικείμενα επάνω στον συσσωρευτή. Κίνδυνος βραχυκυκλώματος και έκρηξης.

– Απαγορεύεται η χρήση ακάλυπτης φλόγας, ο σχηματισμός σπινθήρων ή το κάπνισμα πλησίον του συσσωρευτή ή στο χώρο επαναφόρτισής του. Κίνδυνος έκρηξης.

– Μην αγγίζετε καυτά εξαρτήματα, π.χ. τον κινητήρα (κίνδυνος πρόκλησης εγκαυμάτων).

– Προσοχή κατά το χειρισμό των υγρών των συσσωρευτών. Τηρείτε τις σχετικές προδιαγραφές ασφαλείας!

- Οι μεταχειρισμένοι συσσωρευτές πρέπει να διατίθενται με οικολογικό τρόπο σύμφωνα με την οδηγία 91/ 157 ΕΟΚ.

### Εξαρτήματα και ανταλλακτικά

- Επιτρέπεται να χρησιμοποιούνται μόνο εξαρτήματα και ανταλλακτικά, τα οποία έχουν την έγκριση του κατασκευαστή. Τα γνήσια εξαρτήματα και ανταλλακτικά παρέχουν την εγγύηση της ασφαλούς και άψογης λειτουργίας της μηχανής
- Μία επιλογή των ανταλλακτικών που χρειάζονται συχνότερα θα βρείτε στο τέλος των οδηγιών χρήσης.
- Περισσότερες πληροφορίες σχετικά με τα ανταλλακτικά μπορείτε να λάβετε στη διεύθυνση [www.kaercher.com](http://www.kaercher.com), τομέας Εξυπηρέτησης.

### Σύμβολα επάνω στη συσκευή

	Κίνδυνος εγκαυμάτων λόγω της υψηλής θερμοκρασίας των επιφανειών! Πριν χρησιμοποιήσετε τη συσκευή, αφήστε την εγκατάσταση εξάτμισης να ψυχθεί επαρκώς.
	Εκτελείτε τις εργασίες στη συσκευή φορώντας πάντα τα κατάλληλα γάντια.
	Κίνδυνος σύνθλιψης από εμπλοκή στα κινητά τμήματα του οχήματος
	Κίνδυνος τραυματισμού από τα κινητά τμήματα. Μην αγγίζετε με τα χέρια σας.
	Κίνδυνος πυρκαγιάς. Μην αναρροφάτε καιγόμενα ή καυτά αντικείμενα.
	Υποδοχή αλυσίδας / σημείο ανύψωσης
	Σημεία στήριξης γρύλου
	Μετατόπιση κυλινδρικού σαρώθρου
	Μέγιστη κλίση εδάφους για διαδρομές με ανυψωμένο κάδο απορριμμάτων.

	Στην κατεύθυνση της κίνησης η ανοδική κλίση μπορεί να είναι μόνο έως 14 %.
	Προσοχή στην περιστρεφόμενη βούρτσα (λάβετε υπόψη την κατεύθυνση περιστροφής).
	Προειδοποίηση για επικίνδυνη ηλεκτρική τάση!
	Κίνδυνος βλάβης! Μην πλένετε το φίλτρο σκόνης.

### Σύμβολα στο εγχειρίδιο οδηγιών

#### ⚠ Κίνδυνος

Για άμεσα επαπειλούμενο κίνδυνο, ο οποίος μπορεί να οδηγήσει σε σοβαρό τραυματισμό ή θάνατο.

#### ⚠ Προειδοποίηση

Για ενδεχόμενη επικίνδυνη κατάσταση, η οποία μπορεί να οδηγήσει σε σοβαρό τραυματισμό ή θάνατο.

#### Προσοχή

Για ενδεχόμενη επικίνδυνη κατάσταση, η οποία μπορεί να οδηγήσει σε ελαφρό τραυματισμό ή υλικές βλάβες.

### Λειτουργία

Η μηχανική σκούπα λειτουργεί σύμφωνα με την αρχή φτιαρίσματος - σκουπίσματος.

- Το περιστρεφόμενο κυλινδρικό σάρωθρο προωθεί τα απορρίμματα απευθείας στον κάδο απορριμμάτων.
- Το πλευρικό σάρωθρο καθαρίζει τις γωνίες και ακμές της υπό καθαρισμό επιφάνειας και προωθεί τους ρύπους προς το κυλινδρικό σάρωθρο.
- Η λεπτή σκόνη αναρροφάται μέσω του φίλτρου σκόνης από τον αναρροφητήρα.

### Χρήση σύμφωνα με τους κανονισμούς

Αυτό το σάρωθρο προορίζεται για τη σάρωση ακάθαρτων επιφανειών σε εσωτερικούς και εξωτερικούς χώρους.

- Προτού την χρησιμοποιήσετε, ελέγχετε την κατάσταση και την ασφάλεια λειτουργίας της μηχανής και των εξαρτημάτων της. Μην χρησιμοποιείτε τη μηχανή εάν η κατάσταση της δεν είναι άψογη.
- Χρησιμοποιείτε αυτή τη μηχανική σκούπα αποκλειστικά και μόνο σύμφωνα με τα στοιχεία σ' αυτές τις οδηγίες χειρισμού.
- Αυτό το σάρωθρο προορίζεται για τη σάρωση ακάθαρτων επιφανειών σε εσωτερικούς και εξωτερικούς χώρους.
- Η μηχανή δεν ενδείκνυται για τη σάρωση σκόνης που είναι επικίνδυνη για την υγεία.

- Η μηχανή δεν πρέπει να υποστεί οποιαδήποτε τροποποίηση.
- Μην σκουπίζετε/αναρροφάτε ποτέ εκρηκτικά υγρά, εύφλεκτα αέρια και πυκνά οξέα και διαλύτες! Σε αυτά ανήκουν η βενζίνη, το νέφτι ή το πετρέλαιο θέρμανσης, τα οποία μπορούν να αναμειχθούν με τον αέρα αναρρόφησης και να δημιουργήσουν εκρηκτικούς ατμούς ή μείγματα. Επιπλέον, η ακετόνη, τα αδιάλυτα οξέα και διαλυτικά μέσα, τα οποία μπορούν να προκαλέσουν διάβρωση στο υλικό της μηχανής.
- Μην σκουπίζετε/αναρροφάτε αντικείμενα που καίγονται ή έχουν σχηματίσει καύτρα.
- Η μηχανή είναι κατάλληλη μόνο για τα δάπεδα που αναφέρονται στις οδηγίες χρήσης.
- Η μηχανή επιτρέπεται να κινείται μόνο στις εγκεκριμένες από τον επιχειρηματία ή εξουσιοδοτημένα από αυτόν άτομα επιφάνειες.
- Απαγορεύεται η παραμονή στην περιοχή κινδύνου. Απαγορεύεται η χρήση σε χώρους όπου υφίσταται κίνδυνος έκρηξης.
- Γενικά ισχύει: Κρατάτε μακριά από το μηχανήμα εύφλεκτα υλικά (κίνδυνος έκρηξης και πυρκαγιάς).

### Κατάλληλα δάπεδα

#### ⚠ Κίνδυνος

Κίνδυνος τραυματισμού! Ελέγξτε την ανοχή του εδάφους πριν το προσπελάσετε.

- Ασφαλτος
- Βιομηχανικά δάπεδα
- Δάπεδα χωρίς αρμούς
- Σκυρόδεμα
- Λιθόστρωτο

#### Προσοχή

Κίνδυνος βλάβης! Απαγορεύεται η αναρρόφηση ταινιών, κορδονιών ή συρμάτων, καθώς αυτά μπορεί να τυλιχθούν γύρω από το κυλινδρικό σάρωθρο.

### Προστασία περιβάλλοντος

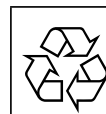

Τα υλικά συσκευασίας είναι ανακυκλώσιμα. Μην πετάτε τις συσκευασίες στα οικιακά απορρίμματα, αλλά σε ειδικό σύστημα επαναχρησιμοποίησης.

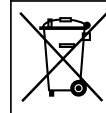

Οι παλιές συσκευές περιέχουν ανακυκλώσιμα υλικά, τα οποία θα πρέπει να μεταφέρονται σε σύστημα επαναχρησιμοποίησης. Οι μπαταρίες, τα λάδια και παρόμοια υλικά δεν επιτρέπεται να καταλήγουν στο περιβάλλον. Για το λόγο αυτόν η διάθεση παλιών συσκευών πρέπει να γίνεται σε κατάλληλα συστήματα συλλογής.

#### Υποδείξεις για τα συστατικά (REACH)

Ενημερωμένες πληροφορίες για τα συστατικά μπορείτε να βρείτε στη διεύθυνση:

[www.kaercher.com/REACH](http://www.kaercher.com/REACH)

## Στοιχεία χειρισμού και λειτουργίας

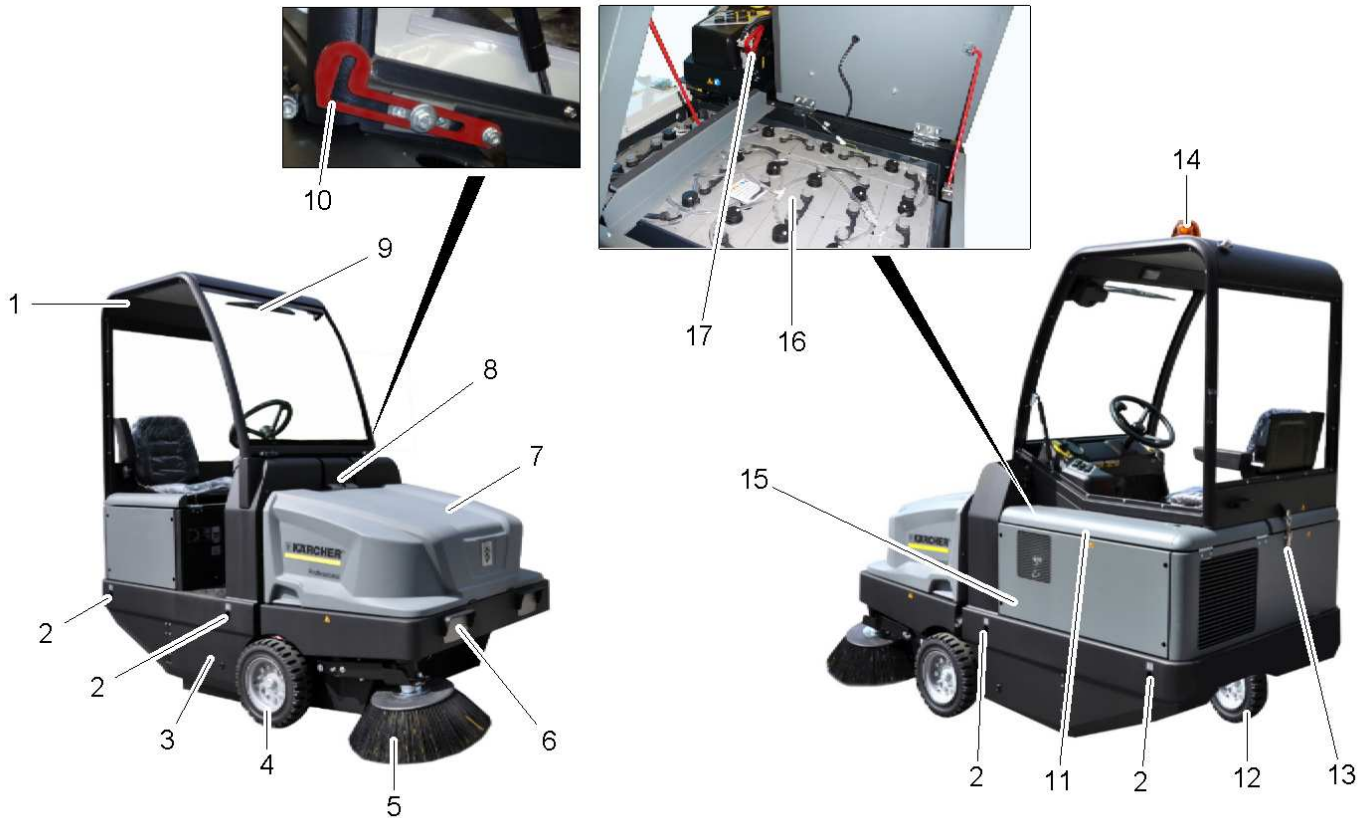

### Εικόνα μηχανικού σαρώθρου

- 1 Καμπίνα οδηγού (προαιρετική)
- 2 Σταθερό σημείο πρόσδεσης (4x)
- 3 Είσοδος στην κυλινδρική σκούπα
- 4 Πρόσθιος τροχός
- 5 Πλευρική σκούπα
- 6 Εγκατάσταση φωτισμού (προαιρετικό)
- 7 Δοχείο απορριμμάτων
- 8 Διάταξη ασφάλισης καλύμματος της συσκευής
- 9 Υαλοκαθαριστήρας (προαιρετικό)
- 10 Μοχλός ασφάλισης καμπίνας οδηγού
- 11 Κάλυμμα κινητήρα
- 12 Οπίσθιος τροχός
- 13 Κλείδωμα καμπίνας οδηγού
- 14 Περιστρεφόμενη προειδοποιητική λυχνία
- 15 Ρύθμιση κυλίνδρου σάρωσης (δεν απεικονίζεται)
- 16 Σετ μπαταριών  
1 x 36 V, 360 Ah
- 17 Φις μπαταρίας

### Πεδίο χειρισμού

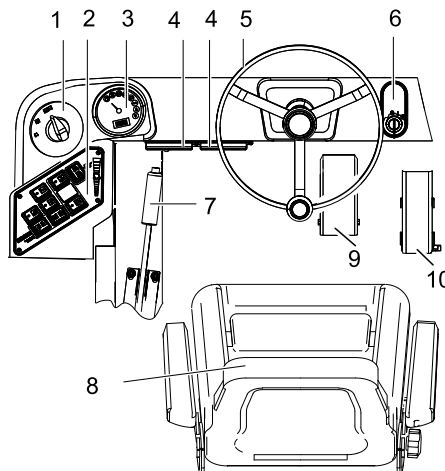

- 1 Διακόπτης προγράμματος
- 2 Πλήκτρα λειτουργιών
- 3 Ένδειξη πολλαπλών λειτουργιών
- 4 Κιβώτιο ασφαλείων χώρου εργασίας
- 5 Τιμόνι
- 6 Διακόπτης ανάφλεξης με κλειδί  
Θέση 0: Απενεργοποίηση κινητήρα  
Θέση 1: Διακόπτης μίζας ανοικτός  
Θέση 2: Εκκίνηση του κινητήρα
- 7 Φρένο ακινητοποίησης
- 8 Κάθισμα (με διακόπτη επαφής καθίσματος)
- 9 Πεντάλ φρένου
- 10 Πεντάλ οδήγησης

### Πλήκτρα λειτουργίας

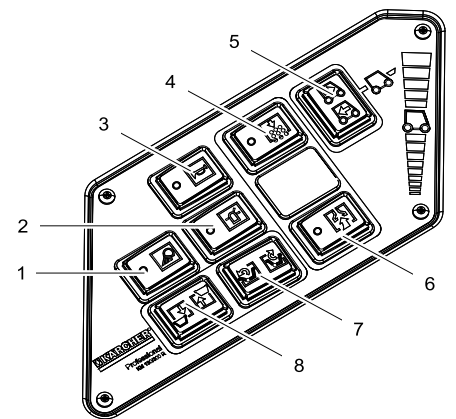

- 1 Φωτισμός εργασίας Ενεργός/Ανεργός (προαιρετικό)
- 2 Περιστροφικό φως προειδοποίησης ενεργό/ανεργό
- 3 Κόρνα
- 4 Καθάρισμα φίλτρου
- 5 Διακόπτης επιλογής κατεύθυνσης
- 6 Φυσητήρας
- 7 Άνοιγμα / κλείσιμο του καλύμματος δοχείου
- 8 Ανύψωση/βύθιση κάδου απορριμμάτων



## Ενδεικτικές λυχνίες και οθόνη

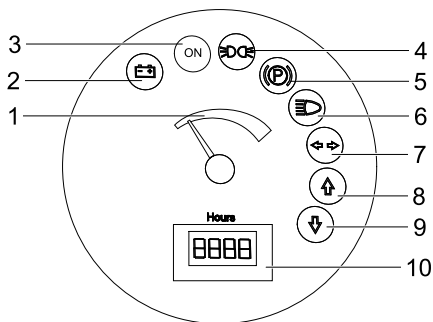

- 1 Χωρητικότητα μπαταρίας
- 2 Ενδεικτική λυχνία μπαταρίας
- 3 Ενδεικτική λυχνία κατάστασης λειτουργίας
- 4 Ενδεικτική λυχνία φώτων στάθμευσης
- 5 Ενδεικτική λυχνία (μη συνδεδεμένη)
- 6 Ενδεικτική λυχνία φώτων διασταύρωσης
- 7 Ενδεικτική λυχνία (μη συνδεδεμένη)
- 8 Ενδεικτική λυχνία εμπροσθοπορείας
- 9 Ενδεικτική λυχνία οπισθοπορείας
- 10 Μετρητής ωρών λειτουργίας

## Πριν τη θέση σε λειτουργία

### Ανύψωση της καμπίνας οδηγού

- Προκειμένου να εκτελέσετε διάφορες εργασίες, ίσως χρειαστεί προηγουμένως να σηκώσετε την καμπίνα οδηγού (προαιρετικό).  
**Υπόδειξη:** Η καμπίνα οδηγού μπορεί να ανατραπεί μόνο σε επίπεδο έδαφος ( $\pm 5^\circ$ ).  
 → Ανοίξτε το κλειδί της καμπίνας οδηγού.  
 → Σηκώστε την καμπίνα οδηγού, ώσπου να κλειδώσει ο μοχλός ασφάλισης.



- Πριν κατεβάσετε την καμπίνα οδηγού, απασφαλίστε το μοχλό ασφάλισης.

### Ασφάλιση/απελευθέρωση φρένου ακινητοποίησης

- Απασφαλίστε το φρένο ακινητοποίησης και πιέστε ταυτόχρονα το πεντάλ πέδησης.  
 → Ασφαλίστε το φρένο ακινητοποίησης και πατήστε ταυτόχρονα το πεντάλ πέδησης.

## Μετακίνηση της μηχανικής σκούπας χωρίς αυτοκίνηση

- Ανοίξτε το κάλυμμα του κινητήρα.  
 → Κατεβάστε το μοχλό αποσύμπλεξης της υδραυλικής αντλίας κατά  $90^\circ$ .

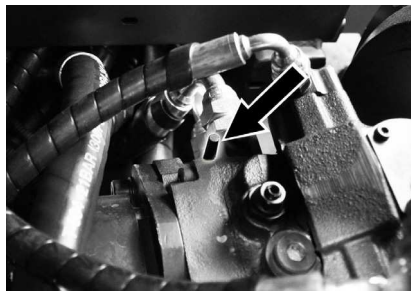

### Προσοχή

- Μην μετακινείτε τη μηχανική σκούπα χωρίς αυτοκίνηση για μεγάλες αποστάσεις και με ταχύτητα μεγαλύτερη από 10 km/h.  
 → Μετά τη μετακίνηση ανεβάστε ξανά το μοχλό αποσύμπλεξης.

## Μετακίνηση της μηχανικής σκούπας με αυτοκίνηση

- Μετά τη μετακίνηση ανεβάστε ξανά το μοχλό αποσύμπλεξης.

## Έναρξη λειτουργίας

### Γενικές υποδείξεις

- Σταθμεύστε το μηχανικό σάρωθρο σε επίπεδη επιφάνεια.  
 → Αφαιρέστε το κλειδί από το διακόπτη εκκίνησης.  
 → Ασφαλίστε το χειρόφρενο.

## Εργασίες ελέγχου και συντήρησης

### Καθημερινά πριν την έναρξη λειτουργίας

- Ελέγξτε την κατάσταση φόρτισης της μπαταρίας και φορτίστε τη μπαταρία, εάν είναι απαραίτητο (βλ. κεφάλαιο "Φόρτιση μπαταρίας").  
 → Ελέγξτε τον κύλινδρο σκουπίσματος για φθορές και μπερδεμένους ιμάντες.  
 → Ελέγξτε εάν έχουν τυλιχτεί οι ιμάντες στους τροχούς.  
 → Ελέγξτε τη λειτουργία όλων των στοιχείων χειρισμού.  
 → Εξετάστε τη συσκευή για βλάβες.  
 → Καθαρίστε το φίλτρο σκόνης με το πλήκτρο καθαρισμού φίλτρου.

**Υπόδειξη:** Για περιγραφή, βλ. κεφάλαιο Φροντίδα και συντήρηση.

## Πριν τη θέση σε λειτουργία

### Υποδείξεις ασφαλείας για τους συσσωρευτές

Κατά τη χρήση συσσωρευτών λάβετε οπωσδήποτε υπόψη τις ακόλουθες προειδοποιητικές υποδείξεις:



Προσέξτε τις υποδείξεις πάνω στον συσσωρευτή, στις οδηγίες χρήσης και στις οδηγίες λειτουργίας του οχήματος!

	Να φοράτε προστατευτικά γυαλιά!
	Κρατάτε τα παιδιά μακριά από οξέα και συσσωρευτές!
	Κίνδυνος έκρηξης!
	Απαγορεύονται η φωτιά, οι σπινθήρες, το ακάλυπτο φως και το κάπνισμα!
	Κίνδυνος τραυματισμού από οξέα!
	Πρώτες βοήθειες!
	Προειδοποιητική παρατήρηση!
	Απόσυρση!
	Μην ρίχνετε τον συσσωρευτή στον κάδο απορριμμάτων!
	Προειδοποίηση για επικίνδυνη ηλεκτρική τάση!

### ⚠ Κίνδυνος

Κίνδυνος έκρηξης! Μην τοποθετείτε εργαλεία ή παρόμοια αντικείμενα πάνω στη μπαταρία, δηλ. στους τερματικούς πόλους και στη σύνδεση των στοιχείων.

### ⚠ Κίνδυνος

Κίνδυνος τραυματισμού! Μην φέρνετε ποτέ τραύματα σε επαφή με μόλυβδο. Μετά την εκτέλεση εργασιών σε μπαταρίες πλένετε πάντοτε τα χέρια σας.

### ⚠ Κίνδυνος

Κίνδυνος πυρκαγιάς και κίνδυνος έκρηξης!  
 – Απαγορεύεται το κάπνισμα και η παρουσία γυμνής φλόγας.

– Οι χώροι μέσα στους οποίους φορτίζονται οι συσσωρευτές πρέπει να αερίζονται καλά, διότι κατά τη φόρτιση δημιουργείται εκρηκτικό αέριο.

### ⚠ Κίνδυνος

Κίνδυνος τραυματισμού από οξέα!  
 – Ξεπλένετε τις σταγόνες οξέων που έχουν διεισδύσει στα μάτια ή στο δέρμα με άφθονο καθαρό νερό.  
 – Μετά, επισκεφθείτε αμέσως το γιατρό.  
 – Πλύνετε με νερό την ακάθαρτη στολή.

## Φόρτιση μπαταριών

### Προσοχή

Πριν θέσετε σε λειτουργία το μηχάνημα φορτίστε τις μπαταρίες.

### ⚠ Κίνδυνος

Κίνδυνος τραυματισμού! Τηρείτε τους κανονισμούς ασφαλείας κατά το χειρισμό των μπαταριών. Τηρείτε τις οδηγίες χρήσης του κατασκευαστή του φορτιστή.

Λάβετε οπωσδήποτε υπόψη τις συνοδευτικές οδηγίες χρήσης του κατασκευαστή της μπαταρίας και ενεργήστε αναλόγως.

Φορτίστε τη μπαταρία μόνο με τον κατάλληλο φορτιστή.

Οι χώροι μέσα στους οποίους φορτίζονται οι συσσωρευτές πρέπει να αερίζονται καλά, διότι κατά τη φόρτιση δημιουργείται εκρηκτικό αέριο.

### ⚠ Κίνδυνος

Κίνδυνος εγκαυμάτων από οξέα. Η αναπλήρωση νερού όταν η μπαταρία είναι εκφορτισμένη μπορεί να προκαλέσει διαρροή οξέος! Στην επαφή με οξέα μπαταριών χρησιμοποιείτε προστατευτικά γυαλιά και λαμβάνετε υπόψη τους κανονισμούς, ώστε να αποφύγετε τυχόν τραυματισμούς και καταστροφή των ενδυμάτων σας. Εάν χυθεί οξύ στο δέρμα ή στα ρούχα, ξεπλύνετε αμέσως με πολύ νερό.

### Προσοχή

Κίνδυνος βλάβης. Για την αναπλήρωση των μπαταριών χρησιμοποιείτε αποκλειστικά αποσταγμένο ή αφαλατωμένο νερό (VDE 0510). Μην χρησιμοποιείτε πρόσθετα (τα λεγόμενα βελτιωτικά), διότι σε αυτή την περίπτωση παύει να ισχύει οποιαδήποτε εγγύηση.

### Συνιστώμενες μπαταρίες, φορτιστές

	Κωδικός παραγγελίας
Συσσωρευτής 36 V, 360 Ah, (σε κάδο, με ελάχιστη συντήρηση)*	6.654-282.0
Φορτιστής 36 V, 50 A	6.654-283.0

\* Η συσκευή χρειάζεται 1 συσσωρευτή

Η χρήση άλλων μπαταριών και φορτιστών δεν συνιστάται και είναι δυνατή μόνο σε συνεννόηση με την υπηρεσία εξυπηρέτησης της KÄRCHER.

- ➔ Τραβήξτε το βύσμα μπαταρίας από το μηχάνημα και συνδέστε το βύσμα στο φορτιστή.
- ➔ Συνδέστε το βύσμα του φορτιστή σε μια κατάλληλη πρίζα 16A. Ο φορτιστής φορτίζει αυτόματα.
- ➔ Διατηρείτε ανοικτά τα δύο καλύμματα του κινητήρα κατά τη διαδικασία φόρτισης.
- ➔ **Υπόδειξη:** Όταν φορτιστούν οι μπαταρίες, αποσυνδέστε το φορτιστή πρώτα από την πρίζα και μετά από τις μπαταρίες.

## Έλεγχος και διόρθωση στάθμης υγρών του συσσωρευτή

### Προσοχή

Λάβετε οπωσδήποτε υπόψη τις συνοδευτικές οδηγίες χρήσης του κατασκευαστή της μπαταρίας και ενεργήστε αναλόγως.

### Ελέγξτε την κατάσταση φόρτισης της μπαταρίας

- Ένδειξη φορτιστής της μπαταρίας στο πράσινο:  
Η μπαταρία είναι φορτισμένη.
  - Ένδειξη φορτιστής της μπαταρίας στο κίτρινο:  
Η μπαταρία είναι κατά το ήμισυ εκφορτισμένη.
  - Ένδειξη φορτιστής της μπαταρίας στο κόκκινο:  
Η μπαταρία είναι σχεδόν εκφορτισμένη. Η λειτουργία σάρωσης θα τερματιστεί αυτόματα σε λίγο.
  - Η ενδεικτική λυχνία ανάβει με κόκκινο  
Η μπαταρία είναι εκφορτισμένη. Η λειτουργία σάρωσης θα τερματιστεί αυτόματα (η επανέναρξη της λειτουργίας των μονάδων σάρωσης είναι δυνατή μόνον μετά τη φόρτωση της μπαταρίας).
- ➔ Οδηγήστε τη μηχανή κατευθείαν στον σταθμό φόρτισης, αποφεύγοντας την οδήγηση σε ανωφέρειες.
- ➔ Φορτίστε το συσσωρευτή.

## Λειτουργία

### Ρύθμιση καθίσματος οδηγού

- ➔ Τραβήξτε προς τα έξω το μοχλό ρύθμισης του καθίσματος.
- ➔ Μετακινήστε το κάθισμα, αφήστε ελεύθερο το μοχλό και ασφαλίστε τον.
- ➔ Ελέγξτε τη σταθερότητα της θέσης, μετακινώντας την εμπρός πίσω.

### Επιλογή προγραμμάτων

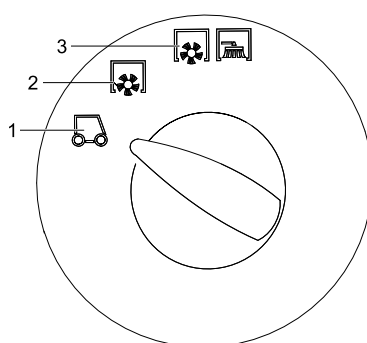

- 1 Μεταφορά
- 2 Σάρωση με την κυλινδρική βούρτσα
- 3 Σάρωση με κύλινδρο σάρωσης και πλευρική σκούπα

## Εκκίνηση της μηχανής

**Υπόδειξη:** Η συσκευή είναι εξοπλισμένη με διακόπτη επαφής καθίσματος. Το μηχάνημα απενεργοποιείται, όταν εγκαταλειφθεί το κάθισμα του οδηγού.

- ➔ Καθίστε στο κάθισμα του οδηγού.
- ➔ Μετακινήστε το διακόπτη επιλογής πορείας στη μεσαία θέση.
- ➔ Ασφαλίστε το χειρόφρενο.
- ➔ Εισάγετε το κλειδί στη μίζα.
- ➔ Γυρίστε το κλειδί ανάφλεξης στο "I".  
Η συσκευή βρίσκεται σε λειτουργική ετοιμότητα.
- ➔ Γυρίστε το κλειδί ανάφλεξης στη θέση "II".

Η συσκευή είναι έτοιμη για οδήγηση.

**Υπόδειξη:** Η ένδειξη φόρτισης της μπαταρίας εμφανίζει έπειτα από περ. 10 δευτερόλεπτα την πραγματική κατάσταση φόρτισης.

## Οδήγηση της μηχανής

- ➔ Ρύθμιση του διακόπτη προγράμματος στην πορεία μεταφοράς .
- ➔ Πατήστε και κρατήστε πατημένο το πεντάλ πέδησης.
- ➔ Λύστε το φρένο ακινητοποίησης.

### Κίνηση προς τα εμπρός

- ➔ Ρυθμίστε το διακόπτη επιλογής κατεύθυνσης στη θέση "εμπρός".
- ➔ Πιέστε σιγά σιγά το πεντάλ γκαζιού.

### Κίνηση προς τα πίσω

#### ⚠ Κίνδυνος

Κίνδυνος τραυματισμού! Κατά την όπισθεν οδήγηση είναι δυνατό να προκύψει κίνδυνος για τρίτους. Ζητήστε οδηγίες, εάν είναι απαραίτητο.

### Προσοχή

Κίνδυνος βλάβης! Πιέζετε το διακόπτη επιλογής κατεύθυνσης μόνο όταν η συσκευή είναι ακινητοποιημένη.

- ➔ Ρυθμίστε το διακόπτη επιλογής κατεύθυνσης στη θέση "πίσω".
- ➔ Πιέστε σιγά σιγά το πεντάλ γκαζιού.

### Συμπεριφορά οδήγησης

- Με τον επιταχυντή μπορεί να ρυθμιστεί χωρίς διαβαθμίσεις η ταχύτητα οδήγησης.
- Αποφύγετε την απότομη ενεργοποίηση του πεντάλ επειδή μπορούν να προκληθούν βλάβες στο υδραυλικό σύστημα.

### Πέδηση

- ➔ Ελευθερώστε το πεντάλ οδήγησης. Η μηχανή φρενάρει αυτόματα και ακινητοποιείται.

**Υπόδειξη:** Η επίδραση της πέδησης μπορεί να αυξηθεί με πίεση του πεντάλ φρένου.

### Υπερκέραση εμποδίων

Υπερπήδηση σταθερών εμποδίων ύψους έως 70 mm:

- ➔ Υπερκεράστε το εμπόδιο οδηγώντας προς τα εμπρός αργά και προσεκτικά.
- Υπερπήδηση σταθερών εμποδίων ύψους άνω των 70 mm:
- ➔ Πρέπει να περνάτε επάνω από τα εμπόδια μόνο με κατάλληλη ράμπα.



## Λειτουργία σάρωσης

### Προσοχή

Μην αναρροφάτε ταινίες συσκευασίας, σύρματα ή παρόμοια υλικά, διότι μπορεί να καταστραφεί ο μηχανισμός σάρωσης.

**Υπόδειξη:** Για να επιτύχετε το βέλτιστο αποτέλεσμα καθαρισμού, η ταχύτητα οδηγησης πρέπει να προσαρμόζεται στις εκάστοτε συνθήκες.

**Υπόδειξη:** Κατά τη διάρκεια της λειτουργίας θα πρέπει να καθαρίζετε τακτικά το φίλτρο σκόνης.

### Σάρωση στεγνών δαπέδων

→ Ενεργοποιήστε τον ανεμιστήρα.

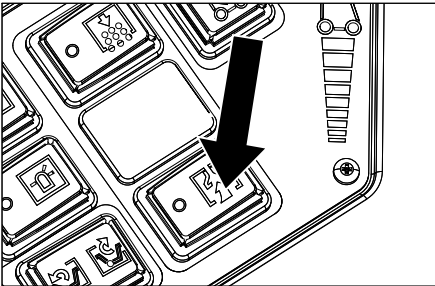

- Για τον καθαρισμό επιφανειών, ρυθμίστε το διακόπτη προγράμματος στη θέση σάρωσης με κυλινδρικό σάρωθρο.
- Για τον καθαρισμό των πλαϊνών άκρων, ρυθμίστε το διακόπτη προγράμματος στη θέση σάρωσης με κυλινδρικό και πλευρικό σάρωθρο.

### Σάρωση υγρών ή βρεγμένων δαπέδων

- Απενεργοποιήστε τον ανεμιστήρα.
- Για τον καθαρισμό επιφανειών, ρυθμίστε το διακόπτη προγράμματος στη θέση σάρωσης με κυλινδρικό σάρωθρο.
- Για τον καθαρισμό των πλαϊνών άκρων, ρυθμίστε το διακόπτη προγράμματος στη θέση σάρωσης με κυλινδρικό και πλευρικό σάρωθρο.

## Άδειασμα του κάδου απορριμμάτων

### ⚠ Κίνδυνος

Κίνδυνος τραυματισμού! Κατά τη διάρκεια της διαδικασίας εκκένωσης, δεν πρέπει να υπάρχουν πρόσωπα ή ζώα στην περιοχή περιστροφής του δοχείου απορριμμάτων.

### ⚠ Κίνδυνος

Κίνδυνος σύνθλιψης! Μην αγγίζετε ποτέ τα στελέχη του μηχανισμού εκκένωσης. Μην στέκεστε κάτω από το ανυψωμένο δοχείο.

### ⚠ Κίνδυνος

Κίνδυνος ανατροπής! Αποθέστε το μηχάνημα κατά τη διαδικασία εκκένωσης πάνω σε επίπεδη επιφάνεια.

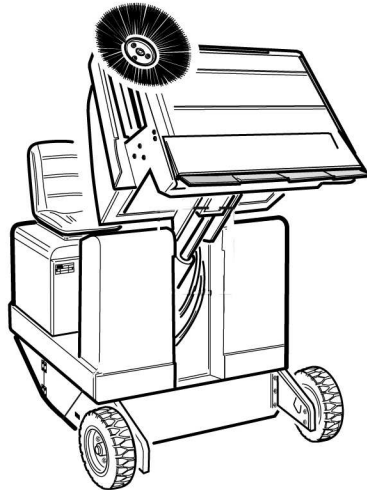

- Ρύθμιση του διακόπτη προγράμματος στην πορεία μεταφοράς .
- Σηκώστε το δοχείο απορριμμάτων.
- Πλησιάστε οδηγώντας αργά στο κεντρικό δοχείο περισυλλογής.
- Ασφαλίστε το χειρόφρενο.
- Άνοιγμα του καλύμματος δοχείου: Πιέστε το διακόπτη αριστερά και αδειάστε το δοχείο ρύπων.
- Κλείσιμο του καλύμματος δοχείου: Πιέστε το διακόπτη δεξιά (περ. 2 δευτερόλεπτα), ώσπου να επιτευχθεί η τελική θέση ανάκλισης.
- Λύστε το φρένο ακινητοποίησης.
- Απομακρυνθείτε οδηγώντας αργά από το δοχείο περισυλλογής.
- Κατεβάστε τον κάδο απορριμμάτων ως το τέρμα.

## Απενεργοποίηση της μηχανής

- Πατήστε και κρατήστε πατημένο το πεντάλ πέδησης.
- Ασφαλίστε το χειρόφρενο.
- Γυρίστε το κλειδί της μίζας στη θέση 0 και βγάλτε το κλειδί.

## Μεταφορά

### ⚠ Κίνδυνος

Κίνδυνος τραυματισμού και βλάβης! Κατά τη μεταφορά λάβετε υπόψη το βάρος της συσκευής.

- Γυρίστε το κλειδί της μίζας στη θέση 0 και βγάλτε το κλειδί.
- Ασφαλίστε το χειρόφρενο.
- Ασφαλίστε τη συσκευή στα σταθερά σημεία πρόσδεσης (4x) χρησιμοποιώντας ιμάντες, σκοινιά ή αλυσίδες.
- Ασφαλίστε τη μηχανή με τάκους στους τροχούς.
- Κατά τη μεταφορά με οχήματα, ασφαλίστε τη συσκευή έναντι ενδεχόμενης ολίσθησης και ανατροπής, σύμφωνα με τις εκάστοτε ισχύουσες κατευθυντήριες οδηγίες.

## Αποθήκευση

### ⚠ Κίνδυνος

Κίνδυνος τραυματισμού και βλάβης! Κατά την αποθήκευση λάβετε υπόψη το βάρος της συσκευής.

## Διακοπή της λειτουργίας

Όταν το μηχανικό σάρωθρο δεν χρησιμοποιείται για μεγάλο χρονικό διάστημα, λάβετε υπόψη τα εξής σημεία:

- Σταθεμέυστε το μηχανικό σάρωθρο σε επίπεδη επιφάνεια.
- Ρύθμιση του διακόπτη προγράμματος στην πορεία μεταφοράς .
- Γυρίστε το κλειδί της μίζας στη θέση 0 και βγάλτε το κλειδί.
- Ασφαλίστε τη σκούπα ώστε να μην μπορεί να κυλήσει.
- Καθαρίστε το μηχανικό σάρωθρο εσωτερικά και εξωτερικά.
- Σταθεμέυστε τη μηχανή σε ασφαλές και στεγνό μέρος.
- Τραβήξτε το βύσμα μπαταρίας από το μηχάνημα.
- Φορτίστε το συσσωρευτή και επαναφορτίστε τον έπειτα από περίπου δύο μήνες.

## Φροντίδα και συντήρηση

### Γενικές υποδείξεις

#### Προσοχή

*Κίνδυνος βλάβης!*

*Μην πλένετε το φίλτρο σκόνης.*

- ➔ Πριν από το καθάρισμα και τη συντήρηση της συσκευής, την αντικατάσταση εξαρτημάτων ή τη μετάβαση σε άλλη λειτουργία, πρέπει να απενεργοποιήσετε τη συσκευή, να αφαιρέσετε το κλειδί και να βγάλετε το βύσμα της μπαταρίας ή να αποσυνδέσετε τη μπαταρία.
- Εργασίες συντήρησης και αποκατάστασης επιτρέπεται να εκτελούνται μόνο από εξουσιοδοτημένα συνεργεία εξυπηρέτησης πελατών ή από εξειδικευμένο προσωπικό, το οποίο έχει εξοικειωθεί με όλες τις σημαντικές προδιαγραφές ασφαλείας
- Τα προσαρμοζόμενα ανά τόπους επαγγελματικά οχήματα υπόκεινται στον έλεγχο ασφαλείας του VDE 0701.
- ➔ Σταθμεύστε το μηχανικό σάρωθρο σε επίπεδη επιφάνεια.
- ➔ Γυρίστε το κλειδί της μίζας στη θέση 0 και βγάλτε το κλειδί.
- ➔ Ασφαλίστε το χειρόφρενο.

### Καθαρισμός

#### Προσοχή

*Κίνδυνος βλάβης! Το καθάρισμα της συσκευής δεν επιτρέπεται να γίνεται με λάστιχο ή με ψεκασμό νερού υψηλής πίεσης (κίνδυνος βραχυκυκλωμάτων ή άλλων ζημιών).*

#### Εσωτερικός καθαρισμός της συσκευής

##### ⚠ Κίνδυνος

*Κίνδυνος τραυματισμού! Φοράτε μάσκα προστασίας από τη σκόνη και προστατευτικά γυαλιά.*

- ➔ Καθαρίστε τη μηχανή με ένα πανί.
- ➔ Καθαρίστε τη μηχανή με πεπιεσμένο αέρα.

#### Εξωτερικός καθαρισμός της μηχανής

- ➔ Καθαρίζετε τη μηχανή με υγρό πανί εμποτισμένο σε διάλυμα ήπιου απορρυπαντικού.

**Υπόδειξη:** Μην χρησιμοποιείτε διαβρωτικά απορρυπαντικά.

### Διαστήματα συντήρησης

**Λάβετε υπόψη τη λίστα επιθεώρησης 5.950-648,0!**

**Υπόδειξη:** Ο μετρητής ωρών λειτουργίας υποδεικνύει τη χρονική στιγμή για τη συντήρηση.

#### Συντήρηση από τον πελάτη

**Υπόδειξη:** Όλες οι εργασίες σέρβις και συντήρησης, σε περίπτωση συντήρησης από τον πελάτη, πρέπει να γίνονται από εξειδικευμένο τεχνικό. Σε περίπτωση ανάγκης μπορείτε να ζητήσετε ανά πάσα στιγμή τη βοήθεια ενός αντιπροσώπου της εταιρίας Kärcher.

#### Καθημερινή συντήρηση:

- ➔ Ελέγξτε τον κύλινδρο σκουπίσματος για φθορές και μπερδεμένους ιμάντες.

- ➔ Ελέγξτε τη λειτουργία όλων των στοιχείων χειρισμού.

- ➔ Εξετάστε τη συσκευή για βλάβες.

#### Εβδομαδιαία συντήρηση:

- ➔ Καθαρίστε τον ψύκτη υδραυλικού λαδιού.
- ➔ Ελέγξτε το υδραυλικό σύστημα.
- ➔ Ελέγξτε τη στάθμη λαδιού του υδραυλικού συστήματος.
- ➔ Ελέγξτε τη στάθμη των υγρών φρένων.
- ➔ Ελέγξτε τη μόνωση για φθορές και αντικαταστήστε την, εάν είναι απαραίτητο
- ➔ Ελέγξτε και λιπάνετε το κάλυμμα δοχείου.

#### Συντήρηση λόγω φθοράς:

- ➔ Αντικαταστήστε τα στεγανοποιητικά παρεμβύσματα.
  - ➔ Ρυθμίστε ή αντικαταστήστε τα πλευρικά στεγανοποιητικά παρεμβύσματα.
  - ➔ Αντικαταστήστε την κυλινδρική βούρτσα.
  - ➔ Αντικαταστήστε τις πλευρικές βούρτσες.
- Υπόδειξη:** Για περιγραφή, βλ. κεφάλαιο Εργασίες συντήρησης.

#### Συντήρηση από την υπηρεσία εξυπηρέτησης πελατών

#### Συντήρηση έπειτα από 50 ώρες λειτουργίας:

- ➔ Αναθέστε την πρώτη επιθεώρηση σύμφωνα με το βιβλιário συντήρησης.

#### Συντήρηση έπειτα από 250 ώρες λειτουργίας:

- ➔ Αναθέστε την επιθεώρηση σύμφωνα με το βιβλιário συντήρησης.

**Υπόδειξη:** Προς διαφύλαξη των εγγυητικών αξιώσεων, κατά τη διάρκεια του χρόνου εγγύησης όλες οι εργασίες σέρβις και συντήρησης πρέπει να εκτελούνται από την εξουσιοδοτημένη υπηρεσία εξυπηρέτησης πελατών της Kärcher σύμφωνα με το βιβλιό συντήρησης.

### Εργασίες συντήρησης

#### Προετοιμασία:

- ➔ Σταθμεύστε το μηχανικό σάρωθρο σε επίπεδη επιφάνεια.
- ➔ Γυρίστε το κλειδί της μίζας στη θέση 0 και βγάλτε το κλειδί.
- ➔ Ασφαλίστε το χειρόφρενο.

#### Γενικές υποδείξεις ασφαλείας

##### ⚠ Κίνδυνος

*Κίνδυνος τραυματισμού! Τοποθετείτε πάντα τη ράβδο ασφαλείας, όταν ο κάδος απορριμμάτων είναι ανασηκωμένος.*



- 1 Στήριγμα ράβδου ασφάλισης
- 2 Ράβδος ασφάλισης

- ➔ Ανοίξτε τη ράβδο ασφάλισης εκκένωσης σε ύψος προς τα πάνω και τοποθετήστε την στο στήριγμα (ασφαλισμένη).

#### Αντικατάσταση των μπαταριών

Οι μπαταρίες μπορούν να αντικατασταθούν μόνο ως σύνολο. Η αντικατάσταση μπορεί να γίνει μόνο από ειδικευμένο ηλεκτρολόγο.

- ➔ Λόγω του μεγάλου βάρους (460 kg), η αντικατάσταση πρέπει να γίνει με χρήση γερανού.

**Υπόδειξη:** Ξεβιδώστε την εγκάρσια δοκό πριν την αντικατάσταση της μπαταρίας.



- ➔ Κατά την αποσυναρμολόγηση της μπαταρίας πρέπει να προσέχετε ώστε να γίνεται πρώτα η αποσύνδεση του αγωγού του αρνητικού πόλου.
- ➔ Στερεώστε τα σκοινιά του γερανού στους 4 οπές του σετ μπαταρίας και ανασηκώστε προσεκτικά τις μπαταρίες.

#### Ελέγξτε τη στάθμη λαδιού του υδραυλικού συστήματος και συμπληρώστε λάδι

##### Υπόδειξη

*Ο κάδος απορριμμάτων δεν πρέπει να είναι ανυψωμένος.*

- ➔ Ανοίξτε το κάλυμμα του κινητήρα.



- 1 Δεξαμενή υδραυλικού λαδιού
- 2 Υαλοδείκτης
- 3 Καπάκι ασφάλισης, άνοιγμα πλήρωσης λαδιού
- 4 Ψυγείο υδραυλικού λαδιού
- 5 Μανόμετρο

- ➔ Ελέγξτε τη στάθμη του υδραυλικού λαδιού στον υαλοδείκτη.

– Η στάθμη λαδιού πρέπει να βρίσκεται μεταξύ των ενδείξεων "MIN" και "MAX".

– Εάν η στάθμη λαδιού βρίσκεται κάτω από την ένδειξη „MIN“, συμπληρώστε υδραυλικό λάδι.

- ➔ Ξεβιδώστε το κάλυμμα σφράγισης του στομίου πλήρωσης λαδιού.

- ➔ Καθαρίστε το σημείο πλήρωσης.

- ➔ Συμπληρώστε λάδι στο υδραυλικό σύστημα.

## Τύπος λαδιού: βλέπε Τεχνικά χαρακτηριστικά

- Βιδώστε το κάλυμμα σφράγισης του στομίου πλήρωσης λαδιού.

### Υπόδειξη

Εάν το μανόμετρο δείξει αυξημένη πίεση υδραυλικού λαδιού, πρέπει να αντικατασταθεί το φίλτρο υδραυλικού λαδιού από την υπηρεσία εξυπηρέτησης της Kärcher.

### Ελέγξτε το υδραυλικό σύστημα

- Ασφαλίστε το χειρόφρενο.
- Βάλτε μπρος τον κινητήρα.

Συντήρηση του υδραυλικού συστήματος μόνον από την υπηρεσία εξυπηρέτησης πελατών της Kärcher.

- Ελέγξτε όλους τους ελαστικούς σωλήνες και τις συνδέσεις του υδραυλικού συστήματος για διαρροές.

### Έλεγχος της κυλινδρικής βούρτσας

- Γυρίστε το κλειδί ανάφλεξης στο "I".
- Ανυψώστε τον κάδο σκουπίσματος μέχρι το υψηλότερο σημείο.
- Γυρίστε τον κλειδοδιακόπτη στη θέση 0.
- Ασφαλίστε το χειρόφρενο.
- Τοποθετήστε τη ράβδο στήριξης για εκκένωση σε ανύψωση.
- Αφαιρέστε τυχόν ταινίες ή τα σχοινιά από την κυλινδρική βούρτσα
- Αφαιρέστε τη μπάρα ασφαλείας.
- Εισάγετε το κλειδί στη μίζα.
- Γυρίστε το κλειδί ανάφλεξης στο "I".
- Κατεβάστε τον κάδο απορριμμάτων ως το τέρμα.
- Γυρίστε το κλειδί της μίζας στη θέση 0 και βγάλτε το κλειδί.

### Αντικατάσταση της κυλινδρικής βούρτσας

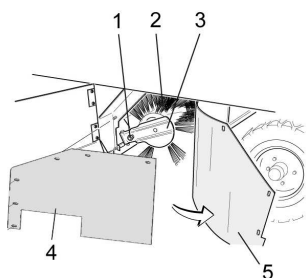

- 1 Κοχλίας συγκράτησης υποδοχής κυλινδρικού σαρώθρου
- 2 Κύλινδρος σκουπίσματος
- 3 Υποδοχή κυλινδρικού σαρώθρου
- 4 Έλασμα στερέωσης πλευρικού στεγανοποιητικού παρεμβύσματος
- 5 Πλευρικό στεγανοποιητικό παρεμβύσμα

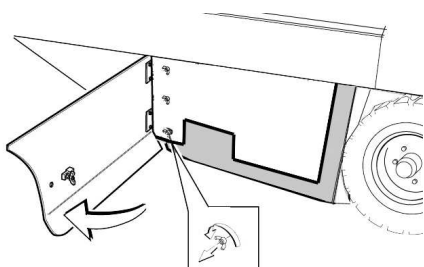

- Ανοίξτε το πλευρικό κάλυμμα με το κλειδί.
- Ξεβιδώστε το περικόχλιο-πεταλούδα από το έλασμα στερέωσης του πλευρικού παρεμβύσματος και αφαιρέστε το έλασμα.
- Ανοίξτε το στεγανοποιητικό παρεμβύσμα προς τα έξω.
- Ξεβιδώστε τον κοχλία συγκράτησης της υποδοχής κυλινδρικής σκούπας και μετακινήστε την υποδοχή προς τα έξω.
- Αφαιρέστε την κυλινδρική βούρτσα.

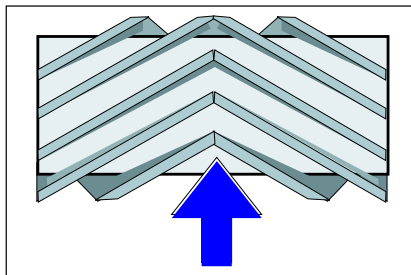

Θέση του κυλινδρικού σαρώθρου στην κατεύθυνση οδήγησης (κάτοψη)

**Υπόδειξη:** Κατά την τοποθέτηση του νέου κυλίνδρου σκουπίσματος, προσέξτε τη θέση της βούρτσας.

- Τοποθετήστε νέο κύλινδρο σκουπίσματος. Οι εγκοπές του κυλίνδρου σκουπίσματος πρέπει να εισαχθούν στα έκκεντρα του απέναντι σείστρου.

**Υπόδειξη:** Μετά την τοποθέτηση του νέου κυλίνδρου σάρωσης πρέπει να ρυθμιστεί εκ νέου το κάτοπτρο σάρωσης.

### Έλεγχος και ρύθμιση του κατόπτρου σάρωσης της κυλινδρικής βούρτσας

**Υπόδειξη:** Το κάτοπτρο σάρωσης είναι ρυθμισμένο από προεπιλογή στα 80 mm και μπορεί να ρυθμιστεί αδιαβάθμητα ανάλογα με τη φθορά του κυλίνδρου σάρωσης.

- Ελέγξτε την πίεση στα ελαστικά.
- Απενεργοποιήστε τον αναρροφητήρα.
- Οδηγήστε το μηχανικό σάρωθρο σε επίπεδο και λείο δάπεδο που είναι ευδιάκριτα καλυμμένο με σκόνη ή κιμωλία.
- Ρυθμίστε το διακόπτη προγράμματος στη θέση σάρωσης με κυλινδρικό σάρωθρο.
- Ρυθμίστε το διακόπτη προγράμματος στην πορεία μεταφοράς.
- Μετακινήστε τη μηχανή προς τα πίσω.
- Ελέγξτε τον καθρέφτη σκουπίσματος.

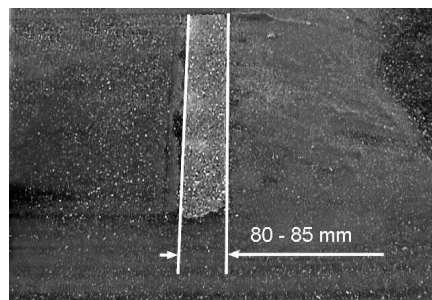

Το κάτοπτρο σάρωσης πρέπει να σχηματίζει ένα ομοιογενές ορθογώνιο με πλάτος 80-85 mm.

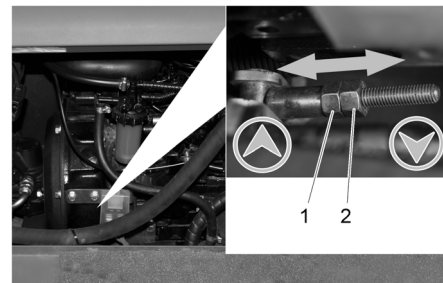

- 1 Περικόχλιο ρύθμισης
- 2 Αντιπερικόχλιο

- Ανοίξτε το πλευρικό κάλυμμα του κινητήρα
- Λύστε το κόντρα παξιμάδι.
- Ρύθμιση του κατόπτρου σκουπίσματος
- Σφίξτε το αντιπερικόχλιο.
- Ελέγξτε το κάτοπτρο του κυλίνδρου σκουπίσματος.

### Έλεγχος και ρύθμιση του κατόπτρου σκουπίσματος της πλευρικής σκούπας

- Ανυψώστε τις πλευρικές βούρτσες.
- Οδηγήστε το μηχανικό σάρωθρο σε επίπεδο και λείο δάπεδο που είναι ευδιάκριτα καλυμμένο με σκόνη ή κιμωλία.
- Ρυθμίστε το διακόπτη προγράμματος στη θέση σάρωσης με κυλινδρικό και πλευρικό σάρωθρο.
- Ανυψώστε τις πλευρικές βούρτσες.
- Ρυθμίστε το διακόπτη προγράμματος στη θέση κίνησης.
- Μετακινήστε τη μηχανή προς τα πίσω.
- Ελέγξτε τον καθρέφτη σκουπίσματος.

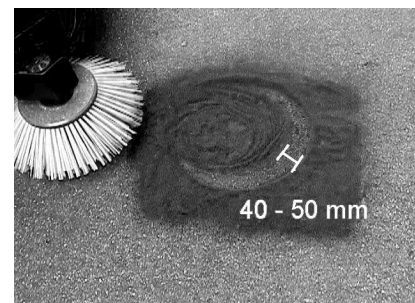

Το κάτοπτρο σκουπίσματος πρέπει να έχει πλάτος 40-50 mm

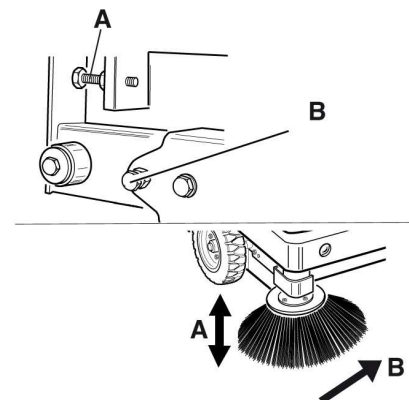

- Διορθώστε το κάτοπτρο σάρωσης με τους δύο ρυθμιστικούς κοχλίες.
- Ελέγξτε τον καθρέφτη σκουπίσματος.



## Ρύθμιση πλευρικών στεγανοποιητικών παρεμβυσμάτων

→ Ανυψώστε το δοχείο ρύπων και ακινητοποιήστε το με τη ράβδο ασφάλισης.

### ⚠ Κίνδυνος

Κίνδυνος τραυματισμού! Τοποθετείτε πάντα τη ράβδο ασφαλείας, όταν ο κάδος απορριμμάτων είναι ανασηκωμένος.

→ Ανοίξτε τη ράβδο ασφάλισης εκκένωσης σε ύψος προς τα πάνω και τοποθετήστε την στο στήριγμα (ασφαλισμένη).



- 1 Στήριγμα ράβδου ασφάλισης
- 2 Ράβδος ασφάλισης

→ Ανοίξτε το πλευρικό κάλυμμα σύμφωνα με τις οδηγίες του κεφαλαίου "Αντικατάσταση του κυλίνδρου σκουπίσματος".

→ Λύστε τα 6 περικόχλια-πεταλούδες από το πλευρικό έλασμα στερέωσης.

→ Λύστε τα 3 περικόχλια (SW 13) του μπροστινού ελάσματος στερέωσης.

→ Πιέστε προς τα κάτω το πλευρικό στεγανοποιητικό παρέμβυσμα (διαμήκης οπή), ώσπου να απέχει 1 - 3 mm από το δάπεδο.

→ Βιδώστε καλά τα ελάσματα στερέωσης.

→ Επαναλαμβάνετε τη διαδικασία στην απέναντι πλευρά της συσκευής.

## Μη αυτόματος καθαρισμός φίλτρου σκόνης

→ Καθαρίστε το φίλτρο σκόνης με το πλήκτρο καθαρισμού φίλτρου.

## Αντικατάσταση φίλτρου σκόνης

### ⚠ Προειδοποίηση

Πριν από την έναρξη της διαδικασίας αλλαγής φίλτρου σκόνης αδειάστε τον κάδο απορριμμάτων. Κατά την εκτέλεση εργασιών στο σύστημα του φίλτρου χρησιμοποιείτε μάσκα προστασίας από τη σκόνη. Λάβετε υπόψη τις προδιαγραφές ασφαλείας για το χειρισμό λεπτόκοκκης σκόνης.

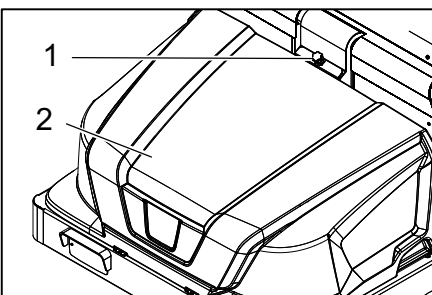

- 1 Διάταξη ασφάλισης καλύμματος της συσκευής
- 2 Κάλυμμα μηχανής

→ Ανοίξτε το κλείδωμα ξεβιδώνοντας τον αστεροειδή κοχλία.

→ Ανασηκώστε το κάλυμμα της μηχανής προς τα εμπρός.

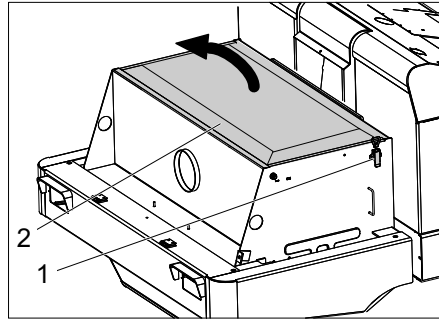

→ Ανοίξτε το κάλυμμα του φίλτρου.

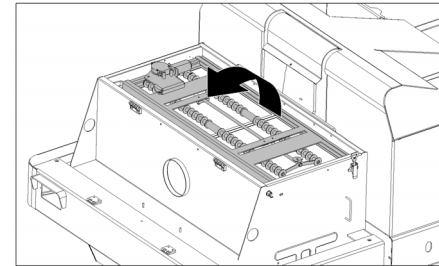

→ Σηκώστε το σύστημα ανακίνησης φίλτρου προς τα εμπρός.

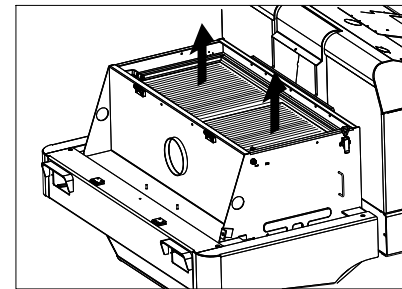

→ Αντικαταστήστε το φίλτρο σκόνης.

→ Κλείστε ξανά το κάλυμμα του φίλτρου.

## Αντικατάσταση λαμπτήρα πυράκτωσης προβολέα (προαιρετικό)

→ Ξεβιδώστε τον προβολέα.

→ Αφαιρέστε τον προβολέα και τραβήξτε το φως.

**Υπόδειξη:** Λάβετε υπόψη τις θέσεις του βύσματος.

→ Αποσυναρμολογήστε τον προβολέα.

→ Αποσυναρμολογήστε το περίβλημα του κινητήρα και κρατήστε το οριζόντια, καθώς ο λαμπτήρας δεν είναι στερεωμένος.

→ Απασφαλίστε τη ράβδο ασφάλισης και αφαιρέστε το λαμπτήρα.

→ Τοποθετήστε έναν νέο λαμπτήρα.

→ Συναρμολογήστε το φίλτρο με την αντίστροφη σειρά.

## Αντικατάσταση λαμπτήρα πυράκτωσης φλας (προαιρετικό)

**Υπόδειξη:** Για την αντικατάσταση του λαμπτήρα πυράκτωσης του φλας, αφαιρέστε το τζάμι από το περίβλημα του φλας.

## Αντικατάσταση ασφαλειών

→ Ανοίξτε το συγκρατητήρα ασφαλειών.

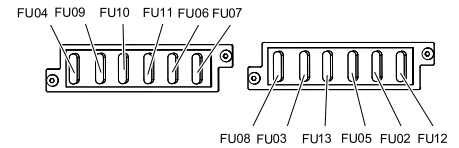

→ Ελέγξτε τις ασφάλειες.

→ Αντικαταστήστε τις ελαττωματικές ασφάλειες.

**Υπόδειξη:** Η ασφάλεια FU 01 (κεντρική ασφάλεια) βρίσκεται πάνω στο περίβλημα του ηλεκτρονικού συστήματος.

Οι ασφάλειες FU 14, FU 15 και FU 16 βρίσκονται μέσα στο περίβλημα του ηλεκτρονικού συστήματος. **Προσοχή:** Το άνοιγμα του περιβλήματος και η αντικατάσταση των ασφαλειών επιτρέπεται μόνο στην εξουσιοδοτημένη υπηρεσία εξυπηρέτησης πελατών.

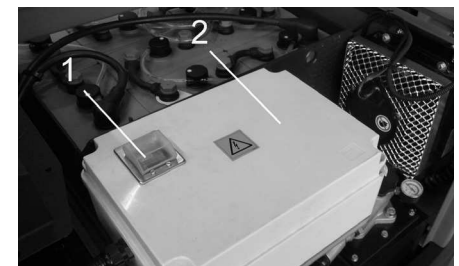

- 1 Ασφάλεια FU 1 (κεντρική ασφάλεια)
- 2 Περίβλημα ηλεκτρονικού συστήματος

FU 01	Κεντρική ασφάλεια	220 A
FU 02	Διακόπτης επαφής καθίσματος	3 A
FU 03	Καμπίνα οδηγού (προαιρετική)	10 A
FU 04	Διακόπτης κατεύθυνσης κίνησης	5 A
FU 05	Ένδειξη πολλαπλών λειτουργιών	3 A
FU 06	Ψυγείο υδραυλικού λαδιού	25 A
FU 07	Διακόπτης επιλογής προγράμματος	15 A
FU 08	Κόρνα	10 A
FU 09	Φωτισμός αριστερά	7,5 A
FU 10	Φωτισμός δεξιά	7,5 A
FU 11	Φωτισμός εργασίας	10 A
FU 12	Περιστρεφόμενη προειδοποιητική λυχνία	5 A
FU 13	Σύστημα ανακίνησης	10 A
FU 14	Κινητήρας	3 A
FU 15	Μετασχηματιστής τάσης	20 A
FU 16	Διακόπτης με κλειδί	3 A

**Υπόδειξη:** Χρησιμοποιείτε μόνο ασφάλειες με την ίδια τιμή ρεύματος.

## Δήλωση Συμμόρφωσης των Ε.Κ.

Δια της παρούσης δηλώνουμε ότι το μηχάνημα που χαρακτηρίζεται παρακάτω, με βάση τη σχεδίαση και την κατασκευή του, υπό τη μορφή που διατίθεται στην αγορά, πληροί στις σχετικές βασικές απαιτήσεις ασφαλείας και υγιεινής των οδηγίων της ΕΚ. Η παρούσα δήλωση παύει να ισχύει σε περίπτωση τροποποιήσεων του μηχανήματος χωρίς προηγούμενη συνεννόηση μαζί μας.

**Προϊόν:** Μηχανική σκούπα

**Τύπος:** 1.186-xxx

**Σχετικές οδηγίες των Ε.Κ.**

2006/42/ΕΚ (+2009/127/ΕΚ)

2004/108/ΕΚ

2000/14/ΕΚ

**Εφαρμοσθέντα εναρμονισμένα πρότυπα**

EN 55012: 2007 + A1: 2009

EN 61000-6-2: 2005

EN 60335-1

EN 60335-2-29: 2004+A2: 2010

EN 60335-2-72

EN 61000-3-2: 2006+A1: 2009+A2: 2009

EN 61000-3-3: 2008

EN 62233: 2008

**Εφαρμοσθείσα διαδικασία συμμόρφωσης**

2000/14/ΕΚ: Παράρτημα V

**στάθμη ηχητικής πίεσης dB(A)**

Μετρημένη: 90

Εγγυημένη: 93

Οι υπογράφωντες ενεργούν κατ' εντολή του και με εξουσιοδότηση της διεύθυνσης της επιχείρησης.

  
H. Jenner  
CEO

  
S. Reiser  
Head of Approbation

Υπεύθυνος τεκμηρίωσης:

S. Reiser

Alfred Karcher GmbH & Co. KG

Alfred-Karcher-Str. 28 - 40

71364 Winnenden (Germany)

Τηλ.: +49 7195 14-0

Φαξ: +49 7195 14-2212

Winnenden, 01/04/2012

## Εγγύηση

Σε κάθε χώρα ισχύουν οι όροι εγγύησης που εκδόθηκαν από την αρμόδια εταιρία μας προώθησης πωλήσεων. Αναλαμβάνουμε τη δωρεάν αποκατάσταση οποιασδήποτε βλάβης στη συσκευή σας, εφόσον οφείλεται σε αστοχία υλικού ή κατασκευαστικό σφάλμα, εντός της προθεσμίας που ορίζεται στην εγγύηση. Σε περίπτωση που επιθυμείτε να κάνετε χρήση της εγγύησης, παρακαλούμε απευθυνθείτε με την απόδειξη αγοράς στο κατάστημα από το οποίο προμηθευτήκατε τη συσκευή ή στην πλησιέστερη εξουσιοδοτημένη υπηρεσία τεχνικής εξυπηρέτησης πελατών μας.



## Αντιμετώπιση βλαβών

Βλάβη	Αντιμετώπιση
Το μηχάνημα δεν κινείται ή κινείται αργά	Καθίστε στο κάθισμα του οδηγού. Ενεργοποιείται ο διακόπτης επαφής καθίσματος
	Ενεργοποίηση της κατεβασμένης ασφάλειας FU 1 (πάνω στο περίβλημα του ηλεκτρονικού συστήματος)
	Φορτίστε ή αντικαταστήστε την μπαταρία
	Λύστε το φρένο ακινητοποίησης
	Ελέγξτε εάν υπάρχουν μπερδεμένοι ιμάντες ή καλώδια.
	Ειδοποιήστε την υπηρεσία σέρβις της εταιρίας Kärcher
Συρίζων θόρυβος στο υδραυλικό σύστημα	Συμπληρώστε υδραυλικά υγρά
	Ειδοποιήστε την υπηρεσία σέρβις της εταιρίας Kärcher
Οι βούρτσες περιστρέφονται μόνο αργά ή δεν περιστρέφονται καθόλου	Ελέγξτε εάν υπάρχουν μπερδεμένοι ιμάντες ή καλώδια.
	Ειδοποιήστε την υπηρεσία σέρβις της εταιρίας Kärcher
Οι βούρτσες έχουν μικρή ή καμία αναρροφητική ισχύ	Καθαρίστε το φίλτρο
	Ειδοποιήστε την υπηρεσία σέρβις της εταιρίας Kärcher
Η μηχανή δημιουργεί σκόνη	Ρύθμιση πλευρικών στεγανοποιητικών παρεμβυσμάτων
	Ενεργοποιήστε τον ανεμιστήρα
	Καθαρισμός φίλτρου σκόνης
	Αντικατάσταση παρεμβυσμάτων φίλτρων
	Ειδοποιήστε την υπηρεσία σέρβις της εταιρίας Kärcher
Η μονάδα σκουπίσματος δεν μαζεύει τα απορρίμματα	Αδειάστε το δοχείο απορριμμάτων.
	Καθαρισμός φίλτρου σκόνης
	Αντικατάσταση του κυλίνδρου σκουπίσματος
	Ρύθμιση του κατόπτρου σκουπίσματος
	Αντικατάσταση των ταινιών στεγανοποίησης του κάδου απορριμμάτων
	Παραμέριση εμπλοκής του κύλινδρου καθαρισμού
Ειδοποιήστε την υπηρεσία σέρβις της εταιρίας Kärcher	
Ο κάδος απορριμμάτων δεν ανυψώνεται ούτε χαμηλώνει	Ελέγξτε τις ασφάλειες.
	Ειδοποιήστε την υπηρεσία σέρβις της εταιρίας Kärcher
Ο κάδος σκουπίσματος περιστρέφεται πολύ αργά ή δεν περιστρέφεται καθόλου	Ειδοποιήστε την υπηρεσία σέρβις της εταιρίας Kärcher
Δυσλειτουργία στα υδραυλικά κινούμενα μέρη	Ειδοποιήστε την υπηρεσία σέρβις της εταιρίας Kärcher

## Τεχνικά χαρακτηριστικά

		KM 130/300 R Bp
<b>Χαρακτηριστικά συσκευών</b>		
Ταχύτητα κίνησης, εμπρός	km/h	7
Ταχύτητα κίνησης, όπισθεν	km/h	7
Επιτρεπόμενη κλίση εδάφους (μέγ.)	--	14 %
Ισχύς σε εμβαδόν χωρίς πλευρική σκούπα	m <sup>2</sup> /h	7000
Απόδοση επιφανείας με 1 πλευρική σκούπα	m <sup>2</sup> /h	9100
Πλάτος εργασίας χωρίς πλευρικές βούρτσες	mm	1000
Επιφάνεια εργασίας με 1 πλευρική βούρτσα	mm	1300
Είδος προστασίας - προστασία από σταγόνες νερού	--	IPX 3
Διάρκεια χρήσης με πλήρως φορτισμένη μπαταρία	h	2
<b>Ηλεκτρική εγκατάσταση</b>		
Χωρητικότητα μπαταρίας	V, Ah	36, 360
Σετ μπαταριών	kg	460
<b>Υδραυλικό σύστημα</b>		
Ποσότητα λαδιού σε ολόκληρο το υδραυλικό σύστημα	l	25
Ποσότητα λαδιού στη δεξαμενή του υδραυλικού συστήματος	l	20,5
Τύπος υδραυλικού λαδιού	--	HV 46
<b>Κάδος απορριμμάτων</b>		
Μέγιστο ύψος εκκένωσης	mm	1400
Όγκος δοχείου απορριμμάτων	l	300
<b>Κύλινδρος σκουπίσματος</b>		
Διάμετρος κυλινδρικής βούρτσας	mm	300
Πλάτος κυλινδρικής βούρτσας	mm	1000
Αριθμός στροφών	1/min	325
Κάτοπτρο σκουπίσματος	mm	80
<b>Πλευρική βούρτσα</b>		
Διάμετρος πλευρικών βουρτσών	mm	600
Αριθμός στροφών (χωρίς διαβαθμίσεις)	1/min	61
<b>Ελαστικά από καουτσούκ</b>		
Μέγεθος εμπρός	--	15-4,5 x 8
Μέγεθος πίσω	--	15-4,5 x 8
<b>Φρένο</b>		
Πρόσθιοι τροχοί	--	μηχανικό
Οπίσθιος τροχός	--	υδροστατικό
<b>Σύστημα φίλτρου και αναρρόφησης</b>		
Τύπος κατασκευής	--	Επίπεδο πτυχωτό φίλτρο
Αριθμός στροφών	1/min	2800
Επιφάνεια φίλτρου - φίλτρο λεπτόκκοκης σκόνης	m <sup>2</sup>	5,2
Ονομαστική υποπίεση συστήματος αναρρόφησης	mbar	15,5
Ονομαστική παροχή όγκου συστήματος αναρρόφησης	m <sup>3</sup> /h	800
Σύστημα ανακίνησης	--	Ηλεκτροκινητήρας
<b>Περιβαλλοντικές συνθήκες</b>		
Θερμοκρασία	°C	-5 έως +40
Υγρασία αέρα, χωρίς συμπύκνωση	%	0 - 90
<b>Μετρούμενες τιμές κατά EN 60335-2-72</b>		
<b>Εκπεμπόμενος θόρυβος</b>		
Επιτρεπόμενη στάθμη ηχητικής ισχύος L <sub>PA</sub>	dB(A)	75
Αβεβαιότητα K <sub>PA</sub>	dB(A)	3
Επιτρεπόμενη στάθμη ηχητικής ισχύος L <sub>WA</sub> + Αβεβαιότητα K <sub>WA</sub>	dB(A)	93
<b>Κραδασμοί συσκευής</b>		
Κραδασμοί στο χέρι/στο βραχίονα	m/s <sup>2</sup>	< 2,5
Κάθισμα	m/s <sup>2</sup>	< 2,5
Αβεβαιότητα K	m/s <sup>2</sup>	0,1
<b>Διαστάσεις και βάρη</b>		
Μήκος x Πλάτος x Ύψος	mm	2040x1330x1430
Ακτίνα στροφής δεξιά	mm	1400
Ακτίνα στροφής αριστερά	mm	1400
Απόβαρο (χωρίς/με συσσωρευτή)	kg	840/1300
Επιτρεπόμενο συνολικό βάρος	kg	1789
Επιτρεπόμενο φορτίο άξονα μπροστά	kg	897
Επιτρεπόμενο φορτίο άξονα πίσω	kg	892
<b>Με την επιφύλαξη τεχνικών αλλαγών!</b>		



Cihazın ilk kullanımından önce bu orijinal kullanma kılavuzunu okuyun, bu kılavuza göre davranın ve daha sonra kullanım veya cihazın sonraki sahiplerine vermek için bu kılavuzu saklayın. İlk kullanımdan önce, 5.956-250 numaralı güvenlik uyarılarını mutlaka okuyun!

## İçindekiler

Güvenlik uyarıları	TR	..	1
Genel bilgiler	TR	..	1
Cihaz üzerindeki semboller	TR	..	2
Kullanım kılavuzundaki semboller	TR	..	2
Fonksiyon	TR	..	2
Kurallara uygun kullanım	TR	..	2
Uygun zeminler	TR	..	2
Çevre koruma	TR	..	2
Kullanım ve çalışma elemanları	TR	..	3
Süpürge makinesinin resmi	TR	..	3
Kumanda alanı	TR	..	3
Fonksiyon tuşları	TR	..	3
Kontrol lambaları ve ekran	TR	..	4
Cihazı çalıştırmaya başlamadan önce	TR	..	4
Sürücü kabininin yukarı kaldırılması	TR	..	4
El freninin kilitlemesi/çözülmesi	TR	..	4
Süpürme makinesini hususi tahrik olmadan hareket ettirmek	TR	..	4
Süpürme makinesini hususi tahrik ile hareket ettirmek	TR	..	4
İşletime alma	TR	..	4
Genel bilgiler	TR	..	4
Kontrol ve bakım çalışmaları	TR	..	4
Cihazı çalıştırmaya başlamadan önce	TR	..	4
Akülerin güvenlik uyarıları	TR	..	4
Akülerin şarj edilmesi	TR	..	5
Çalıştırma	TR	..	5
Sürücü koltuğunun ayarlanması	TR	..	5
Programın seçilmesi	TR	..	5
Cihazı çalıştırma	TR	..	5
Cihazı sürme	TR	..	5
Süpürme modu	TR	..	5
Süpürge haznesinin boşaltılması	TR	..	6
Cihazın kapatılması	TR	..	6
Taşıma	TR	..	6
Depolama	TR	..	6
Durdurma	TR	..	6
Koruma ve Bakım	TR	..	6
Genel bilgiler	TR	..	6
Temizlik	TR	..	6
Bakım aralıkları	TR	..	6
Bakım çalışmaları	TR	..	7
AB uygunluk bildirisi	TR	..	9
Garanti	TR	..	9
Arızalarda yardım	TR	..	10
Teknik Bilgiler	TR	..	11

## Güvenlik uyarıları



**Duyuma kusurları tehlikesi.**  
**Cihazla çalışırken mutlaka uygun bir kulaklık takın.**

## Genel bilgiler

Ambalajı açarken bir nakliye hasarı tespit edilirse, satış merkezini bilgilendirin.

- Cihazın üzerindeki uyarı ve bilgi tabelaları tehlikesiz kullanım için önemli bilgiler verir.
- Kullanım kılavuzundaki uyarıların yanında yerel yönetimin belirlediği güvenlik ve kaza önleme talimatları dikkate alınmalıdır.

## İndirme bilgileri

### ⚠ Tehlike

**Yaralanma tehlikesi, hasar tehlikesi!**  
**Yükleme sırasında cihazın ağırlığına dikkat edin!**

Ağırlık (aküler hariç)	840 kg *
Ağırlık (akülerle birlikte)	1.300 kg *
* Montaj setleri takılmışsa ağırlık buna uygun olarak daha yüksek olur.	

### ➔ Forklift kullanmayın.

➔ Cihazı yüklerken uygun bir rampa veya bir vinç kullanılmalıdır!

➔ Bir rampa kullanırken dikkat edin: Zemine olan mesafe 70 mm.

➔ Cihaz bir palet üzerinde teslim edilirse, birlikte verilen kerestelerle bir indirme rampası hazırlanmalıdır. Bu konudaki kılavuzu 2. sayfada bulabilirsiniz (zarfın iç sayfası).

**Önemli uyarı:** Her kereste 2 civatayla vidalanmalıdır.

## Sürüş modu

### ⚠ Tehlike

**Yaralanma tehlikesi, hasar tehlikesi!**

### ⚠ Tehlike

**Yaralanma tehlikesi!**

**Çok büyük eğimlerde devrilme tehlikesi.**

- Aracı sürüş yönünde sadece maksimum %14'e kadar eğimlerde sürün.

**Virajlardan hızlı geçerken devrilme tehlikesi.**

- Virajlarda yavaş sürün.

**Stabil olmayan zeminlerde devrilme tehlikesi.**

- Cihazı sadece sabitlenmiş zeminlerde hareket ettirin.

**Çok büyük yan eğimde devrilme tehlikesi.**

- Aracı sadece sürüş yönünün enine doğru maksimum %10'a kadar eğimlerde sürün.

- Prensip olarak motorlu taşıtlar için geçerli koruyucu önlemler, kurallar ve düzenlemelere uyulmalıdır.

- Kullanıcı personel cihazı talimatlara uygun olarak kullanılmalıdır. Sürüş şeklinde yerel kuralları dikkate almalı ve çalışma esnasında özellikle çocuklar olmak üzere 3. şahıslara dikkat etmelidir.

- Cihaz, sadece kullanım konusunda eğitim almış ya da kullanım konusundaki yeteneklerini ispatlamış ve kullanım için açık bir şekilde görevlendirilmiş kişiler tarafından kullanılmalıdır.
- Cihaz çocuklar ya da gençler tarafından kullanılmamalıdır.
- Refakatçi kişilerin araca alınmasına izin verilmemektedir.
- Oturulan cihazlar sadece koltuktan harekete geçirilmelidir.
- ➔ Cihazın yetkisiz bir şekilde kullanılmasını önlemek için, kontak anahtarı çekilmelidir.
- ➔ Cihaz, motor çalışırken kesinlikle gözetimsiz durumda bırakılmamalıdır. Kullanıcı personel, ancak motor durdurulmuş, cihaz denetimsiz hareketlere karşı emniyete alındıktan, gerekirse el freni çekildikten ve kontak anahtarı çekildikten sonra cihazı terk etmelidir.

## Aküyle çalışan cihazlar











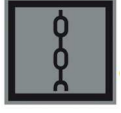

**Not:** Sadece Kärcher tarafından tavsiye edilen aküler ve şarj cihazlarını kullanın, garanti yükümlülüğü bulunmaktadır.

- Akü üreticisi ve şarj cihazı üreticisinin kullanma talimatlarına mutlaka uyulmalıdır. Akülerin kullanılmasına yönelik yasalara dikkat edin.
- Aküleri kesinlikle boşalmış durumda bırakmayın, aksine mümkün olduğunca kısa süre içinde tekrar şarj edin.
- Kaçak akımları önlemek için aküleri her zaman temiz ve kuru tutun. Metal tozları gibi kirlere koruyun.
- Her hangi bir alet ya da benzeri cisimleri akünün üzerine koymayın. Kısa devre ve patlama tehlikesi.
- Kesinlikle akünün yakınında ya da akü şarj bölümünde açık ateşle çalışmayın, kıvılcım oluşturmayın ya da sigara içmeyin. Patlama tehlikesi.
- Tahrik motoru giri sıcak parçalara dokunmayın (yanma tehlikesi).
- Akü asidiyle çalışırken dikkatli olun. İlgili güvenlik talimatlarına dikkat edin!
- Kullanılmış aküleri, 91/ 157 EWG sayılı AB yönetmeliğine uygun olarak çevreye zarar vermeyecek şekilde imha edin.

## Aksesuarlar ve yedek parçalar

- Sadece üretici tarafından onaylanmış aksesuar ve yedek parçalar kullanılmalıdır. Orijinal aksesuar ve orijinal yedek parçalar, cihazın güvenli ve arızasız bir biçimde çalışmasının güvencesidir.
- En sık kullanılan yedek parça çeşitlerini kullanım kılavuzunun sonunda bulabilirsiniz.
- Yedek parçalar hakkında diğer bilgileri, [www.kaercher.com](http://www.kaercher.com) adresindeki Servis bölümünden alabilirsiniz.

## Cihaz üzerindeki semboller

	Sıcak yüzeyler nedeniyle yanma tehlikesi! Cihazda çalışmaya başlamadan önce, egzoz sistemini yerinde soğutun.
	Cihazdaki çalışmaları her zaman uygun eldivenlerle yapın.
	Hareketli araç parçaları arasında sıkışma nedeniyle ezilme tehlikesi.
	Hareketli parçalar nedeniyle yaralanma tehlikesi. Elinizi içeri sokmayın.
	Yangın tehlikesi. Yanan veya kor halindeki maddeleri temizlemeyin.
	Zincir bağlantı noktası / Vinç noktası
	Kriko bağlantı noktaları
	Süpürme silindiri ayarı
	Süpürme haznesi kaldırılmışken yapılan sürüşlerde zeminin maksimum eğimi.
	Aracı sürüş yönünde sadece maksimum %14'e kadar eğimlerde sürün.
	Dikkat Dönen fırça (dönme yönüne dikkat edin).
	Tehlikeli elektrik akımına karşı uyarı!
	Hasar görme tehlikesi! Toz filtreyi yıkamayın.

## Kullanım kılavuzundaki semboller

### ⚠ Tehlike

Ağır bedensel yaralanmalar ya da ölüme neden olan direkt bir tehlike için.

### ⚠ Uyarı

Ağır bedensel yaralanmalar ya da ölüme neden olabilecek olası tehlikeli bir durum için.

### Dikkat

Hafif bedensel yaralanmalar ya da maddi hasarlara neden olabilecek olası tehlikeli bir durum için.

## Fonksiyon

Süpürme makinesi, süpürme kanadı prensibine göre çalışır.

- Döner süpürme silindiri kiri doğrudan süpürme haznesine aktarır.
- Yan fırça, süpürme yüzeyinin kenarlarını ve köşelerini temizler ve kiri döner silindirin şeridine gönderir.
- İnce toz, bir toz filtresi üzerinden süpürme fanından geçirilerek emilir.

## Kurallara uygun kullanım

Bu süpürme makinesi, iç ve dış alanlarda kirlenmiş yüzeyleri temizlemek için üretilmiştir.

- Cihaz, çalışma düzenekleriyle birlikte kullanılmadan önce düzgün durum ve çalışma güvenliği kontrollerinden geçirilmelidir. Eğer hasar veya eksik var ise kullanılmamalıdır.
- Bu süpürme makinesini sadece bu kullanım kılavuzundaki bilgilere uygun olarak kullanın.
- Bu süpürme makinesi, iç ve dış alanlarda kirlenmiş yüzeyleri temizlemek için üretilmiştir.
- Cihaz, zararlı tozların emilmesi için uygun değildir.
- Cihaz üzerinde değişiklikler yapılmamalıdır.
- Asla patlayıcı sıvılar, yanıcı gazlar ve de inceltilmiş asit ve çözücü süpürmeyiniz/madde temizlemeyiniz! Buna, emilen havayal girdaba tutulduğu zaman patlayıcı buharlar oluşturabilen benzin, tiner veya motorin de dahil edilir, ayrıca aseton, inceltilmiş asit ve çözücü madde de sayılabilir, çünkü bunlar cihazda kullanılmakta olan malzemelere bulaşabilir.
- Yanan veya kor halindeki maddeleri süpürmeyiniz/temizlemeyiniz.
- Cihaz, sadece kullanım kılavuzunda açıklanan zeminler için uygundur.
- Sadece işletmeci veya yetkilisi tarafından, makine kullanımı için onaylanmış yüzeyler temizlenmelidir.
- Tehlike bölgesinde bulunmak yasaktır. Patlama tehlikesi olan odalarda cihazın çalıştırılması yasaktır.
- Genel olarak şu geçerlidir: Kolay tutuşabilen maddeleri cihazdan uzak tutun (Patlama/yanma tehlikesi).

## Uygun zeminler

### ⚠ Tehlike



Yaralanma tehlikesi! Sürüşten önce zeminin taşıma kapasitesini kontrol edin.

- Asfalt
- Sanayi zeminleri
- Çimentolu döşeme
- Beton
- Kaldırım taşları

### Dikkat

Hasar tehlikesi! Süpürme silindirine dolaabilecekleri için bantlar, ipler veya telleri süpürmeyin.

## Çevre koruma

	Ambalaj malzemeleri geri dönüştürülebilir. Ambalaj malzemelerini evinizin çöpüne atmak yerine lütfen tekrar kullanılabilirleri yerlere gönderin.
	Eski cihazlarda, yeniden değerlendirme işlemine tabi tutulması gereken değerli geri dönüşüm malzemeleri bulunmaktadır. Aküler, yağ ve benzeri maddeler doğaya ulaşmamalıdır. Bu nedenle eski cihazları lütfen öngörülen toplama sistemleri aracılığıyla imha edin.

**İçindekiler hakkında uyarılar (REACH)**  
İçindekiler hakkında ayrıntılı bilgileri bulabileceğiniz adres:

[www.kaercher.com/REACH](http://www.kaercher.com/REACH)

## Kullanım ve çalışma elemanları

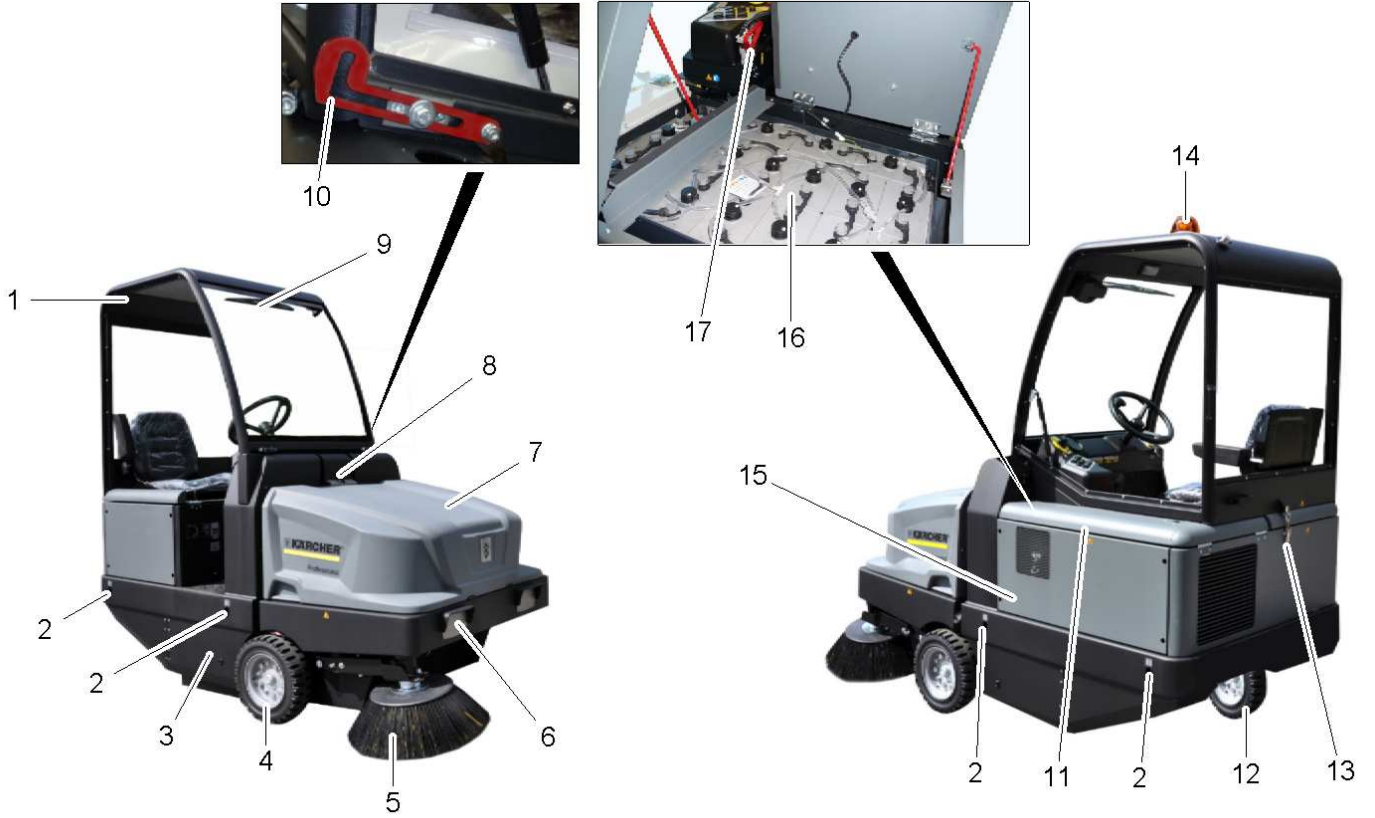

### Süpürge makinesinin resmi

- 1 Sürücü kabini (opsiyon)
- 2 Sabit bağlama noktası (4x)
- 3 Süpürme merdanesine erişim
- 4 Ön tekerlek
- 5 Yan fırça
- 6 Aydınlatma sistemi (Opsiyon)
- 7 Süpürme haznesi
- 8 Cihaz kapağının kilidi
- 9 Cam sileceği (Opsiyon)
- 10 Sürücü kabinindeki emniyet kolu
- 11 Motor kapağı
- 12 Arka tekerlek
- 13 Sürücü kabini kilidi
- 14 Tepe lambası
- 15 Süpürme merdanesi ayarı (resimde görülmez)
- 16 Akü seti  
1 x 36 V, 360 Ah
- 17 Akü soketi

### Kumanda alanı

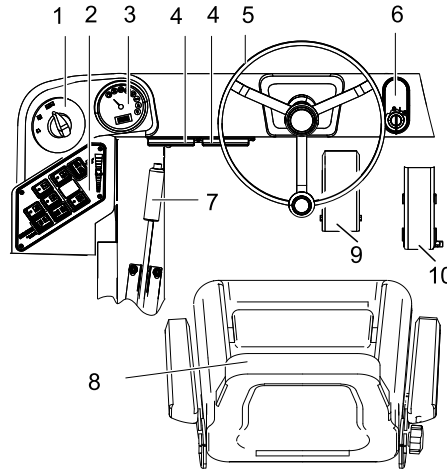

- 1 Program anahtarı
- 2 Fonksiyon tuşları
- 3 Çok fonksiyonlu gösterge
- 4 Çalışma yerindeki sigorta kutusu
- 5 Direksiyon simidi
- 6 Kontak kilidi  
Konum 0: Motorun kapatılması  
Konum 1: Kontak açık  
Konum 2: Motorun çalıştırılması
- 7 Park freni
- 8 Koltuk (koltuk kontak şalterli)
- 9 Fren pedali
- 10 Gaz pedali

### Fonksiyon tuşları

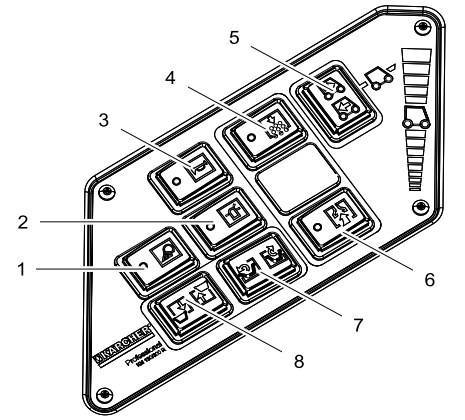

- 1 Çalışma aydınlatması Açık/Kapalı (Opsiyon)
- 2 Tepe lambası Açık/Kapalı
- 3 Korna
- 4 Filtre temizliği
- 5 Sürüş yönü seçme kolu
- 6 Fan
- 7 Hazne kapağını açma / kapatma
- 8 Süpürge haznesinin kaldırılması/indirilmesi



## Kontrol lambaları ve ekran

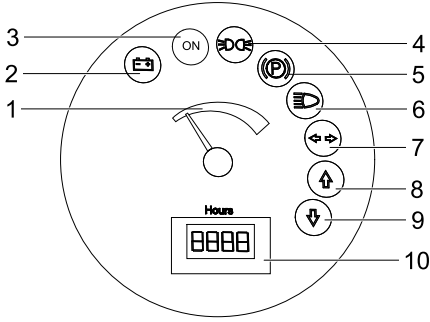

- 1 Akü kapasitesi
- 2 Akü kontrol lambası
- 3 Çalışma durumu kontrol lambası
- 4 Park lambası kontrol lambası
- 5 Kontrol lambası (bağlı değil)
- 6 Kısa far kontrol lambası
- 7 Kontrol lambası (bağlı değil)
- 8 Sol sürüş yönü kontrol lambası
- 9 Geri sürüş yönü kontrol lambası
- 10 Çalışma saati sayacı

## Cihazı çalıştırmaya başlamadan önce

### Sürücü kabininin yukarı katlanması

Farklı çalışmalar yapmak için sürücü kabininin (opsiyonel) önceden yukarı katlanması gerekir.

**Uyarı:** Sürücü kabini sadece düz zeminde ( $\pm 5^\circ$ ) yatırılmalıdır.

- Sürücü kabininin kilidini açın.
- Emniyet kolu yerine oturana kadar sürücü kabinini yukarı yatırın.



- Sürücü kabinini indirmeden önce emniyet kolunun kilidini açın.

### El freninin kilitlenmesi/çözülmesi

- El frenini çözün, bu sırada fren pedalına basın.
- El frenini kilitleyin, bu sırada fren pedalına basın.

## Süpürme makinesini hususi tahrik olmadan hareket ettirmek

- Motor kapağını açın.
- Hidrolik kavramanın tek yönlü kavrama kolunu  $90^\circ$  yana doğru aşağı katlayın.

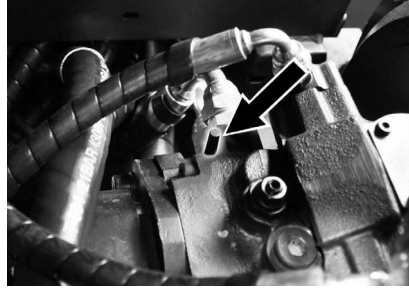

### Dikkat

Süpürme makinesini hususi tahrik olmadan uzun mesafeler boyunca ve 10 km/saatten daha hızlı hareket ettirmeyin.

- Kaydırdıktan sonra tek yönlü kavrama kolunu yukarı katlayın.

## Süpürme makinesini hususi tahrik ile hareket ettirmek

- Kaydırdıktan sonra tek yönlü kavrama kolunu yukarı katlayın.

## İşletime alma

### Genel bilgiler

- Süpürme makinesini düz bir yüzeye bırakın.
- Kontak anahtarını çıkartın.
- Park frenini kilitleyin.

### Kontrol ve bakım çalışmaları

#### Çalışmaya başlamadan önce her gün

- Akü şarj durumunu kontrol edin, gerekirse aküleri şarj edin (bkz. "Akülerin şarj edilmesi" bölümü).
- Süpürme merdanesinde ve yan fırçada aşınma ve sarılmış bant kontrolü yapın.
- Tekerlekleri bant sarılması açısından kontrol edin.
- Tüm kumanda elemanlarına ait fonksiyonu kontrol edin.
- Cihaza hasar kontrolü yapın.
- Toz filtresini filtre temizleme tuşuyla temizleyin.

**Not:** Açıklama için Bkz. Temizlik ve bakım bölümü.

## Cihazı çalıştırmaya başlamadan önce

### Akülerin güvenlik uyarıları

Akülerdeki çalışmalar sırasında aşağıdaki uyarıları mutlaka dikkate alın:

	Akü, kullanım kılavuzu ve araç kullanım kılavuzundaki uyarılara dikkat edin!
	Koruyucu gözlük kullanın!
	Çocukları asit ve akülerden uzak tutun!
	Patlama tehlikesi!
	Ateş, kıvılcım, açık ışık ve sigara içmek yasaktır!
	Yaralanma tehlikesi!
	İlk yardım!
	Uyarı notu!
	Tasfiye edilmesi!
	Aküyü çöp bidonuna atmayın!
	Tehlikeli elektrik akımına karşı uyarı!

### ⚠ Tehlike

Patlama tehlikesi! Akünün üzerine, yani uç kutupları ve hücre konektörlerine herhangi bir alet ya da benzeri bir madde koymayın.

### ⚠ Tehlike

Yaralanma tehlikesi! Yaraları kesinlikle kurşunla temas ettirmeyin. Akülerdeki çalışmalardan sonra ellerinizi yıkayın.

### ⚠ Tehlike

Yangın ve patlama tehlikesi!

- Sigara içmek ve açık ateş yasaktır.
- Akülerin şarj edildiği bölümler, şarj işlemi sırasında yüksek oranda patlayıcı gazlar oluştuğu için iyi şekilde havalandırılması esastır.

### ⚠ Tehlike

Yaralanma tehlikesi!

- Göz ya da deriye asit temas etmesi durumunda, gözünüzü ya da derinizi bol temiz suyla yıkayın.
- Daha sonra zaman kaybetmeden doktora gidin.
- Kirlenmiş giysileri suyla yıkayın.

### Akülerin şarj edilmesi

#### Dikkat

Cihazı devreye sokmadan önce aküleri şarj edin.

### ⚠ Tehlike

Yaralanma tehlikesi! Akülerle uğraşırken güvenlik talimatlarını dikkate alın. Şarj cihazı üreticisinin kullanım talimatını dikkate alın.

Akü üreticisinin birlikte verilen kullanma kılavuzuna mutlaka uyun ve buna göre hareket edin.

Aküleri sadece uygun bir şarj cihazıyla şarj edin.

Akülerin şarj edildiği bölümler, şarj işlemi sırasında yüksek oranda patlayıcı gazlar oluştuğu için iyi şekilde havalandırılmış olmalıdır.

### ⚠ Tehlike

Yaralanma tehlikesi. Akü boşalmış durumda su eklenmesi dışarı asit çıkmasına neden olabilir! Akü asidiyle çalışırken koruyucu gözlük takın ve yaralanmaları ve kıyafetlerinizin zarar görmesini önlemek için kurallara uyun. Deri ya da kıyafetlere asit sıçraması durumunda hemen bol suyla yıkayın.

#### Dikkat

Hasar görme tehlikesi. Akülere su eklemek için sadece saf su ya da tuzdan arındırılmış su (VDE 0510) kullanın. Yabancı katkılar (düzeltme malzemeleri) kullanmayın, aksi takdirde her türlü garanti geçerliliğini kaybeder.

### Tavsiye edilen aküler, şarj cihazları

	Sipariş numarası
<b>Akü paketi</b> 36 V, 360 Ah, (teknede, bakım gerektirmez)*	6.654-282.0
<b>Şarj cihazı</b> 36 V, 50 A	6.654-283.0

\* Cihaz 1 akü paketine ihtiyaç duyar

Başka akülerin ve şarj cihazlarının kullanılması önerilmez ve sadece KÄRCHER müşteri hizmetleri ile görüşüldükten sonra başka aküler ve şarj cihazları kullanılmalıdır.

- Akü soketini makineden çekerek çıkarın ve şarj cihazının soketine bağlayın.
- Şarj cihazının soketini uygun bir 16 A'lık prize takın, şarj cihazı kendi kendine şarj olur.
- Şarj işlemi sırasında her iki motor kapaklarını açık tutun.

- **Not:** Aküler şarj edildikten sonra, şarj cihazını önce elektrik şebekesi ve daha sonra akülerden ayırın.

### Akünün sıvı seviyesinin kontrol edilmesi ve düzeltilmesi

#### Dikkat

Akü üreticisinin birlikte verilen kullanma kılavuzuna mutlaka uyun ve buna göre hareket edin.

### Akü şarj seviyesinin kontrol edilmesi

- Akü kapasite göstergesi yeşil bölgede: Akü dolu.
- Akü kapasite göstergesi sarı bölgede: Akü yarıya kadar boşalmış.
- Akü kapasite göstergesi kırmızı bölgede: Akü neredeyse boş. Süpürme modu kısa süreli otomatik olarak durdurulur.
- Kontrol lambası kırmızı yanıyor Akü boş. Süpürme modu otomatik olarak durdurulur (süpürme ünitesi sadece akü şarj edildikten sonra tekrar devreye sokulabilir).
- Cihazı doğrudan şarj istasyonuna götürün, bu sırada eğimlerden kaçının.
- Aküyü şarj edin.

## Çalıştırma

### Sürücü koltuğunun ayarlanması

- Koltuk ayarlama kolunu dışarı doğru çekin.
- Koltuğu itin, kolu bırakın ve oturtun.
- Koltuğu ileri ve geri hareket ettirerek, bloke edilip edilmediğini kontrol edin.

### Programın seçilmesi

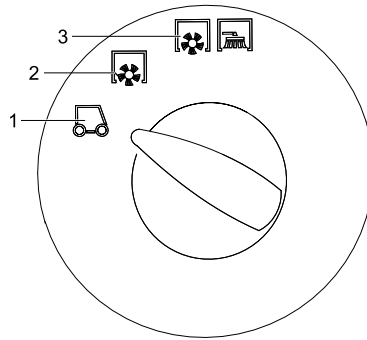

- 1 Taşıma sürüşü
- 2 Döner silindire süpürme.
- 3 Süpürme silindiri ve yan fırçayla süpürme

### Cihazı çalıştırma

**Not:** Cihaz, bir koltuk kontak şalteriyle donatılmıştır. Sürücü koltuğu terk edilirken cihaz kapatılır.

- Sürücü koltuğuna oturun.
- Sürüş yönü seçme kolunu orta konuma getirin.
- Park frenini kilitleyin.
- Kontak anahtarını kontak kilidine takın.
- Kontak anahtarını "I" konumuna getirin. Cihaz çalışmaya hazırdır.
- Kontak anahtarını "II" konumuna getirin. Cihaz sürüşe hazırdır.

**Uyarı:** Akü kapasite göstergesi yaklaşık 10 saniye sonra gerçek şarj durumunu gösterir.

### Cihazı sürme

- Program şalterini nakliye sürüşü konumuna getirin
- Fren pedalına basın ve pedali basılı tutun.
- Park frenini çözün.

### İleri sürme

- Sürüş yönü seçme kolunu "İleri" konumuna getirin.
- Gaz pedalına yavaşça basın.

### Geriye doğru sürüş

#### ⚠ Tehlike

Yaralanma tehlikesi! Geri hareket sırasında üçüncü kişiler için hiçbir tehlike oluşmamalıdır, gerekirse yönlendirme yardımı alın.

#### Dikkat

Hasar görme tehlikesi! Sürüş yönü seçme koluna sadece cihaz hareketsizken basın.

- Sürüş yönü seçme kolunu "Geri" konumuna getirin.
- Gaz pedalına yavaşça basın.

### Sürüş durumu

- Gaz pedalıyla sürüş hızı kademesiz olarak ayarlanabilir.
- Pedala sert bir şekilde basılmasından sakının, çünkü hidrolik sistem zarar görebilir.

### Frenleme

- Sürüş pedalını bırakın, cihaz kendiliğinden frenler ve durup kalır.

**Not:** Fren etkisi, fren pedalına basılarak desteklenebilir.

### Engellerin üstünden geçilmesi

70 mm'ye kadar sabit engellerin üstünden geçilmesi:

- Yavaş ve dikkatlice ileri doğru üstünden geçin.

70 mm'nin üstündeki sabit engellerin üstünden geçilmesi:

- Engellerin üstünden sadece uygun bir rampayla geçilebilir.

### Süpürme modu:

#### Dikkat

Paket bantları, teller veya benzeri cisimleri süpürmemeyin, bunlar süpürge mekanizmasının zarar görmesine neden olur.

**Not:** En uygun temizleme sonucunu elde etmek için, sürüş hızı ortama uyarlanmalıdır.

**Not:** Çalışma sırasında, toz filtresi düzenli aralıklarla temizlenmelidir.

### Kuru zemini süpürme

- Fanı çalıştırın.

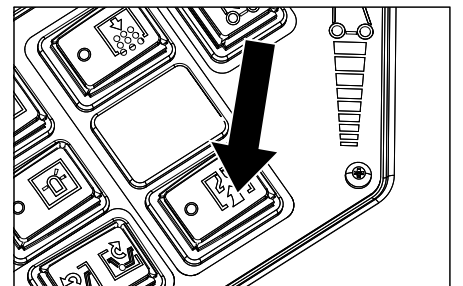

- Yüzey temizliğinde, program şalterini süpürme silindiriyle süpürme konumuna getirin.

- Yan tekerlekleri temizlerken, program şalterini süpürme silindiri ve yan fırçayla süpürme konumuna getirin.

#### Nemli veya ıslak zeminleri temizlemek

- Fan kapatın.
- Yüzey temizliğinde, program şalterini süpürme silindiriyle süpürme konumuna getirin.
- Yan tekerlekleri temizlerken, program şalterini süpürme silindiri ve yan fırçayla süpürme konumuna getirin.

#### Süpürge haznesinin boşaltılması

##### ⚠ Tehlike

*Yaralanma tehlikesi! Boşaltma işlemi sırasında, süpürge haznesinin hareketli alanında hiç kimse ve hayvan bulunmamalıdır.*

##### ⚠ Tehlike

*Ezilme tehlikesi! Asla boşaltma mekanizmasının çubuklarından tutmayın. Kaldırılmış haznenin altında durmayın.*

##### ⚠ Tehlike

*Devrilme tehlikesi! Cihazı, boşaltma işlemi sırasında düz bir zeminde bırakın.*

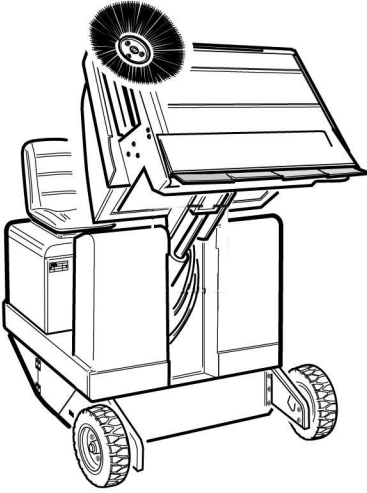

- Program şalterini nakliye sürüşü konumuna getirin .
- Süpürge haznesini kaldırın.
- Toplama haznesine doğru yavaşça yaklaşın.
- Park frenini kilitleyin.
- Depo kapağının açılması: Soldaki düğmeye basın ve süpürme haznesini boşaltın.
- Depo kapağının kapatılması : Son konumda içeri devrilene kadar sağdaki düğmeye basın (yaklaşık 2 saniye).
- Park frenini çözün.
- Yavaşça toplama haznesinden uzaklaşın.
- Süpürme haznesini son konuma kadar indirin.

#### Cihazın kapatılması

- Fren pedalına basın ve pedala basılı tutun.
- Park frenini kilitleyin.
- Kontak anahtarını "0" konumuna çevirin ve anahtarı çıkartın.

## Taşıma

### ⚠ Tehlike

*Yaralanma ve hasar tehlikesi! Taşıma sırasında cihazın ağırlığına dikkat edin.*

- Kontak anahtarını "0" konumuna çevirin ve anahtarı çıkartın.
- Park frenini kilitleyin.
- Cihazı, sabit bağlama noktalarından (4x) gergi kemerleri, halatlar ve zincirlerle emniyete alın.
- Cihazı tekerleklerden takozlar koyarak emniyet altına alın.
- Araçlarda taşıma sırasında, cihazı geçerli yönetmeliklere göre kaymaya ve devrilmeye karşı emniyete alın.

## Depolama

### ⚠ Tehlike

*Yaralanma ve hasar tehlikesi! Depolama sırasında cihazın ağırlığına dikkat edin.*

## Durdurma

Süpürme makinesi uzun süre boyunca kullanılmadığı zaman aşağıdaki hususları dikkate alın:

- Süpürme makinesini düz bir yüzeye bırakın.
- Program şalterini nakliye sürüşü konumuna getirin .
- Kontak anahtarını "0" konumuna çevirin ve anahtarı çıkartın.
- Süpürme makinesini kaymaya karşı emniyete alın.
- Süpürme makinesini içten ve dıştan temizleyin.
- Cihazı korumalı ve kuru bir yere bırakın.
- Akü soketini makineden çekin.
- Aküyü şarj edin ve yaklaşık 2 aylık aralıklarla şarj etmeye devam edin.

## Koruma ve Bakım

### Genel bilgiler

#### Dikkat

*Hasar görme tehlikesi!  
Toz filtreyi yıkamayın.*

- Cihazın temizlenmesi ve bakımı, parçaların değiştirilmesi ya da başka bir fonksiyona geçişten önce, cihaz kapatılmalı, anahtar çıkartılmalı ve akü soketi çekilmeli veya akü kutup başları sökülmelidir.
- Onarımlar, sadece yetkili müşteri hizmetleri merkezleri ya da geçerli tüm güvenlik kuralları hakkında bilgi sahibi olan bu bölgeye ait teknisyenler tarafından yapılmalıdır.
- Yeri değiştirilmiş, mesleki amaçlarla kullanılan cihazlar, VDE 0701'e göre güvenlik kontrolüne tâbidir.
- Süpürme makinesini düz bir yüzeye bırakın.
- Kontak anahtarını "0" konumuna çevirin ve anahtarı çıkartın.
- Park frenini kilitleyin.

## Temizlik

### Dikkat

*Hasar görme tehlikesi! Cihazı, hortumu veya tazyikli suyla temizlenmemelidir (kısa devre veya başka hasar tehlikesi).*

#### Cihazın iç temizliği

##### ⚠ Tehlike

*Yaralanma tehlikesi! Toz koruyucu maske ve koruyucu gözlük takın.*

- Cihazı bir bezle temizleyin.
- Cihaza tazyikli havayla üfleme yapın.

#### Cihazın dış temizliği

- Cihazı, hafif yıkama çözültisine batırılmış nemli bir bezle temizleyin.

**Not:** Agresif temizlik maddesi kullanmayın.

### Bakım aralıkları

**5.950-648.0 sayılı muayene kontrol listesine dikkat edin!**

**Not:** Çalışma saati sayacı, bakım aralığının zamanını gösterir.

#### Müşteri talebi sonucunda bakım

**Not:** Müşterinin talebi sonucundaki tüm servis ve bakım çalışmaları, yetkili bir uzman tarafından uygulanmalıdır. İhtiyaç anında, her zaman bir Kärcher yetkili servisine başvurulabilir.

#### Günlük bakım:

- Süpürme merdanesinde ve yan fırçada aşınma ve sarılmış bant kontrolü yapın.
- Tüm kumanda elemanlarına ait fonksiyonu kontrol edin.
- Cihaza hasar kontrolü yapın.

#### Haftalık bakım:

- Hidrolik yağı temizleyicisini temizleyin.
- Hidrolik sistemini kontrol edin.
- Hidrolik yağı seviyesini kontrol edin.
- Fren hidroliği seviyesini kontrol edin.
- Conta çıtalarına aşınma kontrolü yapın, ihtiyaç anında çıtaları değiştirin
- Hazne kapağını kontrol edin ve yağlayın.

#### Aşınmaya göre bakım:

- Sızdırmaz çıtaları değiştirin.
- Yan contaları ayarlayın veya değiştirin.
- Döner silindiri değiştirin.
- Yan süpürgeleri değiştirin.

**Not:** Açıklama için Bkz. Bakım çalışmaları bölümü.

#### Müşteri hizmeti talebi sonucunda bakım

##### 50 çalışma saatinden sonra bakım:

- Bakım kitabına göre birinci kontrolü yaptırın.

##### 250 çalışma saatinden sonra bakım:

- Bakım kitabına göre kontrolü yaptırın.
- Not:** Garanti taleplerini sağlamak için, garanti işleyiş süresi esnasında tüm servis ve bakım çalışmaları yetkili Kärcher-müşteri hizmeti departmanınca bakım kitapçığına göre yapılmalıdır.

## Bakım çalışmaları

### Ön hazırlık:

- Süpürme makinesini düz bir yüzeye bırakın.
- Kontak anahtarını "0" konumuna çevirin ve anahtarı çıkartın.
- Park frenini kilitleyin.

### Genel güvenlik uyarıları

#### ⚠ Tehlike

**Yaralanma tehlikesi!** Süpürme haznesi kaldırılmışken emniyet çubuğunu her zaman yerleştirin.



- 1 Emniyet çubuğu tutucusu
- 2 Emniyet çubuğu

- Yüksek boşaltma tertibatının emniyet çubuğunu yukarı katlayın ve tutucuya takın (emniyetli).

### Akülerin değiştirilmesi

Aküler sadece set olarak değiştirilmelidir. Değiştirme işlemi sadece kalifiye bir uzman tarafından yapılmalıdır.

- Yüksek ağırlık (460 kg) nedeniyle, değiştirme işlemi bir vinçle gerçekleştirilmelidir.

**Uyarı:** Çapraz kiriş, akü değiştirilmeden önce sökülmelidir.

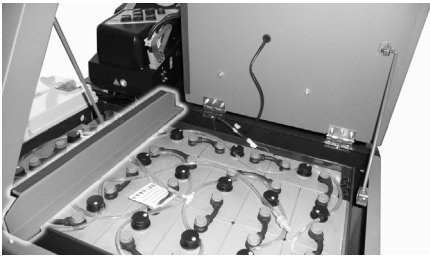

- Akü sökülürken, önce eksi kutup kablo-sunun çıkartılmasına dikkat edin.
- Vinç halatını akü setinin 4 kancasına sabitleyin ve aküleri dikkatlice dışarı kaldırın.

### Hidrolik yağı seviyesinin kontrol edilmesi ve hidrolik yağı eklenmesi

#### Not

Süpürme haznesi kaldırılmamış olmalıdır.

- Motor kapağını açın.



- 1 Hidrolik yağı deposu
- 2 Görüş camı
- 3 Yağ doldurma deliğinin vidalı tapası
- 4 Hidrolik yağı soğutucusu
- 5 Manometre

- Hidrolik yağı seviyesini kontrol camından kontrol edin.
- Yağ seviyesi "MIN" ve "MAX" işareti arasında olmalıdır.
- Yağ seviyesi "MIN" işaretinin altındaysa, hidrolik yağı ekleyin.
- Yağ dolm deliğinin kapağını sökün.
- Doldurma bölgesini temizleyin.
- Hidrolik yağı ekleyin.

#### Yağ türü: bkz. Teknik Özellikler

- Yağ dolm deliğinin kapağını vidalayın.

#### Not

*Manometre yüksek bir hidrolik yağı basıncı gösterirse, hidrolik yağı filtresi Kärcher müşteri hizmetleri tarafından değiştirilmelidir.*

### Hidrolik sisteminin kontrol edilmesi

- Park frenini kilitleyin.
- Motoru çalıştırın.

Hidrolik sistemine sadece Kärcher müşteri hizmetleri tarafından bakım yapılmalıdır.

- Tüm hidrolik hortumları ve bağlantılara sızdırmazlık kontrolü yapın.

### Döner silindirin kontrolü

- Kontak anahtarını "I" konumuna getirin.
- Süpürme haznesini son konuma kadar kaldırın.
- Kontak anahtarını 0 konumuna getirin.
- Park frenini kilitleyin.
- Yüksek boşaltma emniyet çubuğunu yerleştirin.
- Bantları veya ipleri döner silindirden çıkartın.
- Emniyet çubuğunu dışarı alın.
- Kontak anahtarını kontak kilidine takın.
- Kontak anahtarını "I" konumuna getirin.
- Süpürme haznesini son konuma kadar indirin.
- Kontak anahtarını "0" konumuna çevirin ve anahtarı çıkartın.

### Döner silindirin değiştirilmesi

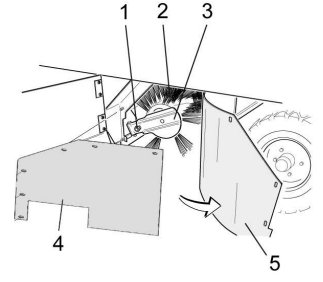

- 1 Süpürme silindiri bağlantısının sabitleme civatası
- 2 Süpürme silindiri
- 3 Süpürme silindiri bağlantısı
- 4 Yan conta tutucu sacı
- 5 Yan conta

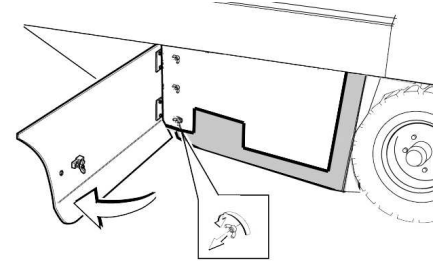

- Yan kaplamayı anahtarla açın.
- Tutucu sacdaki kelebe somunları yan contadan sökün ve tutucu sacı çıkartın.
- Yan contayı dışarı doğru katlayın.
- Süpürme merdanesi yuvasının sabitleme civatasını sökün ve yuvayı dışarı döndürün.
- Döner silindiri dışarı çıkartın.

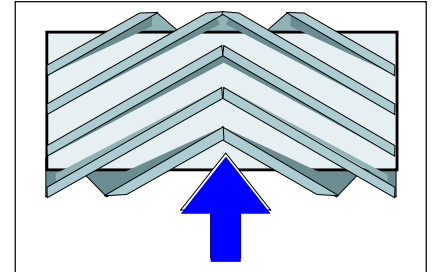

Süpürme silindirinin montaj konumu süsüş yönündedir (üstten görünüm)

**Not:** Yeni süpürme silindirini takarken fırçanın konumuna dikkat edin.

- Yeni süpürme silindirini takın. Süpürme silindirinin kanalları karşıdaki salıncığın eksantriklerine takılmalıdır.

**Not:** Yeni süpürme merdanesinin montajından sonra süpürge seviyesi yeniden ayarlanmalıdır.

### Döner silindire ait süpürge aynasının kontrol edilmesi ve ayarlanması

**Uyarı:** Süpürme seviyesi fabrikada 80mm'ye ayarlanmıştır; süpürme merdanesinin aşınması durumunda kademesiz olarak ayarlanabilir.

- Lastik hava basıncını kontrol edin.
- Vakum fanını kapatın.
- Toz veya kireçle kaplı olan süpürme makinesini düz ve kaygan bir zeminde sürün.



- Program şalterini süpürme silindiriyle süpürme konumuna getirin.
- Program şalterini nakliye sürüşü konumuna getirin.
- Cihazı geriye doğru sürün.
- Süpürme aynasını kontrol edin.

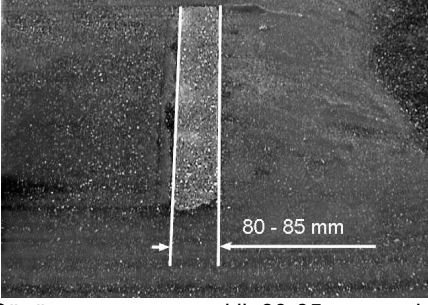

Süpürge aynasının şekli, 80-85 mm genişliğinde eşit bir kare oluşturmaldır.

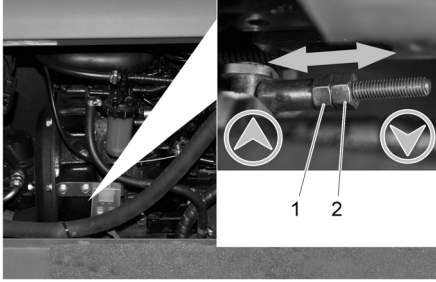

- 1 Ayar somunu
- 2 Kontra somun

- Yan motor kaplamasını açın.
- Kontra somunu gevşetin.
- Süpürme aynasını ayarlayın
- Kontra somunu sıkın.
- Döner silindirin süpürme aynasını kontrol edin.

#### Yan fırçanın süpürge yüzeyinin kontrol edilmesi ve ayarlanması

- Yan fırçaları kaldırın.
- Toz veya kireçle kaplı olan süpürme makinesini düz ve kaygan bir zeminde sürün.
- Program şalterini süpürme silindiri ve yan fırçayla süpürme konumuna getirin.
- Yan fırçaları kaldırın.
- Program şalterini sürüş konumuna getirin.
- Cihazı geriye doğru sürün.
- Süpürme aynasını kontrol edin.

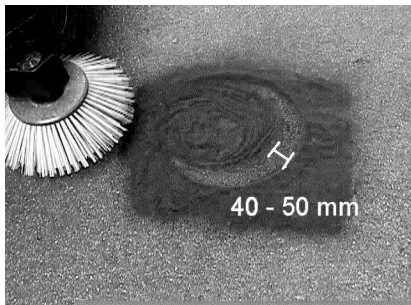

Süpürme yüzeyinin genişliği 40-50 mm arasında olmalıdır.

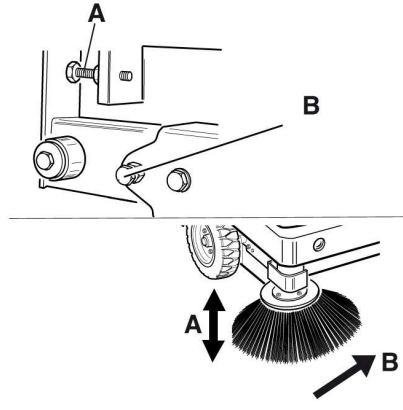

- Süpürme yüzeyini iki ayar vidasıyla düzeltin.
- Süpürme aynasını kontrol edin.

#### Yan contaların ayarlanması

- Süpürme haznesini yukarı götürün ve emniyet çubuğuyla emniyete alın.

#### ⚠ Tehlike

*Yaralanma tehlikesi! Süpürme haznesi kaldırılmışken emniyet çubuğunu her zaman yerleştirin.*

- Yüksek boşaltma tertibatının emniyet çubuğunu yukarı katlayın ve tutucuya takın (emniyetli).



- 1 Emniyet çubuğu tutucusu
- 2 Emniyet çubuğu

- "Süpürme silindirinin değiştirilmesi" bölümünde açıklandığı gibi yan kaplamayı açın.
- 6 kelebek somunu yan tutucu sacdan gevşetin.
- 3 somunu (SW 13) öndeki tutucu sacdan gevşetin.
- Tabana 1 - 3 mm mesafeye gelene kadar yan contayı aşağı doğru bastırın (uzun delik).
- Tutucu sacları vidalayın.
- İşlemi cihazın diğer tarafında tekrarlayın.

#### Toz filtresinin elle temizlenmesi

- Toz filtresini filtre temizleme tuşuyla temizleyin.

#### Toz filtresinin değiştirilmesi

#### ⚠ Uyarı

*Toz filtresinin değiştirilmesine başlamadan önce süpürge haznesini boşaltın. Filtre sisteminde çalışırken toz koruyucu maske takın. İnce tozlarla uğraşırken güvenlik talimatlarını dikkate alın.*

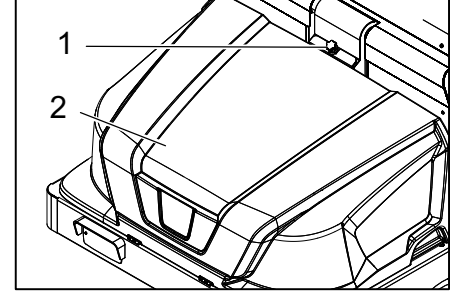

- 1 Cihaz kapağının kilidi
- 2 Cihaz kapağı

- Kilidi açın, bunun için yıldız kollu civatayı sökün.
- Cihaz kapağını öne doğru katlayın.

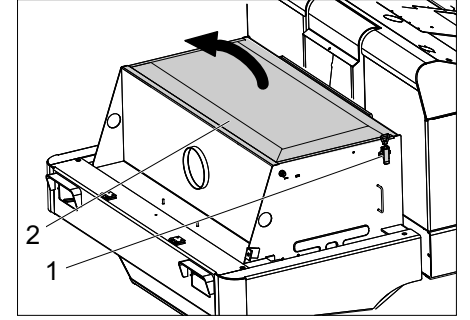

- Filtre kapağını açın.

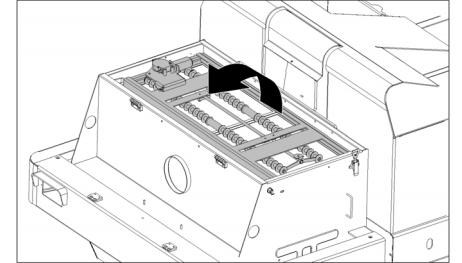

- Filtre silkeleyiciyi öne doğru katlayın.

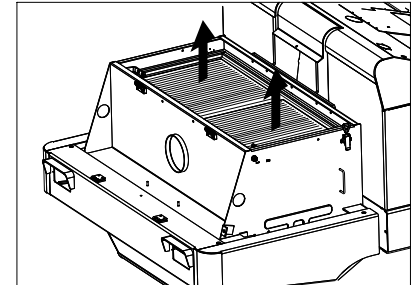

- Toz filtresini değiştirin.
- Filtre kapağını kapatın.



### Far ampulünü (opsiyon) değiştirin

→ Farı sökün.

→ Farı çıkartın ve soketi çekin.

**Not:** Soketin pozisyonlarına dikkat edin.

→ Farı dağıtın.

→ Far muhafazasını dağıtın ve lamba ünitesi sabitlenmediği için bu sırada yatay tutun.

→ Kapak braketinin kilidini açın ve ampulü çıkartın.

→ Yeni ampul takın.

→ Ters sırada toplayın.

### Sinyal lambası ampulünü (opsiyon) değiştirin

**Not:** Sinyal lambası ampulünü değiştirmek için, sinyal lambası camını sinyal lambası muhafazasından çıkartın.

### Sigortalaraın değiştirilmesi

→ Sigorta tutucusunu açın.

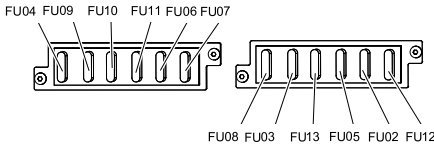

→ Sigortaları kontrol edin.

→ Arızalı sigortaları yenileyin.

**Not:** FU 01 sigortası (ana sigorta), elektronik muhafazası üzerinde yer alır.

FU 14, FU 15 ve FU 16 sigortaları, elektronik muhafazasının içinde yer alır. **Dikkat:** Sadece yetkili müşteri hizmetleri muhafazayı açabilir ve sigortaları değiştirebilir.

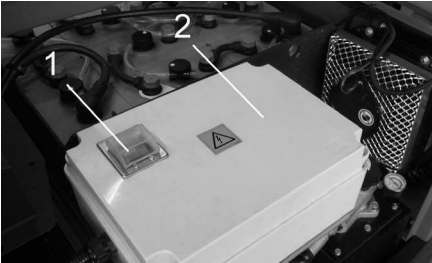

1 Sigorta FU 1 (ana sigorta)

2 Elektronik muhafazası

FU 01	Ana sigorta	220 A
FU 02	Koltuk kontak şalteri	3 A
FU 03	Sürücü kabini (opsiyon)	10 A
FU 04	Sürüş yönü şalteri	5 A
FU 05	Çok fonksiyonlu gösterge	3 A
FU 06	Hidrolik yağı soğutucusu	25 A
FU 07	Program seçme anahtarı	15 A
FU 08	Korna	10 A
FU 09	Sol aydınlatma	7,5 A
FU 10	Sağ aydınlatma	7,5 A
FU 11	Çalışma aydınlatması	10 A
FU 12	Tepe lambası	5 A
FU 13	Karıştırma sistemi	10 A
FU 14	Motor	3 A
FU 15	Gerilim konvertörü	20 A
FU 16	Anahtar şalteri	3 A

**Not:** Sadece aynı sigorta değeri olan yeni sigortalar kullanın.

## AB uygunluk bildirisi

İşbu belge ile aşağıda tanımlanan makinenin konsepti ve tasarımı ve tarafımızdan piyasaya sürülen modeliyle AB yönetmeliklerinin temel teşkil eden ilgili güvenlik ve sağlık yükümlülüklerine uygun olduğunu bildiririz. Onayımız olmadan cihazda herhangi bir değişiklik yapılması durumunda bu beyan geçerliliğini yitirir.

**Ürün:** Süpürge makinesi

**Tip:** 1.186-xxx

**İlgili AB yönetmelikleri**

2006/42/EG (+2009/127/EG)

2004/108/EG

2000/14/EG

**Kullanılmış olan uyumlu standartlar**

EN 55012: 2007 + A1: 2009

EN 61000-6-2: 2005

EN 60335-1

EN 60335-2-29: 2004+A2: 2010

EN 60335-2-72

EN 61000-3-2: 2006+A1: 2009+A2: 2009

EN 61000-3-3: 2008

EN 62233: 2008

**Kullanılan uyumluluk değerlendirme yöntemleri**

2000/14/EG: Ek V

**Ses şiddeti dB(A)**

Ölçülen: 90

Garanti edilen: 93

İmzası bulunanlar, işletme yönetimi adına ve işletme yönetimi tarafından verilen vekaletle dayanarak işlem yapar.

  
H. Jenner  
CEO

  
S. Reiser  
Head of Approbation

Dokümantasyon yetkilisi:

S. Reiser

Alfred Kärcher GmbH & Co. KG

Alfred-Kärcher-Str. 28 - 40

71364 Winnenden (Germany)

Tel.: +49 7195 14-0

Faks: +49 7195 14-2212

Winnenden, 2012/04/01

## Garanti

Her ülkede yetkili distribütörümüz tarafından verilmiş garanti şartları geçerlidir. Garanti süresi içinde cihazınızda oluşan muhtemel hasarları, arızanın kaynağı üretim veya malzeme hatası olduğu sürece ücretsiz olarak karşılıyoruz. Garanti hakkınızdan yararlanmanızı gerektiren bir durum olduğu zaman, ilgili faturanız ile birlikte satıcınıza veya size en yakın yetkili servisimize başvurunuz.

## Arızalarda yardım

Arıza	Arızanın giderilmesi
Cihaz hareket etmiyor ya da çok yavaş hareket ediyor	Sürücü koltuğuna oturun, koltuk kontak şalteri etkinleşir.
	Devreye giren sigortayı FU 1 (elektronik muhafazası üzerinde) açın
	Aküyü şarj edin ya da değiştirin
	Park frenini çözün
	İçeri sarılmış bantlar ve ipler açısından kontrol edin.
	Kärcher-müşteri hizmetini bilgilendirin
Hidrolikte ısıklık sesi	Hidrolik yağı ekleyin
	Kärcher-müşteri hizmetini bilgilendirin
Fırçalar sadece yavaş dönüyor ya da hiç dönüyor	İçeri sarılmış bantlar ve ipler açısından kontrol edin.
	Kärcher-müşteri hizmetini bilgilendirin
Fırça bölgesindeki emme kuvveti az ya da hiç emme kuvveti yok	Filtreyi temizleyin
	Kärcher-müşteri hizmetini bilgilendirin
Cihaz toz kaldırıyor	Yan contaların ayarlanması
	Fanı çalıştırın
	Toz filtresini temizleyin
	Filtre contalarını değiştirin
	Kärcher-müşteri hizmetini bilgilendirin
Süpürme ünitesinde süpürülen malzeme kalıyor	Süpürge haznesini boşaltın
	Toz filtresini temizleyin
	Süpürme silindirini değiştirin
	Süpürme aynasını ayarlayın
	Süpürme haznesinin şerit contalarını değiştirin
	Süpürme silindirindeki blokajı kaldırın
	Kärcher-müşteri hizmetini bilgilendirin
Süpürme haznesi kalkmıyor ya da inmiyor	Sigortaları kontrol edin.
	Kärcher-müşteri hizmetini bilgilendirin
Süpürme haznesi sadece yavaş dönüyor ya da hiç dönüyor	Kärcher-müşteri hizmetini bilgilendirin
Hidrolik hareket ettirilen parçalarda çalışma arızaları	Kärcher-müşteri hizmetini bilgilendirin

## Teknik Bilgiler

		KM 130/300 R Bp
<b>Cihaz bilgileri</b>		
Sürüş hızı, ileri	km/saat	7
Sürüş hızı, geri	km/saat	7
Tırmanma kapasitesi (max.)	--	14 %
Yan süpürge olmayan yüzey gücü	m <sup>2</sup> /s	7000
1 yan süpürgesi olan yüzey gücü	m <sup>2</sup> /s	9100
Yan süpürgeleri olmayan çalışma genişliği	mm	1000
1 yan süpürgesi olan çalışma genişliği	mm	1300
Su damla korumalı koruma türü	--	IPX 3
Akü tam şarjlı durumda kullanım süresi	saat	2
<b>Elektrik sistemi</b>		
Akü kapasitesi	V, Ah	36, 360
Akü seti	kg	460
<b>Hidrolik sistemi</b>		
Komple hidrolik sistemindeki yağ miktarı	l	25
Hidrolik deposundaki yağ miktarı	l	20,5
Hidrolik yağı tipi	--	HV 46
<b>Süpürme haznesi</b>		
Maksimum boşaltma yüksekliği	mm	1400
Süpürge haznesinin hacmi	l	300
<b>Süpürme silindiri</b>		
Döner silindir çapı	mm	300
Döner silindir genişliği	mm	1000
Devir	d/dk	325
Süpürme yüzeyi	mm	80
<b>Yan fırça</b>		
Yan süpürge çapı	mm	600
Devir (kademesiz)	d/dk	61
<b>Tam kauçuk lastikler</b>		
Ön ebatlar	--	15-4,5 x 8
Arka ebatlar	--	15-4,5 x 8
<b>Frenler</b>		
Ön tekerlekler	--	mekanik
Arka tekerlek	--	hidrostatik
<b>Filtre ve emme sistemi</b>		
Motor düzeni	--	Yatık filtre
Devir	d/dk	2800
İnce toz filtresi filtre yüzeyi	m <sup>2</sup>	5,2
Emme sisteminin nominal vakumu	mbar	15,5
Emme sisteminin nominal hacim akımı	m <sup>3</sup> /s	800
Karıştırma sistemi	--	Elektrik motoru
<b>Çevre koşulları</b>		
Sıcaklık	°C	-5 ila +40
Hava nemi, çiy ile ıslanmamıştır	%	0 - 90
<b>60335-2-72'a göre belirlenen değerler</b>		
<b>Ses emisyonu</b>		
Ses basıncı seviyesi L <sub>pA</sub>	dB(A)	75
Güvensizlik K <sub>pA</sub>	dB(A)	3
Ses basıncı seviyesi L <sub>WA</sub> + Güvensizlik K <sub>WA</sub>	dB(A)	93
<b>Cihaz titreşimleri</b>		
El-kol titreşim değeri	m/s <sup>2</sup>	< 2,5
Yuva	m/s <sup>2</sup>	< 2,5
Güvensizlik K	m/s <sup>2</sup>	0,1
<b>Ölçüler ve ağırlıklar</b>		
Uzunluk x Genişlik x Yükseklik	mm	2040x1330x1430
Sağ dönme çapı	mm	1400
Sol dönme çapı	mm	1400
Boş ağırlık (akülü/aküsüz)	kg	840/1300
Müsaade edilen toplam ağırlık	kg	1789
İzin verilen aks yükü, ön	kg	897
İzin verilen aks yükü, arka	kg	892
<b>Teknik değişiklik yapma hakkı saklıdır!</b>		

 Перед первым применением вашего прибора прочитайте эту оригинальную инструкцию по эксплуатации, после этого действуйте соответственно и сохраните ее для дальнейшего пользования или для следующего владельца. Перед первым вводом в эксплуатацию обязательно прочтите указания по технике безопасности № 5.956-250!

## Оглавление

Указания по технике безопасности . . . . .	RU . . . 1
Общие указания . . . . .	RU . . . 1
Символы на приборе . . . . .	RU . . . 2
Символы в руководстве по эксплуатации . . . . .	RU . . . 2
Назначение . . . . .	RU . . . 2
Использование по назначению . . . . .	RU . . . 2
Подходящие поверхности . . . . .	RU . . . 3
Защита окружающей среды . . . . .	RU . . . 3
Описание элементов управления и рабочих узлов . . . . .	RU . . . 4
Изображение подметальной машины . . . . .	RU . . . 4
Панель управления . . . . .	RU . . . 4
Функциональные кнопки . . . . .	RU . . . 4
Контрольные индикаторы и дисплей . . . . .	RU . . . 5
Перед началом работы . . . . .	RU . . . 5
Откинуть вверх кабину водителя . . . . .	RU . . . 5
Зафиксировать/отпустить стояночный тормоз . . . . .	RU . . . 5
Передвижение подметальной машины без собственного привода . . . . .	RU . . . 5
Передвижение подметальной машины с помощью собственного привода . . . . .	RU . . . 5
Начало работы . . . . .	RU . . . 5
Общие указания . . . . .	RU . . . 5
Работы проверки и технического обслуживанию . . . . .	RU . . . 5
Перед началом работы . . . . .	RU . . . 5
Указания по технике безопасности по обращению с аккумуляторами . . . . .	RU . . . 5
Зарядка аккумуляторов . . . . .	RU . . . 6
Эксплуатация . . . . .	RU . . . 6
Настроить положение сиденья водителя . . . . .	RU . . . 6
Выбор программы . . . . .	RU . . . 6
Запуск прибора . . . . .	RU . . . 6
Передвижение на аппарате . . . . .	RU . . . 7
Подметание . . . . .	RU . . . 7
Опорожнить резервуар для сбора мусора . . . . .	RU . . . 7
Выключение прибора . . . . .	RU . . . 7
Транспортировка . . . . .	RU . . . 7
Хранение . . . . .	RU . . . 8
Вывод из эксплуатации . . . . .	RU . . . 8
Уход и техническое обслуживание . . . . .	RU . . . 8
Общие указания . . . . .	RU . . . 8
Чистка . . . . .	RU . . . 8

Периодичность технического обслуживания . . . . .	RU . . . 8
Работы по техническому обслуживанию . . . . .	RU . . . 8
Заявление о соответствии ЕС . . . . .	RU . . . 11
Гарантия . . . . .	RU . . . 11
Помощь в случае неполадок . . . . .	RU . . . 12
Технические данные . . . . .	RU . . . 13

## Указания по технике безопасности



**Опасность нарушения слуха.** При работе с аппаратом обязательно носить соответствующие слуховые защитные средства.

### Общие указания

При обнаружении во время распаковки аппарата повреждений, полученных в результате транспортировки, следует немедленно обратиться в торговую организацию, продавшую вам данное изделие.

- Предупредительные и указательные таблички, прикрепленные к прибору, содержат важную информацию, необходимую для безопасной эксплуатации прибора.
- Наряду с указаниями по технике безопасности, содержащимися в руководстве по эксплуатации, необходимо также соблюдать общие положения законодательства по технике безопасности и предотвращению несчастных случаев.

### Указания при разгрузке

#### **Опасность**

**Опасность для здоровья, опасность повреждения!**  
При погрузке следует обратить внимание на вес устройства.

Вес (без аккумуляторных батарей)	840 кг*
Вес (с аккумуляторными батареями)	1300 кг *
* С установленным монтажным комплектом вес устройства, соответственно, становится еще более значительным.	

- ➔ **Не использовать вилочный погрузчик.**
- ➔ При погрузке устройства использовать соответствующие сходни или кран.
- ➔ При использовании сходень необходимо обратить внимание на следующее:
  - Дорожный просвет 70 мм.
- ➔ Если устройство поставляется на поддоне, необходимо соорудить из приложенных досок рампу для съезда.
  - Инструкции можно найти на стр. 2 (на внутренней стороне крышки).

**Важное указание:** каждая доска должна быть закреплена с помощью 2 винтов.

### Режим движения

#### **Опасность**

**Опасность для здоровья, опасность повреждения!**

#### **Опасность**

**Опасность получения травм!**  
**Опасность опрокидывания прибора на слишком крутых склонах.**

- В направлении движения допускается езда по склонам до 14 %.

**Опасность опрокидывания при быстрой езде на поворотах.**

- На поворотах следует замедлять скорость движения.

**Опасность опрокидывания на нестабильном грунте.**

- Разрешается перемещать прибор только по прочному основанию.

**Опасность опрокидывания прибора при большом боковом уклоне.**

- В направлениях, поперечных к направлению движения, допускается передвижение аппарата только по склонам до макс. 10%.

- Также следует соблюдать все предписания, правила и нормы в отношении транспортных средств.

- Обслуживающий персонал обязан использовать прибор в соответствии с назначением. Во время езды он должен учитывать местные особенности и при работе с прибором следить за другими лицами, находящимися поблизости, особенно детьми.

- Работать с прибором разрешается исключительно лицам, которые прошли инструктаж по эксплуатации или подтвердили свою квалификацию по обслуживанию и на которых возложено использование прибора.

- Эксплуатация прибора детьми или несовершеннолетними запрещается.

- Не разрешается брать с собой сопровождающих лиц.

- Приборы с сидением для обслуживающего персонала должны приводиться в движение только с этого сиденья.

- ➔ Во избежание несанкционированного использования прибора следует вынимать ключ зажигания.

- ➔ Запрещается оставлять без присмотра прибор с работающим двигателем. Обслуживающему персоналу разрешается покидать прибор только после того, как двигатель будет остановлен, прибор будет защищен от случайного перемещения и в случае необходимости прибор будет поставлен на стояночный тормоз, а ключ зажигания будет вынут.

## Устройства, работающие от аккумулятора

**Указание:** Право на гарантийное обслуживание сохраняется только в случае использования рекомендуемых фирмой Kärcher аккумуляторов и зарядных устройств.

- Следует обязательно соблюдать инструкцию по эксплуатации производителя аккумулятора и зарядного устройства. Соблюдайте указания законодательства по обращению с аккумуляторами.
- Никогда не оставляйте разряженный аккумулятор, и как можно скорее снова зарядите его.
- Поддерживайте аккумуляторы всегда в чистом и сухом виде во избежание утечки тока. Защищать от попадания грязи, например, металлической пыли.
- Не класть инструменты или подобные предметы на аккумулятор. Опасность короткого замыкания и взрыва.
- Ни в коем случае не обращаться с огнем, искрить или курить вблизи аккумулятора или в аккумуляторной. Опасность взрыва.
- Не прикасаться к горячим узлам, например, к приводному двигателю (опасность ожога).
- Осторожное обращение с аккумуляторным электролитом. Соблюдайте соответствующие правила техники безопасности!
- Использованные аккумуляторы следует утилизировать, согласно Директиве ЕС 91/ 157 EWG, без ущерба для окружающей среды.

## Принадлежности и запасные детали

- Разрешается использовать исключительно те принадлежности и запасные детали, использование которых было одобрено изготовителем. Использование оригинальных принадлежностей и оригинальных запасных деталей гарантирует Вам надежную работу прибора.
- Выбор наиболее часто необходимых запчастей вы найдете в конце инструкции по эксплуатации.
- Дальнейшую информацию о запчастях вы найдете на сайте [www.kaercher.com](http://www.kaercher.com) в разделе Service.

## Символы на приборе

	Опасность получения ожогов, горячие поверхности! Перед проведением работ на приборе выхлопная система должна остыть.
	Работы с прибором следует всегда проводить только в соответствующих защитных рукавицах.
	Опасность защемления подвижными деталями автомобиля.
	Опасность получения травмы от подвижных частей. Не прикасаться.
	Опасность пожара. Не допускать всасывания горящих или тлеющих предметов.
	Зажим для цепи / точка расположения крана
	Точки подъема для домкрата
	Регулировка подметающего вала
	Максимальный наклон поверхности при движении с поднятым бункером.
	В направлении движения допускается езда по склонам до 14 %.
	Внимание, вращающаяся щетка (соблюдать направление вращения).
	Предупреждение об опасности поражения электрическим током!
	Опасность повреждения! Пылевой фильтр не нужно промывать.

## Символы в руководстве по эксплуатации

### ⚠ Опасность

Для непосредственно грозящей опасности, которая приводит к тяжелым увечьям или к смерти.

### ⚠ Предупреждение

Для возможной потенциально опасной ситуации, которая может привести к тяжелым увечьям или к смерти.

### Внимание!

Для возможной потенциально опасной ситуации, которая может привести к легким травмам или повлечь материальный ущерб.

## Назначение

Подметающая машина работает по принципу совка.

- Вращающийся подметающий вал направляет мусор напрямую в резервуар для сбора мусора.
- Боковая щетка подметает углы и края подметаемой поверхности и доставляет мусор в зону работы подметающего вала.
- Мелкая пыль всасывается всасывающим вентилятором через фильтр для пыли.

## Использование по назначению

Данная подметающая машина предназначена для подметания загрязненных поверхностей в помещении и на улице.

- Перед началом работы аппарат и рабочие приспособления следует проверить на их надлежащее состояние и их соответствие требованиям безопасности. Если состояние прибора не является безупречным, использовать его не разрешается.
- Используйте эту подметающую машину исключительно в соответствии с указаниями данного руководства по эксплуатации.
- Данная подметающая машина предназначена для подметания загрязненных поверхностей в помещении и на улице.
- Прибор не предназначен для сбора опасной для здоровья пыли.
- Запрещается вносить изменения в прибор.
- Никогда не выполняйте подметания/всасывания прибором взрывоопасных жидкостей, горючих газов, а также концентрированных кислот и растворителей!
- Не допускать подметания/всасывания прибором горящих или тлеющих предметов.
- Прибор предназначен только для работы на поверхностях, указанных в данном руководстве по эксплуатации.



- Прибор может передвигаться только по поверхностям, допущенным руководством предприятия или их представителем для использования подметательных машин.
- Запрещено находиться в опасной зоне. Эксплуатация прибора во взрывоопасных зонах запрещается.
- В качестве общего положения действует следующее правило: не допускать соприкосновения прибора с легковоспламеняющимися веществами (опасность взрыва/пожара).

### Подходящие поверхности

#### **⚠ Опасность**

*Опасность получения травм! Проверить несущую способность грунта перед ездой.*

- Асфальт
- Промышленные полы
- Сплошной (наливной) пол
- Бетон
- Брусчатка

#### **Внимание!**

*Опасность повреждения! Не допускать попадания в устройство лент, веревок или проволоки, поскольку они могут наматываться на подметающий вал.*

### Защита окружающей среды

	<p>Упаковочные материалы пригодны для вторичной переработки. Пожалуйста, не выбрасывайте упаковку вместе с бытовыми отходами, а сдайте ее в один из пунктов приема вторичного сырья.</p>
	<p>Старые приборы содержат ценные перерабатываемые материалы, подлежащие передаче в пункты приемки вторичного сырья. Аккумуляторы, масло и иные подобные материалы не должны попадать в окружающую среду. Поэтому утилизируйте старые приборы через соответствующие системы приемки отходов.</p>

#### **Инструкции по применению компонентов (REACH)**

Актуальные сведения о компонентах приведены на веб-узле по следующему адресу:

[www.kaercher.com/REACH](http://www.kaercher.com/REACH)

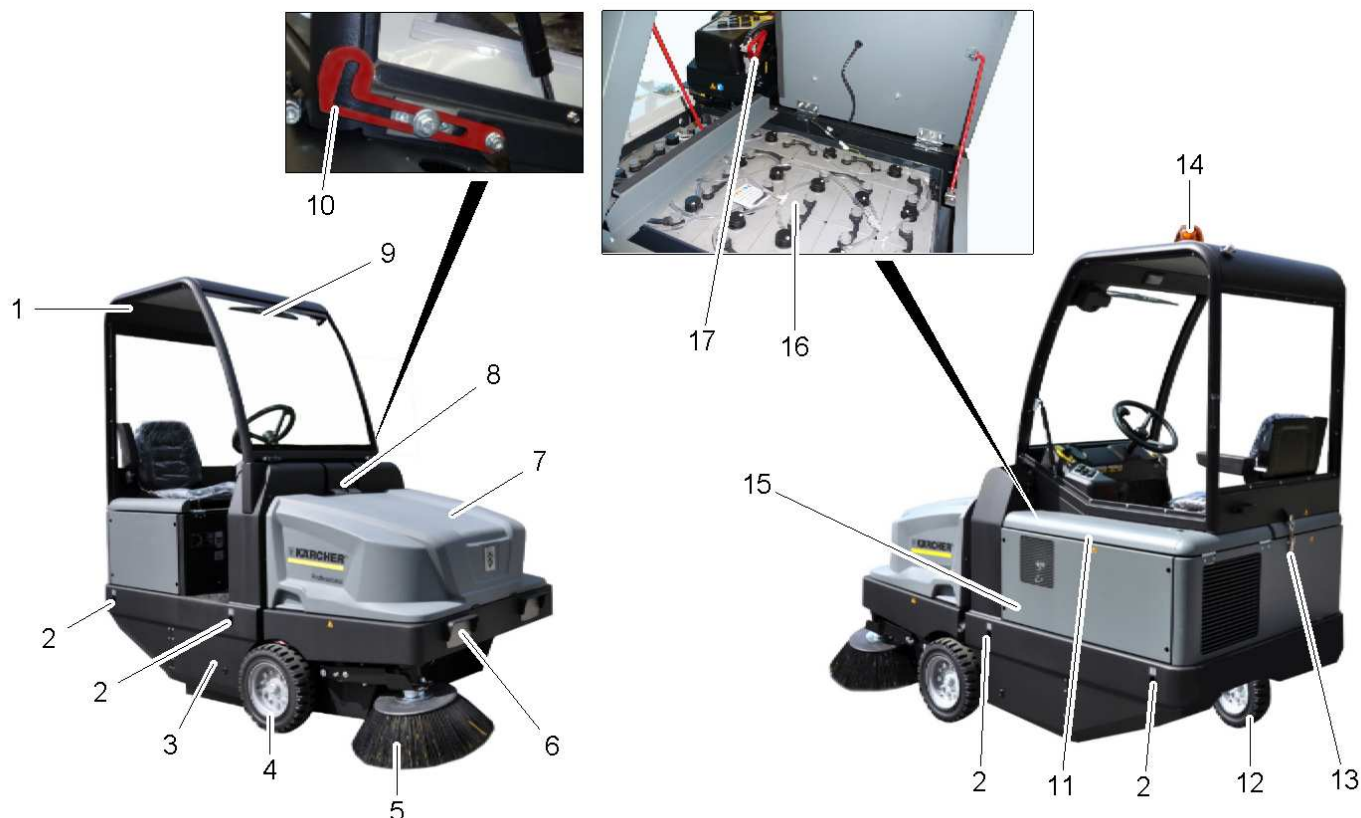

## Изображение подметальной машины

- 1 Кабина водителя (опция)
- 2 Устойчивое место крепления (4 шт.)
- 3 Входное отверстие подметающего вала
- 4 Переднее колесо
- 5 Боковая щетка
- 6 Осветительное устройство (Опция)
- 7 Резервуар для сбора мусора
- 8 Блокировка крышки устройства
- 9 Стеклоочиститель (опция)
- 10 Предохранительный рычаг в кабине водителя
- 11 Кожух двигателя
- 12 Заднее колесо
- 13 Блокировка кабины водителя
- 14 Проблесковый маячок
- 15 Регулировка подметающего вала (не отображается)
- 16 Комплект аккумуляторов 1 x 36 V, 360 Ah
- 17 Штекер аккумулятора

## Панель управления

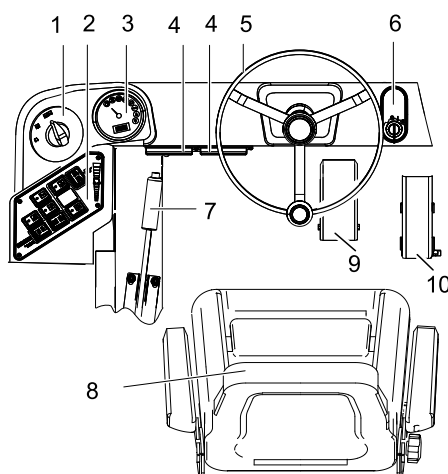

- 1 Переключатель программ
- 2 Функциональные кнопки
- 3 Многофункциональная индикация
- 4 Блок предохранителей на рабочем месте
- 5 Рулевое колесо
- 6 Замок зажигания  
Положение 0: Двигатель выключен  
Положение 1: Включить зажигание  
Положение 2: Запустить двигатель
- 7 Стояночный тормоз
- 8 Сиденье (с контактным переключателем сиденья)
- 9 Педаль тормоза
- 10 Ходовая педаль

## Функциональные кнопки

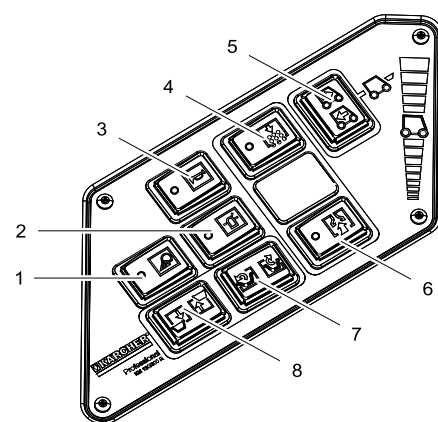

- 1 Вкл./выкл. рабочего освещения (опция)
- 2 Вкл./выкл. проблескового маячка
- 3 Звуковой сигнал
- 4 Чистка фильтра
- 5 Переключатель направления движения
- 6 Вентилятор
- 7 Открыть/закрыть крышку резервуара
- 8 Подъем/опускание резервуара для сбора мусора

## Контрольные индикаторы и дисплей

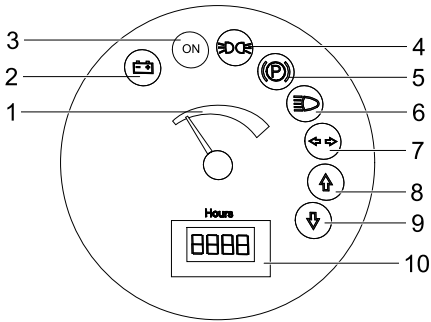

- 1 Емкость аккумулятора
- 2 Индикатор заряда аккумулятора
- 3 Индикатор режима работы
- 4 Индикатор габаритов
- 5 Контрольный индикатор (не подключен)
- 6 Индикатор ближнего света
- 7 Контрольный индикатор (не подключен)
- 8 Контрольный индикатор направления движения "Вперед"
- 9 Контрольный индикатор направления движения "Назад"
- 10 Счетчик рабочих часов

## Перед началом работы

### Откинуть вверх кабину водителя

Для выполнения различных работ может потребоваться предварительно откинуть вверх кабину водителя (опция).  
**Указание:** Кабина может быть откинута только на ровную поверхность ( $\pm 5^\circ$ ).  
 → Открыть блокировку кабины водителя.  
 → Опрокинуть кабину водителя вверх до фиксации предохранительного рычага.



→ Перед опусканием кабины водителя разблокировать предохранительный рычаг.

### Зафиксировать/отпустить стояночный тормоз

- Отпустить стояночный тормоз, нажимая при этом на педаль тормоза.
- Зафиксировать стояночный тормоз, нажимая при этом на педаль тормоза.

## Передвижение подметающей машины без собственного привода

- Открыть кожух двигателя.
- Рычаг свободного хода гидравлического насоса откинуть в сторону на  $90^\circ$ .

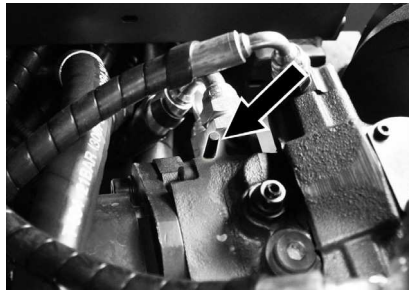

### Внимание!

Не допускается передвигать подметающую машину на большие расстояния и быстрее, чем 10 км/ч.

- После перемещения снова откинуть вверх рычаг свободного хода.

## Передвижение подметающей машины с помощью собственного привода

- После перемещения снова откинуть вверх рычаг свободного хода.

## Начало работы

### Общие указания

- Поставить подметающую машину на ровной поверхности.
- Вытянуть ключ зажигания.
- Зафиксируйте стояночный тормоз.

## Работы проверки и технического обслуживанию

### Ежедневно перед началом работы

- Проверить состояние заряда аккумулятора, при необходимости зарядить аккумуляторы (см. главу „Зарядка аккумуляторов“).
- Проверить метущий валик и боковые щетки на износ и наличие намотавшихся лент.
- Проверить колеса на наличие намотавшихся лент.
- Проверить исправное состояние всех элементов управления.
- Проверить прибор на предмет повреждений.
- Выполнить чистку фильтра для пыли с помощью кнопки очистки фильтра.

**Указание:** Описание см. в главе "Уход и техническое обслуживание".

## Перед началом работы

### Указания по технике безопасности по обращению с аккумуляторами

При обращении с аккумуляторами следует соблюдать следующие предупредительные указания:

	Соблюдать указания на аккумуляторе, в инструкции по пользованию и руководстве по эксплуатации прибора!
	Носить защиту для глаз!
	Не допускать детей к электротолкату и аккумуляторам!
	Опасность взрыва!
	Запрещается разведение огня, искрение, открытые источники света и курение!
	Опасность получения химических ожогов!
	Первая помощь!
	Предупредительная маркировка!
	Утилизация!
	Не выбрасывать аккумулятор в мусорный контейнер!
	Предупреждение об опасности поражения электрическим током!

### ⚠ Опасность

Взрывоопасность! Не класть инструменты или подобные предметы на аккумулятор, т.е. конечные полюса и на соединители элементов.

### ⚠ Опасность

Опасность получения травм! Когда не прикасаться ранами к свинцовым элементам. После работ с аккумулятором необходимо очистить руки.

### ⚠ Опасность

Опасность возгорания и взрыва!

- Запрещается курение и разведение открытого огня.
- Помещение, в котором заряжаются аккумуляторы, должно хорошо проветриваться, так как при зарядке выделяется легко взрывающийся газ.

### ⚠ Опасность

Опасность получения химических ожогов!

- При попадании брызг электролита в глаза или на кожу промыть большим количеством чистой воды.
- После этого незамедлительно обратиться к врачу.
- Грязную одежду застирать.

## Зарядка аккумуляторов

### Внимание!

Перед началом работы прибора зарядить аккумуляторы.

### ⚠ Опасность

Опасность получения травм! При обращении с аккумуляторами соблюдать правила техники безопасности. Соблюдать инструкцию по эксплуатации, предоставленную изготовителем зарядного устройства.

Необходимо соблюдать указания приложенной инструкции по эксплуатации, предоставленной производителем аккумуляторов, и действовать соответственно.

Заряжать аккумуляторы только с помощью соответствующего зарядного устройства.

Помещение, в котором заряжаются аккумуляторы, должно хорошо проветриваться, так как при зарядке выделяется легко взрывающийся газ.

### ⚠ Опасность

Опасность химического ожога. Долив воды в разряженный аккумулятор может привести к выливаю электролита! При обращении с аккумуляторным электролитом следует носить защитные очки и соблюдать предписания для предотвращения травм и повреждений одежды. Брызги электролита, попавшие на кожу или одежду, следует незамедлительно смыть обильным количеством воды.

### Внимание!

Опасность повреждения. Для доливки в аккумулятор использовать только дистиллированную или обессоленную воду (стандарт Союза немецких инженеров VDE 0510). Не использовать добавки (так называемые "улучшающие средства"), в противном случае теряется право на гарантийное обслуживание.

## Рекомендуемые аккумуляторы, зарядные устройства

	Номер заказа
<b>Блок аккумуляторов 36 В, 360 А/ч, (в отсеке, необслуживаемый)*</b>	6.654-282.0
<b>Зарядное устройство 36 В, 50 А</b>	6.654-283.0

\* для работы устройства необходимо 1 блок аккумуляторов

Применение других аккумуляторов и зарядных устройств не рекомендуется и разрешается только после консультации с представителями сервисного центра KÄRCHER.

- Извлечь аккумуляторный штекер из машины и соединить со штекером зарядного устройства.
- Подключить штекер зарядного устройства к соответствующей розетке на 16 А, зарядное устройство самостоятельно начнет процесс зарядки.
- Во время процесса зарядки держать обе крышки двигателя открытыми.
- **Указание:** После зарядки аккумуляторов отсоединить зарядное устройство сначала от сети, затем от аккумуляторов.

## Проверка и корректировка уровня жидкости в аккумуляторе

### Внимание!

Необходимо соблюдать указания приложенной инструкции по эксплуатации, предоставленной производителем аккумуляторов, и действовать соответственно.

## Проверить уровень зарядки аккумулятора

- Индикатор емкости аккумулятора в зеленой области: Аккумулятор заряжен.
- Индикатор емкости аккумулятора в желтой области: Аккумулятор заряжен наполовину.
- Индикатор емкости аккумулятора в красной области: Аккумулятор почти разряжен. Подметание вскоре автоматически прекращается.
- Контрольная лампочка горит красным цветом: Аккумулятор разряжен. Подметание автоматически прекращается (Продолжение работы поворотного агрегата возможно только после зарядки аккумулятора).
- В этом случае аппарат следует направить к зарядной станции, избегая при этом подъемов.
- Зарядить аккумулятор.

## Эксплуатация

### Настроить положение сиденья водителя

- Потянуть в сторону рычаг регулировки сиденья.
- Передвинуть сиденье, отпустить рычаг и дать ему зафиксироваться.
- Перемещением сиденья вперед/назад проверить его фиксацию.

### Выбор программы

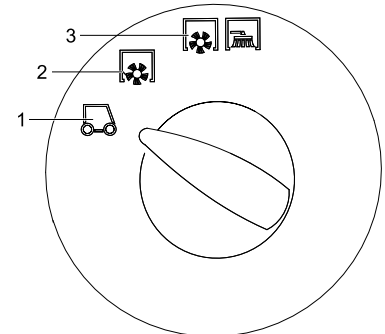

- 1 Транспортировка
- 2 Уборка подметающим валом
- 3 Подметание с использованием подметающего вала и боковых щеток

### Запуск прибора

**Указание:** Аппарат оснащен контактным переключателем сиденья. При вставании с сиденья водителя аппарат отключается.

- Занять место в сиденье оператора.
  - Перевести переключатель направления движения в среднее положение.
  - Зафиксируйте стояночный тормоз.
  - Вставить ключ в замок зажигания.
  - Повернуть ключ зажигания в положение „I“.
- Устройство готово к работе.
- Повернуть ключ зажигания в положение „II“.

Устройство готово к перемещению.

**Указание:** Индикатор емкости аккумулятора отображает фактическое состояние заряда с задержкой в 10 секунд.

## Передвижение на аппарате

- Перевести переключатель программ в положение "Транспортировка"
- Нажать и держать нажатой педаль тормоза.
- Отпустить стояночный тормоз.

### Передвижение вперед

- Переключатель направления движения находится в положении "Вперед".
- Плавно нажать на педаль акселератора.

### Передвижение назад

#### Опасность

*Опасность получения травм! При езде задним ходом не должна создаваться опасность для других лиц, при необходимости, их необходимо предупредить.*

#### **Внимание!**

*Опасность повреждения! Переключатель направления движения разрешается активировать только после остановки устройства.*

- Переключатель направления движения находится в положении "Назад".
- Плавно нажать на педаль акселератора.

### Характер движения

- С помощью педали акселератора возможно бесступенчатое регулирование скорости движения.
- Следует избегать резкого нажатия на педали, так как в этом случае гидравлическая система может получить повреждение.

### Торможение

- При отпускании педали движения аппарат автоматически тормозится и останавливается.

**Указание:** Действие тормоза можно усилить, нажав на ножной тормоз.

### Преодоление препятствий

Преодоление неподвижных препятствий высотой до 70 мм:

- Препятствия следует преодолевать осторожно, во время движения вперед и на медленной скорости.

Преодоление неподвижных препятствий высотой свыше 70 мм:

- Подобные препятствия следует преодолевать только с использованием подходящей рампы.

## Подметание

### **Внимание!**

*Не допускать попадания в машину упаковочных лент, проволоки и т.д., так как это может привести к повреждению подметающего механизма.*

**Указание:** Для достижения оптимального результата работы необходимо соразмерять скорость движения с местными условиями.

**Указание:** Во время работы следует регулярно очищать фильтр для пыли.

### Подметание сухого пола

- Включить нагнетатель.

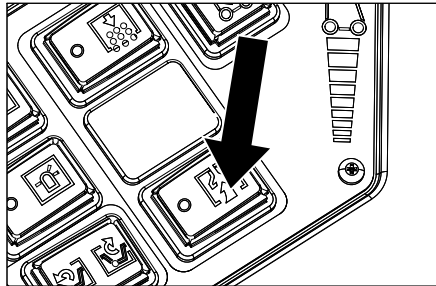

- При подметании поверхностей перевести программный выключатель в режим подметания с использованием подметающего вала.
- При чистке краев перевести программный выключатель в режим подметания с использованием подметающего вала и боковых щеток.

### Подметание влажного или мокрого пола

- Выключить нагнетатель.
- При подметании поверхностей перевести программный выключатель в режим подметания с использованием подметающего вала.
- При чистке краев перевести программный выключатель в режим подметания с использованием подметающего вала и боковых щеток.

### Опорожнить резервуар для сбора мусора

#### Опасность

*Опасность получения травм! Во время удаления содержимого из резервуара для сбора мусора в зоне его движения не должны находиться люди и животные.*

#### Опасность

*Опасность сдавливания! Не дотрагиваться до рычажного механизма опорожняющего устройства резервуара. Не стоять под поднятым резервуаром.*

#### Опасность

*Опасность опрокидывания! Во время удаления содержимого из резервуара для мусора аппарат должен находиться на ровной поверхности.*

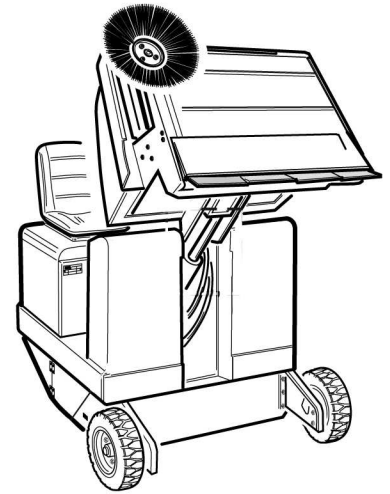

- Перевести переключатель программ в положение "Транспортировка"
- Приподнять резервуар для сбора мусора.
- Медленно подъехать к резервуару для сбора пыли.
- Зафиксировать стояночный тормоз.
- Открыть крышку резервуара: Нажать переключатель влево и опорожнить резервуар для сбора мусора.
- Закрыть крышку резервуара: Нажать переключатель вправо (удерживать в течение прибл. 2 секунд) до фиксации в конечном положении.
- Отпустить стояночный тормоз.
- Медленно отъехать от резервуара для сбора пыли.
- Опустить резервуар для сбора мусора в начальное положение.

## Выключение прибора

- Нажать и держать нажатой педаль тормоза.
- Зафиксировать стояночный тормоз.
- Ключ зажигания повернуть в позицию "0" и вытащить его из замка.

## Транспортировка

### Опасность

*Опасность получения травм и повреждений! При транспортировке следует обратить внимание на вес устройства.*

- Ключ зажигания повернуть в позицию "0" и вытащить его из замка.
- Зафиксировать стояночный тормоз.
- Прикрепить устройство к устойчивым местам крепления (4 шт) с помощью натяжных ремней, тросов или цепей.
- Зафиксировать аппарат, подложив под его колеса клинья.
- При перевозке аппарата в транспортных средствах следует учитывать действующие местные государственные нормы, направленные на защиту от скольжения и опрокидывания.



## Хранение

### **⚠ Опасность**

Опасность получения травм и повреждений! При хранении следует обратить внимание на вес устройства.

## Вывод из эксплуатации

Если подметающая машина не используется в течение длительного времени, следует соблюдать следующие пункты:

- Поставить подметающую машину на ровной поверхности.
- Перевести переключатель программ в положение "Транспортировка"
- Ключ зажигания повернуть в позицию "0" и вытащить его из замка.
- Принять меры против непроизвольного качения подметающей машины.
- Очистить подметающую машину снаружи и внутри.
- Поставить аппарат в защищенном и сухом месте.
- Извлечь штекер аккумулятора из машины.
- Аккумулятор следует зарядить, а затем заряжать прикл. каждые два месяца.

## Уход и техническое обслуживание

### Общие указания

#### **Внимание!**

Опасность повреждения!

Пылевой фильтр не нужно промывать.

- Перед очисткой и проведением технического обслуживания прибора, замены деталей или настройки на другие функции прибор следует выключить, вынуть ключ зажигания и извлечь аккумуляторный штекер или отсоединить.
- Проведением ремонтных работ разрешается заниматься только авторизованным сервисным центром, или специалистами в этой сфере, которые ознакомлены с соответствующими предписаниями правил техники безопасности.
- Передвижные промышленные приборы проходят проверку безопасности согласно VDE 0701.
- Поставить подметающую машину на ровной поверхности.
- Ключ зажигания повернуть в позицию "0" и вытащить его из замка.
- Зафиксируйте стояночный тормоз.

## Чистка

### **Внимание!**

Опасность повреждения! Не разрешается чистить прибор из водяного шланга или струей воды под высоким давлением (опасность короткого замыкания и других повреждений).

#### Чистка аппарата изнутри

### **⚠ Опасность**

Опасность получения травм! Носить защитную маску против пыли и защитные очки.

- Протереть аппарат тряпкой.
- Обдуть аппарат сжатым воздухом.

#### Чистка аппарата снаружи

- Очистить аппарат, используя для этого влажную тряпку, пропитанную мягким щелочным раствором.

**Указание:** Использование агрессивных моющих средств не допускается.

## Периодичность технического обслуживания

### Соблюдать требования формуляра технического осмотра 5.950-648,0!

**Указание:** Счетчик рабочих часов сообщать о моменте проведения обслуживания.

### Техническое обслуживание, осуществляемое клиентом

**Указание:** Все работы по техническому обслуживанию со стороны клиента должны проводиться квалифицированным специалистом. В случае необходимости в любой момент можно обратиться за помощью в специализированную торговую организацию фирмы Kärcher.

#### Ежедневное техническое обслуживание:

- Проверить метущий валик и боковые щетки на износ и наличие намотавшихся лент.
- Проверить исправное состояние всех элементов управления.
- Проверить прибор на предмет повреждений.

#### Еженедельное техническое обслуживание:

- Очистить гидравлический масляный радиатор.
- Проверить гидравлическую установку.
- Проверить уровень масла в гидравлической системе,
- Проверить уровень тормозной жидкости.
- Проверить износ уплотнительных накладок, при необходимости заменить
- Проверить и смазать крышку резервуара.

#### Техническое обслуживание изнашивающихся частей:

- Заменить уплотнительные планки.
- Отрегулировать или заменить боковые уплотнения.
- Заменить подметающий вал.
- Заменить боковые щетки.

**Указание:** Описание см. в главе "Работы по техническому обслуживанию".

### Техническое обслуживание, осуществляемое сервисной службой

#### Обслуживание через 50 часов работы:

- Провести первую инспекцию после технического обслуживания.

#### Техническое обслуживание через 250 часов работы:

- Провести инспекцию после технического обслуживания.

**Указание:** Для сохранения права на гарантийное обслуживание все работы по техническому и профилактическому обслуживанию и в течение гарантийного срока должны проводиться уполномоченной сервисной службой фирмы Kärcher в соответствии с брошюрой по техническому обслуживанию.

## Работы по техническому обслуживанию

#### Подготовка:

- Поставить подметающую машину на ровной поверхности.
- Ключ зажигания повернуть в позицию "0" и вытащить его из замка.
- Зафиксируйте стояночный тормоз.

#### Общие сведения по технике безопасности

### **⚠ Опасность**

Опасность получения травм! Всегда при поднятом резервуаре для сбора мусора устанавливать предохранительные штанги.



1 Держатель предохранительной штанги

2 Предохранительная штанга

- Откинуть вверх предохранительную штангу для опорожнения поднятого резервуара и вставить ее в держатель (предохранительный)

#### Заменить аккумуляторные батареи

Допускается замена только полного комплекта аккумуляторов. Замену разрешается осуществлять только квалифицированному персоналу.

- Из-за большого веса (460 кг) замену следует производить с применением крана.

**Указание:** Перед заменой аккумулятора следует удалить поперечную планку.



- При вынимании аккумулятора в начале следует обязательно отсоединить отрицательный полюс (-).
- Прикрепить крановые канаты к 4 петлям комплекта аккумуляторных батарей и осторожно извлечь аккумуляторы.

### Проверить уровень и долить масло для гидравлических систем

#### Указание

Резервуар для сбора мусора не должен быть приподнят.

- Открыть кожух двигателя.



- 1 Бак для гидравлического масла
- 2 Смотровое стекло
- 3 Крышка, отверстие для заливки масла
- 4 Гидравлический масляный радиатор
- 5 Манометр

- Проверить уровень масла в гидравлической системе в смотровом окне.
  - Уровень масла должен находиться между отметками "MIN" и "MAX".
  - Если уровень масла ниже отметки "MIN", долить масло.
- Открутить запорную крышку отверстия для заливки масла.
- Очистить область заливки.
- Залить масло для гидравлических систем.

#### Вид масла: см. "Технические данные".

- Закрутить запорную крышку отверстия для заливки масла.

#### Указание

Если манометр указывает на повышенное давления гидравлического масла, необходимо обратиться в сервисную службу Kärcher по вопросу замены фильтра для гидравлического масла.

#### Проверить гидравлическую установку

- Зафиксируйте стояночный тормоз.
- Запустить двигатель.

Ремонт гидравлической установки проводить только с привлечением сервисной службы фирмы Kärcher.

- Проверить герметичность всех без исключения гидравлических шлангов и соединений.

#### Проверка подметающего вала

- Повернуть ключ зажигания в положение „I“.
- Поднять до упора резервуар для сбора мусора.
- Повернуть ключ зажигания в положение 0.
- Зафиксируйте стояночный тормоз.
- Установить предохранительные штанги для опорожнения поднятого резервуара.
- Удалить с подметающего вала намотавшиеся ленты и веревки.
- Вынуть предохранительные штанги.
- Вставить ключ в замок зажигания.
- Повернуть ключ зажигания в положение „I“.
- Опустить резервуар для сбора мусора в начальное положение.
- Ключ зажигания повернуть в позицию "0" и вытащить его из замка.

#### Замена подметающего вала

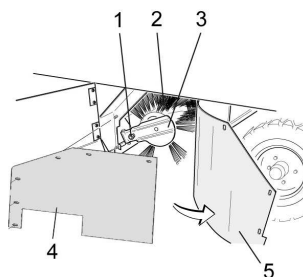

- 1 Крепежный винт держателя подметающего вала
- 2 Метущий вал
- 3 Держатель подметающего вала
- 4 Плоская стопорная шайба бокового уплотнения
- 5 Боковое уплотнение

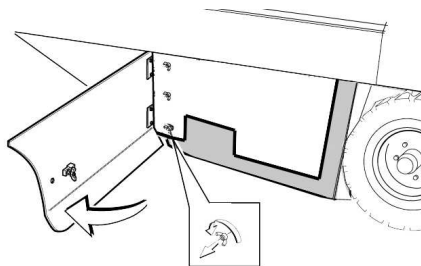

- Открыть боковую панель с помощью ключа.
- Отвинтить барашковые гайки, расположенные на плоской стопорной шайбе, от бокового уплотнения и снять плоскую стопорную шайбу.
- Откинуть наружу боковое уплотнение.
- Вывинтить крепежный винт держателя подметающего вала и повернуть наружу приемное устройство.
- Вынуть подметающий вал.

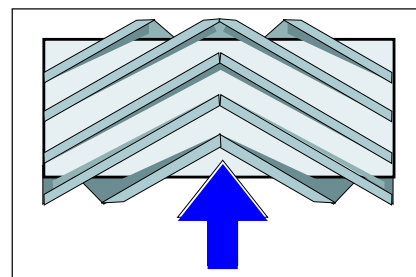

Расположение подметающего вала при установке по направлению движения (вид сверху)

**Указание:** При установке нового подметающего вала следить за положением щетины.

- Установить новый подметающий вал. Пазы подметающего вала должны совпасть с выступами балансира.

**Указание:** После установки нового подметающего вала необходимо снова отрегулировать плоскость подметания.

#### Проверка и корректировка плоскости подметания для подметающего вала

**Указание:** На заводе устанавливается высота плоскости подметания, равная 80 мм. Ее значение можно плавно регулировать с помощью плавающего крепления подметающего вала.

- Проверить давление в шинах.
- Выключить всасывающий вентилятор
- Поставить подметающую машину на ровный гладкий пол, покрытый видимым слоем пыли или мела.
- Установить переключатель программ на подметание с использованием подметающего вала.
- Перевести переключатель программ в положение "Транспортировка".
- Дать аппарату задний ход.
- Проверить плоскость подметания.

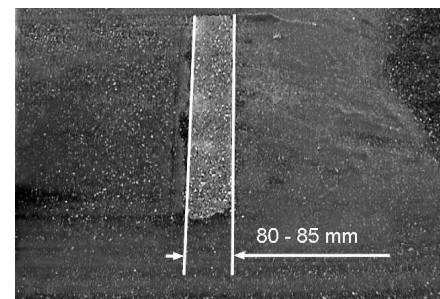

Профиль подметания должен иметь вид равномерного прямоугольника шириной 80-85 мм.

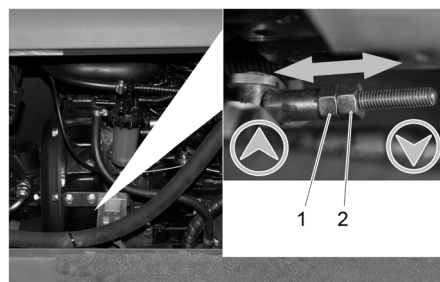

- 1 Регулировочная гайка
- 2 Контргайка



- Снять боковую обшивку двигателя.
- Отпустить контргайку.
- Регулировка профиля подметания
- Прочно завинтить контргайку.
- Проверить поворотное зеркало.

#### Проверка и корректировка профиля подметания для боковых щеток

- Приподнять боковые щетки.
- Поставить подметающую машину на ровный гладкий пол, покрытый видимым слоем пыли или мела.
- Установить переключатель программ на подметание с использованием подметающего вала и боковой щетки.
- Приподнять боковые щетки.
- Установить переключатель программ в положение «Движение».
- Дать аппарату задний ход.
- Проверить плоскость подметания.

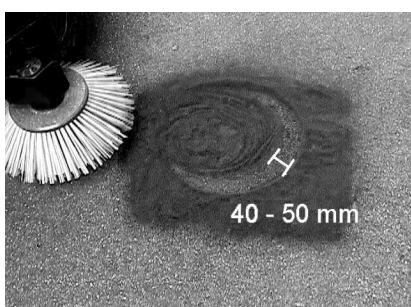

Ширина профиля подметания должна составлять от 40 до 50 мм.

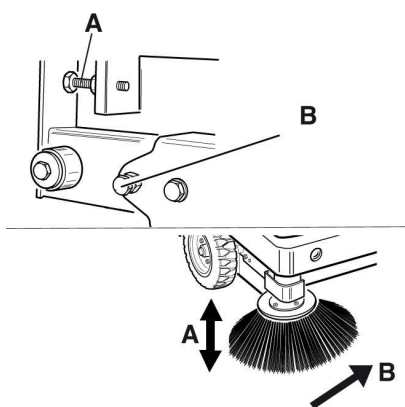

- Отрегулировать положение плоскости подметания с помощью двух установочных винтов.
- Проверить плоскость подметания.

#### Установить боковые уплотнения

- Поднять вверх резервуар для сбора мусора и зафиксировать с помощью предохранительной штанги.

#### ⚠ Опасность

Опасность получения травм! Всегда при поднятом резервуаре для сбора мусора устанавливать предохранительные штанги.

- Откинуть вверх предохранительную штангу для опорожнения поднятого резервуара и вставить ее в держатель (предохранительный)



- 1 Держатель предохранительной штанги
- 2 Предохранительная штанга

- Открыть боковую панель, как описано в главе «Замена подметающего вала» выше.
- Ослабить 6 барашковых гаек на боковой плоской стопорной шайбе.
- Ослабить 3 гайки (SW 13) на передней плоской стопорной шайбе.
- Нажимать боковое уплотнение вниз (продольное отверстие) до тех пор, пока его край не окажется на расстоянии 1 - 3 мм от пола.
- Привинтить плоскую стопорную шайбу.
- Повторить последовательность для другой стороны устройства.

#### Вручную очистить фильтр для пыли

- Выполнить чистку фильтра для пыли с помощью кнопки очистки фильтра.

#### Замена пылевого фильтра

##### ⚠ Предупреждение

До начала замены пылевого фильтра удалить содержимое из резервуара для сбора мусора. При работе с фильтровальной установкой носить маску для защиты от пыли. Соблюдайте предписания по технике безопасности в отношении обращения с мелкой пылью.

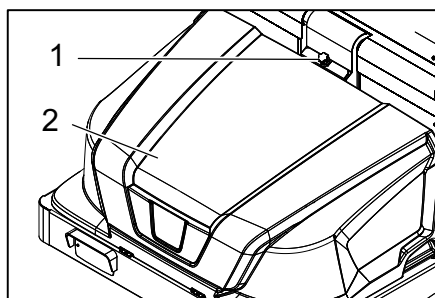

- 1 Блокировка крышки устройства
- 2 Крышка прибора

- Открыть блокировку. Для этого необходимо открутить винт с головкой в виде звездочки.
- Откинуть крышку прибора вперед

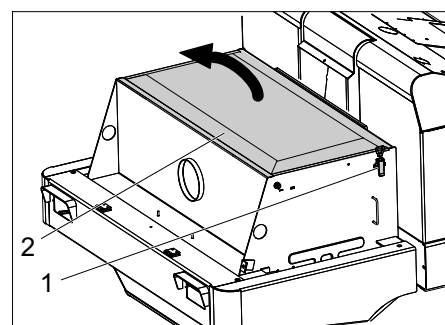

- Открыть крышку фильтра.

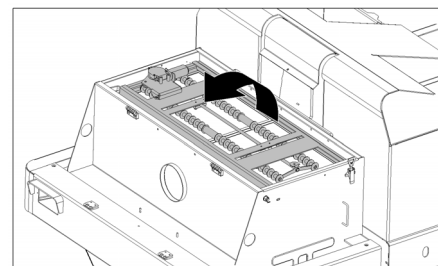

- Откинуть встряхиватель фильтра вперед.

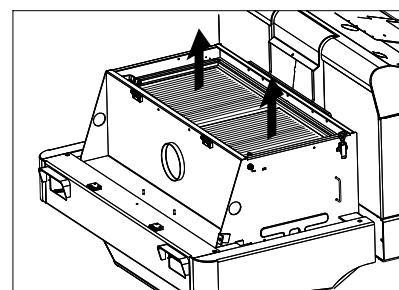

- Заменить пылевой фильтр.
- Снова закрыть крышку фильтра.

#### Замена лампы накаливания фары (опция)

- Открутить фары.
- Вынуть фары и вытащить штекерный разъем.

**Указание:** Запомнить положение штекерного разъема.

- Открутить фары друг от друга.
- Открутить корпус фары, при этом держать корпус горизонтально, так как блок лампы не закреплен.
- Разжать скобу и вынуть лампу накаливания.
- Вставить новую лампочку.
- Снова собрать в обратной последовательности.

#### Замена лампы накаливания указателя поворотов (опция)

**Указание:** Для замены лампы указателя поворота вынуть стекло из корпуса указателя.

## Замена предохранителей

→ Открыть держатель предохранителя.

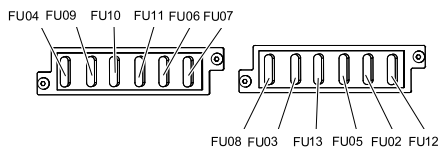

→ Проверить предохранители.

→ Неисправные предохранители заменить.

**Указание:** Установить предохранитель FU 01 (главный предохранитель) в корпус электронного устройства.

Предохранители FU 14, FU 15 и FU 16 находятся внутри корпуса электронного устройства. **Внимание:** Открывать корпус и проводить замену предохранителей разрешается только уполномоченным специалистам сервисного центра.

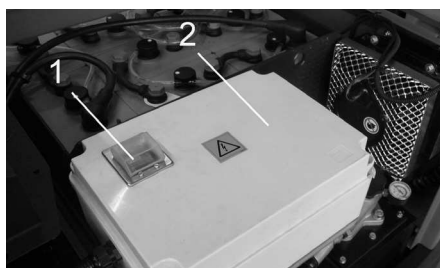

- 1 Предохранитель FU 1 (главный предохранитель)
- 2 Корпус электронного устройства

FU 01	Главный предохранитель	220 А
FU 02	Контактный переключатель сидения	3 А
FU 03	Кабина водителя (опция)	10 А
FU 04	Переключатель направления движения	5 А
FU 05	Многофункциональная индикация	3 А
FU 06	Гидравлический масляный радиатор	25 А
FU 07	переключатель выбора программ	15 А
FU 08	Звуковой сигнал	10 А
FU 09	Освещение слева	7,5 А
FU 10	Освещение справа	7,5 А
FU 11	Рабочее освещение	10 А
FU 12	Проблесковый маячок	5 А
FU 13	Вибраторная система	10 А
FU 14	Мотор	3 А
FU 15	Трансформатор напряжения	20 А
FU 16	Пусковой замок	3 А

**Указание:** Использовать только предохранители с одинаковым значением.

## Заявление о соответствии ЕС

Настоящим мы заявляем, что нижеуказанный прибор по своей концепции и конструкции, а также в осуществленном и допущенном нами к продаже исполнении отвечает соответствующим основным требованиям по безопасности и здоровью согласно директивам ЕС. При внесении изменений, не согласованных с нами, данное заявление теряет свою силу.

**Продукт** Подметальная машина  
**Тип:** 1.186-xxx

**Основные директивы ЕС**  
2006/42/ЕС (+2009/127/ЕС)  
2004/108/ЕС  
2000/14/ЕС

**Примененные гармонизированные нормы**

EN 55012: 2007 + A1: 2009  
EN 61000-6-2: 2005  
EN 60335-1  
EN 60335-2-29: 2004+A2: 2010  
EN 60335-2-72  
EN 61000-3-2: 2006+A1: 2009+A2: 2009  
EN 61000-3-3: 2008  
EN 62233: 2008

**Примененный порядок оценки соответствия**

2000/14/ЕС: Приложение V

**Уровень мощности звука dB(A)**

Измерено: 90  
Гарантировано: 93

Нижеподписавшиеся лица действуют по поручению и по доверенности руководства предприятия.

  
H. Jenner  
CEO

  
S. Reiser  
Head of Approval

уполномоченный по документации:  
S. Reiser

Alfred Kaercher GmbH & Co. KG  
Alfred-Kaercher-Str. 28 - 40  
71364 Winnenden (Germany)  
Тел.: +49 7195 14-0  
Факс: +49 7195 14-2212

г. Винненден, 2012/04/01

## Гарантия

В каждой стране действуют соответственно гарантийные условия, изданные уполномоченной организацией сбыта нашей продукции в данной стране. Возможные неисправности прибора в течение гарантийного срока мы устраняем бесплатно, если причина заключается в дефектах материалов или ошибках при изготовлении. В случае возникновения претензий в течение гарантийного срока просьба обращаться, имея при себе чек о покупке, в торговую организацию, продавшую вам прибор или в ближайшую уполномоченную службу сервисного обслуживания.

Дата выпуска отображается на заводской табличке в закодированном виде. При этом отдельные цифры имеют следующее значение::

Пример: 30190

3 год выпуска  
0 столетие выпуска  
1 десятилетие выпуска  
9 вторая цифра месяца выпуска  
0 первая цифра месяца выпуска

Таким образом, в данном примере код 30190 означает дату выпуска 09 / (2) 013.

## Помощь в случае неполадок

Неполадка	Способ устранения
Прибор не движется или движется слишком медленно	Занять место на сиденье оператора, система контактного выключателя сиденья активируется
	Включить сработавший предохранитель FU 1 (в корпусе электронного устройства)
	Зарядить или заменить аккумулятор
	Отпустите стояночный тормоз
	Проверить наличие намотавшихся лент и шнуров.
	Обратиться в сервисную службу Kärcher
Свистящий шум в гидравлической системе	Залить рабочую жидкость для гидравлических систем.
	Обратиться в сервисную службу Kärcher
Боковые щетки вращаются только медленно или вообще не вращаются	Проверить наличие намотавшихся лент и шнуров.
	Обратиться в сервисную службу Kärcher
Небольшая или вообще отсутствующая мощность всасывания в области щеток.	Очистить фильтр
	Обратиться в сервисную службу Kärcher
Аппарат сильно пылит	Установить боковые уплотнения
	Включить нагнетатель
	Очистка фильтра для пыли
	Замена уплотнений фильтра
	Обратиться в сервисную службу Kärcher
Подметающее устройство оставляет мусор	Удалить содержимое из резервуара для сбора мусора
	Очистка фильтра для пыли
	Замена подметающего вала
	Регулировка профиля подметания
	Замена уплотняющих лент на резервуаре для сбора мусора
	Устранение блокировки подметающего вала
	Обратиться в сервисную службу Kärcher
Резервуар для сбора мусора не поднимается или не опускается	Проверить предохранители.
	Обратиться в сервисную службу Kärcher
Резервуар для сбора мусора вращается только медленно или вообще не вращается	Обратиться в сервисную службу Kärcher
Нарушение работы подвижных элементов гидравлической системы	Обратиться в сервисную службу Kärcher



## Технические данные

		KM 130/300 R Bp
<b>Характеристики прибора</b>		
Скорость движения вперед	км/ч	7
Скорость движения назад	км/ч	7
Способность подъема в гору (макс.)	--	14 %
Обрабатываемая поверхность, без боковых щеток	м <sup>2</sup> /ч	7000
Рабочая ширина, с 1 боковыми щетками	м <sup>2</sup> /ч	9100
Рабочая ширина, без боковых щеток	мм	1000
Рабочая ширина, с 1 боковыми щетками	мм	1300
Тип защиты, каплезащитный	--	IPX 3
Время работы при полном заряде аккумулятора	ч	2
<b>Электрическая система</b>		
Емкость аккумулятора	В, А/ч	36, 360
Комплект аккумуляторов	кг	460
<b>Гидравлическая система</b>		
Объем масла во всей гидравлической системе	л	25
Объем масла в гидравлическом резервуаре	л	20,5
Тип гидравлического масла	--	HV 46
<b>Резервуар для сбора мусора</b>		
Максимальная высота разгрузки	мм	1400
Объем резервуара для сбора мусора	л	300
<b>Метущий вал</b>		
Диаметр подметающего вала	мм	300
Ширина подметающего вала	мм	1000
Число оборотов	1/мин	325
Профиль подметания	мм	80
<b>Боковая щетка</b>		
Диаметр боковых щеток	мм	600
Число оборотов (плавная регулировка)	1/мин	61
<b>Массивные шины</b>		
Размер спереди	--	15-4,5 x 8
Давление воздуха, сзади	--	15-4,5 x 8
<b>Тормоза</b>		
Передние колеса	--	механический
Заднее колесо	--	гидростатический
<b>Система фильтрации и всасывания</b>		
Серия	--	Плоский складчатый фильтр
Число оборотов	1/мин	2800
Поверхность фильтра тонкой очистки	м <sup>2</sup>	5,2
Номинальное разрежение, система всасывания	мбар	15,5
Номинальный объем потока, система всасывания	м <sup>3</sup> /ч	800
Вибраторная система	--	Электромотор
<b>Условия окружающей среды</b>		
Температура	°С	от -5 до +40
Влажность воздуха, без образования росы	%	0 - 90
<b>Значение установлено согласно EN 60335-2-72</b>		
<b>Уровень шума</b>		
Уровень шума дБ <sub>а</sub>	дБ(А)	75
Опасность К <sub>РА</sub>	дБ(А)	3
Уровень мощности шума L <sub>WA</sub> + опасность К <sub>WA</sub>	дБ(А)	93
<b>Вибрация прибора</b>		
Значение вибрации рука-плечо	м/с <sup>2</sup>	< 2,5
Сиденье	м/с <sup>2</sup>	< 2,5
Опасность К	м/с <sup>2</sup>	0,1
<b>Размеры и массы</b>		
Длина x ширина x высота	мм	2040x1330x1430
Радиус поворота вправо	мм	1400
Радиус поворота влево	мм	1400
Вес (без/с аккумулятором)	кг	840/1300
Допустимый общий вес	кг	1789
Допустимая нагрузка на ось спереди	кг	897
Допустимая нагрузка на ось сзади	кг	892
<b>Изготовитель оставляет за собой право внесения технических изменений!</b>		



A készülék első használata előtt olvassa el ezt az eredeti használati utasítást, ez alapján járjon el és tartsa meg a későbbi használatra vagy a következő tulajdonos számára. Az első üzembe helyezés előtt mindenképpen olvassa el az 5.956-250 sz. biztonsági utasításokat!

## Tartalomjegyzék

Biztonsági tanácsok . . . . .	HU	..	1
Általános megjegyzések . . . . .	HU	..	1
Szimbólumok a készüléken . . . . .	HU	..	2
Szimbólumok az üzemeltetési útmutatóban . . . . .	HU	..	2
Funkció . . . . .	HU	..	2
Rendeltetésszerű használat . . . . .	HU	..	2
Alkalmos burkolatok . . . . .	HU	..	2
Környezetvédelem . . . . .	HU	..	2
Kezelési- és funkációs elemek . . . . .	HU	..	3
Seprőgép ábrája . . . . .	HU	..	3
Kezelőpult . . . . .	HU	..	3
Funkció gombok . . . . .	HU	..	3
Jelzőlámpák és kijelző . . . . .	HU	..	4
Üzembevétel előtt . . . . .	HU	..	4
Vezetőkabint felhajtani . . . . .	HU	..	4
Rögzítőfék rögzítése/oldása . . . . .	HU	..	4
Seprőgép mozgatása saját hajtás nélkül . . . . .	HU	..	4
Saját meghajtással rendelkező seprőgép mozgatása . . . . .	HU	..	4
Üzembevétel . . . . .	HU	..	4
Általános megjegyzések . . . . .	HU	..	4
Ellenőrzési- és karbantartási munkálatok . . . . .	HU	..	4
Üzembevétel előtt . . . . .	HU	..	4
Akkumulátorok biztonsági előírásai . . . . .	HU	..	4
Az akkumulátorok töltése . . . . .	HU	..	5
Üzem . . . . .	HU	..	5
Vezetőülést beállítása . . . . .	HU	..	5
Programok kiválasztása . . . . .	HU	..	5
A készülék beindítása . . . . .	HU	..	5
Készülék vezetése . . . . .	HU	..	5
Seprő üzem . . . . .	HU	..	6
A felsepert anyagok tartályának kiürítése . . . . .	HU	..	6
A készülék kikapcsolása . . . . .	HU	..	6
Szállítás . . . . .	HU	..	6
A készülék tárolása . . . . .	HU	..	6
Leállítás . . . . .	HU	..	6
Ápolás és karbantartás . . . . .	HU	..	6
Általános megjegyzések . . . . .	HU	..	6
Tisztítás . . . . .	HU	..	6
Karbantartási időközök . . . . .	HU	..	7
Karbantartási munkák . . . . .	HU	..	7
EK konformitási nyilatkozat . . . . .	HU	..	9
Garancia . . . . .	HU	..	9
Segítség üzemzavar esetén . . . . .	HU	..	10
Műszaki adatok . . . . .	HU	..	11

## Biztonsági tanácsok



**Halláskárosodás veszély. A készülékkel való munka közben feltétlenül viseljen megfelelő fülvédőt.**

## Általános megjegyzések

Amennyiben kicsomagolásakor szállítási sérülést észlel, akkor értesítse az elárusítóhelyet.

- A készüléken elhelyezett figyelmeztető és tájékoztató táblák fontos tájékoztatást adnak a veszélytelen üzemeltetésről.
- Az üzemeltetési útmutatóban szereplő megjegyzések mellett a törvényhozó általános biztonsági- és balesetvédelmi előírásait is figyelembe kell venni.

## Lerakodási útmutatások

### ⚠ Veszély

**Sérülésveszély, rongálódásveszély!**  
**Berakodás esetén vegye figyelembe a készülék súlyát!**

Súly (akkumulátorok nélkül)	840 kg*
Súly (akkumulátorokkal)	1300 kg*
* Ha rászerezhető tartozékok is fel vannak szerelve, akkor a súly ennek megfelelően magasabb.	

- ➔ **Ne használjon villás targoncát.**
- ➔ A készülék berakodásánál használjon megfelelő rámpát vagy darut!
- ➔ Rámpa használata esetén vegye figyelembe a következőt:  
Szabad magasság 70mm.
- ➔ Amennyiben a készüléket palettán szállítják, akkor a mellékelt deszkákkal egy lemenő rámpát kell felépíteni. Ehhez az útmutatót a 2. oldalon (borító belső oldala) találja.
- Fontos megjegyzés:** minden deszkát egyenként 2 csavarral kell rögzíteni.

## Haladási üzemmód

### ⚠ Veszély

**Sérülésveszély, rongálódásveszély!**

### ⚠ Veszély

**Sérülésveszély!**

**Borulásveszély túl nagy emelkedőnél.**

- **Menetirányban csak max. 14 %-os emelkedőkre hajtson fel.**

**Borulásveszély gyors kanyarodásnál.**

- **Kanyarokban lassan vezessen.**

**Borulásveszély instabil talajnál.**

- **A készüléket kizárólag szilárd talajon mozgassa.**

**Borulásveszély túl nagy oldalsó dőlésszög-nél.**

- **Menetiránnyal átlósan csak max. 10%-os emelkedőkre hajtson fel.**
- Alapvetően be kell tartani a gépjárművekre vonatkozó előírási rendszabályokat, szabályzatokat és rendelkezéseket.

- A kezelőszemélynek a készüléket rendeltetésszerűen kell használni. A kezelőszemélynek vezetési módjában figyelembe kell venni a helyi adottságokat, és a készülékkel való munka közben figyelnie kell a harmadik személyekre, különösen a gyermekekre.
- A készüléket csak olyan személyek használhatják, akiket a kezelésre kioktattak vagy igazolni tudják, hogy képesek a készülék kezelésére és akiket a használatlalt kifejezetten megbíztak.
- A készüléket gyermekek és fiatalok nem üzemeltethetik.
- Kísérőszemély szállítása nem megengedett.
- Nyerges készülékeket csak ülésről szabad vezetni.
- ➔ A készülék illetéktelen használatának megakadályozása érdekében húzza ki az gyújtáskulcsot.
- ➔ Soha nem szabad felügyelet nélkül hagyni a készüléket, amíg a motor üzemben van. A kezelőszemélyzet csak akkor hagyhatja el a készüléket, ha a motort leállították, a készüléket véletlen mozgások ellen biztosították, adott esetben a rögzítőféket működtették, illetve a gyújtáskulcsot kihúzták.

## Akkumulátorral működő készülékek

**Megjegyzés:** Csak akkor áll fenn garancia igény, ha a Kärcher által ajánlott akkumulátorokat és töltőkészülékeket használja.

- Az akkumulátor gyártójának és a töltő készülék gyártójának használati előírásait feltétlenül figyelembe kell venni. Vegye figyelembe a törvényhozó javaslatait az akkumulátorral való érintkezésnél.
- Az akkumulátort soha ne hagyja lemerült állapotban állni, hanem mielőbb töltsse fel.
- A kóboráram elkerülése végett az akkumulátort tartsa tisztán és szárazon. Óvja szennyeződésektől, például fém portól.
- Ne helyezzen semmilyen szerszámot vagy hasonló tárgyat az akkumulátorra. Rövidzárlat és robbanásveszély.
- Akkumulátor vagy akkumulátor töltőhely közelében semmi esetre se dolgozzon nyílt lánggal, ne okozzon szikrát és nem dohányozzon. Robbanásveszély.
- Ne érintse meg a készülék forró részeit, például a hajtómotorját (égésveszély).
- Bánjon óvatosan az akkumulátorsavval. Kövesse a megfelelő biztonsági előírásokat!
- Az elhasznált akkumulátorokat, az 91/157 EWG EG irányelvnek megfelelően, környezetkímélő módon távolítsa el.

## Tartozékok és pótalkatrészek

- Csak olyan tartozékokat és alkatrészeket szabad használni, amelyeket a gyártó jóváhagyott. Az eredeti tartozékok és az eredeti alkatrészek biztosítják azt, hogy a készüléket biztonságosan és zavartalanul lehessen üzemeltetni.
- Az üzemeltetési útmutató végén talál egy válogatást a legtöbbször szükséges alkatrészekről.
- További információkat az alkatrészekről a [www.kaercher.com](http://www.kaercher.com) címen talál a 'Service' oldalakon.

## Szimbólumok a készüléken

	<b>Égési sérülésveszély forró felületek által!</b> A készüléken történő munka előtt hagyja kellőképpen kihűlni a kipufogó berendezést.
	A készüléken végzendő munkákat mindig erre alkalmas kesztyűvel végezze.
	<b>Zúzódásveszély</b> mozgó autóalkatrészek közé beszorulás által
	<b>Sérülésveszély mozgatott alkatrészek által.</b> Ne nyúljon bele.
	<b>Égésveszély.</b> Ne szívjon fel égő vagy parázsló tárgyat.
	<b>Lánc helye / daruval emelés helye</b>
	<b>Kocsiemelő behelyezési pontjai</b>
	<b>Seprőhenger állítása</b>
	<b>A talaj maximális dőlés-szöge megemelt szeméttartállyal való hajtás esetén.</b>
	<b>Menetirányban csak max. 14 %-os emelkedőkre hajtson fel.</b>

	<b>Figyelem forgó kefe (ügyeljen a forgási irányra).</b>
	<b>Figyelmeztetés veszélyes elektromos feszültségre!</b>
	<b>Rongálódásveszély! Porszűrőt ne mossa ki.</b>

## Szimbólumok az üzemeltetési útmutatóban

### ⚠ Balesetveszély

Azonnal fenyegető veszély, amely súlyos testi sérüléshez vagy halálhoz vezet.

### ⚠ Figyelem!

Esetlegesen veszélyes helyzet, amely súlyos testi sérüléshez vagy halálhoz vezethet.

### Vigyázat

Esetlegesen veszélyes helyzet, amely könnyű sérüléshez vagy kárhoz vezethet.

## Funkció

A seprőgép a seprőlápat elvén működik.

- A forgó seprőhenger a piszkot egyenesen a szeméttartályba továbbítja.
- Az oldalkefe a seprendő felület sarkait és széleit tisztítja meg és a piszkot a seprőhenger pályájára továbbítja.
- A finom port a szívóventillátor szívja át a porszűrőn.

## Rendeltetészerű használat

A seprőgép bel- és kültéri szennyezett felületek seprésére készült.

- A készülék és a munkaberendezés szabályszerű állapotát és üzembiztonságát használat előtt ellenőrizni kell. Ha a készülék állapota nem kifogástalan, akkor nem szabad használni.
- Ezt a seprőgépet kizárólag a jelen kezelési útmutatóban megadottaknak megfelelően használja.
- A seprőgép bel- és kültéri szennyezett felületek seprésére készült.
- A készülék nem alkalmas egészségre ártalmas por felszívására.
- A készüléken nem szabad változtatásokat végrehajtani.
- Soha ne seperjen fel/szívjon fel robbanékony folyadékot, éghető gázokat valamint savakat és oldószereket! Ebbe beletartozik a benzin, a hígító vagy a fűtőolaj, amelyek a beszívott levegővel robbanékony gőzöket vagy keveréket alkothatnak, továbbá az acetont, hígítatlan savakat és oldószereket, mivel ezek a készülékben használt anyagokat megtámadják.
- Ne seperjen fel/szívjon fel égő vagy izzó tárgyakat.

- A készülék csak az üzemeltetési útmutatóban szereplő padlózatokra alkalmas.
- Csak a gyártóvállalat vagy annak megbízottja által géphasználatra jóváhagyott felületeken szabad vele közlekedni.
- A veszélyes területen tartózkodni tilos. Robbanásveszélyes helyiségekben nem szabad üzemeltetni.
- Általánosságban érvényes: Gyúlékony anyagokat a készüléktől távol kell tartani (Robbanás-/Tűzveszély).

## Alkalmas burkolatok

### ⚠ Balesetveszély

**Sérülésveszély! Ráhajtás előtt ellenőrizni kell a talaj teherbíró képességét.**

- Aszfalt
- Ipari padló
- Esztrich
- Beton
- Burkolókövek

### Vigyázat

**Sérülésveszély! Ne seperjen fel csomagolószalagot, drótot vagy hasonlót, mivel ezek a seprőhengerre tekeredhetnek.**

## Környezetvédelem

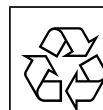

A csomagolási anyagok újrahasznosíthatók. Kérjük, ne dobja a csomagolást a házi szemétkébe, hanem vigye el egy újrahasznosító helyre.



A használt készülékek értékes újrahasznosítható anyagokat tartalmaznak, amelyeket újrahasznosító helyen kell elhelyezni. Az elemeknek, olajnak és hasonló anyagoknak nem szabad a környezetbe kerülni. Ezért kérjük, a használt készülékeket megfelelő gyűjtőrendszeren keresztül távolítsa el.

### Megjegyzések a tartalmazott anyagokkal kapcsolatban (REACH)

Aktuális információkat a tartalmazott anyagokkal kapcsolatosan a következő címen talál:

[www.kaercher.com/REACH](http://www.kaercher.com/REACH)

## Kezelési- és funkció elemek

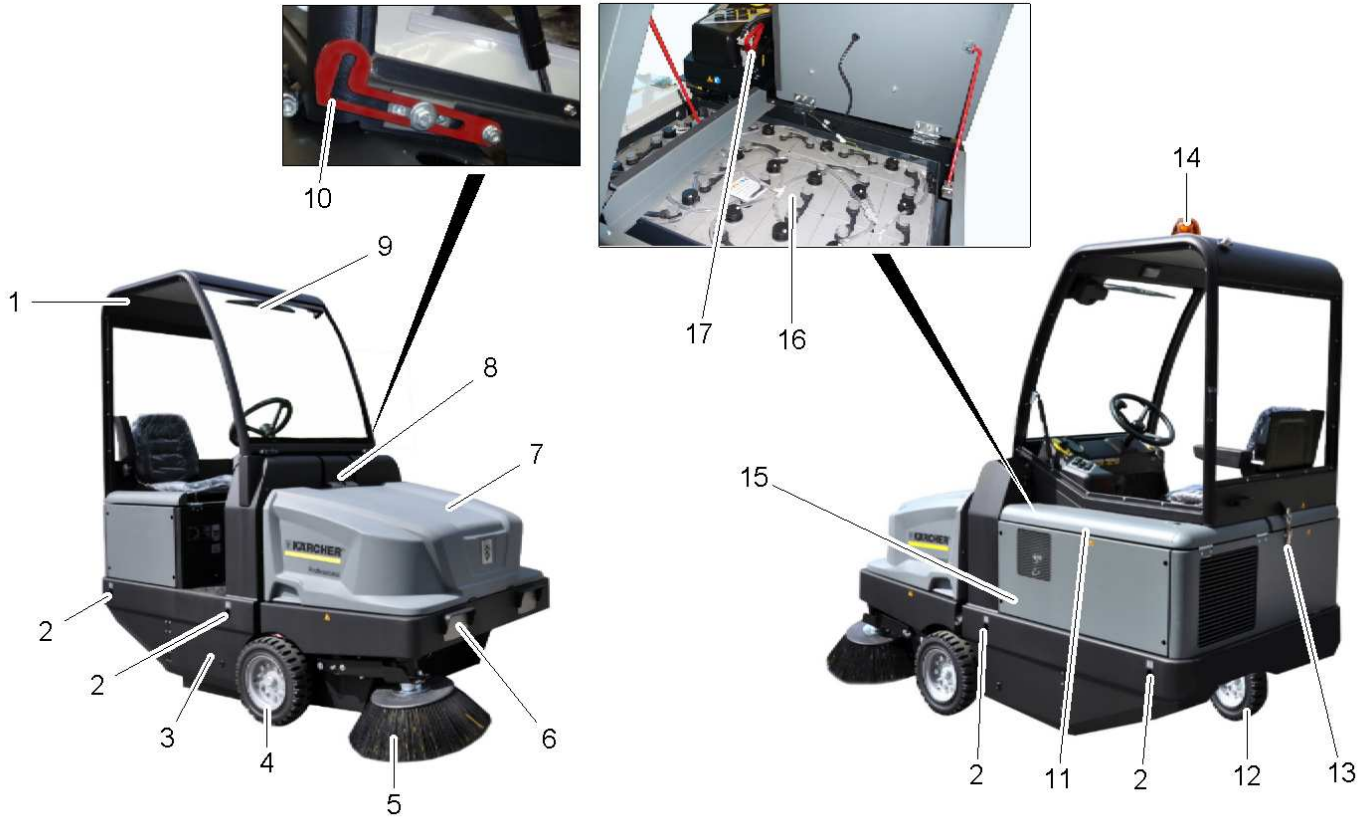

### Seprőgép ábrája

- 1 Vezetőkabin (opcionális)
- 2 Rögzítési pont (4x)
- 3 Seprőhenger hozzáférése
- 4 Első kerék
- 5 Oldalkefék
- 6 Világítóberendezés (opcionális)
- 7 Felsepert anyagok tartálya
- 8 Készülék borításának retesze
- 9 Ablaktörlő (opcionális)
- 10 Biztosítókar vezető kabin
- 11 Motor burkolata
- 12 Hátsó kerék
- 13 Vezetőkabin zárja
- 14 Körforgó villogó
- 15 Seprőhenger elállítása (nincs megjelölve)
- 16 Akkumulátor készlet  
1 x 36 V, 360 Ah
- 17 Akkumulátor csatlakozó

### Kezelőpult

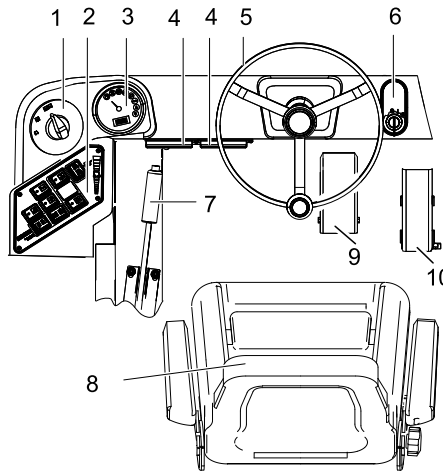

- 1 Program kapcsoló
- 2 Funkció gombok
- 3 Multifunkcionális kijelző
- 4 Biztosítószekrény munkahely
- 5 Kormány
- 6 Gyújtászár  
0 állás: Motort kikapcsolni  
1 állás: Gyújtás be  
2 állás: Motor elindítása
- 7 Rögzítőfék
- 8 Ülés (ülés kontaktus kapcsolóval)
- 9 Fékpedál
- 10 Gázpedál

### Funkció gombok

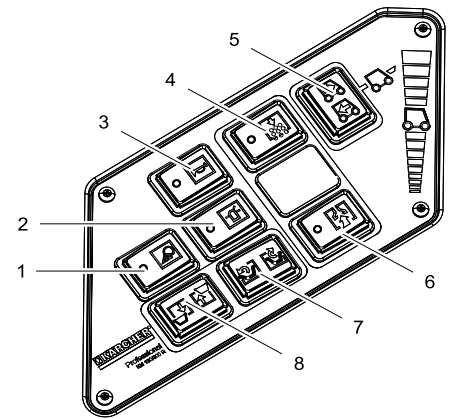

- 1 Munkahely világítás be/ki (opcionális)
- 2 Körforgó villogó be/ki
- 3 Kürt
- 4 Szűrőtisztítás
- 5 Menetirány kiválasztó kapcsoló
- 6 Ventilátor
- 7 Tartályfedél nyitása / zárása
- 8 Szeméttartály fel / le

## Jelzőlámpák és kijelző

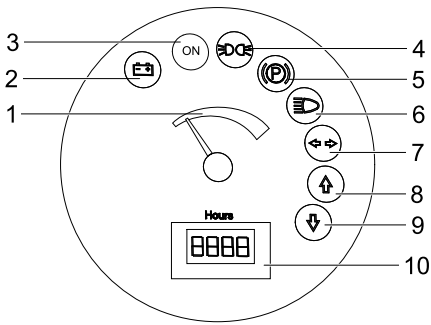

- 1 Akkumulátor kapacitás
- 2 Akkumulátor kontroll lámpa
- 3 Üzemállapot kontroll lámpa
- 4 Parkolófény jelzőlámpa
- 5 Jelzőlámpa (nincs csatlakoztatva)
- 6 Tompított fény jelzőlámpa
- 7 Jelzőlámpa (nincs csatlakoztatva)
- 8 Mentéirány előre jelzőlámpa
- 9 Mentéirány hátra jelzőlámpa
- 10 Üzemóra számláló

## Üzembevétele előtt

### Vezetőkabint felhajtani

A különböző munkák elvégzéséhez szükséges lehet a vezetőkabint (opcionális) előszőr felhajtani.

**Megjegyzés:** A vezetőkabint csak sík talajon ( $\pm 5^\circ$ ) szabad megdőnteni.

- Nyissa ki a vezetőkabint zárját.
- A vezetőkabint addig hajtsa fel, amíg a biztosítókar bekattan.



- A vezetőkabint leengedése előtt oldja ki a biztosítókart.

### Rögzítőfék rögzítése/oldása

- Rögzítőféket kioldani, közben a fékpedált nyomni.
- Rögzítőféket rögzíteni, közben a fékpedált nyomni.

## Seprőgép mozgása saját hajtás nélkül

- Motorburkolatot kinyitni.
- A hidraulika szivattyú szabadonfutó karját  $90^\circ$ -kal oldalt lefelé fordítani.

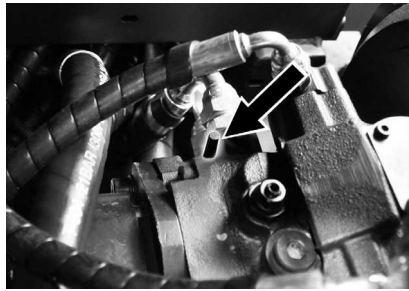

### Vigyázat

A saját meghajtás nélküli seprőgépet ne járassa hosszú szakaszokon és ne haladjon vele  $10 \text{ km/h}$ -nál gyorsabban.

- A szabadonfutó kart az eltolás után ismét felhajtani.

### Saját meghajtással rendelkező seprőgép mozgása

- A szabadonfutó kart az eltolás után ismét felhajtani.

## Üzembevétele

### Általános megjegyzések

- A seprőgépet sík területen állítsa le.
- Gyújtáskulcsot kihúzni.
- Rögzítőfék rögzítése.

### Ellenőrzési- és karbantartási munkálatok

#### Naponta üzemelés előtt

- Az akkumulátor állapotát ellenőrizni, szükség esetén az akkumulátort tölteni (lásd az „Akkumulátor töltése” fejezetet).
- Ellenőrizze a seprőhenger és az oldal-seprők kopását és, hogy nem tekeredtek-e rá szalagok.
- Ellenőrizze, hogy a kerekeken nincsen-e feltekeredett szalag.
- Vizsgálja meg minden kezelési elem funkcióját.
- Vizsgálja meg a készüléket esetleges sérülésekre.
- A porszűrőt a szűrőtisztító gombbal tisztítsa le.

**Megjegyzés:** A leírást lásd az "Ápolás és karbantartás" fejezetben.

## Üzembevétele előtt

### Akkumulátorok biztonsági előírásai

Az akkumulátorokkal való érintkezésnél feltétlenül vegye figyelembe a következő figyelmeztetéseket:

	Vegye figyelembe az akkumulátorra vonatkozó figyelmeztetéseket a használati útmutatóban és a jármű üzemeltetési utasításában!
	Viseljen szemvédőt!
	A gyerekeket tartsa távol a sávtól és az akkumulátoroktól!
	Robbanásveszély!
	Tilos tűz, szikra, nyílt láng használata és a dohányzás!
	Marásveszély!
	Elsősegély!
	Figyelmeztető megjegyzés!
	Hulladék elszállítás!
	Az akkumulátort ne dobja a szemetesekukába!
	Figyelmeztetés veszélyes elektromos feszültségre!

#### ⚠ Veszély

Robbanásveszély! Ne helyezzen semmilyen szerszámot vagy hasonló tárgyat az akkumulátorra, azaz az végpólusokra és cellák összekötésére.

#### ⚠ Veszély

Sérülésveszély! A sebek soha ne érintkezzenek ólommal. Az akkumulátoron való munka után mindig tisztítsa meg a kezét.

#### ⚠ Veszély

Tűz- és robbanásveszély!

- Dohányzás és nyílt láng használata tilos.
- A helyiségekben, ahol akkumulátorokat töltenek, legyen alapos a szellőzés, mivel töltéskor könnyen berobbanó gáz keletkezik.



## ⚠ Veszély

Marásveszély!

- A szembe fröccsent vagy a bőrre jutott savat bő vízzel ki- ill. le kell öblíteni.
- Utána haladéktalanul orvoshoz kell menni.
- Elpiszkolódott ruházatot vízzel kell kimosni.

## Az akkumulátorok töltése

### Vigyázat

A készülék üzembehelyezése előtt töltsse fel az akkumulátorokat.

### ⚠ Balesetveszély

Sérülésveszély! Az akkumulátorral való érintkezésnél vegye figyelembe a biztonsági előírásokat. Vegye figyelembe a töltő készülék gyártójának használati utasítását. Az akkumulátor gyártójának mellékelt használati utasítását mindenképpen vegye figyelembe és az alapján járjon el. Akkumulátorokat csak alkalmas töltőkészülékkel szabad tölteni.

A helyiségekben, ahol akkumulátorokat töltenek, legyen alapos a szellőzés, mivel töltéskor könnyen berobbanó gáz keletkezik.

### ⚠ Veszély

Marásveszély. Lemerült akkumulátor mellett víz utántöltése sav kilépéséhez vezethet! Az akkumulátorsavval való érintkezésnél viseljen védőszemüveget és vegye figyelembe az előírásokat, hogy elkerülje a sérüléseket és a ruházat megromlását. Esetleges savfröccsenéseket a bőrön és a ruházaton azonnal mossa le bő vízzel.

### Vigyázat

Rongálódásveszély. Az akkumulátor utántöltéséhez csak desztillált vizet vagy sótanított vizet (VDE 0510) használjon. Ne használjon idegen adalékot (úgynevezett feljavítószert), különben minden garancia megszűnik.

### Ajánlott akkumulátorok, töltő készülékek

	Megrendelési szám
<b>Akkumulátor készlet</b> 36 V, 360 Ah, (kádban, kevés karbantartást igényel)*	6.654-282.0
<b>Töltőkészülék</b> 36 V, 50 A	6.654-283.0
* A készülékhez 1 akkumulátor készlet szükséges	

Más akkumulátorok és töltőkészülékek használata nem ajánlott, és csak a KÄRCHER szerviz szolgálattal való egyeztetés után megengedett.

- ➔ Az akkumulátor dugóját húzza le a gépről és kösse össze a töltőkészülék dugójával.
- ➔ A töltőkészülék dugóját egy 16 A-es rendeltetészerű dugaljba bedugni, a töltőkészülék magától töltődik.

➔ A töltés alatt hagyja nyitva mindkét motorburkolatot.

➔ **Megjegyzés:** Amikor az akkumulátorok feltöltődtek, a töltőkészüléket először a hálózatról válassza le, utána az akkumulátorokról.

### Az akkumulátor folyadékszintjének ellenőrzése és korrigálása

#### Vigyázat

Az akkumulátor gyártójának mellékelt használati utasítását mindenképpen vegye figyelembe és az alapján járjon el.

### Az akkumulátor töltési állapotának ellenőrzése

- Az akkumulátor kapacitás kijelzője a zöld mezőben van:  
Az akkumulátor fel van töltve.
  - Az akkumulátor kapacitás kijelzője a sárga mezőben van:  
Az akkumulátor félig le van merülve.
  - Az akkumulátor kapacitás kijelzője a piros mezőben van:  
Az akkumulátor majdnem lemerült. A seprőüzem rövidesen automatikusan befejeződik.
  - A kontroll lámpa pirosan világít  
Az akkumulátor lemerült. A seprőüzem automatikusan befejeződik (a seprő aggregát ismételt üzembevétele csak az akkumulátor feltöltése után lehetséges).
- ➔ Vezesse a készüléket egyenesen a töltőállomáshoz, közben kerülje az emelkedőket.
- ➔ Akkumulátor töltése.

## Üzem

### Vezetőülést beállítás

- ➔ Az ülésbeállítás karját húzza kifelé.
- ➔ Ülést eltolni, kart elengedni és ismét beakasztani.
- ➔ Elő- és hátramozgatással az ülést ellenőrizni, hogy rögzítve van-e.

### Programok kiválasztása

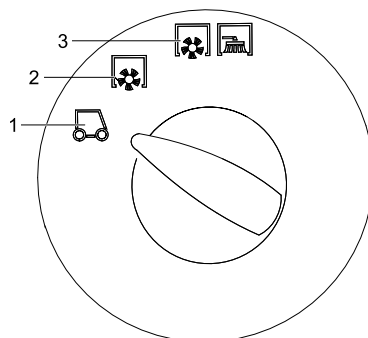

- 1 Szállítási menet
- 2 Seprés seprőhengerrel
- 3 Seprés seprőhengerrel és oldalkefékkel

## A készülék beindítása

**Megjegyzés:** A készülék ülés kontaktus kapcsolóval van ellátva. Ha a vezető felemelkedik az ülésről, a készülék kikapcsol.

- ➔ A vezetőülésen helyet foglalni.
  - ➔ A menetirány kiválasztó kapcsolót középső állásra állítani.
  - ➔ Rögzítőfék rögzítése.
  - ➔ A gyújtáskulcsot helyezze be gyújtáskapcsolóba.
  - ➔ A kulcsos kapcsolót forgassa a „I” helyzetbe.  
A készülék üzemkés.
  - ➔ Forgassa a gyújtáskulcsot a „II” állásba.  
A készülék menetkés.
- Megjegyzés:** Az akkumulátor kapacitás kijelzője kb. 10 másodperc után a tényleges töltési állapotot jelzi ki.

## Készülék vezetése

- ➔ A programkapcsolót állítsa szállítási menetre
- ➔ Fékpedált lenyomni és nyomva tartani.
- ➔ Oldja ki a rögzítőféket.

### Haladás előre

- ➔ Állítsa a menetirány kiválasztó kapcsolót „előre” állásra.
- ➔ A menetpedált lassan lenyomni.

### Hátrafelé menet

#### ⚠ Veszély

Sérülésveszély! Hátramenetkor tilos másokat veszélyeztetni, szükség esetén oktatást kérni.

#### Vigyázat

Rongálódásveszély! A menetirány kiválasztó kapcsolót csak álló járműnél működtesse.

- ➔ Állítsa a menetirány kiválasztó kapcsolót „hátra” állásra.
- ➔ A menetpedált lassan lenyomni.

### Menetviselkedés

- A menetpedállal fokozatmentesen lehet szabályozni a haladási sebességet.
- A pedál lökészerű működtetését kerülni kell, mivel a hidraulikaberendezés kárt szenvedhet.

### Fékek

- ➔ A gázpedált elengedni, mire a gép magától lefékez és megáll.

**Megjegyzés:** A fékhatás a fékpedál nyomásával támogatható.

### Áthaladás akadályokon

Áthaladás szilárdan álló akadályokon 70 mm-ig:

- ➔ Lassan és óvatosan előrefele áthajtani.
- Áthaladás szilárdan álló 70 mm fölötti akadályokon:
- ➔ Ilyen akadályokon csak alkalmas rámpával szabad áthajtani.

## Seprő üzem

### Vigyázat

Ne seperjen fel csomagolószalagot, drótot vagy hasonlót, ez a seprőmechanika rongálódásához vezethet.

**Megjegyzés:** Optimális tisztítási eredmény elérése érdekében, a menetsebességet az adottságoknak megfelelően kell kiválasztani.

**Megjegyzés:** Üzem alatt a porszűrőt rendszeres időközönként le kell tisztítani.

### Száraz padló seprése

→ Ventilátort bekapcsolni.

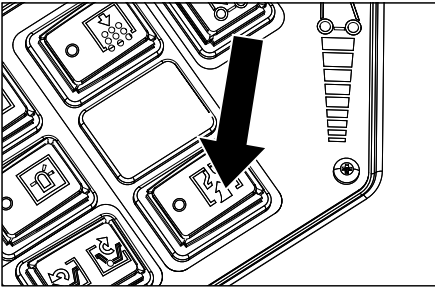

- Felülettisztítás esetén a programkapcsolót "seprés seprőhengerrel" állásra állítani.
- Az oldalsó kerekek tisztításánál a programkapcsolót "seprés seprőhengerrel" és "oldalkefe" állásra állítani.

### Nedves vagy vizes padló seprése

- Ventilátort kikapcsolni.
- Felülettisztítás esetén a programkapcsolót "seprés seprőhengerrel" állásra állítani.
- Az oldalsó kerekek tisztításánál a programkapcsolót "seprés seprőhengerrel" és "oldalkefe" állásra állítani.

### A felsepert anyagok tartályának kiürítése

#### ⚠ Veszély

Sérülésveszély! Az ürítési művelet alatt sem ember, sem állat nem tartózkodhat a szeméttartály elfordulási körzetében.

#### ⚠ Veszély

Zúzódásveszély! Tilos benyúlni az ürítőmechanika rudazatába. Ne tartózkodjon a megemelt tartály alatt.

#### ⚠ Veszély

Borulásveszély! A készüléket a ürítési művelet alatt sík területen állítsa le.

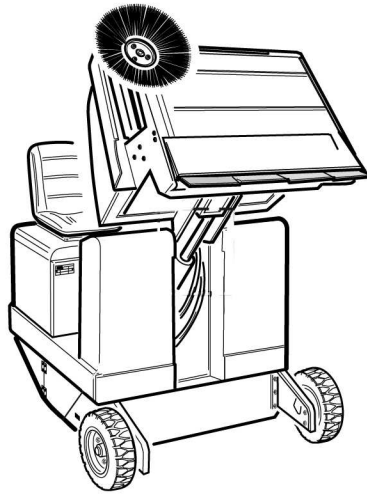

- A programkapcsolót állítsa szállítási menetre .
- Szeméttartályt felemelni.
- Lassan a gyűjtőtartályhoz hajtani.
- Rögzítőfék rögzítése.
- A tartály fedelének kinyitása: A kapcsolót balra nyomni és a szeméttartályt kiüríteni.
- A tartály fedelének bezárása: A kapcsolót jobbra nyomni (kb. 2 másodpercig), amíg a végállás beakad.
- Oldja ki a rögzítőféket.
- A gyűjtőtartálytól lassan elhajtani.
- Szeméttartályt végállásig leereszteni.

### A készülék kikapcsolása

- Fékpedált lenyomni és nyomva tartani.
- Rögzítőfék rögzítése.
- Gyűjtáskulcsot a "0" állásba forgatni és a kulcsot kihúzni.

## Szállítás

#### ⚠ Balesetveszély

Sérülés- és rongálódásveszély! Szállítás esetén vegye figyelembe a készülék súlyát.

- Gyűjtáskulcsot a "0" állásba forgatni és a kulcsot kihúzni.
- Rögzítőfék rögzítése.
- Készüléket a rögzítési pontokon (4x) feszítőhevederekkel, kötelekkel vagy lánccal biztosítani.
- A készülék kerekeit ékekkel biztosítsa.
- Járművel történő szállítás esetén a készüléket az adott irányelveknek megfelelően kell csúsztatás és borulás ellen biztosítani.

### A készülék tárolása

#### ⚠ Balesetveszély

Sérülés- és rongálódásveszély! Tárolás esetén vegye figyelembe a készülék súlyát.

## Leállítás

Ha az utcaseprő gépet hosszabb ideig nem használják, kérjük a következő pontokat figyelembe venni:

- A seprőgépet sík területen állítsa le.
- A programkapcsolót állítsa szállítási menetre .
- Gyűjtáskulcsot a "0" állásba forgatni és a kulcsot kihúzni.
- Biztosítsa a seprőgépet elgördülés ellen.
- Tisztítsa meg az seprőgépet belül és kívül.
- A készüléket védett és száraz helyiségben állítsa le.
- Az akkumulátor dugóját a gépből kihúzni.
- Az akkumulátort töltsse fel és kb. 2 havonta töltsse utána.

## Ápolás és karbantartás

### Általános megjegyzések

#### Vigyázat

Rongálódásveszély!

Porszűrőt ne mossa ki.

- A készülék tisztítása és karbantartása, az alkatrészek cseréje, vagy más funkcióra való átállítás előtt ki kell kapcsolni a készüléket, ki kell húzni a kulcsot és le kell húzni az akkumulátor csatlakozódugóját ill. le kell választani az akkumulátort.

– A javításokat kizárólag olyan engedéllyel rendelkező vevőszolgálati központok vagy az adott szakterületen jártas szakemberek végezhetik, akik tisztában vannak az összes fontos vonatkozó biztonsági előírással.

– Az iparban használatos, helyváltoztatásra képes készülékekre a VDE 0701 szabvány szerinti biztonsági felülvizsgálatok érvényesek.

- A seprőgépet sík területen állítsa le.
- Gyűjtáskulcsot a "0" állásba forgatni és a kulcsot kihúzni.
- Rögzítőfék rögzítése.

### Tisztítás

#### Vigyázat

Sérülésveszély! A készülék tisztítása nem történhet locsolótömlővel vagy nagynyomású vízszaggal (zárlat- vagy egyéb károsodás veszélye).

#### A készülék belső tisztítása

##### ⚠ Veszély

Sérülésveszély! Viseljen porvédő maszkot és védőszemüveget.

- A készüléket ronggyal tisztítsa.
- Készüléket sűrített levegővel fújja ki.

#### A készülék külső tisztítása

- A készüléket kívülről nedves, enyhem mosólúgba áztatott ronggyal tisztítsa.

**Megjegyzés:** Ne használjon erős tisztítószereket.

## Karbantartási időközök

**A 5.950-648.0 sz. ellenőrzési listát figyelembe venni!**

**Megjegyzés:** Az üzemóraszámoló jelzi a karbantartási időközök időpontját.

### Karbantartás a Vevő részéről

**Megjegyzés:** A vásárló által végzett minden szerviz- és karbantartási munkát, képzett szakembernek kell elvégezni. Igény szerint bármikor be lehet vonni egy Kärcher-szakkereskedőt.

#### Napi karbantartás:

- Ellenőrizze a seprőhenger és az oldal-seprők kopását és, hogy nem tekeredtek-e rá szalagok.
- Vizsgálja meg minden kezelési elem funkcióját.
- Vizsgálja meg a készüléket esetleges sérülésekre.

#### Heti karbantartás:

- A hidraulikaolaj hűtőt tisztítani.
- Hidraulikus berendezést ellenőrizni.
- Hidraulikaolaj állását ellenőrizni.
- A fékfolyadék állását ellenőrizni.
- Ellenőrizze a tömítőlécek kopását, szükség esetén cserélje ki őket.
- A tartály fedelét ellenőrizni és zsírozni.

#### Kopás utáni karbantartás:

- Cserélje ki a tömítőléceket.
- Az oldalsó tömítéseket utánállítani ill. kicserélni.
- Cserélje ki a seprőhengert.
- Cserélje ki az oldalseprőket.

**Megjegyzés:** Leírást lásd a "Karbantartási munkák" fejezetben.

### Karbantartás a Vevőszolgálat részéről

#### Karbantartás 50 üzemóra után:

- Végeztesse el az első ellenőrzést a karbantartási füzet alapján.

#### Karbantartás 250 üzemóra után:

- Végeztesse el az ellenőrzést a karbantartási füzet alapján.

**Megjegyzés:** A garanciaigények megóvása érdekében, a garancia ideje alatt minden szerviz- és karbantartási munkát jóváhagyott Kärcher szerviz szolgálatnak kell elvégezni, a karbantartási füzetnek megfelelően.

## Karbantartási munkák

#### Előkészítés:

- A seprőgépet sík területen állítsa le.
- Gyújtáskulcsot a "0" állásba forgatni és a kulcsot kihúzni.
- Rögzítőfék rögzítése.

#### Általános biztonsági előírások

##### ⚠ Balesetveszély

**Sérülésveszély! Felemelt szeméttartály esetén a biztosítórudat mindig be kell helyezni..**



1 Biztosítórúd tartója

2 Biztosítórúd

- A biztosítórudat a magas üritéshez felfelé fordítani és a tartóba nyomni (biztosított).

#### Akkumulátorok cseréje

Az akkumulátorokat csak készletben lehet kicserélni. A cserét csak képzett szakember végezheti szabad elvégeznie.

- A nagy súly miatt (460 kg) a cserét daruval kell elvégezni.

**Megjegyzés:** A keresztámsztót az akkumulátor cseréje előtt le kell csavarozni.



- Az akkumulátor kivételénél figyeljen arra, hogy először a negatív pólus vezetékét csiptesse le.

- A daru köteleit az akkumulátor készlet 4 füléhez rögzíteni és az akkumulátorokat óvatosan kiemelni.

#### A hidraulikaolaj szintjének ellenőrzése és hidraulika olaj utántöltése

##### Tudnivaló

A szeméttartálynak nem szabad megemelve lennie.

- Motorburkolatot kinyitni.



- 1 Hidraulikaolaj tartály
- 2 Kémlelőüveg
- 3 Zárófedél, olajbetöltő nyílás
- 4 Hidraulikaolaj hűtő
- 5 Manométer

- Hidraulikaolaj állását a nézőüvegen keresztül ellenőrizni.

- Az olajsintnek a "MIN" és "MAX" jelölés között kell állnia.
- Ha az olaj szintje a „MIN” jelölés alatt van, után kell tölteni hidraulika olajat.

- Az olajbetöltő nyílás zárófedelét lecsavarni.

- Betöltés környékét megtisztítani.

- Hidraulika olajat utántölteni.

**Olaj fajta: lásd a műszaki adatokat**

- Az olajbetöltő nyílás zárófedelét rácsavarni.

#### Tudnivaló

Amennyiben a manométer emelkedett hidraulikaolaj nyomást mutat, akkor a hidraulikaolaj szűrőt a Kärcher ügyfélszolgálattal kell cseréltetni.

#### Hidraulikus berendezés ellenőrzése

- Rögzítőfék rögzítése.

- Motor elindítása.

A hidraulikus berendezés karbantartását csak bejegyzett Kärcher-Ügyfélszolgálat végezheti el.

- Ellenőrizni az összes hidraulika tömlőt és csatlakozást, hogy nem szivárognak-e.

#### Seprőhengert ellenőrizni

- A kulcsos kapcsolót forgassa a „I” helyzetbe.

- Szeméttartályt végállásig megemelni.

- A gyújtáskulcsot forgassa 0 helyzetbe.

- Rögzítőfék rögzítése.

- A biztosítórudat a magas üritéshez behelyezni.

- Távolítsa el a szalagokat vagy zsinegeket a seprőhengerről.

- Biztosítórudat kivenni.

- A gyújtáskulcsot helyezze be gyújtáskapcsolóba.

- A kulcsos kapcsolót forgassa a „I” helyzetbe.

- Szeméttartályt végállásig leereszteni.

- Gyújtáskulcsot a "0" állásba forgatni és a kulcsot kihúzni.

#### Seprőhenger cseréje

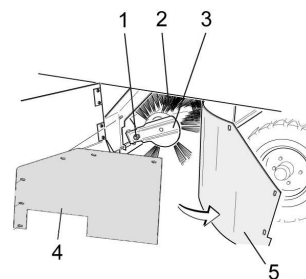

- 1 A seprőhenger felvételének rögzítő csavarja

- 2 Seprőhenger

- 3 Seprőhenger felvétel

- 4 Tartólemez oldalsó tömítés

- 5 Oldalsó tömítés

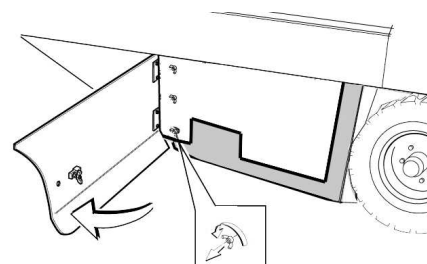

- Az oldalburkolatot kulccsal kinyitni.
- A szárnyas anyát az oldalsó tömítés tartólemezen kicsavarni és a tartólemezt levenni.
- Az oldalsó tömítést kifelé kinyitni.
- A seprőhenger rögzítőcsavarját kicsavarni és a befogót kifelé fordítani.
- Seprőhengert kivenni.

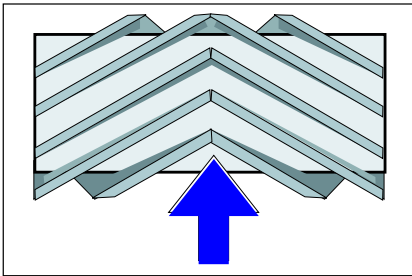

A seprőhenger beépítési helyzete menetiránynak megfelelően (felülnézet)

**Megjegyzés:** Az új kefehenger beépítésekor ügyelni kell a sörtesor helyzetére.

- Az új seprőhengert beépíteni. A seprőhenger hornyait a szembelevő himba bütökeire kell dugni.

**Megjegyzés:** Az új seprőhenger beépítése után a sepréstükröt újra be kell állítani.

#### Ellenőrizze és állítsa be a seprőhenger sepréstükrét

**Megjegyzés:** A seprőtükrő gyárilag 80 mm-re van beállítva, a seprőhenger kopása esetén fokozatmentesen után lehet állítani.

- Ellenőrizze a gumiabroncs légnyomását.
- Szívóventilátort kikapcsolni.
- Seprőgéppel sík és sima talajra állni, amelyet szemmel láthatóan por vagy kréta fed be.
- A program kapcsolót állítsa "seprés seprőhengerrel" állásra.
- A programkapcsolót állítsa szállítási menetre.
- A készülékkel hátramenetben elállni.
- Sepréstükröt ellenőrizni.

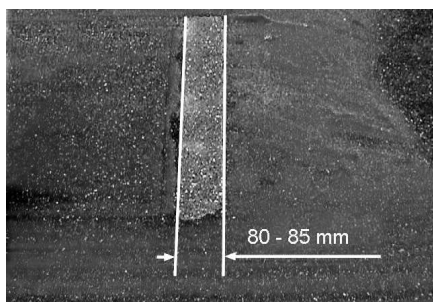

A sepréstükrő formájának 80-85 mm széles egyeneslappal kell alkotnia.

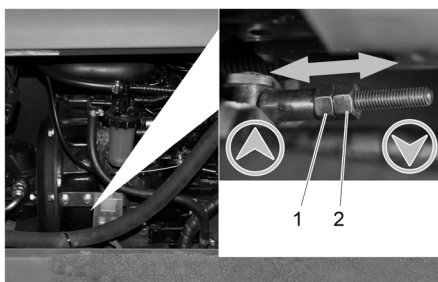

- 1 Beállító anya
- 2 Ellenanya

- Oldalsó motorburkolatot kinyitni.
- Ellenanyát meglazítani.
- Sepréstükröt beállítani
- Húzza meg az ellenanyát.
- A seprőhenger sepréstükrét megvizsgálani.

#### Az oldalkefe sepréstükrének ellenőrzése és beállítása

- Oldalkefét felemelni.
- Seprőgéppel sík és sima talajra állni, amelyet szemmel láthatóan por vagy kréta fed be.
- A programkapcsolót állítsa "seprés seprőhengerrel és oldalkefékkel" állásra.
- Oldalkefét felemelni.
- A programkapcsolót állítsa menetre.
- A készülékkel hátramenetben elállni.
- Sepréstükröt ellenőrizni.

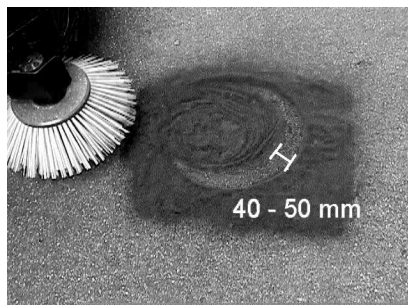

A sepréstükrő szélessége lehetőleg 40-50 mm között legyen.

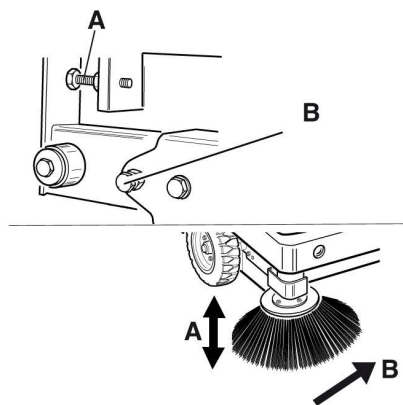

- A sepréstükröt a két beállító csavarral kiigazítani.
- Sepréstükröt ellenőrizni.

#### Oldalsó tömítések beállítása

- A szeméttartályt megemelni és a biztosítórúddal biztosítani.

#### ⚠ Balesetveszély

**Sérülésveszély!** Felemelt szeméttartály esetén a biztosítórúdat mindig be kell helyezni.

- A biztosítórúdat a magas üritéshez felfelé fordítani és a tartóba nyomni (biztosított).



- 1 Biztosítórúd tartója
- 2 Biztosítórúd

- Az oldalsó burkolatot, a „Seprőhenger cseréje” fejezetben leírtak szerint kinyitni.
- A 6 szárnyas anyát az oldalsó tartólemezen kioldani.
- A 3 anyát (SW 13) az első tartólemezen kioldani.
- Az oldalsó tömítést annyira lenyomni (ékhorny), amíg 1-3 mm távolságra van a padlótól.
- Tartólemezeket rácsavarozni.
- Az eljárást a készülék másik oldalán megismételni.

#### A porszűrő manuális letisztítása

- A porszűrőt a szűrőtisztító gombbal tisztítsa le.

#### Porszűrő kicserélése

##### ⚠ Figyelem!

A porszűrő cseréjének elkezdése előtt a szeméttartályt ki kell üríteni. A szűrőberendezésen történő munkavégzéskor porvédő maszkot viselni. A nagyon finom por kezelésére vonatkozó biztonsági előírásokat betartani.

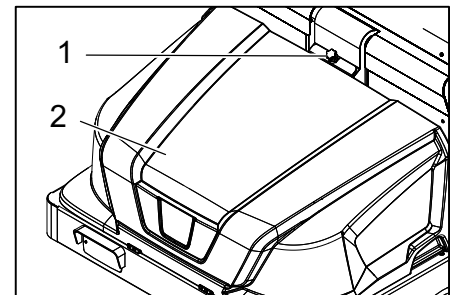

- 1 Készülék borításának retesze
- 2 Készülék fedél

- Reteszt kinyitni, ehhez a csillagmarkolat alakú csavart kicsavarni.
- A készülék burkolatát döntse előre.

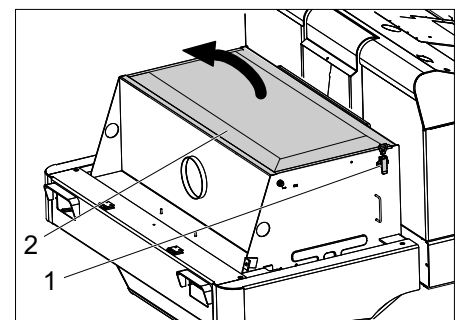

- Nyissa ki a szűrőfedeleket.



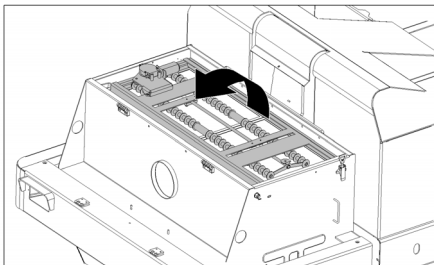

→ A szűrő-lerázó burkolatát döntse előre.

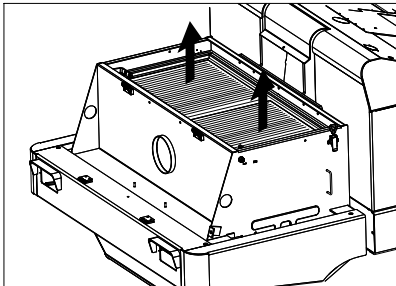

- Cserélje ki a porszűrőt.
- A szűrőfedelelet ismét bezárni.

#### Fényszóró izzójának (opcionális) cseréje

- Fényszórót lecsavarni.
- Fényszórót kivenni és dugót kihúzni.

**Megjegyzés:** A dugós csatlakozó helyzetére figyelni.

- Fényszórót szétcsavarni.
- A fényszóróházat széthúzni és közben vízszintesen tartani, mivel a lámpaegység nincs rögzítve.
- Oldja ki a fedél kengyelét és vegye ki az izzót.
- Új izzót beszerelni.
- Fordított sorrendben rakja össze.

#### Irányjelző izzójának (opcionális) cseréje

**Megjegyzés:** Az irányjelző izzójának cseréjénél távolítsa el az irányjelző üveget az irányjelző burkolatáról.

#### Biztosítékok kicserélése

- Biztosíték tartót kinyitni.

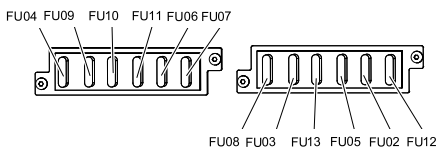

- Ellenőrizze a biztosítékokat.
- Hibás biztosítékokat felújítani.

**Megjegyzés:** Az FU 01 biztosíték (főbiztosíték) az elektronika házon található.

Az FU 14, FU 15 és FU 16 biztosítékok az elektronika házon belül találhatóak. **Figyelem:** A ház kinyitása és a biztosítékok cseréje csak jóváhagyott szerviz szolgálat által.

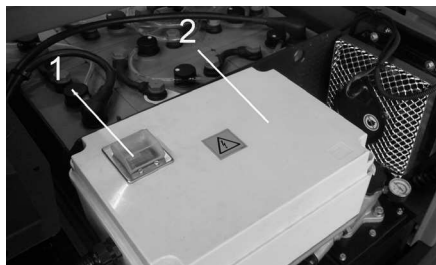

- 1 FU 1 biztosíték (főbiztosíték)
- 2 Elektronika ház

FU 01	Fő biztosíték	220 A
FU 02	Ülés kontaktus kapcsoló	3 A
FU 03	Vezetőkabin (opcionális)	10 A
FU 04	Menetirány kapcsoló	5 A
FU 05	Multifunkcionális kijelző	3 A
FU 06	Hidraulikaolaj hűtő	25 A
FU 07	Programválasztó kapcsoló	15 A
FU 08	Kürt	10 A
FU 09	Világítás bal oldalon	7,5 A
FU 10	Világítás jobb oldalon	7,5 A
FU 11	Munkavilágítás	10 A
FU 12	Körforgó villogó	5 A
FU 13	Rázórendszer	10 A
FU 14	Motor	3 A
FU 15	Feszültségátalakító	20 A
FU 16	Kulcsos kapcsoló	3 A

**Megjegyzés:** Csak azonos biztosítóértékű biztosítékokat szabad használni.

## EK konformitási nyilatkozat

Ezennel tanúsítjuk, hogy az alábbiakban megnevezett gép tervezése és építési módja alapján az általunk forgalomba hozott kivitelben megfelel az EK irányelvek vonatkozó, alapvető biztonsági és egészségügyi követelményeinek. A gép jóváhagyásunk nélkül történő módosítása esetén ez a nyilatkozat elveszti érvényességét. A készülék megfelel az EU-ban és Magyarországon (HU) harmonizált szabványoknak.

**Termék:** Seprógép

**Típus:** 1.186-xxx

**Vonatkozó európai közösségi irányelvek:**

2006/42/EK (+2009/127/EK)

2004/108/EK

2000/14/EK

**Alkalmazott harmonizált szabványok:**

EN 55012: 2007 + A1: 2009

EN 61000-6-2: 2005

EN 60335-1

EN 60335-2-29: 2004+A2: 2010

EN 60335-2-72

EN 61000-3-2: 2006+A1: 2009+A2: 2009

EN 61000-3-3: 2008

EN 62233: 2008

**Követett megfelelés megállapítási eljárás:**

2000/14/EK: V. függelék

**Hangteljesítményszint dB(A)**

Mért: 90

Garantált: 93

Alulírottak az ügyvezetés megbízásából és felhatalmazásával lépnek fel.

  
H. Jenner  
CEO

  
S. Reiser  
Head of Approval

A dokumentációért felelős személy:  
S. Reiser

Alfred Kärcher GmbH & Co. KG

Alfred-Kärcher-Str. 28 - 40

71364 Winnenden (Germany)

Tel.: +49 7195 14-0

Fax: +49 7195 14-2212

Winnenden, 2012/04/01

## Garancia

Minden országban az illetékes forgalmazónk által kiadott garancia feltételek érvényesek. Az esetleges üzemzavarokat az Ön készülékén a garancia lejártáig költségmentesen elhárítjuk, amennyiben anyag- vagy gyártási hiba az oka. Garanciális esetben kérjük, forduljon a vásárlást igazoló bizonylattal kereskedőjéhez vagy a legközelebbi hivatalos szakszervizhez.



## Segítség üzemzavar esetén

Üzemzavar	Elhárítás
A készülék nem megy vagy csak lassan	Üljön le a vezetőülésre, az üléskontaktus-kapcsolót aktiválja.
	A kioldott FU1 biztosítékot (az elektronika házon) bekapcsolni
	Akkumulátort feltölteni vagy kicserélni
	Rögzítőféket oldani
	Ellenőrizze feltekeredett szalagokra és zsinórokra. Értesítse a Kärcher Vevőszolgálatát
Sípoló hang a hidraulikában	Hidraulikafolyadékot utánaölteni
	Értesítse a Kärcher Vevőszolgálatát
Kefék csak lassan vagy egyáltalán nem forognak	Ellenőrizze feltekeredett szalagokra és zsinórokra.
	Értesítse a Kärcher Vevőszolgálatát
Kevés vagy nincs szívóerő a kefe tartományban	Szűrő tisztítása
	Értesítse a Kärcher Vevőszolgálatát
A készülék porol	Oldalsó tömítések beállítása
	Ventillátort bekapcsolni
	Porszűrőt megtisztítani
	Szűrőtömítéseket kicserélni
	Értesítse a Kärcher Vevőszolgálatát
Seprőegység otthagya a szemetet	Ürítse ki a felsepert anyagok tartályát
	Porszűrőt megtisztítani
	Seprőhenger cseréje
	Sepréstükröt beállítani
	A szeméttartály tömítőcsikját kicserélni
	A seprőhenger elakadását megszüntetni
	Értesítse a Kärcher Vevőszolgálatát
Szeméttartály nem megy fel vagy le	Ellenőrizze a biztosítékokat.
	Értesítse a Kärcher Vevőszolgálatát
Szeméttartály túl lassan vagy egyáltalán nem forog	Értesítse a Kärcher Vevőszolgálatát
Üzemzavarok hidraulikusan mozgató alkatrészekben	Értesítse a Kärcher Vevőszolgálatát

## Műszaki adatok

		KM 130/300 R Bp
<b>Készülék adatok</b>		
Menetsebesség, előre	km/h	7
Menetsebesség, hátra	km/h	7
Kapaszkodóképesség (max.)	--	14 %
Területi teljesítmény oldalkefék nélkül	m <sup>2</sup> /h	7000
Területi teljesítmény 1 oldalkefével	m <sup>2</sup> /h	9100
Munkaszélesség oldalseprő nélkül	mm	1000
Munkaszélesség 1 oldalkefével	mm	1300
Védettség csepegő víz ellen védett	--	IPX 3
Alkalmazási időtartam teljesen feltöltött akkumulátorok esetén	h	2
<b>Villamos berendezés</b>		
Akkumulátor kapacitás	V, Ah	36, 360
Akkumulátor készlet	kg	460
<b>Hidraulikus berendezés</b>		
Olajmennyiség a teljes hidraulikus berendezésben	l	25
Olajmennyiség a hidraulikatankban	l	20,5
Hidraulika olaj típus	--	HV 46
<b>Szeméttartály</b>		
Max. kirakodási magasság	mm	1400
Szeméttartály térfogata	l	300
<b>Seprőhenger</b>		
Seprőhenger-átmérő	mm	300
Seprőhenger szélessége	mm	1000
Fordulatszám	1/min	325
Sepréstükör	mm	80
<b>Oldalkefék</b>		
Oldalseprő-átmérő	mm	600
Fordulatszámot (fokozatmentes)	1/min	61
<b>Tömörgumi abroncsok</b>		
Nagyság elől	--	15-4,5 x 8
Nagyság hátul	--	15-4,5 x 8
<b>Fék</b>		
Első kerekek	--	mechanikus
Hátsó kerék	--	hidrosztatikus
<b>Szűrő- és szívórendszer</b>		
Típus	--	Lapos harmonikaszűrő
Fordulatszám	1/min	2800
Szűrőfelület finom porszűrő	m <sup>2</sup>	5,2
Névleges nyomáshiány szívó rendszer	mbar	15,5
Névleges volumen áram szívó rendszer	m <sup>3</sup> /h	800
Rázórendszer	--	Elektromotor
<b>Környezeti feltételek</b>		
Hőmérséklet	°C	-5 - +40
Levegő páratartalom, nem harmatozott	%	0 - 90
<b>Az EN 60335-2-72 szerint megállapított értékek</b>		
<b>Zaj kibocsátás</b>		
Hangnyomás szint L <sub>pA</sub>	dB(A)	75
Bizonytalanság K <sub>pA</sub>	dB(A)	3
Hangnyomás szint L <sub>WA</sub> + bizonytalanság K <sub>WA</sub>	dB(A)	93
<b>Készülék vibráció</b>		
Kéz-kar vibrációs kibocsátási érték	m/s <sup>2</sup>	< 2,5
Ülés	m/s <sup>2</sup>	< 2,5
Bizonytalanság K	m/s <sup>2</sup>	0,1
<b>Méreték és súly</b>		
hosszúság x szélesség x magasság	mm	2040x1330x1430
Fordulási sugár jobbra	mm	1400
Fordulási sugár balra	mm	1400
Önsúly (akkumulátor nélkül/akkumulátorral)	kg	840/1300
Megengedett összsúly	kg	1789
Megengedett tengelyterhelés elől	kg	897
Megengedett tengely terhelés hátul	kg	892
<b>A műszaki adatok módosításának jogát fenntartjuk!</b>		

 Před prvním použitím svého zařízení si přečtěte tento původní návod k používání, řiďte se jím a uložte jej pro pozdější použití nebo pro dalšího majitele.

Před prvním uvedením do provozu si neopomeňte přečíst bezpečnostní instrukce č. 5.956-250!

## Obsah

Bezpečnostní pokyny . . . . .	CS	.. 1
Obecná upozornění. . . . .	CS	.. 1
Symboly na zařízení . . . . .	CS	.. 2
Symboly použité v návodu k obsluze . . . . .	CS	.. 2
Funkce . . . . .	CS	.. 2
Používání v souladu s určením	CS	.. 2
Vhodné podlahy . . . . .	CS	.. 2
Ochrana životního prostředí	CS	.. 2
Ovládací a funkční prvky . . . . .	CS	.. 3
Obrázek zametacího stroje	CS	.. 3
Ovládací panel . . . . .	CS	.. 3
Funkční tlačítka . . . . .	CS	.. 3
Kontrolka a displej. . . . .	CS	.. 4
Před uvedením do provozu. . . . .	CS	.. 4
Sklopení kabiny řidiče . . . . .	CS	.. 4
Aretujte/povolte parkovací brzdu . . . . .	CS	.. 4
Pohyb zametacího stroje bez vlastního pohonu. . . . .	CS	.. 4
Pohyb zametacího stroje s vlastním pohonem. . . . .	CS	.. 4
Uvedení do provozu . . . . .	CS	.. 4
Obecná upozornění. . . . .	CS	.. 4
Zkušební a údržbové práce	CS	.. 4
Před uvedením do provozu. . . . .	CS	.. 4
Bezpečnostní pokyny baterie	CS	.. 4
Nabití baterií . . . . .	CS	.. 5
Provoz. . . . .	CS	.. 5
Nastavení sedadla řidiče	CS	.. 5
Volba programů. . . . .	CS	.. 5
Startování zařízení . . . . .	CS	.. 5
Pojíždění přístroje . . . . .	CS	.. 5
Zametačí provoz . . . . .	CS	.. 6
Vyprázdnění nádoby na nametené nečistoty . . . . .	CS	.. 6
Vypnutí zařízení . . . . .	CS	.. 6
Přeprava . . . . .	CS	.. 6
Uskladnění přístroje . . . . .	CS	.. 6
Odstavení . . . . .	CS	.. 6
Ošetřování a údržba . . . . .	CS	.. 6
Obecná upozornění. . . . .	CS	.. 6
Čištění . . . . .	CS	.. 6
Intervaly údržby. . . . .	CS	.. 7
Údržba. . . . .	CS	.. 7
Prohlášení o shodě pro ES. . . . .	CS	.. 9
Záruka. . . . .	CS	.. 9
Pomoc při poruchách . . . . .	CS	.. 10
Technické údaje . . . . .	CS	.. 11

## Bezpečnostní pokyny



*Nebezpečí poškození sluchu. Při práci s přístrojem noste bezpodmínečně vhodnou ochranu sluchu.*

### Obecná upozornění

Pokud při vybalování najdete škody vzniklé při přepravě, spravte svého prodejce.

- Štítek na přístroji s varováním a pokyny uvádí důležité pokyny pro bezpečný provoz.
- Kromě pokynů uvedených v návodu k použití je nutné dodržovat všeobecné bezpečnostní předpisy a předpisy pro prevenci úrazů stanovené zákonem.

### Pokyny pro vykládku

#### **Nebezpečí**

*Nebezpečí poranění, nebezpečí poškození! Dbejte na hmotnost přístroje při přepravě!*

Hmotnost (bez baterií)	840 kg*
Hmotnost (s bateriemi)	1300 kg*
* Pokud jsou přimontovány doplňkové sady je hmotnost vyšší o příslušnou hodnotu.	

- ➔ **Nepoužívejte vysokozdvížný vozík.**
- ➔ Při nakládání přístroje je nezbytné použít vhodnou rampu nebo jeřáb!
- ➔ Při používání rampy dodržujte následující:
  - Světla výška nad zemí 70mm.
  - ➔ Pokud je přístroj dodán na paletě, je nezbytné vytvořit pomocí přiložených prken rampu pro sjíždění. Příslušný návod naleznete na straně 2 (vnitřní strana obálky).
- Důležité upozornění:** každé prkno musí být upevněno dvěma šrouby.

### Jízdní provoz

#### **Nebezpečí**

*Nebezpečí poranění, nebezpečí poškození!*

#### **Pozor!**

- Nebezpečí poranění!*
- Nebezpečí převrácení při přílišných stoupáních.*
  - Ve směru jízdy je povoleno stoupání do 14%.
- Nebezpečí převrácení při rychlém zatáčení.*
  - V zatáčkách jedte pomalu.
- Nebezpečí převrácení při nestabilním podkladu.*
  - S přístrojem pohybujte výhradně na zpevněném podkladu.
- Nebezpečí převrácení při příliš velkém bočním náklonu.*
  - Šikmo ke směru jízdy zdolávejte pouze stoupání do max. 10%.
  - Je třeba ze zásady dodržovat veškerá předpisová opatření, pravidla a nařízení, která platí pro motorová vozidla.
  - Obsluha smí přístroj používat pouze k účelům, ke kterým byl přístroj vyroben. Při práci s přístrojem je uživatel povinen dbát místních specifik a brát při práci zřetel na třetí osoby, zvláště děti..

- Přístroj smějí používat jen osoby, které jsou obeznámeny s manipulací nebo prokázaly schopnost jej obsluhovat a které jsou používáním výslovně pověřeny.
- S přístrojem nesmí pracovat děti nebo mladiství.
- Je nepřípustné brát s sebou doprovodné osoby.
- Zařízení charakteru nástavce se smějí uvádět do pohybu jen ze sedačky.
- ➔ Aby se zabránilo použití zařízení nepovolanou osobou, je třeba vždy vyndat klíček ze zapalování.
- ➔ Zařízení se nesmí nikdy nechat bez dozoru, dokud je motor v chodu. Obsluha smí zařízení opustit teprve tehdy, když je motor v klidu, zařízení je zajištěno proti samovolnému pohybu, je případně aktivována parkovací brzda a klíček je vytažen ze zapalování.

### Přístroje na baterie

**Upozornění:** Záruční nárok vzniká pouze při používání baterií doporučených Kärcher.

- Pokyny k baterii výrobce baterie a výrobce nabíječky musíte bezpodmínečně respektovat. Dbejte na zákony při zacházení s bateriemi.
- Baterie nikdy nenechte stát ve vybitém stavu, ale co nejdříve je dobijte.
- Abyste se vyvarovali svodového proudu, udržujte baterie stále čisté a suché. Chraňte před nečistotami, například z kovového prachu.
- Na baterii nepokládejte nástroje ani nic podobného. Nebezpečí zkratu a výbuchu.
- V blízkosti baterie nebo v nabíječce baterie nikdy nezacházejte s otevřeným plamenem, netvořte jiskry ani nekuřte. Nebezpečí exploze.
- Nedotýkejte se horkých dílů, například hnacího motoru (nebezpečí popálení).
- Dávejte pozor při práci s elektrolytem. Dodržujte příslušné bezpečnostní předpisy!
- Vypotřebovaných baterií se zbavujte ekologicky podle směrnice EU 91/ 157 EWG.

### Příslušenství a náhradní díly

- Smí se používat pouze příslušenství a náhradní díly schválené výrobcem. Originální příslušenství a originální náhradní díly skýtají záruku bezpečného a bezporuchového provozu přístroje.
- Výběr nejčastěji vyžadovaných náhradních díků najdete na konci návodu k obsluze.
- Další informace o náhradních dílech najdete na [www.kaercher.com](http://www.kaercher.com) v části Service.

## Symbyly na zařízení

	Nebezpečí popálení o horké plochy! Před prací na zařízení nechte výfukový systém dostatečně vychladnout.
	Práce na zařízení provádějte vždy ve vhodných rukavicích.
	Nebezpečí pohmoždění při sevření mezi pohyblivé části vozidla.
	Nebezpečí úrazu při styku s pohyblivými díly. Nevkládejte ruce.
	Nebezpečí požáru. Nevysávejte hořící či doutnající předměty.
	Uchycení řetězu / uvázání jeřábu
	Úchytné body pro zvedák.
	Nastavení zametacího válce
	Maximální sklon podkladu při jízdě se zdviženou nádobou na zametené nečistoty.
	Ve směru jízdy je povoleno stoupání do 14%.
	Pozor na rotující smeták (dbejte na směr otáčení).
	Varování před nebezpečným elektrickým napětím!
	Nebezpečí poškození! Prachový filtr nemyjte.

## Symbyly použité v návodu k obsluze

### ⚠ Nebezpečí!

Pro bezprostředně hrozící nebezpečí, které vede k těžkým fyzickým zraněním nebo k smrti.

### ⚠ Upozornění

Pro potenciálně nebezpečnou situaci, která by mohla vést k těžkým fyzickým zraněním nebo k smrti.

### Pozor

Pro potenciálně nebezpečnou situaci, která může vést k lehkým fyzickým zraněním nebo k věcným škodám.

## Funkce

Zametací stroj pracuje na principu zametacích lopatek.

- Otáčející se zametací válec dopravuje nečistoty přímo do nádoby na nametací materiál.
- Postranní metla čistí rohy a hrany zametací plochy a dopravuje nečistoty do dráhy zametacího válce.
- Jemný prach je nasáván sacím dmychadlem přes prachový filtr.

## Používání v souladu s určením

Tento zametací stroj je určen k zametání znečištěných ploch ve vnitřním a venkovním prostoru.

- Přístroj s pracovními zařízeními musí být před použitím zkontrolován ohledně řádného stavu a bezpečnosti provozu. Pokud jejich stav není bez závad, nelze je používat.
- Zametací stroj používejte výlučně v souladu s údaji tohoto návodu k obsluze.
- Tento zametací stroj je určen k zametání znečištěných ploch ve vnitřním a venkovním prostoru.
- Přístroj není vhodný k odsávání prachů ohrožujících zdraví.
- Na přístroji neprovádějte žádné úpravy.
- Nikdy přístrojem nemeťte/nenasávejte jakékoli hořlaviny či zápalné látky jako jsou explozivní kapaliny, hořlavé plyny, neředěné kyseliny, rozpouštědla, K tomu patří benzín, ředidla barev nebo topné oleje, které při smíšení s nasávaným vzduchem mohou tvořit výbušné plyny nebo směsi, dále aceton, nezředěné kyseliny nebo rozpouštědla, které napadají materiály použité na přístroji.
- Nikdy přístrojem nemeťte/nenasávejte hořící či doutnající předměty!
- Přístroj je určen pouze pro povrchy určené v návodu.
- Najíždět smíte jen na plochy schválené pro použití stroje podnikatelem nebo jeho zmocněncem.
- Pobyť v ohroženém prostoru je zakázán. Nikdy nepracujte v prostorách, ve kterých hrozí nebezpečí exploze!
- Obecně platí: Snadno vznětlivé látky udržujte v dostatečné vzdálenosti od přístroje (nebezpečí výbuchu/požáru).

## Vhodné podlahy

### ⚠ Nebezpečí!



Nebezpečí úrazu! Zkontrolujte nosnost podkladu před jízdou.

- asfalt
- průmyslová podlaha
- potěr
- beton
- dlažba

### Pozor

Nebezpečí poškození! Nezametat pásy, provazy nebo dráty, protože se jinak namotají kolem zametacího válce.

## Ochrana životního prostředí

	Obalové materiály jsou recyklovatelné. Obal nezhazujte do domovního odpadu, ale odevzdejte jej k opětovnému využití.
	Přístroj je vyroben z hodnotných recyklovatelných materiálů, které je třeba znovu využít. Baterie, olej a podobné látky se nesmějí dostat do okolního prostředí. Použitá zařízení proto odevzdejte na příslušných sběrných místech

## Informace o obsažených látkách (REACH)

Aktuální informace o obsažených látkách naleznete na adrese:

[www.kaercher.com/REACH](http://www.kaercher.com/REACH)

## Ovládací a funkční prvky

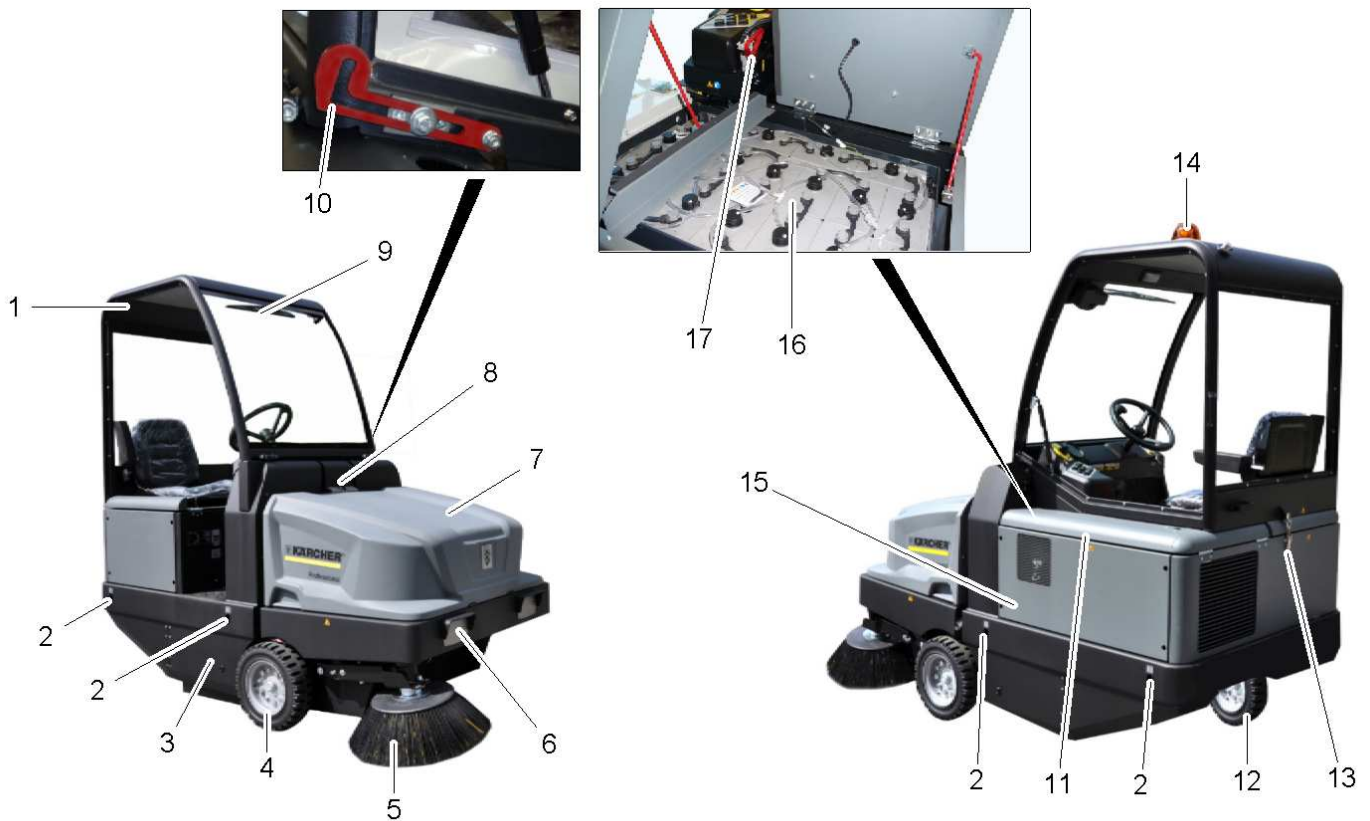

### Obrázek zametacího stroje

- 1 Kabina řidiče (volitelná výbava)
- 2 Uvazovací body (4x)
- 3 Přístup zametací válec
- 4 Přední kolo
- 5 Postranní metla
- 6 Osvětlovací systém (volitelná výbava)
- 7 Nádobu na nametené nečistoty
- 8 Zajištění kapoty
- 9 Stěrače (volitelná výbava)
- 10 Jisticí páka v kabině řidiče
- 11 Kryt motoru
- 12 Zadní kolo
- 13 Zablkování kabiny řidiče
- 14 Otáčivá výstražná svítilna
- 15 Nastavení zametacích válců (není znázorněno)
- 16 Sada baterie  
1 x 36 V, 360 Ah
- 17 Zástrčka baterie

### Ovládací panel

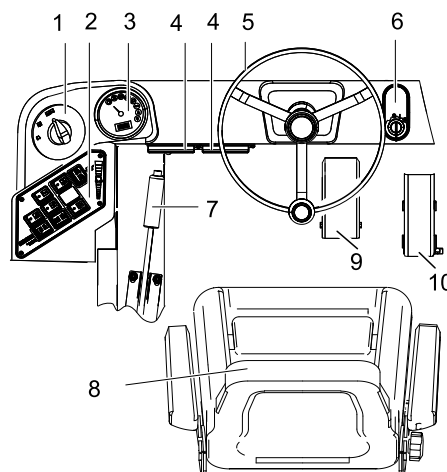

- 1 Přepínač programu
- 2 Funkční tlačítka
- 3 Multifunkční obrazovka
- 4 Skříň s pojistkami pracoviště
- 5 Volant
- 6 Zámek zapalování  
Poloha 0: Vypněte motor  
Poloha 1: Zapnout zapalování  
Poloha 2: Spustíte motor
- 7 Parkovací brzda
- 8 Sedadlo (s kontaktním spínačem sedadla)
- 9 Brzdový pedál
- 10 Jízdní pedál

### Funkční tlačítka

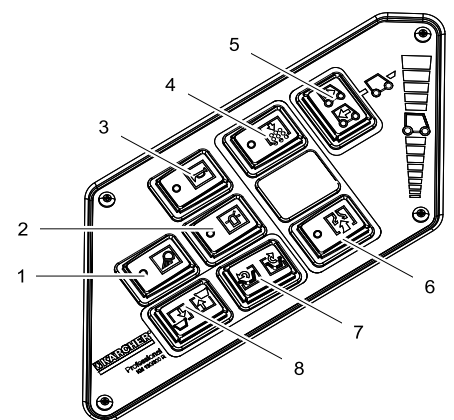

- 1 Zap/Vyp pracovního osvětlení (dodatečná výbava)
- 2 Zap/Vyp varovného majáčku
- 3 Signál
- 4 Čištění filtru
- 5 Přepínač směru jízdy
- 6 Ventilátor
- 7 Otevření / zavření klapky nádoby
- 8 Zvednout / spustit nádobu na nametený materiál



## Kontrolka a displej

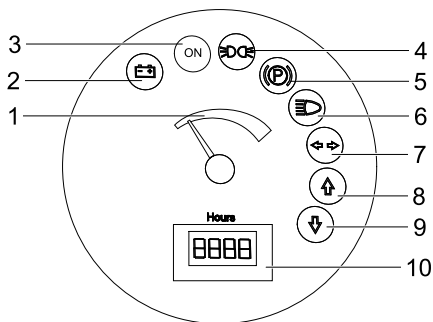

- 1 Kapacita baterií
- 2 Kontrolka baterie
- 3 Kontrolka stavu provozu
- 4 Kontrolka parkovací světla
- 5 Kontrolka (není připojeno)
- 6 Kontrolka potkávací světla
- 7 Kontrolka (není připojeno)
- 8 Kontrolka směr jízdy vpřed
- 9 Kontrolka směr jízdy vzad
- 10 Počítadlo provozních hodin

## Před uvedením do provozu

### Sklopení kabiny řidiče

Aby bylo možné provádět různé práce, může být nezbytné nejprve vyklopit kabinu řidiče (dodatečná výbava).

**Upozornění:** Kabina řidiče smí být sklápěna pouze na rovné ploše ( $\pm 5^\circ$ ).

- Otevřete zablokování kabiny řidiče.
- Sklopte kabinu řidiče tak, aby zaklapla jisticí páka.



- Před spuštěním kabiny řidiče odblokujte jisticí páku.

### Aretujte/povolte parkovací brzdu

- Povolte parkovací brzdu, přitom sešlápněte brzdový pedál.
- Aretujte parkovací brzdu, přitom sešlápněte brzdový pedál.

## Pohyb zámětacího stroje bez vlastního pohonu

- Otevřete krytu motoru.
- Otočte páku volnoběhu hydraulického čerpadla o 90° dolů do strany.

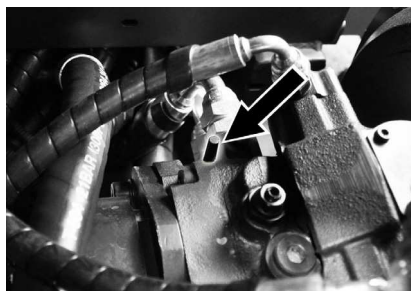

### Pozor

Zámětacím strojem bez vlastního pohonu nepohybujte po delších trasách a ne rychleji než 10 km/h.

- Páku volnoběhu po posunutí opět vytáhněte zpět nahoru.

## Pohyb zámětacího stroje s vlastním pohonem

- Páku volnoběhu po posunutí opět vytáhněte zpět nahoru.

## Uvedení do provozu

### Obecná upozornění

- Zámětací stroj odstavte na rovné ploše.
- Vytáhněte klíček ze zapalování.
- Aretujte brzdu.

### Zkušební a údržbové práce

#### Každý den před zahájením provozu

- Zkontrolujte stav nabití baterie, v případě potřeby baterie nabijte (viz kapitolu "Nabíjení baterie").
- Kartáčové válce a boční koště zkontrolujte ohledně opotřebení a navinuté pásky.
- Zkontrolujte, zda nejsou na kolečkách navinuté pásky.
- Zkontrolujte funkci všech obslužných prvků.
- Zkontrolujte, zda není zařízení poškozeno.
- Očistěte prachový filtr pomocí tlačítka čištění filtru.

**Upozornění:** Popis viz kapitola Péče a údržba.

## Před uvedením do provozu

### Bezpečnostní pokyny baterie

Při manipulaci s bateriemi bezpodmínečně dbejte na tyto výstrahy:

	Dodržujte pokyny uvedené na baterii, v návodu k použití a v návodu k obsluze vozidla.
	Noste chránič očí!
	Chraňte děti před kyselinou a bateriemi!
	Nebezpečí exploze!
	Zákaz ohně, jisker, otevřeného světla a kouření!
	Nebezpečí poleptání!
	První pomoc!
	Výstražné zařízení!
	Likvidace odpadu!
	Baterii neodhazujte do kontejneru na odpady!
	Varování před nebezpečným elektrickým napětím!

### ⚠ Nebezpečí

Nebezpečí exploze! Na baterie, tj. na koncové póly ani na spojnici buněk nepokládejte nástroje ani nic podobného.

### ⚠ Nebezpečí

Nebezpečí úrazu! Rány nesmějí nikdy přijít do styku s olovem. Po práci na bateriích si vždy očistěte ruce.

### ⚠ Pozor

Nebezpečí požáru a exploze!

- Kouření a používání otevřeného ohně jsou zakázány.
- Prostory, v nichž se nabíjejí baterie, musejí být dobře větrány, protože při nabíjení vzniká vysoce výbušný plyn.

## ⚠ Nebezpečí

Nebezpečí poleptání!

- Kyselinu vystříkklou do oka nebo na pokožku vymyjte případně opláchněte velkým množstvím čisté vody.
- Potom bezodkladně vyhledejte lékaře.
- Potřísněné oblečení vymyjte vodou.

### Nabití baterií

#### Pozor

Před zapnutím přístroje baterie nabijte.

## ⚠ Nebezpečí!

Nebezpečí úrazu! Dbejte na bezpečnostní předpisy při zacházení s bateriemi. Dodržujte návod k použití od výrobce nabíječky. Příložený návod k použití od výrobce baterie musí být bezpodmínečně respektován a dodržován.

Baterie nabíjejte pouze vhodnou nabíječkou.

Prostory, v nichž se nabíjejí baterie, musejí být dobře větrány, protože při nabíjení vzniká vysoce výbušný plyn.

## ⚠ Nebezpečí

Nebezpečí poleptání! Dolévání vody do baterie ve vybitém stavu může vést k výtoku kyseliny! Při manipulaci s akumulátorovou kyselinou používejte ochranné brýle a dodržujte předpisy, aby se předcházelo úrazům a zničení oděvu. Vystříkne-li kyselina na pokožku nebo oděv, ihned oplachujte velkým množstvím vody.

#### Pozor

Nebezpečí poškození. K doplňování baterií používejte pouze destilovanou nebo odsoolenou vodu (VDE 0510). Nepoužívejte žádná aditiva (tzv. vylepšovaci prostředky), jinak zaniknou všechny nároky ze záruky.

### Doporučené baterie a nabíječky

	Objednací číslo
Sada baterií 36 V, 360 Ah (ve vaně, nenáročná údržba) *	6.654-282.0
Nabíječka 36 V, 50 A	6.654-283.0
* Zařízení vyžaduje 1 sadu baterií	

Nedoporučujeme používat jiné baterie a nabíječky, použití je povoleno pouze po konzultaci se zákaznickou službou firmy KÄRCHER.

- Vytáhněte zástrčku baterie ze stroje a spojte ji s konektorem nabíječky.
- Zástrčku nabíječky zasuňte do běžné zásuvky s 16 A, nabíjení se spustí automaticky.
- Oba kryty motoru nechte při nabíjení otevřené.
- **Upozornění:** Když jsou baterie nabitě, odpojte nabíječku nejprve od sítě a potom od baterií.

## Kontrola a korekce hladiny kapaliny v baterii

### Pozor

Příložený návod k použití od výrobce baterie musí být bezpodmínečně respektován a dodržován.

### Zkontrolujte stav nabití baterie

- Displej kapacity baterie v zeleném poli: Baterie je nabitá
  - Displej kapacity baterie ve žlutém poli: Baterie je z poloviny vybitá.
  - Displej kapacity baterie v červeném poli: Baterie je téměř vybitá. Zametání se za krátko automaticky ukončí.
  - Světelná kontrolka svítí červeně: Baterie je vybitá. Zametání se automaticky ukončí (opětne uvedení zametacího ústrojí do provozu je možné až po nabití baterie).
- Přístrojem dojedte přímo k nabíjecí stanici a vyhněte se při tom stoupání.
- Nabíjete baterie.

## Provoz

### Nastavení sedadla řidiče

- Páku pro nastavení sedadla vytáhněte směrem ven.
- Přesuňte sedadlo, páku uvolněte a zajištěte.
- Střídavými pohyby sedadla dopředu a dozadu zkontrolujte, zda je zajištěno.

### Volba programů

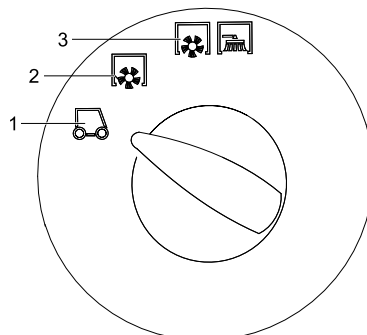

- 1 Převodní jízda
- 2 Zametání se zametacím válcem
- 3 Zametání se zametacím válcem a postranní metlou

### Startování zařízení

- Upozornění:** Zařízení je vybaveno kontaktním spínačem sedadla. Když řidič opustí sedadlo, zařízení se vypne.
- Posadte se do sedadla řidiče.
  - Uvedte přepínač směru jízdy do střední polohy.
  - Aretujte brzdu.
  - Klíček zapalování zastrčte do zámku zapalování.
  - Zapalovací klíček otočte do polohy "I" Zařízení je připraveno k provozu.
  - Zapalovací klíček otočte do polohy "II". Zařízení je připraveno k jízdě.

**Upozornění:** Displej kapacity baterie zobrazí po cca. 10 vteřinách skutečný stav nabití.

### Pojíždění přístroje

- Přepínač programů otočte na přepravní jízdu .
- Sešlápněte brzdový pedál a držte ho sešlápnutý.
- Povolte parkovací brzdu.

### Jízda vpřed

- Přepínač směru jízdy nastavte na "vpřed".
- Pomalu stlačujte jízdní pedál.

### Jízda vzad

#### ⚠ Nebezpečí

Nebezpečí úrazu! Při couvání nesmějí být nijak ohroženy třetí osoby, v případě potřeby se nechte navádět.

#### Pozor

- Nebezpečí poškození! Přepínač směru jízdy používejte pouze, když přístroj stojí.
- Přepínač směru jízdy nastavte na "dozadu".
  - Pomalu stlačujte jízdní pedál.

### Chování vozidla za jízdy

- Pedálem plynu lze plynule regulovat rychlost jízdy.
- Při zacházení s plynovým pedálem se vyhněte trhavým pohybům, neboť tak se může poškodit hydraulika.

### Brzdy

- Jestliže plynový pedál uvolníte, zařízení se automaticky zabrzdí a zůstane stát.

**Upozornění:** Účinnost brzdění lze podpořit sešlápnutím brzdového pedálu.

### Přejíždění překážek

Přejíždění pevných překážek do rozměru 70 mm:

- přejedte pomalu a opatrně jízdou vpřed.

Přejíždění pevných překážek větších než 70 mm:

- Překážky lze přejíždět jen s pomocí vhodné rampy.

## Zametací provoz

### Pozor

Nemějte balící pásky, dráty nebo podobné, může to vést k poškození zametací mechaniky.

**Upozornění:** Pro dosažení optimální čistícího výsledku by měla být rychlost jízdy přizpůsobena podmínkám.

**Upozornění:** Při provozu by měl být prachový filtr v pravidelných intervalech očišťován.

### Zametání suché podlahy

→ Zapněte ventilátor.

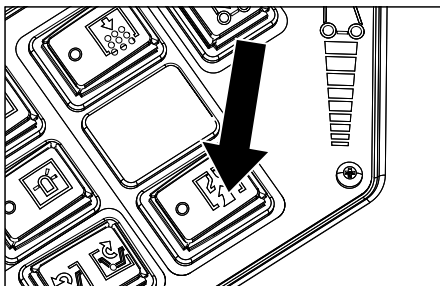

→ U plošného čištění nastavte přepínač programů na zametání pomocí zametacího válce.

→ Při čištění bočních kol přepněte přepínač programů na zametání pomocí zametacího válce a bočního smetáku.

### Zametání vlhké nebo mokré podlahy

→ Vypněte ventilátor.

→ U plošného čištění nastavte přepínač programů na zametání pomocí zametacího válce.

→ Při čištění bočních kol přepněte přepínač programů na zametání pomocí zametacího válce a bočního smetáku.

## Vyprázdnění nádob na nametené nečistoty

### ⚠ Nebezpečí

**Nebezpečí úrazu!** Během vyprazdňování se v dosahu nádrže na nametené nečistoty nesmějí zdržovat žádné osoby ani zvířata.

### ⚠ Nebezpečí

**Nebezpečí pohmoždění!** Nikdy nesahejte do pákového ústrojí vyprazdňovacího mechanismu. Nezdržujte se pod nadzdviženou nádobou.

### ⚠ Nebezpečí

**Nebezpečí převržení!** Během vyprazdňování zařízení odstavte na rovné ploše.



- Přepínač programů otočte na přepravní jízdu .
- Zvedněte nádobu na nametený materiál.
- Pomalu najíždějte ke sběrné nádobě.
- Aretujte brzdu.
- Otevřete víko nádoby: Stiskněte spínač vlevo a vyprázdněte nádobu na zamečené nečistoty.
- Zavřete víko nádoby: Stiskněte spínač vpravo (cca. po dobu 2 vteřin) tak, aby se překloupil do koncové polohy.
- Povolte parkovací brzdu.
- Pomalu odjíždějte od sběrné nádoby.
- Sklopte nádobu na nametené nečistoty do koncové polohy.

## Vypnutí zařízení

- Sešlápněte brzdový pedál a držte ho sešlápnutý.
- Aretujte brzdu.
- Zapalovací klíček otočte do polohy "0" a klíček vytáhněte.

## Přeprava

### ⚠ Nebezpečí!

**Nebezpečí úrazu a nebezpečí poškození!** Dbejte na hmotnost přístroje při přepravě.

- Zapalovací klíček otočte do polohy "0" a klíček vytáhněte.
- Aretujte brzdu.
- Zařízení zajistěte na uvazovacích bodech (4x) upínacími pásy, lany nebo řetězy.
- Kolečka přístroje zajistěte klíny.
- Při přepravě v dopravních prostředcích zajistěte zařízení proti skluzu a překlopení podle platných předpisů.

## Uskladnění přístroje

### ⚠ Nebezpečí!

**Nebezpečí úrazu a nebezpečí poškození!** Dbejte na hmotnost přístroje při jeho uskladnění.

## Odstavení

Když přístroj není delší čas používán, dbejte prosím na toto:

- Zametací stroj odstavte na rovné ploše.
- Přepínač programů otočte na přepravní jízdu .
- Zapalovací klíček otočte do polohy "0" a klíček vytáhněte.
- Zametací stroj zajistěte proti posunu.
- Zametací stroj očistěte zevnitř i zvenku.
- Přístroj odstavte na chráněném a suchém místě.
- Odpojte zástrčku baterie od stroje.
- Baterii nabijte a totéž proveďte znovu za ca. 2 měsíce.

## Ošetřování a údržba

### Obecná upozornění

### Pozor

**Nebezpečí poškození!**

**Prachový filtr nemyjte.**

→ Před čištěním a údržbou zařízení, výměnou dílů nebo přestavením na jinou funkci je třeba zařízení vypnout, vytáhnout klíč a zástrčku akumulátoru resp. odpojit svorku akumulátoru.

– Údržbu smí provádět jen příslušný servis nebo odborníci v této oblasti, kteří jsou seznámeni se všemi příslušnými bezpečnostními předpisy.

– Zařízení používaná na různých místech ke komerčním účelům podléhají bezpečnostní kontrole podle VDE 0701.

→ Zametací stroj odstavte na rovné ploše.

→ Zapalovací klíček otočte do polohy "0" a klíček vytáhněte.

→ Aretujte brzdu.

### Čištění

### Pozor

**Nebezpečí poškození!** Zařízení nesmíte čistit proudem vody z hadice ani vodním vysokotlakým paprskem (nebezpečí zkratů či jiných škod).

### Vnitřní čištění přístroje

#### ⚠ Nebezpečí

**Nebezpečí úrazu!** Noste protiprachovou masku a ochranné brýle.

- Přístroj čistěte hadříkem.
- Přístroj vysajte nasucho.

### Vnější čištění přístroje

→ Přístroj oťřete vlhkým, v nepřilíš silném pracovním roztoku namočeným hadříkem.

**Upozornění:** Nepoužívejte agresivní čisticí prostředky.

## Intervaly údržby

**Dodržujte pokyny na kontrolním seznamu 5.950-648.0!**

**Upozornění:** Počítadlo provozních hodin udává termín intervalů údržby.

### Údržba prováděná zákazníkem

**Upozornění:** Všechny servisní a údržbářské práce při údržbě prováděné zákazníkem musí vykonávat kvalifikovaný odborník. V případě potřeby můžete kdykoliv přizvat specializovaného obchodníka firmy Kärcher.

#### Denní údržba:

- Kartáčové válce a boční koště zkontrolujte ohledně opotřebení a navinuté pásy.
- Zkontrolujte funkci všech obslužných prvků.
- Zkontrolujte, zda není zařízení poškozeno.

#### Týdenní údržba:

- Vyčistěte chladič hydraulického oleje.
- Zkontrolujte hydrauliku.
- Zkontrolujte hladinu hydraulického oleje.
- Zkontrolujte stav brzdové kapaliny.
- Zkontrolujte těsnící lišty, v případě nutnosti rovněž vyměňte.
- Zkontrolujte víko nádoby a promažte jej.

#### Údržba po opotřebení:

- Vyměňte těsnící lišty.
- Seřídte resp. vyměňte boční těsnění.
- Vyměňte kartáčový válec.
- Vyměňte boční koště.

**Upozornění:** Popis viz kapitola Údržbářské práce.

### Údržba prováděná zákaznickou službou

#### Údržba po 50 provozních hodinách:

- Nechejte provést první inspekci v souladu se schématem údržby.

#### Údržba po 250 provozních hodinách:

- Kontroly provádějte podle návodu k údržbě.

**Upozornění:** Aby byly zachovány záruční nároky, je třeba, aby během záruční lhůty prováděla veškeré servisní a údržbové práce oprávněná zákaznická služba firmy Kärcher a to v souladu se schématem údržby.

## Údržba

### Příprava:

- Zemetací stroj odstavte na rovné ploše.
- Zapalovací klíček otočte do polohy "0" a klíček vytáhněte.
- Aretujte brzdu.

### Obecné bezpečnostní pokyny

#### ⚠ **Nebezpečí!**

*Nebezpečí úrazu! Vždy používejte bezpečnostní podpěru při zdvižené nádobě na zametené nečistoty.*



- 1 Držák bezpečnostní podpěry
- 2 Bezpečnostní podpěra

- Vyklopte bezpečnostní podpěru pro vypřaždňování shora a zasuňte ji do držáku (zajistěte).

### Vyměňte baterii

Baterie je možné měnit pouze jako sadu. Výměnu smí provádět pouze kvalifikovaný odborník.

- Vzhledem k velké hmotnosti (460 kg) musí být výměna provedena pomocí jeřábu.

**Upozornění:** Před výměnou baterie je třeba odšroubovat příčnou výztuž.



- Při vyjímání baterie dbejte na to, aby byla nejprve odpojena svorka vedení záporného pólu.
- Lana jeřábu upevněte ke 4 okům sady baterie a baterie opatrně zvedněte.

### Zkontrolujte hladinu hydraulického oleje a doplňte hydraulický olej

#### Informace

*Nádobu na zametené nečistoty nesmíte zvedat.*

- Otevřete krytu motoru.



- 1 Nádrž na hydraulický olej.
- 2 Okénko
- 3 Závěrné víko, otvor pro plnění olej
- 4 Chladič hydraulického oleje
- 5 Manometr

- Zkontrolujte v průřezu výšku hladiny hydraulického oleje.
  - Hladina oleje musí ležet mezi značkami „MIN“ a „MAX“.
  - Jestliže je hladina oleje pod značkou „MIN“, dolijte motorový olej.
  - Odšroubujte závěrné víko otvoru pro plnění oleje.
  - Vyčistěte oblast plnění.
  - Doplňte hydraulický olej.
- Druh: viz Technické parametry**
- Našroubujte závěrné víko otvoru pro plnění oleje.

#### Informace

*Pokud manometr ukazuje zvýšený tlak hydraulického oleje, je nezbytné, aby byl filtr hydraulického oleje zákaznickou službou Kärcher vyměněn.*

### Kontrola hydrauliky

- Aretujte brzdu.
  - Spustte motor.
- Údržbu hydrauliky smí provádět pouze zákaznická služba firmy Kärcher.
- Zkontrolujte těsnost veškerých hydraulických hadic a přípojek.

### Kontrola zemetacího válce

- zapalovací klíček otočte do polohy "I"
- Zvedněte nádobu na nametené nečistoty do koncové polohy.
- Zapalovací klíček otočte do polohy 0.
- Aretujte brzdu.
- Nasadte bezpečnostní podpěru pro vypřaždňování shora.
- Z kartáčového válce sejměte pásy nebo provazy.
- Vyjměte bezpečnostní podpěru
- Klíček zapalování zastrčte do zámku zapalování.
- zapalovací klíček otočte do polohy "I"
- Sklopte nádobu na nametené nečistoty do koncové polohy.
- Zapalovací klíček otočte do polohy "0" a klíček vytáhněte.

### Výměna kartáčového válce

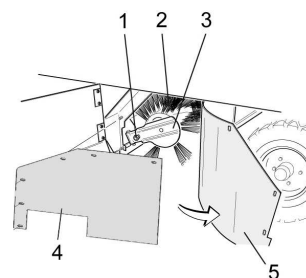

- 1 Upevňovací šroub úchyty zemetacího válce
- 2 Zemetací válec
- 3 Úchyt zemetacího válce
- 4 Boční těsnění plechového držáku
- 5 Boční těsnění



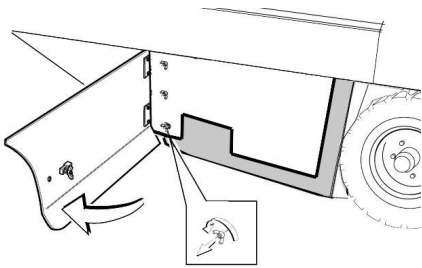

- Otevřete boční obložení pomocí klíče.
- Křídlaté matice na plechového držáku odšroubujte od bočního těsnění a plechový držák sejměte.
- Vyklopte boční těsnění směrem ven.
- Vyšroubujte upevňovací šroub uchycení zametacího válce a uchycení vyklopte směrem ven.
- Vyměňte zametací válec.

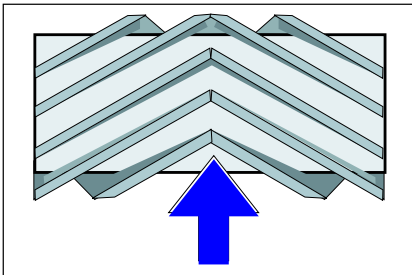

Montážní poloha zametacího válce ve směru jízdy (půdorys)

**Upozornění:** Při montáži nového zametacího válce dohlédněte na polohu nové sady žíní.

- Zabudujte nový zametací válec. Drážky zametacího válce musíte nasadit na výstupky protilehlých táhel.

**Upozornění:** Po montáži nového zametacího válce musí být sběrný prostor nově nastaven.

#### Kontrola a nastavení sběrného prostoru zametacího válce

**Upozornění:** Sběrný prostor je nastaven ze závodu na 80 mm a je možné jej v případě opotřebení kartáčů postupně doladit.

- Zkontrolujte tlak vzduchu v pneumatikách.
- Sací dmychadlo vypněte.
- Najed'te zametacím strojem na rovnou a hladkou podlahu, která je viditelně pokrytá prachem nebo křídou.
- Nastavte přepínače programů na zametání pomocí zametacího válce.
- Přepínač programů otočte na přepravní jízdu.
- Zařízením zacouvejte.
- Zkontrolujte zametací zrcátko.

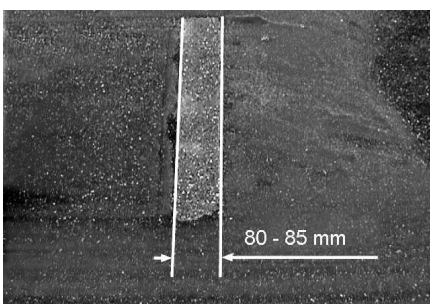

Tvar sběrného prostoru by měl vytvářet pravidelný obdélník o šířce -85 mm.

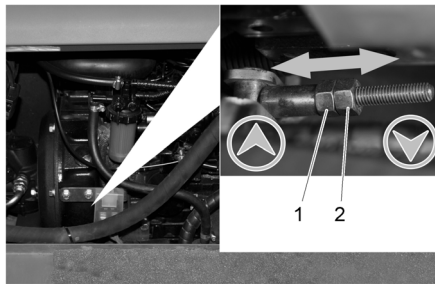

- 1 Stavěcí matice
- 2 Kontramatice

- Otevřete bočního krytování motoru
- Uvolněte kontramatici.
- Nastavte sběrný prostor
- Kontramatici utáhněte.
- Zkontrolujte sběrný prostor zametacího válce.

#### Kontrola a nastavení zametacího zrcadla postranního kartáče

- Zvedněte postranní metlu.
- Najed'te zametacím strojem na rovnou a hladkou podlahu, která je viditelně pokrytá prachem nebo křídou.
- Nastavte přepínače programů na zametání pomocí zametacího válce a bočního smetáku.
- Zvedněte postranní metlu.
- Přepínač programů nastavte na jízdu.
- Zařízením zacouvejte.
- Zkontrolujte zametací zrcátko.

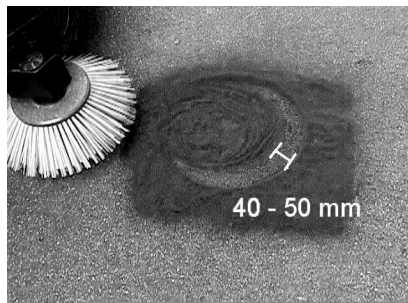

Šířka zametacího zrcátka by měla být v intervalu 40 - 50 mm.

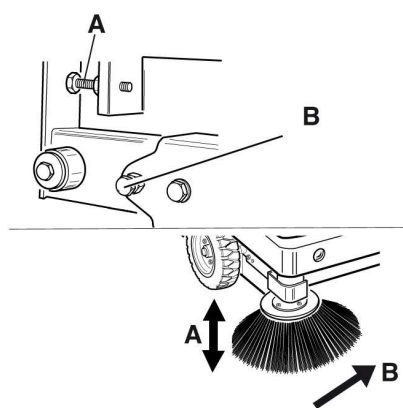

- Opravte sběrný prostor pomocí dvou nastavovacích šroubů.
- Zkontrolujte zametací zrcátko.

#### Nastavte boční těsnění

- Vysuňte nádobu na zametené nečistoty vzhůru a zajistěte ji bezpečnostní tyčí.

#### ⚠ Nebezpečí!

*Nebezpečí úrazu!* Vždy používejte bezpečnostní podpěru při zdvižené nádobě na zametené nečistoty.

- Vyklopte bezpečnostní podpěru pro vyprazdňování shora a zasuňte ji do držáku (zajistěte).



- 1 Držák bezpečnostní podpěry
- 2 Bezpečnostní podpěra

- Otevřete bočního obložení podle popisu v kapitole "výměna zametacího válce".
- Povolte 6 křídlatých matic na bočním plechovém držáku.
- Povolte 3 matice (SW 13) na předním plechovém držáku.
- Boční těsnění zatlačte dolů (podélný otvor) tak, aby byla od podlahy ve vzdálenosti 1 - 3 mm.
- Upevněte plechové držáky.
- Proces opakujte na druhé straně přístroje.

#### Ručně očistěte prachový filtr

- Očistěte prachový filtr pomocí tlačítka čištění filtru.

#### Výměna prachového filtru

#### ⚠ Upozornění

*Před zahájením výměny prachového filtru vyprázdněte nádobu na nametené nečistoty. Během prací na filtračním zařízení noste protiprašný respirátor. Dodržujte bezpečnostní předpisy o zacházení s jemným prachem.*

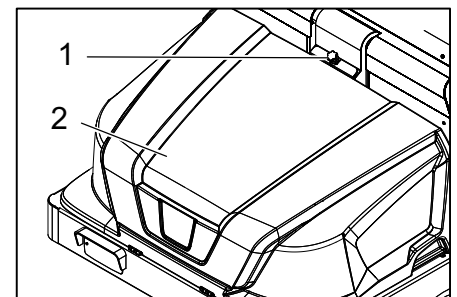

- 1 Zajištění kapoty
- 2 Kryt přístroje

- Otevřete zajištění tak, že vyšroubujete šroub s hvězdicovým úchytem.
- Vyklopte kapotu zařízení dopředu.



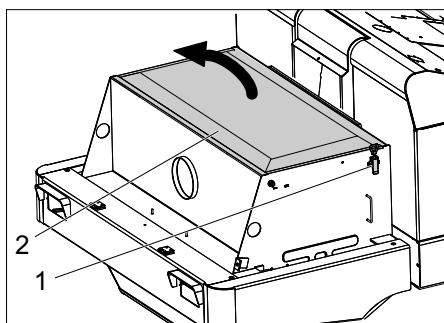

→ Otevřete kryt filtru.

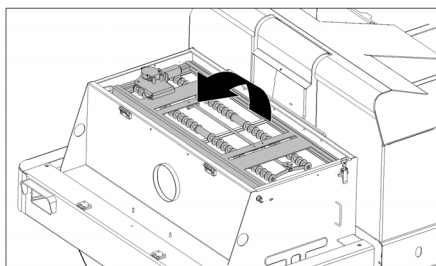

→ Vyklapte vibrátor filtru směrem vpřed.

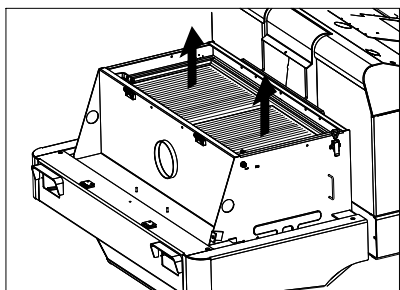

→ Vyměňte prachový filtr.  
→ Zakrytí filtru opět uzavřete.

#### Výměna žárovky světlometu (volitelná výbava)

→ Odšroubujte světlomet.  
→ Vyměňte žárovku a rozpojte konektory.

**Upozornění:** Poznamenejte si polohu konektorů.

→ Rozšroubujte světlomet.  
→ Těleso světlometu rozeberte, ale přitom ho držte vodorovně, protože mechanismus lampy není nijak upevněn.  
→ Odblokujte rám uzávěru a vyjměte žárovku.  
→ Vsaďte novou žárovku.  
→ V opačném pořadí opět smontujte.

#### Výměna žárovky blinkru (volitelná výbava)

**Upozornění:** Chcete-li vyměnit žárovku blinkru, odstraňte sklo blinkru ze skříně blinkru.

#### Výměna pojistek

→ Otevřete držák pojistky.

FU04 FU09 FU10 FU11 FU06 FU07

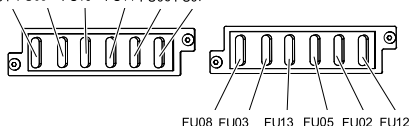

FU08 FU03 FU13 FU05 FU02 FU12

→ Zkontrolujte pojistky.  
→ Vadné pojistky vyměňte za nové.

**Upozornění:** Pojistka FU 01 (hlavní pojistka) je usazena na skříně s elektronikou. Pojistky FU 14, FU 15 a FU 16 jsou umístěny uvnitř skříně s elektronikou. **Pozor:** Otevření skříně a výměna pojistek smí provádět pouze pověřená zákaznická služba.

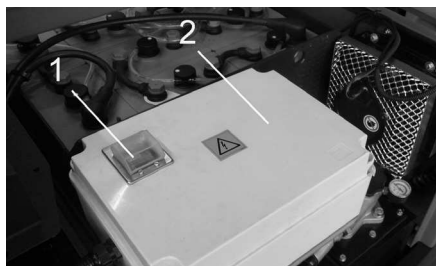

1 Pojistka FU 1 (hlavní pojistka)  
2 Skřín s elektronikou

FU 01	Hlavní pojistka	220 A
FU 02	Kontaktní spínač sedadla	3 A
FU 03	Kabina řidiče (volitelná výbava)	10 A
FU 04	Přepínač směru jízdy	5 A
FU 05	Multifunkční obrazovka	3 A
FU 06	Chladič hydraulického oleje	25 A
FU 07	Přepínač programů	15 A
FU 08	Signál	10 A
FU 09	Osvětlení vlevo	7,5 A
FU 10	Osvětlení vpravo	7,5 A
FU 11	Pracovní osvětlení	10 A
FU 12	Otáčivá výstražná svítilna	5 A
FU 13	Vibrační systém	10 A
FU 14	motor	3 A
FU 15	Měnič napětí	20 A
FU 16	klíčový spínač	3 A

**Upozornění:** Používejte pouze pojistky se stejnou jisticí hodnotou.

## Prohlášení o shodě pro ES

Tímto prohlašujeme, že níže označené stroje odpovídají jejich základní koncepcí a konstrukčním provedením, stejně jako námi do provozu uvedenými konkrétními provedeními, příslušným zásadním požadavkům o bezpečnosti a ochraně zdraví směrnic ES. Při jakýchkoli na stroji provedených změnách, které nebyly námi odsouhlaseny, pozbývá toto prohlášení svou platnost.

**Výrobek:** Zametací stroj

**Typ:** 1.186-xxx

**Příslušné směrnice ES:**

2006/42/ES (+2009/127/ES)

2004/108/ES

2000/14/ES

**Použitá harmonizační normy**

EN 55012: 2007 + A1: 2009

EN 61000-6-2: 2005

EN 60335-1

EN 60335-2-29: 2004+A2: 2010

EN 60335-2-72

EN 61000-3-2: 2006+A1: 2009+A2: 2009

EN 61000-3-3: 2008

EN 62233: 2008

**Použitý postup posuzování shody:**

2000/14/ES: Příloha V

**Hladinu akustického dB(A)**

Naměřenou: 90

Garantovanou: 93

Podepsaní jednájí v pověření a s plnou mocí jednateleství

H. Jenner  
CEO

S. Reiser  
Head of Approval

Osoba zplnomocněná sestavením dokumentace:  
S. Reiser

Alfred Kärcher GmbH & Co. KG

Alfred-Kärcher-Str. 28 - 40

71364 Winnenden (Germany)

Tel.: +49 7195 14-0

Fax: +49 7195 14-2212

Winnenden, 2012/04/01

## Záruka

V každé zemi platí záruční podmínky vydané příslušnou distribuční společností. Případné poruchy zařízení odstraníme během záruční lhůty bezplatně, pokud byl jejich příčinou vadný materiál nebo výrobní závady. V případě uplatňování nároku na záruku se s dokladem o zakoupení obraťte na prodejce nebo na nejbližší oddělení služeb zákazníkům.

## Pomoc při poruchách

Porucha	Odstranění
Zařízení nepojíždí nebo jen pomalu	Posadte se do sedadla řidiče, aktivuje se kontaktní spínač sedadla.
	Zapněte aktivovanou pojistku FU 1 (na skříni s elektronikou)
	Nabití nebo výměna baterie
	Povolte parkovací brzdu
	Zkontrolujte případně zamotané pásy a provázky.
	Informujte zákaznickou službu firmy Kärcher
Pískavý hluk v hydraulice	Doplňte hydraulickou kapalinu
	Informujte zákaznickou službu firmy Kärcher
Kartáče se otáčejí jen pomalu nebo se neotáčejí vůbec	Zkontrolujte případně zamotané pásy a provázky.
	Informujte zákaznickou službu firmy Kärcher
Nedostatečná nebo žádná sací síla v prostoru kartáčů.	Čištění filtru
	Informujte zákaznickou službu firmy Kärcher
Přístroj práší	Nastavte boční těsnění
	Zapnout ventilátor
	Vyčistěte prachový filtr
	Vyměňte těsnění filtru
	Informujte zákaznickou službu firmy Kärcher
Zametací mechanismus nezametá všechno	Vyprázdněte nádobu na nametené nečistoty
	Vyčistěte prachový filtr
	Výměna zametacího válce
	Nastavte sběrný prostor
	Vyměňte těsnicí pásy v nádobě na zametené nečistoty
	Odstraňte zablokování zametacího válce
	Informujte zákaznickou službu firmy Kärcher
Nádoba na nametený materiál se nezvedá nebo nespouští	Zkontrolujte pojistky.
	Informujte zákaznickou službu firmy Kärcher
Nádoba na zametené nečistoty se otáčí pomalu nebo se neotáčí vůbec	Informujte zákaznickou službu firmy Kärcher
Provozní poruchy s hydraulicky ovládanými díly	Informujte zákaznickou službu firmy Kärcher

## Technické údaje

		KM 130/300 R Bp
<b>Údaje o zařízení</b>		
Jízdní rychlost, vpřed	km/h	7
Jízdní rychlost, vzad	km/h	7
Stoupání (max.)	--	14 %
Plošný výkon bez postranní metly	m <sup>2</sup> /h	7000
Plošný výkon s 1 postranní metlou	m <sup>2</sup> /h	9100
Pracovní šířka bez postranní metly	mm	1000
Pracovní šířka s 1 postranní metlou	mm	1300
Druh krytí chráněný proti kapající vodě	--	IPX 3
Délka použití při zcela nabitě baterii	h	2
<b>Elektroinstalace</b>		
Kapacita baterií	V, Ah	36; 360
Sada baterie	kg	460
<b>Hydraulika</b>		
Celkové množství oleje v hydraulice	l	25
Množství oleje v hydraulickém zásobníku	l	20,5
Typ hydraulického oleje	--	HV 46
<b>Nádoba na nametené nečistoty</b>		
Maximální vykládací výška	mm	1400
Objem nádoby na nametené nečistoty	l	300
<b>Zametací válec</b>		
Průměr kartáčových válců	mm	300
Šířka zametacích válců	mm	1000
Otáčky	1/min	325
Sběrný prostor	mm	80
<b>Postranní metla</b>		
Průměr bočních košťat	mm	600
Otáčky (plynule regulovatelné)	1/min	61
<b>Celogumové opláštění</b>		
Velikost vpředu	--	15-4,5 x 8
Velikost vzadu	--	15-4,5 x 8
<b>Brzda</b>		
Přední kola	--	mechanická
Zadní kolo	--	hydrostatické
<b>Filtrace a sání</b>		
Konstrukce	--	Plochý skládaný filtr
Otáčky	1/min	2800
Filtrační plochý sáček filtr na jemný prach	m <sup>2</sup>	5,2
Jmenovitý podtlak sací systém	mbar	15,5
Jmenovitý objemový proud sací systém	m <sup>3</sup> /h	800
Vibrační systém	--	Elektromotor
<b>Podmínky prostředí</b>		
Teplota	°C	-5 až +40
Vzdušná vlhkost, ne orosené	%	0 - 90
<b>Zjištěné hodnoty dle EN 60335-2-72</b>		
<b>Emise hluku</b>		
Hladina akustického tlaku L <sub>pA</sub>	dB(A)	75
Kolísavost K <sub>pA</sub>	dB(A)	3
Hladina akustického výkonu L <sub>WA</sub> + Kolísavost K <sub>WA</sub>	dB(A)	93
<b>Přístrojové vibrace</b>		
Hodnota vibrace ruka-paže	m/s <sup>2</sup>	< 2,5
Sedadlo	m/s <sup>2</sup>	< 2,5
Kolísavost K	m/s <sup>2</sup>	0,1
<b>Rozměry a hmotnost</b>		
Délka x Šířka x Výška	mm	2040x1330x1430
Poloměr otáčení vpravo	mm	1400
Poloměr otáčení vlevo	mm	1400
Prázdný (bez/s baterií)	kg	840/1300
Povolená celková hmotnost	kg	1789
Přípustné zatížení přední nápravy	kg	897
Přípustné zatížení zadní nápravy	kg	892
<b>Technické změny vyhrazeny.</b>		

 Pred prvo uporabo Vaše naprave preberite to originalno navodilo za uporabo, ravnajte se po njem in shranite ga za morebitno kasnejšo uporabo ali za naslednjega lastnika. Pred prvim zagonom obvezno preberite varnostna navodila št. 5.956-250!

## Vsebinsko kazalo

Varnostna navodila . . . . .	SL	..	1
Splošna navodila . . . . .	SL	..	1
Simboli na napravi . . . . .	SL	..	2
Simboli v navodilu za obratovanje . . . . .	SL	..	2
Delovanje . . . . .	SL	..	2
Namenska uporaba . . . . .	SL	..	2
Primerne podlage . . . . .	SL	..	2
Varstvo okolja . . . . .	SL	..	2
Upravljalni in funkcijski elementi	SL	..	3
Slika pometalnega stroja	SL	..	3
Upravljalno polje . . . . .	SL	..	3
Funkcijske tipke . . . . .	SL	..	3
Kontrolne luči in zaslon . . . . .	SL	..	4
Pred zagonom . . . . .	SL	..	4
Dviganje voznikove kabine	SL	..	4
Blokiranje/sprostitev fiksirne zavore . . . . .	SL	..	4
Premikanje stroja za pometanje brez lastnega pogona	SL	..	4
Premikanje stroja za pometanje z lastnim pogonom	SL	..	4
Zagon . . . . .	SL	..	4
Splošna navodila . . . . .	SL	..	4
Preverjanje in vzdrževanje	SL	..	4
Pred zagonom . . . . .	SL	..	4
Varnostna navodila za baterije . . . . .	SL	..	4
Polnjenje baterij . . . . .	SL	..	5
Obratovanje . . . . .	SL	..	5
Nastavitve voznikovega sedeža . . . . .	SL	..	5
Izbira programa . . . . .	SL	..	5
Zagon stroja . . . . .	SL	..	5
Vožnja stroja . . . . .	SL	..	5
Pometanje . . . . .	SL	..	5
Praznjenje zbiralnika smeti	SL	..	6
Izklop stroja . . . . .	SL	..	6
Transport . . . . .	SL	..	6
Shranjevanje stroja . . . . .	SL	..	6
Mirovanje naprave . . . . .	SL	..	6
Nega in vzdrževanje . . . . .	SL	..	6
Splošna navodila . . . . .	SL	..	6
Čiščenje . . . . .	SL	..	6
Intervali vzdrževanja . . . . .	SL	..	6
Vzdrževanje . . . . .	SL	..	7
ES-izjava o skladnosti . . . . .	SL	..	9
Garancija . . . . .	SL	..	9
Pomoč pri motnjah . . . . .	SL	..	10
Tehnični podatki . . . . .	SL	..	11

## Varnostna navodila



**Nevarnost poškodbe sluha.**  
Pri delu z napravo obvezno uporabljajte ustrezno zaščitno sluha.

### Splošna navodila

Če pri razpakiranju ugotovite transportne poškodbe, obvestite prodajno hišo.

- Na stroju pritrjene tablice z opozorili in navodili vsebujejo pomembna navodila za varno obratovanje.
- Poleg opozoril v navodilu za obratovanje se morajo upoštevati splošni varnostni predpisi in predpisi zakonodajalca o preprečevanju nesreč.

### Napotki za razkladanje

#### **Nevarnost**

*Nevarnost poškodb, nevarnost poškodovanja!*  
Pri nakladanju upoštevajte težo naprave!

Teža (brez baterij)	840 kg*
Teža (z baterijami)	1300 kg*
* Če so prigradni kompleti montirani, je teža ustrezno višja.	

- ➔ **Ne uporabljajte viličarja.**
  - ➔ Pri nakladanju naprave uporabite ustrezno rampo ali žerjav!
  - ➔ Pri uporabi rampe upoštevajte: Odmik od tal 70mm.
  - ➔ Če se naprava dostavi na paleti, je treba iz priloženih desk zgraditi odvozno rampo. Navodilo za to se nahaja na strani 2 (notranja stran ovitka).
- Pomembno opozorilo:** vsako desko je treba vedno priviti z 2 vijaki.

### Vožnja

#### **Nevarnost**

*Nevarnost poškodb, nevarnost poškodovanja!*

#### **Nevarnost**

- Nevarnost poškodb!*  
*Nevarnost prekucnitve pri prevelikih vzponih.*
- V smeri vožnje vozite le na vzpone do 14 %.
- Nevarnost prekucnitve pri hitrem zavijanju.*
- Ovinke speljajte počasi.
- Nevarnost prekucnitve na nestabilni podlagi.*
- Stroj premikajte izključno na utrjeni podlagi.
- Nevarnost prekucnitve pri prevelikem stranskem nagibu.*
- Prečno na smer vožnje vozite le na vzpone do maksimalno 10%.
  - Na splošno se morajo upoštevati predpisi, pravila in uredbe, ki veljajo za motorna vozila.
  - Uporabnik mora napravo namensko uporabljati. Pri vožnji mora upoštevati lokalne pogoje in pri delu s strojem paziti na druge osebe, predvsem na otroke.

- Stroj smejo uporabljati le osebe, ki so poučene o rokovanju, ali ki so dokazale svoje znanje o rokovanju s strojem ter so izrecno pooblašene za uporabo.
- S strojem ne smejo delati otroci ali mladostniki.
- Spremljevalci niso dovoljeni.
- Naprave s sedežem se smejo začeti premikati le s sedeža.
- ➔ Da se prepreči nepooblašena uporaba stroja, je treba izvleči ključ za vžig.
- ➔ Dokler motor teče, stroj ne sme nikoli ostati brez nadzora. Upravljalec sme zapustiti stroj šele, ko je motor ugašen, naprava zavarovana pred nehotenim premikanjem, po potrebi sprožena fiksna zavora in izvlečen ključ za vžig.

### Baterijsko vodene naprave

**Opozorilo:** Garancija velja le, če uporabljate baterije in polnilnike, ki jih priporoča podj. Kärcher.

- Obvezno je treba upoštevati navodila za obratovanje proizvajalca baterij in proizvajalca polnilnika. Pri rokovanju z baterijami upoštevajte priporočila zakonodajalca.
- Baterij nikoli ne puščajte v izpraznjem stanju, temveč jih čim prej ponovno napolnite.
- Da preprečite uhajanje toka, baterije vedno vzdržujte čiste in suhe. Zavarujte jih pred nečistočami, npr. kovinskim prahom.
- Na baterije ne polagajte orodja ali podobnega. Nevarnost kratkega stika in eksplozij.
- V bližini baterije ali v polnilnem prostoru nikoli ne smete delati z odprtim ognjem, ustvarjati isker ali kaditi. Nevarnost eksplozij.
- Ne dotikajte se vročih delov, na primer pogonskega motorja (nevarnost opeklin).
- Bodite previdni pri ravnanju z baterijsko kislino. Upoštevajte ustrezne varnostne predpise!
- Porabljene baterije se morajo v skladu z Direktivo EU 91/157 EGS zavreči okolju prijazno.

### Pribor in nadomestni deli

- Uporabljati se smejo le pribor in nadomestni deli, ki jih dopušča proizvajalec. Originalni pribor in originalni nadomestni deli zagotavljajo varno in nemoteno obratovanje naprave.
- Izbor najpogosteje potrebnih nadomestnih delov najdete na koncu navodila za obratovanje.
- Dodatne informacije o nadomestnih delih najdete na strani [www.kaercher.com](http://www.kaercher.com) v območju "Service".

## Simboli na napravi

	<i>Nevarnost opeklin zaradi vročih površin! Pred deli na stroju pustite, da se izpušna naprava dovolj ohladi.</i>
	<i>Dela na napravi vedno izvajajte s primernimi rokavicami.</i>
	<i>Nevarnost stisnjenja zaradi vkleščenja med premične dele vozila</i>
	<i>Nevarnost poškodb zaradi ohlapnih delov. Ne sesajte vanj.</i>
	<i>Nevarnost požara. Ne sesajte gorečih ali tlinih predmetov.</i>
	<i>Nosilec verige / Obesna točka žerjava</i>
	<i>Nosilne točke za dvigalko za vozila</i>
	<i>Nastavitev pometalnega valja</i>
	<i>Maksimalni naklon podlage pri vožnjah z dvignjenim zbiralnikom smeti.</i>
	<i>V smeri vožnje vozite le na vzpone do 14 %.</i>
	<i>Pozor vrteča krtača (uporabljajte smer vrtenja).</i>
	<i>Opozorilo pred nevarno električno napetostjo!</i>
	<i>Nevarnost poškodb! Filtra za prah ne izpirajte.</i>

## Simboli v navodilu za obratovanje

### ⚠ Nevarnost

*Za neposredno grozečo nevarnost, ki vodi do težkih telesnih poškodb ali smrti.*

### ⚠ Opozorilo

*Za možno nevarno situacijo, ki bi lahko vodila do težkih telesnih poškodb ali smrti.*

### Pozor

*Za možno nevarno situacijo, ki lahko vodi do lahkih poškodb ali materialne škode.*

## Delovanje

Pometalni stroj dela na način smetišnice.

- Vrtljivi pometalni valj potiska umazanijo neposredno v zbiralnik smeti.
- Stransko omelo čisti kote in robove pometalne površine in potiska umazanijo v pas pometalnega valja.
- Fini prah se preko filtra za prah poseša s sesalnim pihalom.

## Namenska uporaba

Ta stroj za pometanje je namenjen pometanju umazanih površin v notranjem in zunanjem območju.

- Pred uporabo se mora preizkusiti neoporečno stanje stroja z delovnimi pripomočki in obratovalna varnost. Če stanje ni brezhibno, stroja ne smete uporabljati.
- Ta pometalni stroj uporabljajte izključno v skladu s podatki v tem navodilu za obratovanje.
- Ta stroj za pometanje je namenjen pometanju umazanih površin v notranjem in zunanjem območju.
- Stroj ni primeren za sesanje zdravju nevarnega prahu.
- Na stroju se ne smejo izvajati nikakršne spremembe.
- Nikoli ne pometajte/sesajte eksplozivnih tekočin, vnetljivih plinov ter nerazredčenih kislin ali topil! K tem spadajo bencin, barvno razredčilo ali kurilno olje, ki lahko pri mešanju s sesalnim zrakom tvorijo eksplozivno paro ali mešanice, poleg tega tudi aceton, nerazredčene kisline in topila, ker uničujejo materiale, uporabljene v stroju.
- Ne pometajte/sesajte predmetov, ki gorijo ali tlijo.
- Stroj je primeren le za obloge, ki so navedene v navodilu za obratovanje.
- Stroj sme voziti le po površinah, ki jih je podjetje ali njegov pooblaščenec dovolil za uporabo stroja.
- Prepovedano je zadrževanje v območju nevarnosti. Prepovedana je uporaba v prostorih, kjer obstaja nevarnost eksplozij.
- Na splošno velja: V bližini stroja se ne smejo nahajati lahko vnetljive snovi (nevarnost eksplozij/požara).

## Primerne podlage

### ⚠ Nevarnost

*Nevarnost poškodb! Pred vožnjo po podlagi preverite nosilnost podlage.*

- Asfalt
- Industrijska tla
- Estrih
- Beton
- Tlakovci

### Pozor

*Nevarnost poškodb! Ne pometajte trakov, vrvic ali žic, ker se le-ti lahko navijejo okoli pometalnega valja.*

## Varstvo okolja

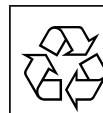

Embalaža je primerna za recikliranje. Prosimo, da embalaže ne odvržete med gospodinske odpadke, temveč jo odložite v zbiralnik za ponovno obdelavo.



Stare naprave vsebujejo dragocene reciklirne materiale, ki jih je treba odvajati za ponovno uporabo. Baterije, olje in podobne snovi ne smejo priti v okolje. Zato stare naprave zavrzite v ustrezne zbiralne sisteme.

### Opozorila k sestavinam (REACH)

Aktualne informacije o sestavinah najdete na:

[www.kaercher.com/REACH](http://www.kaercher.com/REACH)



## Upravljalni in funkcijski elementi

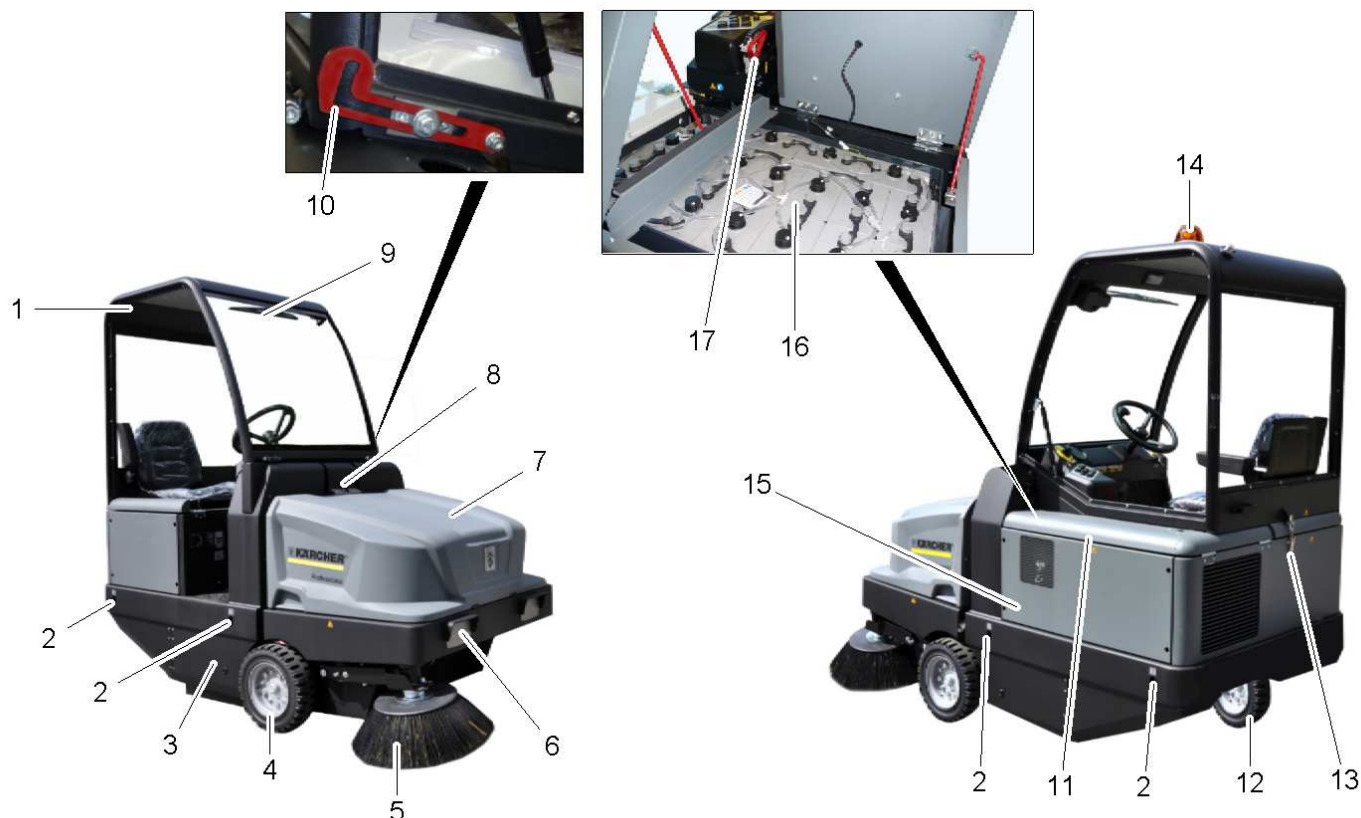

### Slika pometalnega stroja

- 1 Voznikova kabina (Opcija)
- 2 Točka pritrditve (4x)
- 3 Dostop pometalnega valja
- 4 Sprednje kolo
- 5 Stranko omelo
- 6 Svetila (Opcija)
- 7 Zbiralnik smeti
- 8 Zapora pokrova naprave
- 9 Brisalci (Opcija)
- 10 Varnostna ročica v voznikovi kabini
- 11 Pokrov motorja
- 12 Zadnje kolo
- 13 Zapah voznikove kabine
- 14 Vrteča opozorilna luč
- 15 Nastavitev pometalnega valja (ni predstavljeno)
- 16 Baterijski komplet  
1 x 36 V, 360 Ah
- 17 Baterijski vtič

### Upravljalno polje

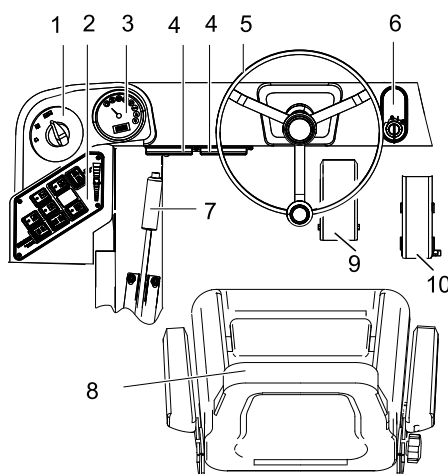

- 1 Programsko stikalo
- 2 Funkcijske tipke
- 3 Multifunkcijski prikaz
- 4 Omarica z varovalkami delovnega mesta
- 5 Volan
- 6 Ključavnica za vžig  
Položaj 0: Izklop motorja  
Položaj 1: Vžig vklop  
Položaj 2: Zaženite motor
- 7 Fiksna zavora
- 8 Sedež (s sedežnim kontaktnim stikalom)
- 9 Zavorni pedal
- 10 Vozni pedal

### Funkcijske tipke

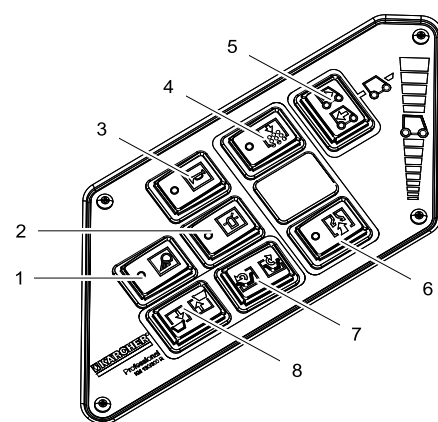

- 1 Vklop/izklop delovne osvetlitve (opcija)
- 2 Vklop/izklop vrteče opozorilne luči
- 3 Troblja
- 4 Čiščenje filtra
- 5 Izbirno stikalo smeri vožnje
- 6 Ventilator
- 7 Odpiranje/zapiranje pokrova posode
- 8 Zbiralnik smeti dvignite/spustite

## Kontrolne luči in zaslon

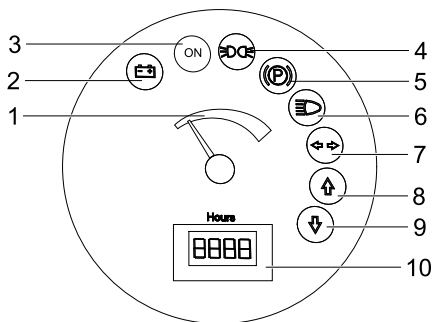

- 1 Kapaciteta baterije
- 2 Kontrolna lučka baterije
- 3 Kontrolna lučka za obratovalno stanje
- 4 Kontrolna luč za parkirne luči
- 5 Kontrolna luč (ni priključena)
- 6 Kontrolna luč za zasenčene luči
- 7 Kontrolna luč (ni priključena)
- 8 Kontrolna luč za smer vožnje naprej
- 9 Kontrolna luč za smer vožnje nazaj
- 10 Števec obratovalnih ur

## Pred zagonom

### Dviganje voznikove kabine

Za izvedbo različnih del je lahko potrebno voznikovo kabino (opcijsko) predhodno nagniti navzgor.

**Opozorilo:** Voznikovo kabino se sme nagniti le na ravni podlagi ( $\pm 5^\circ$ ).

- Odprite blokado voznikove kabine.
- Voznikovo kabino nagnite navzgor dokler se varnostna ročica ne zaskoči.



- Pred spuščanjem voznikove kabine deblokirajte varnostno ročico.

### Blokiranje/sprostitev fiksne zavore

- Sprostite fiksno zavoro, pri tem stisnite zavorni pedal.
- Zablockirajte fiksno zavoro, pri tem stisnite zavorni pedal.

## Premikanje stroja za pometanje brez lastnega pogona

- Odprite pokrov motorja.
- Vzvod za prosti tek hidravlične črpalke sklopite navzdol za  $90^\circ$ .

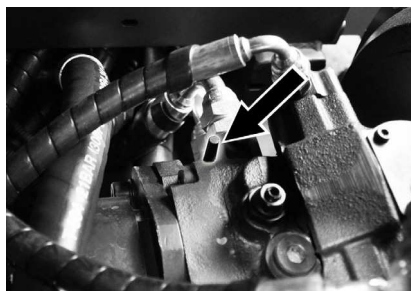

### Pozor

Pometalnega stroja brez lastnega pogona ne premikajte na daljših progah in ne hitreje kot  $6 \text{ km/h}$ .

- Vzvod za prosti tek po premikanju ponovno dvignite.

## Premikanje stroja za pometanje z lastnim pogonom

- Vzvod za prosti tek po premikanju ponovno dvignite.

## Zagon

### Splošna navodila

- Stroj za pometanje postavite na ravno površino.
- Izvlecite ključ za vžig.
- Blokirate fiksno zavoro.

### Preverjanje in vzdrževanje

#### Dnevno pred začetkom obratovanja

- Preverite polnilno stanje baterije, po potrebi napolnite baterije (glejte poglavje „Polnjenje baterij“).
- Preverite obrabo in morebiti zvite trakove na pometalnem valju in stranskem omelu.
- Preverite kolesa glede ovitih trakov.
- Preverite funkcije vseh upravljalnih elementov.
- Stroj pregledajte glede poškodb.
- Filter za prah očistite s tipko za čiščenje filtra.

**Opozorilo:** Za opis glejte poglavje Nega in vzdrževanje.

## Pred zagonom

### Varnostna navodila za baterije

Pri rokovanju z baterijami obvezno upoštevajte sledeča opozorila:

	Upoštevajte navodila na bateriji, v Navodilu za uporabo in v Navodilu za obratovanje vozila!
	Nosite zaščito za oči!
	Otroci se ne smejo dotikati kislin in baterij!
	Nevarnost eksplozije!
	Prepovedan ogenj, iskre, odprta svetloba in kajenje!
	Nevarnost razjedanja!
	Prva pomoč!
	Opozorilni zaznamek!
	Odstranitev odpadnega materiala!
	Baterije ne odvrzite v smetnjak!
	Opozorilo pred nevarno električno napetostjo!

### ⚠ Nevarnost

**Nevarnost eksplozije!** Na baterijo, t.j. na pole in celične povezave, ne polagajte orodja ali podobnih predmetov.

### ⚠ Nevarnost

**Nevarnost poškodb!** Rane ne smejo nikoli priti v stik s svincem. Po delu na baterijah si vedno očistite roke.

### ⚠ Nevarnost

**Nevarnost požara in eksplozije!**

- Prepovedano je kajenje in odprt ogenj.
- Prostore, v katerih se polnijo baterije, je potrebno dobro prezračiti, saj ob polnjenju nastaja močno eksplozivni plin.

### ⚠ Nevarnost

Nevarnost razjedanja!

- Če pride kislina v stik z očmi ali kožo, sperite z veliko količino čiste vode.
- Nato takoj obiščite zdravnika.
- Umazana oblačila izperite z vodo.

### Polnjenje baterij

#### Pozor

Pred zagonom stroja napolnite baterije.

### ⚠ Nevarnost

Nevarnost poškodb! Pri rokovanju z baterijo upoštevajte varnostne predpise. Upoštevajte navodilo za uporabo proizvajalca polnilnika.

Obvezno upoštevajte priloženo navodilo za uporabo in ravnajte v skladu z njim.

Baterije polnite le z ustreznim polnilnikom. Prostore, v katerih se polnijo baterije, je potrebno dobro prezračiti, saj ob polnjenju nastaja močno eksplozivni plin.

### ⚠ Nevarnost

Nevarnost razjedanja. Dodajanje vode v izpraznjenem stanju baterije lahko povzroči uhajanje kisline! Pri rokovanju z baterijsko kislino nosite zaščitna očala in upoštevajte predpise, da preprečite poškodbe in uničenje oblačil. Morebitne sledi kisline na koži ali obleki takoj sperite z veliko vode.

#### Pozor

Nevarnost poškodb. Za dodajanje tekočine baterijam uporabljajte le destilirano ali razsoljeno vodo (VDE 0510). Ne uporabljajte drugih dodatkov (takoimenovanih izboljševalnih sredstev), ker sicer garancija ugašne.

### Priporočljive baterije, polnilniki

	Naročniška številka
<b>Paket baterij 36 V, 360 Ah, (v koritu, z malo vzdrževanja)*</b>	6.654-282.0
<b>Polnilnik 36 V, 50 A</b>	6.654-283.0
* Naprava potrebuje 1 paket baterij	

Uporaba drugih baterij in polnilnikov se ne priporoča in se sme opraviti le po posvetu z uporabniškim servisom podjetja KÄRCHER.

- Izvlecite vtič baterije na stroju in ga spojite z vtičem polnilnika.
- Vtič polnilnika vtaknite v ustrezno vtičnico s 16 A, polnilnik samodejno polni.
- Oba pokrova motorja morata biti med polnjenjem odprta.
- **Opozorilo:** Ko so baterije napolnjene, polnilnik najprej ločite od omrežja in nato z baterij.

### Preverjanje in korigiranje količine tekočine baterije

#### Pozor

Obvezno upoštevajte priloženo navodilo za uporabo in ravnajte v skladu z njim.

### Preverjanje polnilnega stanja baterije

- Prikaz kapacitete baterije v zelenem področju:  
Baterija je napolnjena.
  - Prikaz kapacitete baterije v rumenem področju:  
Baterija je do polovice napolnjena.
  - Prikaz kapacitete baterije v rdečem področju:  
Baterija je skoraj izpraznjena. Pometanje bo kmalu avtomatično končano.
  - Kontrolna lučka sveti rdeče  
Baterija je izpraznjena. Pometanje se avtomatično konča (ponovni zagon pometalnih agregatov je mogoč le po polnjenju baterije).
- Stroj peljite direktno k polnilni postaji in se pri tem izogibajte vzponom.
  - Napolnite baterijo.

## Obratovanje

### Nastavitev voznikovega sedeža

- Potegnite ročico za nastavitev sedeža navzven.
- Premaknite sedež, spustite ročico in ta se zaskoči.
- S premikanjem sedeža naprej in nazaj preverite, če je aretiran.

### Izbira programa

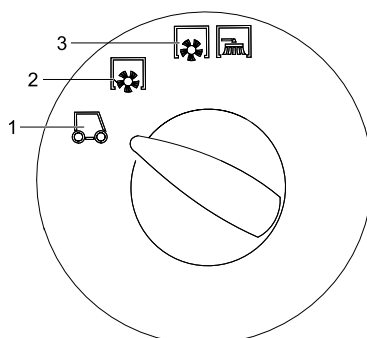

- 1 Transportna vožnja
- 2 Pometanje s pometalnim valjem
- 3 Pometanje s pometalnim valjem in stranskim omelom

### Zagon stroja

**Opozorilo:** Naprava je opremljena s sedežnim kontaktnim stikalom. Ob zupuščanju voznikovega sedeža se stroj izklopi.

- Vsedite se na voznikovega sedeža.
- Izbirno stikalo za smer vožnje namestite v srednji položaj.
- Blokirate fiksno zavoro.
- Ključ za vžig vtaknite v ključavnico.
- Ključ za vžig obrnite na položaj „I“.  
Naprava je pripravljena za obratovanje.
- Ključ za vžig obrnite na položaj „II“.  
Naprava je v vozni pripravljenosti.

**Opozorilo:** Prikaz kapacitete baterije po približno 10 skundah kaže dejansko polnilno stanje.

### Vožnja stroja

- Nastavljanje programskega stikala na transportno vožnjo .
- Pritisnite in držite zavorni pedal.
- Sprostite fiksno zavoro.

### Vožnja naprej

- Izbirno stikalo za smer vožnje nastavite na „naprej“.
- Počasi pritisnite vozni pedal.

### Vzvratna vožnja

#### ⚠ Nevarnost

Nevarnost poškodb! Pri vzvratni vožnji ne smete ogrožati tretjih oseb, pravočasno opozorite.

#### Pozor

- Nevarnost poškodb! Izbirno stikalo za smer vožnje aktivirajte le pri zaustavljenem stroju.
- Izbirno stikalo za smer vožnje nastavite na „vzvratno“.
- Počasi pritisnite vozni pedal.

### Vozne lastnosti

- Z voznim pedalom se lahko brezstopensko uravnava hitrost vožnje.
- Izogibajte se sunkovitemu pritiskanju pedala, ker se lahko poškoduje hidravlika.

### Zaviranje

- Spustite vozni pedal, stroj samodejno zavira in se zaustavi.

**Opozorilo:** Zaviranje se lahko okrepi s pritiskom zavornega pedala.

### Prevoz ovir

Prevoz nepremičnih ovir do 70 mm:

- počasi in previdno prevozite v smeri naprej.

Prevoz nepremičnih ovir nad 70 mm:

- ovire smete prevoziti le s pomočjo ustreznega odra.

### Pometanje

#### Pozor

Ne smete pometati paketnih trakov, žic ali podobnega, ker to lahko povzroči poškodbe pometalne mehanike.

**Opozorilo:** Za doseg optimalnega čistilnega učinka se mora hitrost vožnje prilagoditi pogojem.

**Opozorilo:** Med obratovanjem je potrebno filter za prah redno čistiti.

### Pometanje suhih tal

- Vključite ventilator.

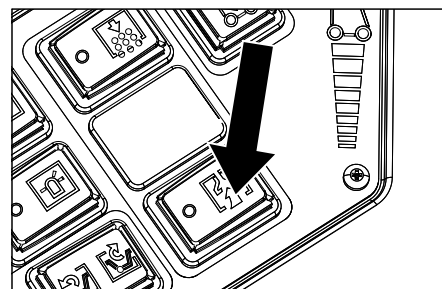

- Pri čiščenju površin programsko stikalo obrnite na pometanje s pometalnim valjem.
- Pri čiščenju stranskih koles programsko stikalo obrnite na pometanje s pometalnim valjem in stranskimi omeli.

## Pometanje vlažnih in mokrih tal

- Izklopite ventilator.
- Pri čiščenju površin programsko stikalo obrnite na pometanje s pometalnim valjem.
- Pri čiščenju stranskih koles programsko stikalo obrnite na pometanje s pometalnim valjem in stranskimi omeli.

## Praznjenje zbiralnika smeti

### ⚠ Nevarnost

*Nevarnost poškodb! Med izpraznjevanjem se v bližini ne smejo nahajati ljudje ali živali.*

### ⚠ Nevarnost

*Nevarnost zmečkanja! Nikoli ne segajte v ogrodje mehanike za praznjenje. Ne zadržujte se pod dvignjenim zbiralnikom.*

### ⚠ Nevarnost

*Nevarnost zvrnitve! Stroj mora med izpraznjevanjem stati na ravni površini.*

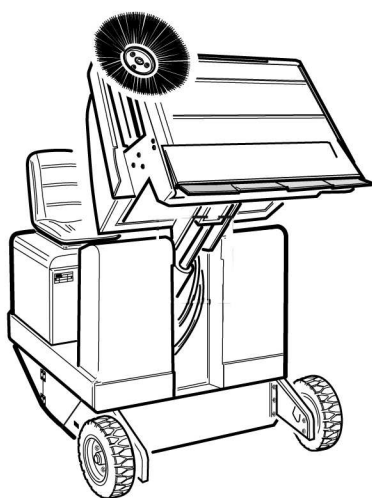

- Nastavljanje programskega stikala na transportno vožnjo .
- Dvignite zbiralnik smeti.
- Počasi zapeljite k zbiralniku.
- Blokirate fiksno zavoro.
- Odpiranje pokrova posode: Pritisnite stikalo levo in izpraznite posodo za smeti.
- Zapiranje pokrova posode: Pritisnite stikalo desno (ca. 2 sekundi) dokler se ne prekucne v končni položaj.
- Sprostite fiksno zavoro.
- Počasi odpeljite od zbiralnika.
- Zbiralnik smeti spustite do končnega položaja.

## Izklop stroja

- Pritisnite in držite zavorni pedal.
- Blokirate fiksno zavoro.
- Ključ za vžig obrnite na "0" in ga izvlecite.

## Transport

### ⚠ Nevarnost

*Nevarnost poškodbe in škode! Pri transportu upoštevajte težo naprave.*

- Ključ za vžig obrnite na "0" in ga izvlecite.
- Blokirate fiksno zavoro.
- Napravo zavarujte na točkah pritrditve (4x) z napenjalnimi pasovi, vrvmi ali verigami.
- Kolesa zavarujte z zagozdami.
- Pri transportu v vozilih napravo zavarujte proti zdrsu in prevrnitvi v skladu z vsakokratnimi veljavnimi smernicami.

## Shranjevanje stroja

### ⚠ Nevarnost

*Nevarnost poškodbe in škode! Pri shranjevanju upoštevajte težo naprave.*

## Mirovanje naprave

Če stroj za pometanje dalj časa ne bo v uporabi, upoštevajte sledeče točke:

- Stroj za pometanje postavite na ravno površino.
- Nastavljanje programskega stikala na transportno vožnjo .
- Ključ za vžig obrnite na "0" in ga izvlecite.
- Zavarujte ga pred kotalenjem.
- Stroj za pometanje očistite z notranje in zunanje strani.
- Stroj pospravite na zaščiteno in suho mesto.
- Izvlecite vtič baterije na stroju.
- Baterijo napolnite in jo ca. vsaka 2 meseca dopolnite.

## Nega in vzdrževanje

### Splošna navodila

#### Pozor

*Nevarnost poškodb!*

*Filtra za prah ne izpirajte.*

- Pred čiščenjem in vzdrževanjem aparata, zamenjavo delov ali preklopom na drugo funkcijo je potrebno aparat izklopiti, izvleči ključ in izvleči baterijski vtič oz. odklopiti baterijo.
- Servisiranje smejo izvajati le odobreni uporabniški servisi ali strokovnjaki za to področje, ki so seznanjeni z vsemi pomembnimi varnostnimi predpisi.
- Industrijsko koriščene naprave podlegajo varnostnem preizkusu po VDE 0701.
- Stroj za pometanje postavite na ravno površino.
- Ključ za vžig obrnite na "0" in ga izvlecite.
- Blokirate fiksno zavoro.

## Čiščenje

#### Pozor

*Nevarnost poškodb! Čiščenje stroja se ne sme opravljati z gibko cevjo ali visokotlačnim vodnim curkom (nevarnost kratkih stikov ali drugih poškodb).*

#### Notranje čiščenje stroja

##### ⚠ Nevarnost

*Nevarnost poškodb! Nosite zaščitno masko in zaščitna očala.*

- Stroj očistite s krpo.
- Stroj izpihajte s komprimiranim zrakom.

#### Zunanje čiščenje stroja

- Stroj očistite z vlažno krpo, namočeno v blago milnico.

**Opozorilo:** Ne uporabljajte agresivnih čistilnih sredstev.

### Intervali vzdrževanja

**Upoštevajte kontrolni seznam za pregled 5.950-648.0!**

**Opozorilo:** Števec obratovalnih ur nakazuje trenutek intervalov vzdrževanja.

### Vzdrževanje s strani stranke

**Opozorilo:** Vsa servisna in vzdrževalna dela mora izvajati kvalificiran strokovnjak. Po potrebi lahko vedno pokličete strokovnega trgovca podj. Kärcher.

#### Dnevno vzdrževanje:

- Preverite obrabo in morebiti zvite trakove na pometalnem valju in stranskem omelu.
- Preverite funkcije vseh upravljalnih elementov.
- Stroj pregledajte glede poškodb.

#### Tedensko vzdrževanje:

- Očistite hladilnik hidravličnega olja.
- Preverite hidravliko.
- Preverite nivo hidravličnega olja.
- Preverite stanje zavorne tekočine.
- Preverite obrabo tesnilnih letev, po potrebi jih zamenjajte
- Preverite in namažite pokrov posode.

#### Vzdrževanje glede na obrabo:

- Zamenjajte tesnilne letve.
- Nastavite oz. zamenjajte stranska tesnila.
- Zamenjajte pometalni valj.
- Zamenjajte stransko omelo.

**Opozorilo:** Opis glejte v poglavju Vzdrževanje.

### Vzdrževanje s strani uporabniškega servisa

#### Vzdrževanje vsakih 50 obratovalnih ur

- Prva inšpekcija naj se opravi v skladu s servisno knjižico.

#### Vzdrževanje vsakih 250 obratovalnih ur:

- Inšpekcija naj se opravi v skladu s servisno knjižico.

**Opozorilo:** Za ohranjanje garancijskih zahtevkov mora pooblaščen uporabniški servis podjetja Kärcher med garancijsko dobo izvesti vsa servisna in vzdrževalna dela v skladu z vzdrževalno knjižico.



## Vzdrževanje

### Priprava:

- Stroj za pometanje postavite na ravno površino.
- Ključ za vžig obrnite na "0" in ga izvlecite.
- Blokirate fiksno zavoro.

### Splošna varnostna navodila

#### ⚠ Nevarnost

*Nevarnost poškodb! Pri dvignjenem zbiralniku smeti vedno uporabite varnostni drog.*



- 1 Držalo varnostnega droga
- 2 Varnostni drog

- Varnostni drog sklopite navzgor in ga vtaknite v držalo (zavarovano).

### Menjava baterij

Baterije se lahko zamenjajo le v kompletu. Menjava sme opraviti le usposobljen strokovnjak.

- Zaradi velike teže (460 kg) je treba menjavo opraviti z žerjavom.

**Opozorilo:** Pred zamenjavo baterije je treba prečno oporo odvit.



- Pri demontiranju baterije je treba paziti na to, da se najprej odklopi vodnik minus pola.
- Žico žerjava pritrdite na 4 rinke kompleta baterij in previdno dvignite baterije.

### Preverjanje nivoja hidravličnega olja in dolivanje hidravličnega olja

#### Napotek

*Posoda za smeti ne sme biti dvignjena.*

- Odprite pokrov motorja.



- 1 Rezervoar hidravličnega olja
- 2 Kontrolno okence
- 3 Zaporni pokrov, odprtina za polnjenje olja

- 4 Hladilnik hidravličnega olja
- 5 Manometer

- Preverite nivo hidravličnega olja skozi opazovalno steklo.
  - Stanje olja mora biti med oznakama „MIN“- in „MAKS“.
  - Če je stanje olja pod oznako „MIN“, ga dolijte.
  - Odvijte zaporni pokrov odprtine za dolivanje olja.
  - Očistite območje polnjenja.
  - Dolijte hidravlično olje.
- Vrsta olja: glejte tehnične podatke**
- Privijte zaporni pokrov odprtine za dolivanje olja.

#### Napotek

*Če manometer kaže povišani tlak hidravličnega olja, mora Kärcherjev uporabniški servis filter hidravličnega olja zamenjati.*

#### Preverjanje hidravlike

- Blokirate fiksno zavoro.
  - Zaženite motor.
- Hidravliko lahko vzdržuje samo servisna služba podjetja Kärcher.
- Preverite tesnost vseh hidravličnih cevi in priključkov.

#### Preverjanje pometalnega valja

- Ključ za vžig obrnite na položaj „I“.
- Zbiralnik smeti dvignite do končnega položaja.
- Ključ za vžig obrnite na položaj 0.
- Blokirate fiksno zavoro.
- Uporabite varnostni drog za visoko praznjenje.
- S pometalnega valja odstranite trakove ali vrvice.
- Izvlecite varnostni drog.
- Ključ za vžig vtaknite v ključavnico.
- Ključ za vžig obrnite na položaj „I“.
- Zbiralnik smeti spustite do končnega položaja.
- Ključ za vžig obrnite na "0" in ga izvlecite.

#### Zamenjava pometalnega valja

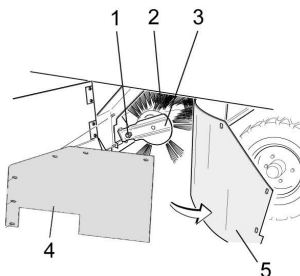

- 1 Pritrditveni vijak nosilca pometalnega valja
- 2 Pometalni valj
- 3 Nosilec pometalnega valja
- 4 Stransko tesnilo nosilne pločevine
- 5 Stransko tesnilo

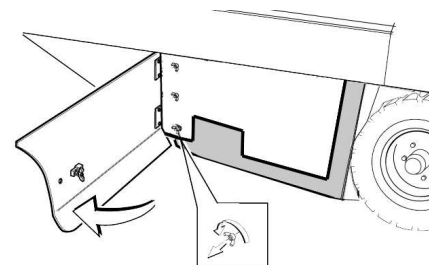

- S ključem odprite stransko oblogo.
- Krilate matice na nosilni pločevini odvijte s stranskega tesnila in snemite nosilno pločevino.
- Stransko tesnilo sklopite navzven.
- Izvijte pritrditveni vijak nosilca pometalnega valja in nosilec zasukajte navzven.
- Izvlecite pometalni valj.

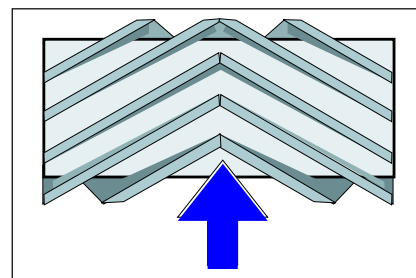

Vgradni položaj pometalnega valja v smeri vožnje (tloris)

**Opozorilo:** Pri vgradnji novega pometalnega valja pazite na položaj krtačnega nastavka.

- Vstavite nov pometalni valj. Zareze pometalnega valja morajo biti nataknjene na utore nasproti ležeče nihalke.

**Opozorilo:** Po vgradnji novega pometalnega valja je potrebno površino pometanja na novo nastaviti.

#### Preverjanje in nastavljanje površine pometanja pometalnega valja

**Opozorilo:** Pometalna površina je tovarniško nastavljena na 80 mm, ob obrabi pometalnih valjev jo je mogoče brezstopenjsko nastaviti.

- Preverite pritisk v gumah.
- Izklopite sesalni ventilator.
- Stroj za pometanje zapeljite na ravno in gladko površino, kjer zazna prah ali kredo.
- Programsko stikalo obrnite na pometanje s pometalnim valjem.
- Programsko stikalo nastavite na transportno vožnjo.
- Napravo odpeljite naprej.
- Preverite ogledala za pometanje.

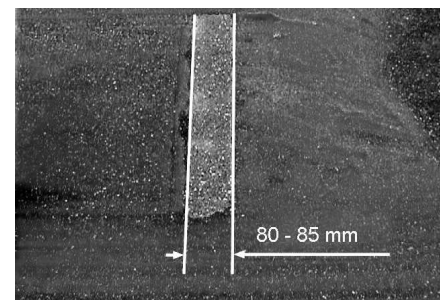



Oblika površine pometanja mora tvoriti enakomeren pravokotnik s širino 80-85 mm.

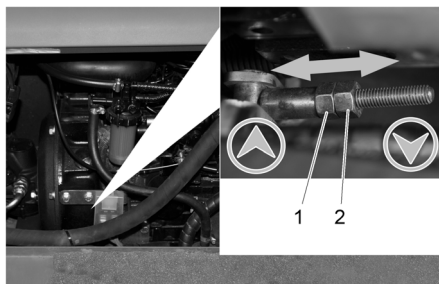

- 1 Nastavitvena matica
- 2 Protimatica

- Odprite stranske obloge motorja.
- Odvijte protimatico.
- Nastavite pometalno površino
- Privijte protimatico.
- Preverite površino pometanja pometalnega valja.

#### Preverite in namestite ogledalo na stranskem omelo

- Dvignite stransko omelo.
- Stroj za pometanje zapeljite na ravno in gladko površino, kjer zazna prah ali krečo.
- Programsko stikalo obrnite na pometanje s pometalnim valjem in stranskim omelom.
- Dvignite stransko omelo.
- Programsko stikalo postavite na Vožnjo.
- Napravo odpeljite naprej.
- Preverite ogledala za pometanje.

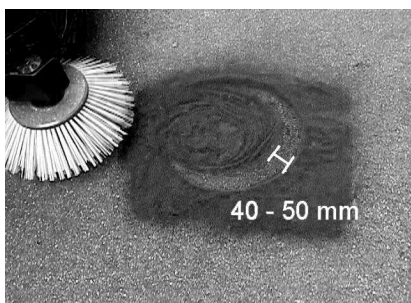

Širina ogledala za pometanje naj bi bila med 40-50 mm.

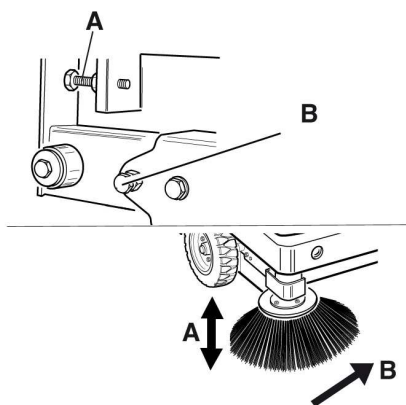

- Pometalno površino korigirajte z dvema nastavitvenima vijaki.
- Preverite ogledala za pometanje.

#### Nastavljanje stranskih tesnil

- Posodo za smetni privzdignite in zavarujte z varnostnim drogom.

#### ⚠ Nevarnost

*Nevarnost poškodb! Pri dvignjenem zbiralniku smeti vedno uporabite varnostni drog.*

- Varnostni drog sklopite navzgor in ga vtaknite v držalo (zavarovano).



- 1 Držalo varnostnega droga
- 2 Varnostni drog

- Stransko oblogo odprite kot opisano v poglavju „Zamenjava pometalnega valja“.
- Odvijte 6 krilatih matic na stranski nosilni pločevini.
- Odvijte 3 matice (št. 13) na sprednji nosilni pločevini.
- Stransko tesnilo toliko pritisnite navzdol (podolgovata luknja), dokler razdalja do tal ne znaša 1 - 3 mm.
- Privijte nosilne pločevine.
- Postopek ponovite na drugi strani naprave.

#### Ročno čiščenje filtra za prah

- Filter za prah očistite s tipko za čiščenje filtra.

#### Menjava filtra za prah

##### ⚠ Opozorilo

*Pred začetkom menjave filtra za prah izpraznite zbiralnik smeti. Pri delih na filtrirni napravi nosite zaščitno masko za prah. Upoštevajte varnostne predpise za ravnanje z drobnim prahom.*

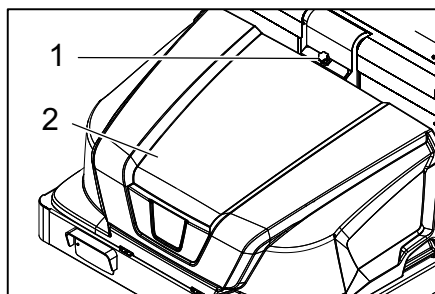

- 1 Zapora pokrova naprave
- 2 Pokrov naprave

- Odprite zapah, v ta namen izvijte vijak z zvezdastim ročajem.
- Pokrov stroja sklopite naprej.

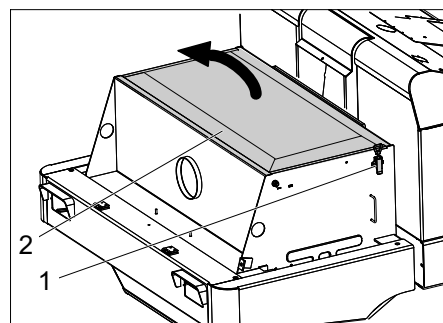

- Odprite pokrov filtra.

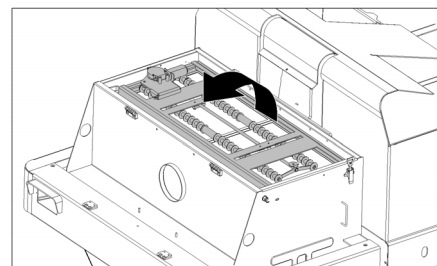

- Otresalo filtra sklopite naprej.

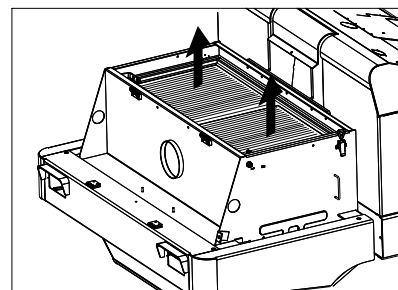

- Zamenjajte filter za prah.
- Ponovno zaprite pokrov filtra.

#### Menjava žarnic žarometov (opcija)

- Odvijte žaromet.
- Izvlecite žaromet in nato še vtič.

**Opozorilo:** Upoštevajte položaje vtiča.

- Razstavite žaromet.
- Izvlecite ohišje žaromet in ga držite vodoravno, saj enota žarnic ni pritrjena.
- Zaskočite zaporno streme in izvlecite žarnico
- Vstavite novo žarnico.
- Sestavite v nasprotnem zaporedju.

#### Menjava žarnic smernikov (opcija)

**Opozorilo:** Za zamenjavo žarnic smernika, odstranite steklo smernika z ohišja smernika.

#### Menjava varovalk

- Odprite nosilec varovalke.

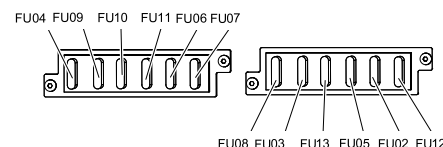

- Preverite varovalke.
- Zamenjajte defektne varovalke.

**Opozorilo:** Varovalka FU 01 (glavna varovalka) sedi na ohišju elektronike. Varovalke FU 14, FU 15 in FU 16 se nahajajo znotraj ohišja elektronike. **Pozor:** Odpiranje ohišja in menjava varovalk le s strani pooblaščenega uporabniškega servisa.

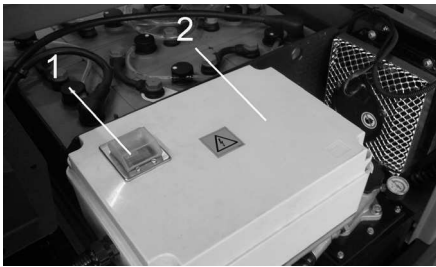

1 Varovalka FU 1 (glavna varovalka)

2 Ohišje elektronike

FU 01	Glavna varovalka	220 A
FU 02	Sedežno kontaktno stikalo	3 A
FU 03	Voznikova kabina (Opcija)	10 A
FU 04	Stikalo za smer vožnje	5 A
FU 05	Multifunkcijski prikaz	3 A
FU 06	Hladilnik hidravličnega olja	25 A
FU 07	Stikalo za izbiro programa	15 A
FU 08	Troblja	10 A
FU 09	Osvetlitev levo	7,5 A
FU 10	Osvetlitev desno	7,5 A
FU 11	Delovna osvetlitev	10 A
FU 12	Vrteča opozorilna luč	5 A
FU 13	Sistem vibratorja	10 A
FU 14	Motor	3 A
FU 15	Napetostnik	20 A
FU 16	Ključno stikalo	3 A

**Opozorilo:** Uporabite le varovalke z isto varnostno vrednostjo.

## ES-izjava o skladnosti

S to izjavo potrjujemo, da spodaj omenjeni stroj zaradi svoje zasnove in načina izdelave ustreza temeljnim varnostnim in zdravstvenim zahtevam EU-standardov. Ta izjava izgubi svojo veljavnost, če kdo napravo spremeni brez našega soglasja.

**Proizvod:** Stroj za pometanjej

**Tip:** 1.186-xxx

**Zadevne ES-direktive:**

2006/42/ES (+2009/127/ES)

2004/108/ES

2000/14/ES

**Uporabljene usklajene norme:**

EN 55012: 2007 + A1: 2009

EN 61000-6-2: 2005

EN 60335-1

EN 60335-2-29: 2004+A2: 2010

EN 60335-2-72

EN 61000-3-2: 2006+A1: 2009+A2: 2009

EN 61000-3-3: 2008

EN 62233: 2008

**Postopek ocenjevanja skladnosti:**

2000/14/ES: Priloga V

**Raven zvočne moči dB(A)**

Izmerjeno: 90

Zajamčeno: 93

Podpisniki ravnajo po navodilih in s pooblastilom vodstva podjetja.

  
 H. Jenner  
 CEO

  
 S. Reiser  
 Head of Approval

Pooblaščenec za dokumentacijo:

S. Reiser

Alfred Kärcher GmbH & Co. KG

Alfred-Kärcher-Str. 28 - 40

71364 Winnenden (Germany)

Tel.: +49 7195 14-0

Faks: +49 7195 14-2212

Winnenden, 2012/04/01

## Garancija

V vsaki državi veljajo garancijski pogoji, ki jih določa naše prodajno predstavništvo. Morebitne motnje na napravi, ki so posledica materialnih ali proizvodnih napak, v času garancije brezplačno odpravljamo. V primeru uveljavljanja garancije, se z originalnim računom obrnite na prodajalca oziroma najbližji uporabniški servis.

## Pomoč pri motnjah

Motnja	Odprava
Stroj ne pelje ali pelje le počasi	Usedite se na voznikov sedež, sedežno kontaktno stikalo se aktivira
	Vklopite sproženo varovalko FU 1 (na ohišju elektronike)
	Npolnite ali zamenjajte baterijo
	Sprostite fiksirno zavoro
	Preverite glede ovitih trakov in vrvic.
	Obvestite uporabniški servis podj. Kärcher
Piskajoč zvok v hidravliki	Dolijte hidravlično tekočino
	Obvestite uporabniški servis podj. Kärcher
Krtače se vrtijo le počasi ali sploh ne	Preverite glede ovitih trakov in vrvic.
	Obvestite uporabniški servis podj. Kärcher
Malo ali brez sesalne moči v predelu krtač	Čiščenje filtra
	Obvestite uporabniški servis podj. Kärcher
Stroj praši	Nastavljanje stranskih tesnil
	Vklop ventilatorja
	Očistite filter za prah
	Zamenjajte tesnila filtra
	Obvestite uporabniški servis podj. Kärcher
Metle puščajo pometene smeti	Izpraznite zbiralnik smeti
	Očistite filter za prah
	Zamenjajte pometalni valj
	Nastavite pometalno površino
	Zamenjajte tesnilne trakove posode za smeti.
	Odstranite blokiranje pometalnega valja
	Obvestite uporabniški servis podj. Kärcher
Zbiralnik smeti se ne dvigne oz. spusti	Preverite varovalke.
	Obvestite uporabniški servis podj. Kärcher
Posoda za smeti se vrti prepočasi ali sploh ne	Obvestite uporabniški servis podj. Kärcher
Motnje v obratovanju s hidravlično gibljivimi deli	Obvestite uporabniški servis podj. Kärcher

## Tehnični podatki

		KM 130/300 R Bp
<b>Podatki o stroju</b>		
Hitrost vožnje, naprej	km/h	7
Hitrost vožnje, nazaj	km/h	7
Sposobnost vzpona (maks.)	--	14 %
Površinska moč brez stranskih omel	m <sup>2</sup> /h	7000
Površinska moč z 1 stranskim omelom	m <sup>2</sup> /h	9100
Delovna širina brez stranskih omel	mm	1000
Delovna širina z 1 stranskim omelom	mm	1300
Vrsta zaščite zaščiteno proti kapljajoči vodi	--	IPX 3
Trajanje uporabe pri popolnoma napolnjeni bateriji	h	2
<b>Električna naprava</b>		
Kapaciteta baterije	V, Ah	36, 360
Baterijski komplet	kg	460
<b>Hidravlična naprava</b>		
Količina olja v celotni hidravlični napravi	l	25
Količina olja v hidravličnem rezervoarju	l	20,5
Tip hidravličnega olja	--	HV 46
<b>Zbiralnik smeti</b>		
Maks. višina izpraznjenja	mm	1400
Volumen zbiralnika smeti	l	300
<b>Pometalni valj</b>		
Premer pometalnega valja	mm	300
Širina pometalnega valja	mm	1000
Št. vrtljajev	1/min	325
Pometalna površina	mm	80
<b>Stranska omela</b>		
Premer stranskega omela	mm	600
Število vrtljajev (brezstopenjsko)	1/min	61
<b>Popolnoma gumijasti obroči</b>		
Velikost spredaj	--	15-4,5 x 8
Velikost zadaj	--	15-4,5 x 8
<b>Zavora</b>		
Prednja kolesa	--	mehanično
Zadnje kolo	--	hidrostatično
<b>Filtrirni in sesalni sistem</b>		
Izvedba	--	Ploski naguban filter
Št. vrtljajev	1/min	2800
Filtrska površina filtra za droben prah	m <sup>2</sup>	5,2
Nazivni podtlak sesalnega sistema	mbar	15,5
Nazivni volumski tok sesalnega sistema	m <sup>3</sup> /h	800
Sistem vibratorja	--	Elektromotor
<b>Pogoji okolice</b>		
Temperatura	°C	-5 do +40
Zračna vlažnost, brez rosenja	%	0 - 90
<b>Ugotovljene vrednosti v skladu z EN 60335-2-72</b>		
<b>Emisija hrupa</b>		
Nivo hrupa L <sub>pA</sub>	dB(A)	75
Negotovost K <sub>pA</sub>	dB(A)	3
Nivo hrupa ob obremenitvi L <sub>WA</sub> + negotovost K <sub>WA</sub>	dB(A)	93
<b>Vibracije naprave</b>		
Vrednost vibracij dlan-roka	m/s <sup>2</sup>	< 2,5
Sedež	m/s <sup>2</sup>	< 2,5
Negotovost K	m/s <sup>2</sup>	0,1
<b>Mere in teža</b>		
Dolžina x širina x višina	mm	2040x1330x1430
Obračalni radij desno	mm	1400
Obračalni radij levo	mm	1400
Prazna teža (brez/z baterijo)	kg	840/1300
Dopustna skupna teža	kg	1789
Dovoljena osna obremenitev spredaj	kg	897
Dovoljena osna obremenitev zadaj	kg	892
<b>Pridržana pravica do tehničnih sprememb!</b>		

 Przed pierwszym użyciu urządzenia należy przeczytać oryginalną instrukcję obsługi, postępować według jej wskazań i zachować ją do późniejszego wykorzystania lub dla następnego użytkownika.

Przed pierwszym uruchomieniem należy koniecznie przeczytać uwagi dotyczące bezpieczeństwa nr 5.956-250!

## Spis treści

Wskazówki bezpieczeństwa	PL ... 1
Wskazówki ogólne	PL ... 1
Symbole na urządzeniu	PL ... 2
Symbole w instrukcji obsługi	PL ... 2
Funkcja	PL ... 2
Użytkowanie zgodne z przeznaczeniem	PL ... 2
Odpowiednie nawierzchnie	PL ... 2
Ochrona środowiska	PL ... 2
Elementy urządzenia	PL ... 3
Rysunek zamiatarki	PL ... 3
Pole obsługi	PL ... 3
Klawisze funkcyjne	PL ... 3
Kontrolki i ekran	PL ... 4
Przed pierwszym uruchomieniem	PL ... 4
Składanie kabiny kierowcy	PL ... 4
Blokada/luzowanie hamulca postojowego	PL ... 4
Przemieszczanie zamiatarki bez napędu własnego	PL ... 4
Przemieszczanie zamiatarki z napędem własnym	PL ... 4
Uruchamianie	PL ... 4
Wskazówki ogólne	PL ... 4
Prace kontrolne i konserwacyjne	PL ... 4
Przed pierwszym uruchomieniem	PL ... 4
Zasady bezpieczeństwa dotyczące akumulatorów	PL ... 4
Ładowanie akumulatorów	PL ... 5
Działanie	PL ... 5
Regulacja fotela kierowcy	PL ... 5
Wybór programów	PL ... 5
Uruchamianie urządzenia	PL ... 5
Jazda	PL ... 5
Zamiatanie	PL ... 6
Opróżnianie zbiornika śmieci	PL ... 6
Wyłączanie urządzenia	PL ... 6
Transport	PL ... 6
Przechowywanie	PL ... 6
Wyłączenie z eksploatacji	PL ... 6
Czyszczenie i konserwacja	PL ... 6
Wskazówki ogólne	PL ... 6
Czyszczenie	PL ... 6
Terminy konserwacji	PL ... 7
Prace konserwacyjne	PL ... 7
Deklaracja zgodności UE	PL ... 9
Gwarancja	PL ... 9
Usuwanie usterek	PL ... 10
Dane techniczne	PL ... 11

## Wskazówki bezpieczeństwa



**Niebezpieczeństwo uszkodzenia słuchu.** W trakcie eksploatacji urządzenia należy koniecznie zakładać odpowiednią ochronę na uszy.

### Wskazówki ogólne

W przypadku stwierdzenia uszkodzeń transportowych po rozpakowaniu należy powiadomić o tym fakcie sprzedawcę.

- Umieszczone na urządzeniu tabliczki ostrzegawcze zawierają ważne wskazówki dotyczące bezpiecznej eksploatacji.
- Oprócz wskazówek zawartych w instrukcji obsługi należy przestrzegać ogólnych obowiązujących przepisów dotyczących bezpieczeństwa i zapobiegania wypadkom.

### Wskazówki dot. rozładunku

#### Niebezpieczeństwo

**Niebezpieczeństwo zranienia, niebezpieczeństwo uszkodzenia!**  
Przy przeładunku należy zwrócić uwagę na ciężar urządzenia!

Ciężar (bez akumulatorów)	840 kg*
Ciężar (z akumulatorami)	1300 kg*
* Jeżeli zainstalowano zestawy montażowe, ciężar jest jeszcze większy.	

- ➔ **Nie używać wózków widłowych.**
- ➔ Do przeładunku urządzenia należy użyć odpowiedniej rampy lub żurawia!
- ➔ Przy używaniu rampy pamiętać o nast. elementach:
  - Prześwit 70 mm.
- ➔ Jeśli urządzenie jest dostarczone na palecie, z dołączonych desek należy zbudować rampę. Instrukcja znajduje się na str. 2 (wewnętrzna strona okładki).
- Ważna wskazówka:** każdą deskę należy przykręcić 2 śrubami.

### Eksploatacja

#### Niebezpieczeństwo

**Niebezpieczeństwo zranienia, niebezpieczeństwo uszkodzenia!**

#### Niebezpieczeństwo

**Ryzyko obrażeń!**

**Jazda po zbyt dużych wzniesieniach grozi przewróceniem.**

- **Wjeżdżać tylko na wzniesienia wynoszące maks. 14 % w kierunku jazdy.**
- Szybka jazda na zakręcie grozi przewróceniem.**
- **Zakręty pokonywać powoli.**

**Niestabilne podłoże grozi przewróceniem.**

- **Urządzeniem jeździć wyłącznie po utwardzonej powierzchni.**

**Zbyt duże nachylenie boczne grozi przewróceniem.**

- **Wjeżdżać tylko na wzniesienia do 10% prostopadle do kierunku jazdy.**
- Należy przestrzegać przepisów, zasady i zarządzenia obowiązujące pojazdy mechaniczne.

- Użytkownik ma obowiązek używania urządzenia zgodnie z jego przeznaczeniem. Podczas pracy urządzenia musi on uwzględniać warunki panujące w otoczeniu i uważać na inne osoby, zwłaszcza dzieci.
- Urządzenie może być obsługiwane tylko przez osoby, które zostały przeszkolone w zakresie obsługi lub przedstawiły dowód umiejętności obsługi i zostały wyraźnie do tego wyznaczone.
- Urządzenia nie wolno obsługiwać dzieciom ani młodzieży.
- Zabieranie pasażerów jest niedozwolone.
- Urządzenia na siedzeniu można uruchamiać wyłącznie z poziomu siedzenia.
- ➔ Aby uniknąć użycia przez osoby nieupoważnione, należy wyciągnąć kluczyk zapłonowy.
- ➔ Urządzenia nie wolno nigdy pozostawiać bez nadzoru dopóki włączony jest silnik. Osoba obsługująca może dopiero wówczas opuścić urządzenie, gdy silnik zostanie zatrzymany, urządzenie zostanie zabezpieczone przed użyciem przez osoby nieupoważnione, zaciągnięty zostanie hamulec postojowy i wyjęty kluczyk zapłonowy.

### Urządzenia działające na akumulator

**Wskazówka:** Jedynie wtedy, gdy używają Państwo akumulatorów i zasilaczy zalecanych przez firmę Kärcher, zachowują Państwo uprawnienia gwarancyjne.

- Koniecznie należy przestrzegać instrukcji obsługi producenta akumulatora i ładowarki. Prosimy o przestrzeganie wskazań prawodawcy dotyczących obchodzenia się z akumulatorami.
- Nigdy nie pozostawiać akumulatorów w stanie rozładowania, lecz jak najszybciej znowu je naładować.
- Aby uniknąć wystąpienia prądu pełzającego, należy stale zachować akumulatory w czystości i w suchym miejscu. Chronić przed zanieczyszczeniami, na przykład przez pyłki metalowe.
- Nie kłaść żadnych narzędzi lub podobnych rzeczy na akumulatory. Niebezpieczeństwo powstawania zwarć i wybuchów.
- W żadnym wypadku nie należy manipulować przy otwartym płomieniu, powodować powstawania isker czy palić papierosów w pobliżu akumulatora albo w przestrzeni ładowania akumulatora. Niebezpieczeństwo wybuchu.
- Nie dotykać gorących części, np. silnika napędowego (niebezpieczeństwo poparzenia).
- Zachować ostrożność przy obchodzeniu się z kwasem akumulatora. Prosimy o zachowanie odpowiednich przepisów bezpieczeństwa!
- Zgodnie z wytyczną UE 91/ 157 EWG, zużyte akumulatory należy zdać w odpowiednich, przeznaczonych do tego punktach.



## Wypożyczenie dodatkowe i części zamienne

- Stosować wyłącznie wyposażenie dodatkowe i części zamienne dopuszczone przez producenta. Oryginalne wyposażenie i oryginalne części zamienne gwarantują bezpieczną i bezusterkową pracę urządzenia.
- Wybór najczęściej potrzebnych części zamiennych znajduje się na końcu instrukcji obsługi.
- Dalsze informacje o częściach zamiennych dostępne na stronie internetowej [www.kaercher.com](http://www.kaercher.com) w dziale Serwis.

## Symbole na urządzeniu

	Niebezpieczeństwo poparzenia gorącymi powierzchniami. Przed pracą z urządzeniem, odczekać aż wystarczająco ostygnie układ wydechowy.
	Prace w obrębie urządzenia wykonywać zawsze w odpowiednich rękawicach.
	Niebezpieczeństwo zgniecia przez zakleszczenie między ruchomymi częściami pojazdu
	Niebezpieczeństwo zranienia obracającymi się częściami. Nie dotykać.
	Ryzyko pożaru. Nie zasysać płonących ani żarzących się przedmiotów.
	Oprawa łańcucha / punkt żurawia
	Punkty mocowania podnośnika pojazdu
	Regulacja walca zmiatającego
	Maks. nachylenie podłoża przy jeździe z podniesionym pojemnikiem na śmieci.
	Wjeżdżać tylko na wzniesienia wynoszące maks. 14 % w kierunku jazdy.

	Uwaga na obracającą się szczotkę (zwrócić uwagę na kierunek obrotów).
	Ostrzeżenie przed niebezpieczeństwem porażenia prądem elektrycznym!
	Niebezpieczeństwo! Nie myć filtra pyłu.

## Symbole w instrukcji obsługi

### ⚠ Niebezpieczeństwo

Przy bezpośrednim niebezpieczeństwie, prowadzącym do ciężkich obrażeń ciała lub do śmierci.

### ⚠ Ostrzeżenie

Przy możliwości zaistnienia niebezpiecznej sytuacji mogącej prowadzić do ciężkich obrażeń ciała lub śmierci.

### Uwaga

Przy możliwości zaistnienia niebezpiecznej sytuacji mogącej prowadzić do lekkich obrażeń ciała lub szkód materialnych.

## Funkcja

Zamiatarka pracuje na zasadzie szufli.

- Obracający się walec zmiatający odprowadza brud bezpośrednio do pojemnika na śmieci.
- Miotła boczna czyści narożniki i krawędzie zmiataanej powierzchni i kierują zanieczyszczenia w stronę walca zmiatającego.
- Drobną pył zasysany jest poprzez filtr pyłowy przez dmuchawę ssącą.

## Użytkowanie zgodne z przeznaczeniem

Zamiatarka jest przeznaczona do zmiatania zanieczyszczonych powierzchni wewnętrznych i zewnętrznych.

- Przed rozpoczęciem pracy należy sprawdzić urządzenie z wyposażeniem roboczym pod kątem prawidłowego stanu i bezpieczeństwa eksploatacji. Jeżeli nie jest on poprawny, to sprzętu takiego nie wolno używać.
- Zamiatarkę należy stosować wyłącznie zgodnie z niniejszą instrukcją obsługi.
- Zamiatarka jest przeznaczona do zmiatania zanieczyszczonych powierzchni wewnętrznych i zewnętrznych.
- Urządzenie nie jest przystosowane do odsysania pyłów szkodliwych dla zdrowia.
- Nie należy dokonywać żadnych modyfikacji urządzenia.
- Nigdy nie zmiatać i nie zasysać cieczy wybuchowych, gazów palnych ani nierozcieńczonych kwasów lub rozpuszczalników! Zaliczają się do nich benzyna, rozcieńczalniki do farb lub olej opałowy, które w wyniku zmieszania z zasysanym powietrzem mogą tworzyć opary lub mieszanki wybuchowe, ponadto aceton, nierozcieńczone kwasy i rozpuszczalniki, mogące zniszczyć materiały, z których wykonane jest urządzenie.

nia z zasysanym powietrzem mogą tworzyć opary lub mieszanki wybuchowe, ponadto aceton, nierozcieńczone kwasy i rozpuszczalniki, mogące zniszczyć materiały, z których wykonane jest urządzenie.

- Nie zmiatać i nie zasysać płonących ani żarzących się przedmiotów.
- Urządzenie jest przeznaczone wyłącznie do zastosowania w celach wymienionych w instrukcji obsługi.
- Urządzenie może pracować wyłącznie na powierzchniach wskazanych przez właściciela lub jego pełnomocnika.
- Przebywanie w obszarze zagrożenia jest zabronione. Eksploatacja urządzenia w pomieszczeniach zagrożonych wybuchem jest zabroniona.
- Zasadniczo obowiązuje zasada: nie przechowywać łatwo zapalnych materiałów w pobliżu urządzenia (niebezpieczeństwo wybuchu/pożaru).

## Odpowiednie nawierzchnie

### ⚠ Niebezpieczeństwo



Niebezpieczeństwo zranienia! Sprawdzić nośność podłoża przed dokonaniem najazdu na nie.

- asfalt
- podłoga przemysłowa
- jastrych
- beton
- kostka brukowa

### Uwaga

Niebezpieczeństwo uszkodzenia! Nie zmiatać taśm, sznurków ani drutów, gdyż mogą się one owinąć o walec zmiatający.

## Ochrona środowiska

	Materiał, z którego wykonano opakowanie nadaje się do powtórnego przetworzenia. Prosimy nie wyrzucać opakowania do śmieci z gospodarstw domowych, lecz oddać do recyklingu.
	Zużyte urządzenia zawierają cenne surowce wtórne, które powinny być oddawane do utylizacji. Akumulatory, olej i tym podobne substancje nie powinny przedostać się do środowiska naturalnego. Prosimy o utylizację starych urządzeń w odpowiednich placówkach zbierających surowce wtórne.

## Wskazówki dotyczące składników (REACH)

Aktualne informacje dotyczące składników znajdują się pod:

[www.kaercher.com/REACH](http://www.kaercher.com/REACH)

## Elementy urządzenia

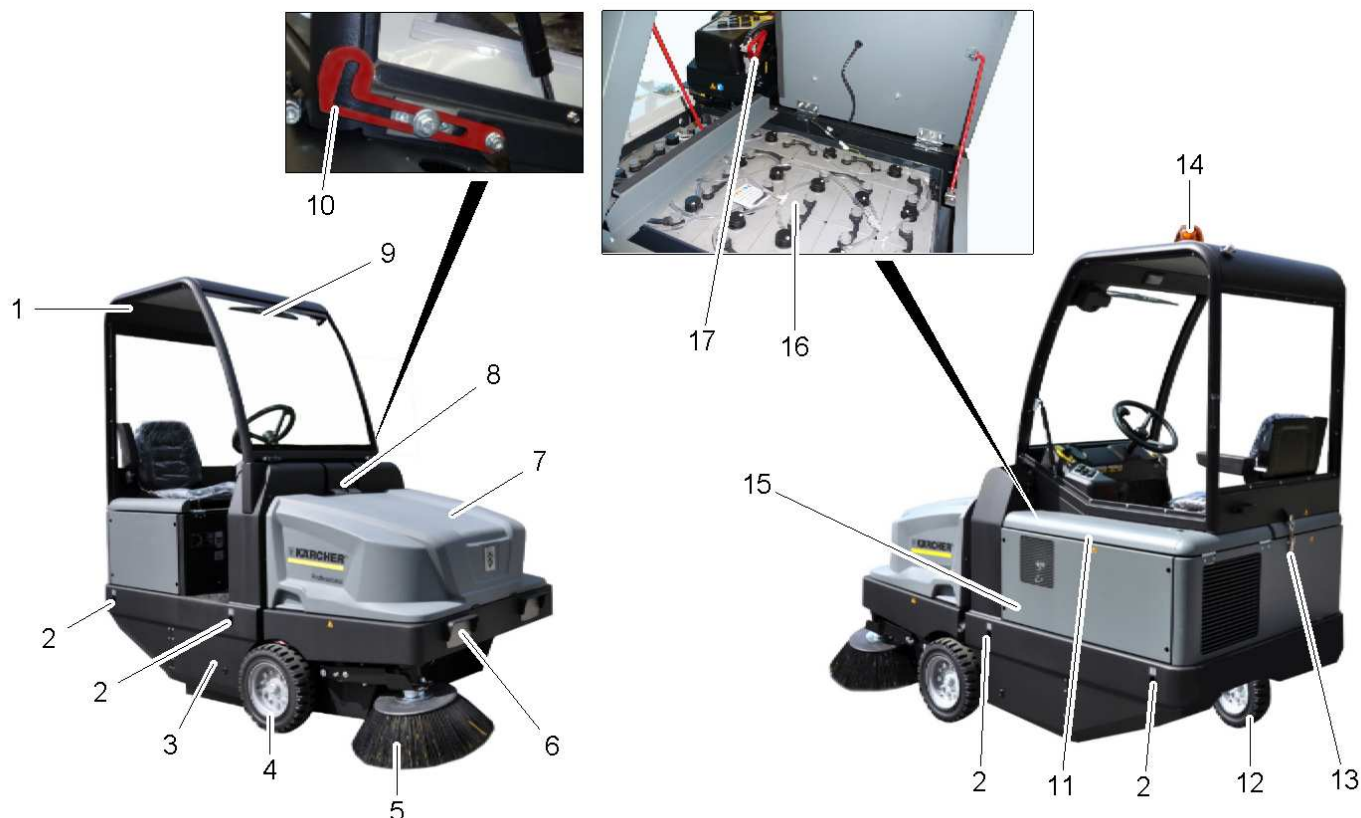

### Rysunek zamiatarki

- 1 Kabina kierowcy (opcja)
- 2 Punkt mocowania (4 szt.)
- 3 Dostęp do walca zmiatającego
- 4 Koło przednie
- 5 Miotła boczna
- 6 Oświetlenie (opcja)
- 7 zbiornik śmieci
- 8 Blokada pokrywy urządzenia
- 9 Wycieraczka (opcja)
- 10 Dźwignia zabezpieczająca kabiny kierowcy
- 11 Osłona silnika
- 12 Koło tylne
- 13 Blokada kabiny kierowcy
- 14 Obrotowe światło ostrzegawcze
- 15 Regulator walca zmiatającego (nie przedstawiony)
- 16 Zestaw akumulatorów  
1 x 36 V, 360 Ah
- 17 Wtyczka akumulatora

### Pole obsługi

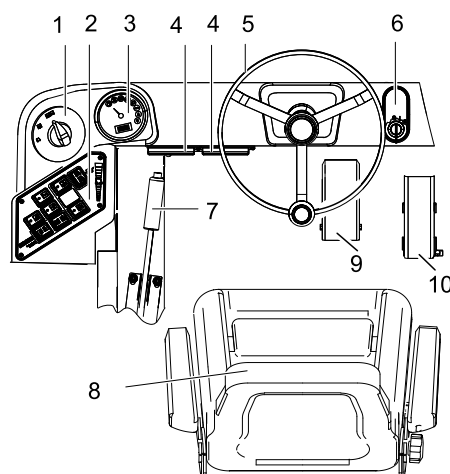

- 1 Przełącznik programów
- 2 Klawisze funkcyjne
- 3 Wskaźnik wielofunkcyjny
- 4 Skrzynka bezpieczeństwa miejsca pracy
- 5 Kierownica
- 6 stacyjka  
Położenie 0: Wyłączyć silnik  
Położenie 1: Włączyć zapłon  
Położenie 2: Uruchomić silnik
- 7 Hamulec postojowy
- 8 Fotel (z przełącznikiem kontaktu fotela)
- 9 Pedał hamulca
- 10 Pedał jazdy

### Klawisze funkcyjne

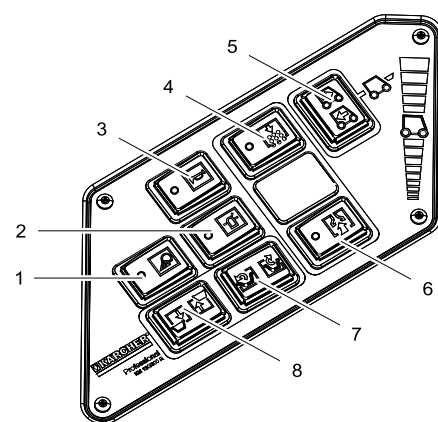

- 1 Włącznik oświetlenia roboczego (opcja)
- 2 Włącznik obrotowego światła ostrzegawczego
- 3 Klakson
- 4 Czyszczenie filtra
- 5 Przełącznik wyboru kierunku jazdy
- 6 Dmuchawa
- 7 Otwieranie / zamykanie pokrywy pojemnika
- 8 Podnoszenie/opuszczanie zbiornika śmieci

## Kontrolki i ekran

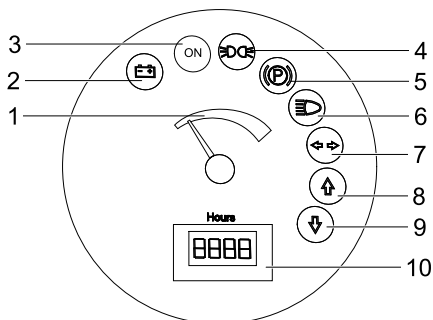

- 1 Pojemność akumulatora
- 2 Kontrolka pracy akumulatora
- 3 Kontrolka trybu pracy
- 4 Kontrolka świateł postojowych
- 5 Kontrolka (nie podłączona)
- 6 Kontrolka świateł mijania
- 7 Kontrolka (nie podłączona)
- 8 Kontrolka kierunku jazdy do przodu
- 9 Kontrolka kierunku jazdy do tyłu
- 10 Licznik czasu pracy

## Przed pierwszym uruchomieniem

### Składanie kabiny kierowcy

W celu przeprowadzenia różnych czynności może się pojawić konieczność złożenia kabiny kierowcy (opcja).

**Wskazówka:** Kabinę kierowcy można przechylić tylko na równym podłożu ( $\pm 5^\circ$ ).

- Otworzyć blokadę kabiny kierowcy.
- Przechylić kabinę kierowcy ku górze, aż do zablokowania dźwigni zabezpieczającej.



- Przed przechyleniem kabiny kierowcy należy odblokować dźwignię zabezpieczającą.

### Blokada/luzowanie hamulca postojowego

- Zwolnić hamulec postojowy, a przy tym nacisnąć pedał hamulca.
- Zablokować hamulec postojowy, a przy tym nacisnąć pedał hamulca.

## Przemieszczanie zmiatarki bez napędu własnego

- Otworzyć osłonę silnika.
- Dźwignię biegu jałowego pompy hydraulicznej odchylić z boku ku dołowi o  $90^\circ$ .

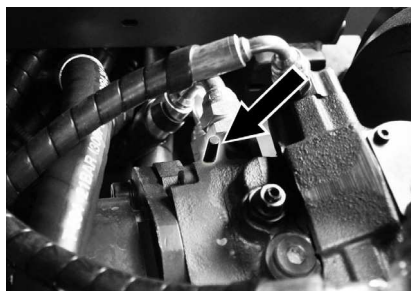

### Uwaga

Zmiatarki bez napędu własnego nie należy przemieszczać na długich odcinkach i nie szybciej niż z przekraczającą 10 km/h.

- Po przesunięciu, ponownie złożyć ku górze dźwignię biegu jałowego.

## Przemieszczanie zmiatarki z napędem własnym

- Po przesunięciu, ponownie złożyć ku górze dźwignię biegu jałowego.

## Uruchamianie

### Wskazówki ogólne

- Zaparkować zmiatarkę na równej powierzchni.
- Wyjąć kluczyk zapłonowy.
- Zablokować hamulec postojowy.

### Prace kontrolne i konserwacyjne

#### Codziennie przed rozpoczęciem pracy

- Sprawdzić poziom naładowania akumulatora, a w razie potrzeby naładować akumulatory (patrz rozdział „Ładowanie akumulatorów“).
- Skontrolować stopień zużycia walca zmiatającego i miotły bocznej i w razie potrzeby usunąć zaplątane nici, sznurki itp.
- Sprawdzić kółka, czy nie zaplątały się na nich nici.
- Sprawdzić działanie wszystkich elementów obsługi.
- Sprawdzić urządzenie pod kątem uszkodzeń.
- Wyczyścić filtr pyłowy naciskając na przycisk czyszczenia filtra.

**Wskazówka:** Opis, patrz rozdział Dłogi i konserwacja.

## Przed pierwszym uruchomieniem

### Zasady bezpieczeństwa dotyczące akumulatorów

Podczas obchodzenia się z akumulatorami należy przestrzegać następujących wskazań ostrzegawczych:

	Przestrzegać wskazówek na akumulatorze, w instrukcji obsługi i w instrukcji obsługi pojazdu!
	Nosić okulary ochronne!
	Nie pozwalać dzieciom na dostęp do elektrolitu i akumulatorów!
	Niebezpieczeństwo wybuchu!
	Zakaz palenia oraz używania otwartego ognia i przedmiotów iskrzących!
	Niebezpieczeństwo!
	Pierwsza pomoc!
	Ostrzeżenie!
	Utylizacja!
	Nie wyrzucać akumulatorów do śmieci!
	Ostrzeżenie przed niebezpieczeństwem porażenia prądem elektrycznym!

### Niebezpieczeństwo

Niebezpieczeństwo wybuchu! Nie kłaść na akumulatorze, czyli na biegunach i łącznikach ogni, narzędzi ani podobnych przedmiotów.

### Niebezpieczeństwo

Ryzyko obrażeń! Nie dopuścić do zetknięcia się rąk z ołowiem. Po pracy z akumulatorami zawsze dokładnie czyścić ręce.

### ⚠ Niebezpieczeństwo

Niebezpieczeństwo pożaru i wybuchu!

- Palenie tytoniu i używanie otwartego ognia jest zabronione.
- Pomieszczenia, w których ładowane są akumulatory, muszą mieć dobrą wentylację, bo przy ładowaniu powstaje gaz wybuchowy.

### ⚠ Niebezpieczeństwo

Niebezpieczeństwo oparzenia środkiem żrącym!

- Wypryski kwasu w oku wzgl. na skórze wypłukać przy użyciu wielkiej ilości czystej wody.
- Potem niezwłocznie zawiadomić lekarza.
- Zanieczyszczoną odzież wymyć wodą.

## Ładowanie akumulatorów

### Uwaga

Przed uruchomieniem urządzenia naładować akumulatory.

### ⚠ Niebezpieczeństwo

Niebezpieczeństwo zranienia! Przestrzegać wskazówek bezpieczeństwa dotyczących obchodzenia się z akumulatorami. Przestrzegać instrukcji obsługi producenta ładowarki.

Konieczność przestrzegania danych z dołączonej instrukcji obsługi producenta akumulatorów.

Akumulatory ładować tylko odpowiednią ładowarką.

Pomieszczenia, w których ładowane są akumulatory, muszą mieć dobrą wentylację, bo przy ładowaniu powstaje gaz wybuchowy.

### ⚠ Niebezpieczeństwo

Niebezpieczeństwo oparzenia środkiem żrącym. Dopełnianie wody w stanie rozładowanym akumulatora może prowadzić do wypłynięcia kwasu! Przy obchodzeniu się z kwasem używać okularów ochronnych i przestrzegać przepisów, by uniknąć obrażeń i zniszczenia odzieży. Ewentualne wypryski kwasu na skórę albo ubranie wypłukać wielką ilością wody.

### Uwaga

Niebezpieczeństwo uszkodzenia. Do uzupełniania akumulatora używać jedynie wody destylowanej albo odsolonej (VDE 0510). Nie używać żadnych obcych dodatków (tak zwanych środków poprawiających), gdyż wtedy wygasa wszelka gwarancja.

### Zalecane akumulatory, ładowarki

	Nr katalogowy
Zestaw akumulatorów 36 V, 360 Ah, (na podajniku, niskoobrotowy) *	6.654-282.0
Ładowarka 36 V, 50 A	6.654-283.0
* Urządzenie wymaga 1 zestawu akumulatorów	

Nie zaleca się używania innych akumulatorów ani ładowarek; można je stosować je-

dynie po uprzedniej konsultacji z serwisem KÄRCHER.

- Wyjąć wtyczkę akumulatora przy maszynie i połączyć z wtyczką ładowarki.
- Włożyć wtyczkę ładowarki do odpowiedniego gniazdka 16 A; ładowarka łąduje samodzielnie.
- W czasie ładowania obydwie osłony silnika muszą być otwarte.
- **Wskazówka:** Po załadowaniu akumulatorów, ładowarkę odłączyć najpierw od sieci, a następnie od akumulatorów.

### Sprawdzanie poziomu i uzupełnianie płynu w akumulatorze

#### Uwaga

Konieczność przestrzegania danych z dołączonej instrukcji obsługi producenta akumulatorów.

### Sprawdzić poziom załadowania akumulatora

- Wskaźnik pojemności akumulatora w zielonym zakresie:  
Akumulator jest naładowany.
- Wskaźnik pojemności akumulatora w żółtym zakresie:  
Akumulator jest rozładowany do połowy.
- Wskaźnik pojemności akumulatora w czerwonym zakresie:  
Akumulator jest prawie że rozładowany. Zamiatanie zostanie wkrótce zakończone automatycznie.
- Lampka kontrolna świeci się na czerwono.  
Akumulator jest rozładowany. Zamiatanie zostanie zakończone automatycznie (ponowne włączenie urządzeń zamiatających jest możliwe tylko po naładowaniu akumulatora).
- Wjechać urządzeniem bezpośrednio na stanowisko załadowcze, umijając przy tym wzniesienia.
- Naładować akumulator.

## Działanie

### Regulacja fotela kierowcy

- Dźwignię regulacji fotela pociągnąć na zewnątrz.
- Przesunąć fotel, zwolnić i zatrzasnąć dźwignię.
- Spróbować przesunąć fotel do przodu i do tyłu, aby sprawdzić, czy jest zablokowany.

### Wybór programów

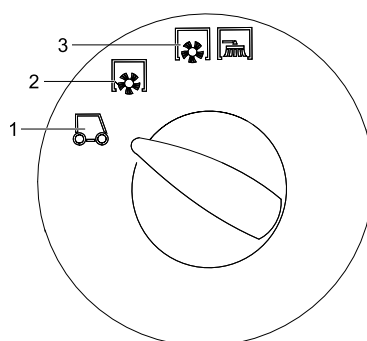

- 1 Transport
- 2 Zamiatać przy użyciu zamiataarki

- 3 Zamiatanie walcem zamiatającym i miotłami bocznymi

## Uruchamianie urządzenia

**Wskazówka:** Urządzenie jest wyposażone w wyłącznik stykowy fotela. Po opuszczeniu fotela kierowcy urządzenie wyłącza się.

- Zająć miejsce na fotelu operatora.
  - Ustawić przełącznik wyboru kierunku jazdy w pozycji środkowej.
  - Zablokować hamulec postojowy.
  - Włożyć kluczyk do stacyjki.
  - Przekręcić kluczyk w stacyjce do położenia „I”.
- Urządzenie jest gotowe do działania.

- Przekręcić kluczyk w stacyjce do położenia „II”.
- Urządzenie jest gotowe do jazdy.

**Wskazówka:** Wskaźnik pojemności akumulatora wskazuje rzeczywisty stan naładowania po ok. 10 sek.

## Jazda

- Ustawianie przełącznika programów do pozycji transportowej
- Nacisnąć i przytrzymać pedał hamulca.
- Zwolnić hamulec postojowy.

### Jazda do przodu

- Ustawić przełącznik kierunku jazdy na „Do przodu”.
- Powoli wcisnąć pedał jazdy.

### Jazda do tyłu

#### ⚠ Niebezpieczeństwo

Ryzyko obrażeń! Przy jeździe wstecz nie może powstać żadne niebezpieczeństwo dla osób trzecich; w razie konieczności należy osoby odpowiednio pouczyć.

#### Uwaga

Niebezpieczeństwo uszkodzenia! Używać przełącznik wyboru kierunku jazdy tylko przy wyłączonym urządzeniu.

- Ustawić przełącznik wyboru kierunku jazdy na „Do tyłu”.
- Powoli wcisnąć pedał jazdy.

### Zachowanie podczas jazdy

- Za pomocą pedału jazdy można płynnie regulować prędkość jazdy.
- Należy unikać gwałtownego naciskania pedału, ponieważ może prowadzić to do uszkodzenia układu hydraulicznego.

### Hamowanie

- Zwolnić pedał jazdy, urządzenie hamuje samoczynnie i zatrzymuje się.

**Wskazówka:** Skuteczność hamowania można wesprzeć przez naciśnięcie pedału hamulca.

### Przejeżdżanie po przeszkodach

Do jazdy po nieruchomo stojących przeszkodach o wysokości do 70 mm:

- Powoli i ostrożnie przejechać przodem.
- Do jazdy po nieruchomo stojących przeszkodach o wysokości ponad 70 mm:
- Przeszkody należy przejeżdżać wyłącznie przy użyciu odpowiedniej rampy.



## Zamiatanie

### Uwaga

Nie zgarniać taśm pakowych, drutów itp., ponieważ może to spowodować uszkodzenie mechanizmu zamiatającego.

**Wskazówka:** Aby zapewnić optymalną skuteczność czyszczenia, należy dostosować prędkość jazdy do panujących warunków.

**Wskazówka:** Podczas eksploatacji należy w regularnych odstępach czasu opróżniać filtr pyłowy.

### Zamiatanie suchego podłoża

- Włączyć dmuchawę.

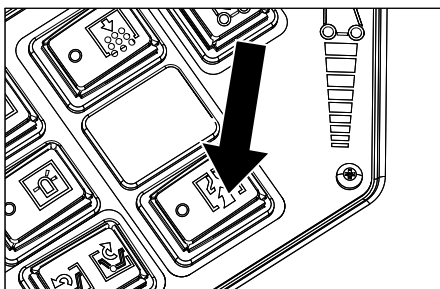

- Przy czyszczeniu powierzchni należy ustawić przełącznik programów na zamiatanie za pomocą walca.
- Przy czyszczeniu krawędzi bocznych ustawić przełącznik programów na zamiatanie za pomocą walca i miotły bocznej.

### Zamiatanie wilgotnego lub mokrego podłoża

- Wyłączyć dmuchawę.
- Przy czyszczeniu powierzchni należy ustawić przełącznik programów na zamiatanie za pomocą walca.
- Przy czyszczeniu krawędzi bocznych ustawić przełącznik programów na zamiatanie za pomocą walca i miotły bocznej.

### Opróżnianie zbiornika śmieci

#### ⚠ Niebezpieczeństwo

Ryzyko obrażeń! Podczas opróżniania w zasięgu zbiornika śmieci nie mogą przebywać żadne osoby ani zwierzęta.

#### ⚠ Niebezpieczeństwo

Niebezpieczeństwo zgniecenia! Nigdy nie wkładać rąk pomiędzy zespół drążków mechanizmu opróżniającego. Nie przebywać pod uniesionym zbiornikiem.

#### ⚠ Niebezpieczeństwo

Niebezpieczeństwo przewrócenia się! Podczas opróżniania zaparkować urządzenie na równym podłożu.

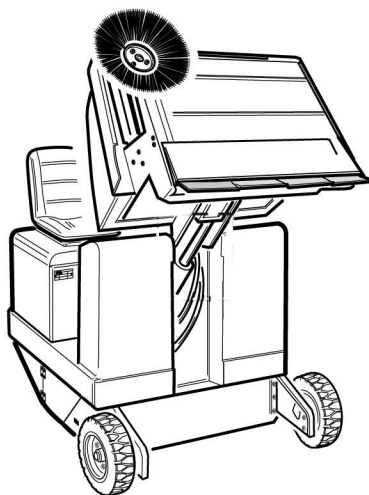

- Ustawienie przełącznika programów do pozycji transportowej .
- Podnieść zbiornik śmieci.
- Powoli najechać na pojemnik zbiorczy.
- Zablokować hamulec postojowy.
- Otworzyć pokrywę pojemnika: Nacisnąć przełącznik z lewej strony i opróżnić pojemnik na śmieci.
- Zamknąć pokrywę pojemnika: Nacisnąć przełącznik po prawej stronie (ok. 2 sek.) aż do przechylenia do pozycji krańcowej.
- Zwolnić hamulec postojowy.
- Powoli odjechać od pojemnika zbiorczego.
- Opuścić zbiornik na śmieci do pozycji końcowej.

### Wyłączanie urządzenia

- Nacisnąć i przytrzymać pedał hamulca.
- Zablokować hamulec postojowy.
- Obrócić kluczyk zapłonowy w położenie „0” i wyjąć go.

### Transport

#### ⚠ Niebezpieczeństwo

Niebezpieczeństwo zranienia i uszkodzenia! Zwrócić uwagę na ciężar urządzenia w czasie transportu.

- Obrócić kluczyk zapłonowy w położenie „0” i wyjąć go.
- Zablokować hamulec postojowy.
- Zabezpieczyć urządzenie punktach mocowania (4 szt.) za pomocą pasów mocujących, lin i łańcuchów.
- Zabezpieczyć koła urządzenia klinami.
- W trakcie transportu w pojazdach należy urządzenie zabezpieczyć przed poślizgiem i przechyleniem zgodnie z obowiązującymi przepisami.

### Przechowywanie

#### ⚠ Niebezpieczeństwo

Niebezpieczeństwo zranienia i uszkodzenia! Zwrócić uwagę na ciężar urządzenia przy jego przechowywaniu.

## Wyłączenie z eksploatacji

W przypadku, gdy zamiatarka nie jest eksploatowana przez dłuższy czas, należy przestrzegać następujących zaleceń:

- Zaparkować zamiatarkę na równej powierzchni.
- Ustawienie przełącznika programów do pozycji transportowej .
- Obrócić kluczyk zapłonowy w położenie „0” i wyjąć go.
- Zabezpieczyć maszynę zamiatającą przed stoczeniem się.
- Oczyszczyć zamiatarkę wewnątrz i na zewnątrz.
- Odstawić urządzenie w osłoniętym i suchym miejscu.
- Wyjąć wtyczkę akumulatora przy maszynie.
- Załadować akumulator i po ok. 2 miesiącach go doładować.

## Czyszczenie i konserwacja

### Wskazówki ogólne

#### Uwaga

Niebezpieczeństwo!

Nie myć filtra pyłu.

- Przed czyszczeniem i konserwacją urządzenia, wymianą elementów lub zmianą ustawień funkcji należy wyłączyć urządzenie, wyjąć kluczyk zapłonowy i wyjąć wtyczkę akumulatora wzgl. odłączyć akumulator.
- Naprawy mogą być wykonywane wyłącznie przez autoryzowane placówki serwisu lub osoby wykwalifikowane w tym zakresie, którym znane są wszystkie istotne przepisy bezpieczeństwa.
- Urządzenia przenośne stosowane do celów przemysłowych podlegają kontroli bezpieczeństwa zgodnie z VDE 0701.

- Zaparkować zamiatarkę na równej powierzchni.
- Obrócić kluczyk zapłonowy w położenie „0” i wyjąć go.
- Zablokować hamulec postojowy.

### Czyszczenie

#### Uwaga

Niebezpieczeństwo uszkodzenia! Urządzenia nie wolno czyścić za pomocą węża ani strumienia wody pod ciśnieniem (niebezpieczeństwo zwarcia lub innych uszkodzeń).

#### Czyszczenie wnętrza urządzenia

##### ⚠ Niebezpieczeństwo

Ryzyko obrażeń! Nosić maskę przeciwpyłową i okulary ochronne.

- Oczyszczyć urządzenie szmatką.
- Przedmuchać urządzenie sprężonym powietrzem.

#### Czyszczenie urządzenia z zewnątrz

- Wytrzeć urządzenie szmatką nasączoną łagodnym roztworem czyszczącym.

**Wskazówka:** Nie używać agresywnych środków czyszczących.



## Terminy konserwacji

**Przestrzegać listy kontrolnej 5.950-648.0!**

**Wskazówka:** Licznik godzin roboczych podaje termin konserwacji.

## Konserwacja przeprowadzana przez klienta

**Wskazówka:** Przeprowadzenie wszystkich prac serwisowych i konserwacyjnych wykonywanych przez klienta należy powierzać wykwalifikowanemu specjalście. W razie potrzeby można zwrócić się zawsze do autoryzowanego sprzedawcy produktów firmy Kärcher.

### Codziennie:

- Skontrolować stopień zużycia walca zamiatającego i miotły bocznej i w razie potrzeby usunąć zaplątane nici, sznurki itp.
- Sprawdzić działanie wszystkich elementów obsługi.
- Sprawdzić urządzenie pod kątem uszkodzeń.

### Co tydzień:

- Wyczyścić chłodnicę oleju hydraulicznego.
- Sprawdzić instalację hydrauliczną.
- Sprawdzić poziom oleju hydraulicznego.
- Sprawdzić poziom płynu hamulcowego.
- Sprawdzić, czy listwy uszczelniające nie są zużyte, w razie konieczności wymienić.
- Sprawdzić i nasmarować pokrywę pojemnika.

### Konserwacja w przypadku zużycia:

- Wymienić listwy uszczelniające.
- Ustawić wzgl. wymienić boczne uszczelnienia.
- Wymienić wałek zmiatający.
- Wymienić miotły boczne.

**Wskazówka:** Opis, patrz rozdział Prace konserwacyjne.

## Konserwacja przeprowadzana przez serwis producenta

### Po 50 godzinach roboczych:

- Przeprowadzić pierwszą kontrolę zgodnie ze wskazaniem zeszytu konserwacji.

### Po 250 godzinach roboczych:

- Przeprowadzić kontrolę zgodnie ze wskazaniem zeszytu konserwacji.

**Wskazówka:** Aby zachować prawo do świadczeń gwarancyjnych, w trakcie obowiązywania gwarancji wszelkie prace serwisowe i konserwacyjne należy zlecać serwisowi producenta, zgodnie z książką serwisową.

## Prace konserwacyjne

### Przygotowanie:

- Zaparkować zmiatarke na równej powierzchni.
- Obrócić kluczyk zapłonowy w położenie „0” i wyjąć go.
- Zablokować hamulec postojowy.

### Ogólne zasady bezpieczeństwa

#### ⚠ Niebezpieczeństwo

**Niebezpieczeństwo zranienia!** Przy podniesionym zbiorniku na śmieci zawsze zakładać drążek zabezpieczający.



- 1 Uchwyt drążka zabezpieczającego
- 2 Drążek zabezpieczający

- Odchylić drążek zabezpieczający ku górze w celu dokonania opróżnienia wysokościowego i włożyć do uchwyty (zabezpieczonego).

### Wymiana akumulatorów

Baterie można wymieniać tylko w zestawie. Wymiany może dokonać jedynie wykwalifikowany personel.

- Ze względu na wielki ciężar (460 kg) wymiany można dokonać jedynie przy użyciu żurawia.

**Wskazówka:** Poprzecznice należy odkręcić przed wymianą akumulatorów.



- Podczas demontażu akumulatora zwrócić uwagę na to, by najpierw odłączyć przewód bieguna ujemnego.
- Zamocować liny żurawia przy 4 pętłach zestawu akumulatorów i ostrożnie podnieść akumulatory.

## Sprawdzić i uzupełnić poziom oleju hydraulicznego

### Wskazówka

Pojemnika na śmieci nie można podnieść.

- Otworzyć osłonę silnika.



- 1 Zbiornik oleju hydraulicznego
- 2 Wziernik
- 3 Korek zamykający, otwór wlewu oleju
- 4 Chłodnica oleju hydraulicznego
- 5 Manometr

- Sprawdzić poziom oleju hydraulicznego we wzierniku.

– Poziom oleju musi znajdować się między znacznikiem „MIN” a „MAX”.

– Jeśli poziom oleju jest niższy od znacznika „MIN”, dolać oleju hydraulicznego.

- Odkręcić korek zamykający otwór wlewu oleju.

- Wyczyścić obszar wlotu.

- Dolać oleju hydraulicznego.

### Gatunek oleju: patrz Dane techniczne

- Nakręcić korek zamykający otwór wlewu oleju.

### Wskazówka

Jeżeli manometr wskazuje podniesione ciśnienie oleju hydraulicznego, serwis firmy Kärcher musi wymienić filtr oleju hydraulicznego.

### Kontrola instalacji hydraulicznej

- Zablokować hamulec postojowy.

- Uruchomić silnik.

Konserwację instalacji hydraulicznej przeprowadza tylko serwis firmy Kärcher.

- Sprawdzić szczelność wszystkich węży hydraulicznych i przyłączy.

### Sprawdzanie walca zmiatającego

- Przekręcić kluczyk w stacyjce do położenia „I”.

- Podnieść pojemnika na śmieci do pozycji końcowej.

- Przekręcić kluczyk zapłonowy do pozycji 0.

- Zablokować hamulec postojowy.

- Drążek zabezpieczający zakładać przy opróżnianiu wysokościowym.

- Zdjąć taśmy lub liny z walca zmiatającego.

- Wyjąć drążek zabezpieczający.

- Włożyć kluczyk do stacyjki.

- Przekręcić kluczyk w stacyjce do położenia „I”.

- Opuścić zbiornik na śmieci do pozycji końcowej.

- Obrócić kluczyk zapłonowy w położenie „0” i wyjąć go.

## Wymiana walca zamiatającego

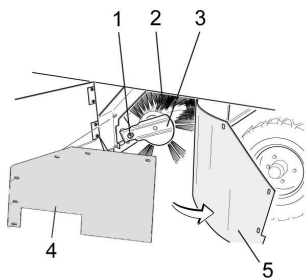

- 1 Śruba mocująca oprawy walca zamiatającego
- 2 Walec zamiatający
- 3 Oprawa walca zamiatającego
- 4 Błacha podtrzymująca boczną uszczelkę
- 5 Boczna uszczelka

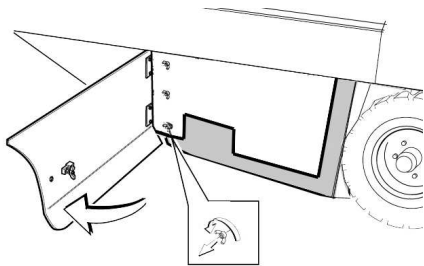

- Otworzyć kluczem osłonę boczną.
- Odkręcić nakrętki motylkowe blachy podtrzymującej z bocznego uszczelnienia i zdjąć blachę podtrzymującą.
- Boczną uszczelkę rozłożyć na zewnątrz.
- Wykręcić śrubę mocującą oprawy walca zamiatającego i odchylić oprawę na zewnątrz.
- Wyjąć walec zamiatający.

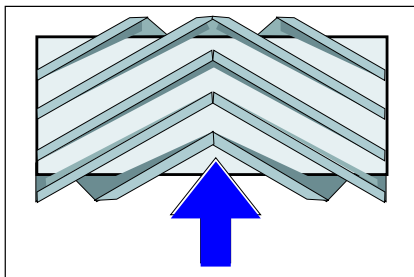

Pozycja montażowa walca w kierunku jazdy (widok z góry)

**Wskazówka:** Podczas montażu nowego walca zamiatającego zwrócić uwagę na położenie zestawu szczotek.

- Zamontować nowy walec zamiatający. Rowki walca zamiatającego należy nałożyć na rowki przeciwnego wahacza.

**Wskazówka:** Po montażu nowego walca zamiatającego należy wyregulować poziom zamiatania.

### Sprawdzanie i regulacja poziomu zamiatania walca

**Wskazówka:** Szerokość zamiatania ustawiona jest fabrycznie na 80 mm i w miarę zużycia walca zamiatającego można ją stopniowo dopasowywać.

- Sprawdzić ciśnienie powietrza w oponach.

- Wyłączyć dmuchawę ssącą.
- Wjechać maszyną na równe i gładkie podłoże, pokryte widoczną warstwą pyłu lub kredy.
- Ustawić programator na zamiatanie przy użyciu walca.
- Ustawić przełącznik programów do pozycji transportu.
- Cofnąć urządzenie.
- Skontrolować szerokość zamiatania.

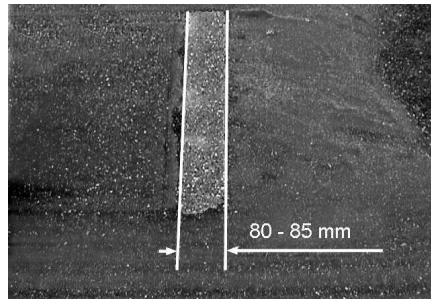

Powierzchnia zamiatania powinna tworzyć równomierny kwadrat o szer. 80-85 mm.

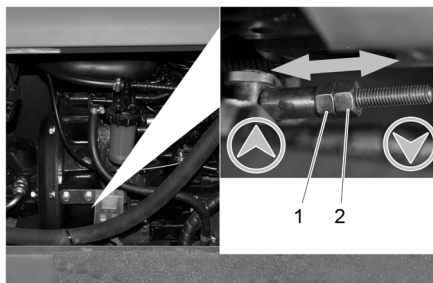

- 1 Nakrętka regulująca
- 2 Nakrętka zabezpieczająca

- Otwiera się boczna osłona silnika.
- Poluzować nakrętkę zabezpieczającą.
- Ustawić szerokość zamiatania
- Przykręcić nakrętkę zabezpieczającą.
- Skontrolować poziom zamiatania walca zamiatającego.

### Sprawdzanie i regulacja szerokości zamiatanej przez miotłę boczną

- Podnieść boczną miotłę.
- Wjechać maszyną na równe i gładkie podłoże, pokryte widoczną warstwą pyłu lub kredy.
- Ustawić programator na zamiatanie przy użyciu walca i miotły bocznej.
- Podnieść boczną miotłę.
- Przełącznik wyboru programu ustawić na opcję Jazda.
- Cofnąć urządzenie.
- Skontrolować szerokość zamiatania.

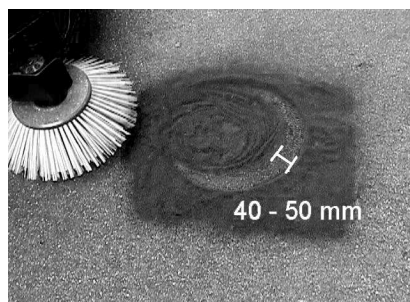

Szerokość poziomu zamiatania powinna wynosić 40-50 mm.

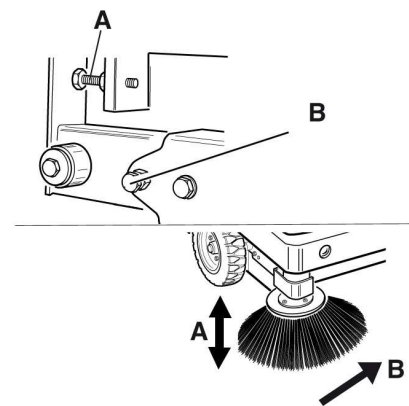

- Skorygować szerokość zamiatania przy użyciu dwóch śrub nastawczych.
- Skontrolować szerokość zamiatania.

### Ustawianie bocznych uszczelnień

- Podnieść pojemnik na śmieci i zabezpieczyć drążkiem zabezpieczającym.

### ⚠ Niebezpieczeństwo

*Niebezpieczeństwo zranienia! Przy podniesionym zbiorniku na śmieci zawsze zakładać drążek zabezpieczający.*

- Odchylić drążek zabezpieczający ku górze w celu dokonania opróżnienia wysokościowego i włożyć do uchwyty (zabezpieczonego).



- 1 Uchwyt drążka zabezpieczającego
- 2 Drążek zabezpieczający

- Otworzyć osłonę boczną w sposób opisany w rozdziale „Wymiana walca zamiatającego“.
- Poluzować 6 nakrętek motylkowych przy bocznej blaszce podtrzymującej.
- Poluzować 3 nakrętki (SW 13) przy blaszce podtrzymującej z przodu.
- Boczne uszczelnienie docisnąć na tyle ku dołowi (otwór podłużny), aż osiągnie odstęp 1 - 3 mm od ziemi.
- Przykręcić blachy podtrzymujące.
- Powtórzyć proces na drugiej stronie urządzenia.

### Ręczne czyszczenie filtra pyłowego

- Wyczyścić filtr pyłowy naciskając na przycisk czyszczenia filtra.

### Wymiana filtra pyłu

#### ⚠ Ostrzeżenie

*Przed przystąpieniem do wymiany filtra pyłu opróżnić zbiornik śmieci. Podczas prac przy instalacji filtrującej nosić maskę przeciwpyłową. Przestrzegać przepisów bezpieczeństwa dot. obchodzenia się z drobnymi pyłami.*



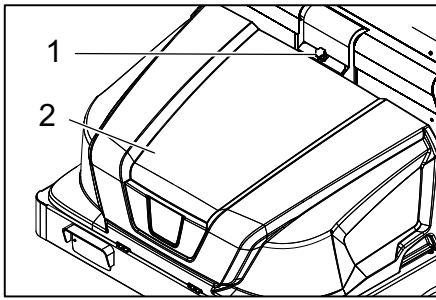

- 1 Blokada pokrywy urządzenia
- 2 Pokrywa urządzenia

- Otworzyć blokadę, w tym celu wykręcić śrubę skrzydełkową.
- Złożyć pokrywę urządzenia do przodu.

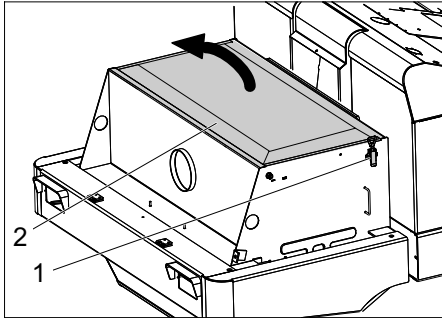

- Otworzyć pokrywę filtra.

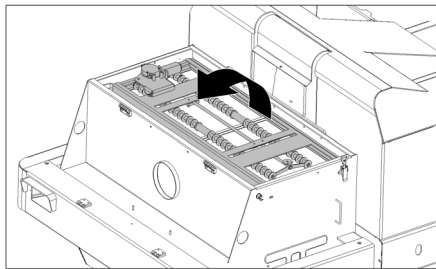

- Rozłożyć wibrator filtra do przodu.

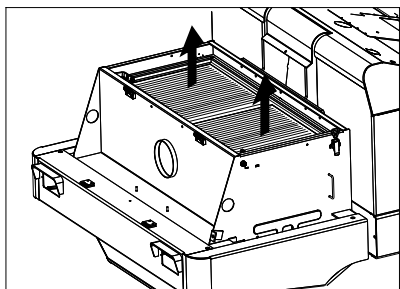

- Wymienić filtr pyłu.
- Ponownie zamknąć pokrywę filtra.

#### Wymiana żarówki reflektora (opcja)

- Odkręcić reflektor.
- Wyjąć reflektor i wtyki.

**Wskazówka:** Pamiętać o pozycjach wtyków.

- Rozkręcić reflektor.
- Rozłożyć obudowę reflektora i utrzymać go w pozycji poziomej, gdyż żarówka nie jest zamocowana.
- Odryglować pałąk zamykający i wyjąć żarówkę.
- Zamontować nową żarówkę.
- Montaż wykonać w odwrotnej kolejności.

#### Wymiana żarówki migacza (opcja)

**Wskazówka:** Do wymiany żarówki migacza należy usunąć szkiełko migacza z obudowy.

#### Wymiana bezpieczników

- Otworzyć uchwyt zabezpieczający.

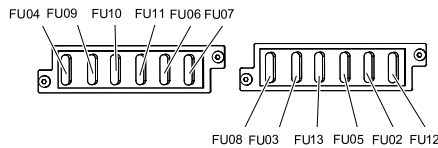

- Sprawdzić bezpieczniki.
  - Wymienić uszkodzone bezpieczniki.
- Wskazówka:** Bezpiecznik FU 01 (bezpiecznik główny) umieszczony jest na obudowie układu elektronicznego. Bezpieczniki FU 14, FU 15 i FU 16 umieszczone są wewnątrz obudowy układu elektronicznego. **Uwaga:** Do otwarcia obudowy i wymiany bezpieczników uprawnione są wyłącznie autoryzowane punkty serwisowe.

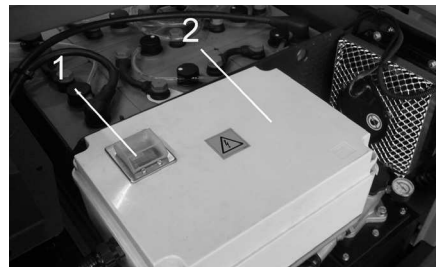

- 1 Bezpiecznik FU 1 (bezpiecznik główny)
- 2 Obudowa układu elektronicznego

FU 01	Bezpiecznik główny	220 A
FU 02	Wyłącznik stykowy fotela	3 A
FU 03	Kabina kierowcy (opcja)	10 A
FU 04	Przełącznik kierunku jazdy	5 A
FU 05	Wskaźnik wielofunkcyjny	3 A
FU 06	Chłodnica oleju hydraulicznego	25 A
FU 07	Programator	15 A
FU 08	Klakson	10 A
FU 09	Lewe oświetlenie	7,5 A
FU 10	Prawe oświetlenie	7,5 A
FU 11	Oświetlenie robocze	10 A
FU 12	Obrotowe światło ostrzegawcze	5 A
FU 13	Układ wibracyjny	10 A
FU 14	Silnik	3 A
FU 15	Przełącznik napięciowy	20 A
FU 16	Stacyjka	3 A

**Wskazówka:** Stosować wyłącznie bezpieczniki o tej samej wartości.

## Deklaracja zgodności UE

Niniejszym oświadczamy, że określone poniżej urządzenie odpowiada pod względem koncepcji, konstrukcji oraz wprowadzonej przez nas do handlu wersji obowiązującym wymogom dyrektyw UE dotyczącym wymagań w zakresie bezpieczeństwa i zdrowia. Wszelkie nie uzgodnione z nami modyfikacje urządzenia powodują utratę ważności tego oświadczenia.

**Produkt:** Zamiatarka

**Typ:** 1.186-xxx

**Obowiązujące dyrektywy WE**

2006/42/WE (+2009/127/WE)

2004/108/WE

2000/14/WE

**Zastosowane normy zharmonizowane**

EN 55012: 2007 + A1: 2009

EN 61000-6-2: 2005

EN 60335-1

EN 60335-2-29: 2004+A2: 2010

EN 60335-2-72

EN 61000-3-2: 2006+A1: 2009+A2: 2009

EN 61000-3-3: 2008

EN 62233: 2008

**Zastosowana metoda oceny zgodności**

2000/14/WE: Załącznik V

**Poziom mocy akustycznej dB(A)**

Zmierzony: 90

Gwarantowany: 93

Z upoważnienia zarządu przedsiębiorstwa.

  
H. Jenner  
CEO

  
S. Reiser  
Head of Approbation

Pełnomocnik dokumentacji:

S. Reiser

Alfred Kärcher GmbH & Co. KG

Alfred-Kärcher-Str. 28 - 40

71364 Winnenden (Germany)

tel.: +49 7195 14-0

faks: +49 7195 14-2212

Winnenden, 2012/04/01

## Gwarancja

W każdym kraju obowiązują warunki gwarancji określone przez odpowiedniego lokalnego dystrybutora. Ewentualne usterki urządzenia usuwane są w okresie gwarancji bezpłatnie, o ile spowodowane są błędem materiałowym lub produkcyjnym. W sprawach napraw gwarancyjnych prosimy kierować się z dowodem zakupu do dystrybutora lub do autoryzowanego punktu serwisowego.

## Usuwanie usterek

Usterka	Usuwanie usterek
Urządzenie nie jedzie albo jedzie tylko powoli	Zająć miejsce w fotelu kierowcy, aktywowany zostanie przełącznik kontaktu fotela
	Włączyć bezpiecznik FU 1 (na obudowie układu elektronicznego), który zadziałał
	Naładować albo wymienić akumulator
	Zwolnić hamulec postojowy
	Sprawdzić, czy nie zaplątały się tasiemki i nici.
	Powiadomić serwis firmy Kärcher
Świst w układzie hydraulicznym	Uzupełnić poziom płynu hydraulicznego
	Powiadomić serwis firmy Kärcher
Szcotki kręcą się jedynie powoli, albo wcale się nie kręcą.	Sprawdzić, czy nie zaplątały się tasiemki i nici.
	Powiadomić serwis firmy Kärcher
Mało albo brak mocy ssania w obszarze szczotek	Oczyścić filtr.
	Powiadomić serwis firmy Kärcher
Urządzenie pyli	Ustawianie bocznych uszczelnień
	Włączyć dmuchawę
	Wyczyścić filtr pyłowy
	Wymienić uszczelki filtra
	Powiadomić serwis firmy Kärcher
Moduł czyszczący pozostawia śmieci	Opróżnić zbiornik śmieci
	Wyczyścić filtr pyłowy
	Wymiana walca zmiatającego
	Ustawić szerokość zmiatania
	Wymienić taśmę uszczelniającą pojemnika na śmieci
	Usunąć blokadę walca zmiatającego
	Powiadomić serwis firmy Kärcher
Pojemnik na śmieci się nie podnosi lub nie obniża	Sprawdzić bezpieczniki.
	Powiadomić serwis firmy Kärcher
Pojemnik na śmieci obraca się zbyt powoli albo nie obraca się wcale	Powiadomić serwis firmy Kärcher
Usterki robocze hydraulicznie poruszanych części	Powiadomić serwis firmy Kärcher

## Dane techniczne

		KM 130/300 R Bp
<b>Dane urządzenia</b>		
Prędkość jazdy, w przód	km/h	7
Prędkość jazdy, w tył	km/h	7
Maks. zdolność pokonywania wzniesień	--	14 %
Wydajność powierzchniowa bez mioteł bocznych	m <sup>2</sup> /h	7000
Wydajność powierzchniowa z 1 miotłami bocznymi	m <sup>2</sup> /h	9100
Szerokość robocza bez mioteł bocznych	mm	1000
Szerokość robocza z 1 miotłami bocznymi	mm	1300
Stopień ochrony, ochrona przed kroplami wody	--	IPX 3
Okres eksploatacji przy w pełni załadowanym akumulatorze	h	2
<b>Instalacja elektryczna</b>		
Pojemność akumulatora	V, Ah	36, 360
Zestaw akumulatorów	kg	460
<b>Instalacja hydrauliczna</b>		
Ilość oleju w całej instalacji hydraulicznej	l	25
Ilość oleju w zbiorniku hydraulicznym	l	20,5
Typ oleju hydraulicznego	--	HV 46
<b>Zbiornik na śmieci</b>		
Maks. wys. wylądunku	mm	1400
Objętość zbiornika śmieci	l	300
<b>Walec zamiatający</b>		
Średnica walca zamiatającego	mm	300
Szerokość walca zamiatającego	mm	1000
Ilość obrotów	obr./min.	325
Szerokość zamiatania	mm	80
<b>Miotła boczna</b>		
Średnica miotły bocznej	mm	600
Prędkość obrotowa (bezstopniowa)	obr./min.	61
<b>Ogumienie pełne</b>		
Rozmiar opon przednich	--	15-4,5 x 8
Rozmiar opon tylnych	--	15-4,5 x 8
<b>Hamulec</b>		
Przednie koła	--	Mechaniczny
Koło tylne	--	hydrostatyczny
<b>Układ filtracyjny i ssący</b>		
Konstrukcja	--	Płaski filtr falisty
Ilość obrotów	obr./min.	2800
Powierzchnia filtra drobnego pyłu	m <sup>2</sup>	5,2
Podciśnienie znamionowe w układzie ssącym	mbar	15,5
Znamionowy strumień objętości w układzie ssącym	m <sup>3</sup> /h	800
Układ wibracyjny	--	Silnik elektryczny
<b>Warunki otoczenia</b>		
Temperatura	°C	-5 do +40
Wilgotność powietrza, brak obroszenia	%	0 - 90
<b>Wartości określone zgodnie z EN 60335-2-72</b>		
<b>Emisja hałasu</b>		
Poziom ciśnienie akustycznego L <sub>pA</sub>	dB(A)	75
Niepewność pomiaru K <sub>pA</sub>	dB(A)	3
Poziom mocy akustycznej L <sub>WA</sub> + Niepewność pomiaru K <sub>WA</sub>	dB(A)	93
<b>Drgania urządzenia</b>		
Drgania przenoszone przez kończyny górne	m/s <sup>2</sup>	< 2,5
Fotel	m/s <sup>2</sup>	< 2,5
Niepewność pomiaru K	m/s <sup>2</sup>	0,1
<b>Wymiary i ciężar</b>		
Długość x szerokość x wysokość	mm	2040x1330x1430
Promień skrętu w prawo	mm	1400
Promień skrętu w lewo	mm	1400
Ciężar (bez/z akumulatorem)	kg	840/1300
Dopuszczalny ciężar całkowity	kg	1789
Dopuszczalne obciążenie osi przedniej	kg	897
Dopuszczalne obciążenie osi tylnej	kg	892
<b>Zmiany techniczne zastrzeżone!</b>		





Înainte de prima utilizare a aparatului dvs. citiți acest instrucțiunile original, respectați instrucțiunile cuprinse în acesta și păstrați-l pentru întreținerea ulterioară sau pentru următorii posesori.

Înainte de prima utilizare citiți neapărat măsurile de siguranță nr. 5.956-250!

## Cuprins

Măsuri de siguranță . . . . .	RO	..	1
Observații generale . . . . .	RO	..	1
Simboluri pe aparat . . . . .	RO	..	2
Simboluri din manualul de utilizare . . . . .	RO	..	2
Funcționarea . . . . .	RO	..	2
Utilizarea corectă . . . . .	RO	..	2
Materiale adecvate . . . . .	RO	..	2
Protecția mediului înconjurător	RO	..	2
Elemente de utilizare și funcționale . . . . .	RO	..	3
Figură mașină de măturat	RO	..	3
Panou operator . . . . .	RO	..	3
Butoane de funcții . . . . .	RO	..	3
Lămpi de control și afișaj	RO	..	4
Înainte de punerea în funcțiune	RO	..	4
Rabatarea cabinei de șofer	RO	..	4
Blocarea/deblocarea frânelor de imobilizare . . . . .	RO	..	4
Deplasarea mașinilor de măturat fără acționare proprie . . . . .	RO	..	4
Deplasarea aparatelor de măturat cu acționare proprie	RO	..	4
Punerea în funcțiune . . . . .	RO	..	4
Observații generale . . . . .	RO	..	4
Lucrări de verificare și întreținere . . . . .	RO	..	4
Înainte de punerea în funcțiune	RO	..	4
Măsuri de siguranță acumulatori . . . . .	RO	..	4
Încărcarea acumulatorilor	RO	..	5
Funcționarea . . . . .	RO	..	5
Reglarea scaunului șoferului . . . . .	RO	..	5
Selectarea programelor . . . . .	RO	..	5
Pornirea aparatului . . . . .	RO	..	5
Deplasarea aparatului . . . . .	RO	..	5
Regim de măturare . . . . .	RO	..	6
Golirea rezervorului de mizerie . . . . .	RO	..	6
Oprirea aparatului . . . . .	RO	..	6
Transportul . . . . .	RO	..	6
Depozitarea aparatului . . . . .	RO	..	6
Scoaterea din funcțiune . . . . .	RO	..	6
Îngrijirea și întreținerea . . . . .	RO	..	6
Observații generale . . . . .	RO	..	6
Curățarea . . . . .	RO	..	6
Intervale de întreținere . . . . .	RO	..	7
Lucrări de întreținere . . . . .	RO	..	7
Declarație de conformitate CE	RO	..	9
Garanție . . . . .	RO	..	9
Remediarea defecțiunilor . . . . .	RO	..	10
Date tehnice . . . . .	RO	..	11

## Măsuri de siguranță



Există pericolul unor afecțiuni ale auzului. În timpul lucrului cu aparatul, purtați protecție pentru urechi.

## Observații generale

Dacă la despachetare constatați deteriorări apărute în timpul transportului, luați legătura cu magazinul.

- Plăcuțele de avertizare și cu indicații montate pe aparat conțin informații importante pentru utilizarea în condiții de siguranță.
- În afară de indicațiile din instrucțiunile de utilizare, este necesar să fie luate în considerare și prescripțiile generale privind protecția muncii și prevenirea accidentelor de muncă, emise de organele de reglementare.

### Indicații referitoare la descărcare

#### ⚠ Pericol

*Pericol de accidentare și de deteriorare!*

*La încărcare țineți cont de greutatea aparatului.*

Masa (fără baterii)	840 kg*
Masa (cu baterii)	1300 kg*

\* Cu accesoriile montate greutatea aparatului este considerabil mai mare.

#### ➔ Nu folosiți stivuitor.

➔ Pentru încărcarea aparatului utilizați o rampă sau o macara corespunzătoare!

➔ La utilizarea unei rampe aveți grijă la următoarele:

Gardă la sol: 70 mm.

➔ Dacă mașina se livrează pe un palet, trebuie să construiți o rampă de descărcare din scândurile livrate împreună cu aparat.

Instrucțiunile referitoare la montare se găsesc la pagina 2 (interiorul copertei).

**Observație importantă:** fiecare scândură trebuie fixată cu câte 2 șuruburi.

### Deplasarea

#### ⚠ Pericol

*Pericol de accidentare și de deteriorare!*

#### ⚠ Pericol

*Pericol de accidentare!*

*Pericol de răsturnare în cazul unor pante prea mari.*

- *Urcați numai pe pante de până la 14 % în direcția de deplasare.*

*Pericol de răsturnare în cazul în care se merge prea repede în curbe.*

- *Mergeți încet în curbe.*

*Pericol de răsturnare în cazul în care suprafața nu este stabilă.*

- *Mișcați aparatul numai pe suprafețe stabile.*

*Pericol de răsturnare în cazul unei înclinări laterale prea mari.*

- *În direcția perpendiculară pe direcția de mers urcați numai pe pante de până la maxim 10%.*

- Trebuie respectate măsurile, regulile și prevederile valabile pentru vehicule.
- Operatorul trebuie să folosească aparatul conform specificațiilor acestuia. Acesta trebuie să respecte condițiile locale și în timpul utilizării să fie atent la terți, în special la copii.
- Aparatul poate fi folosit numai de persoane instruite în manipularea acestuia sau care și-au dovedit abilitatea de a opera aparatul și au fost însărcinate în mod expres cu utilizarea aparatului.
- Nu este permisă utilizarea aparatului de către minori.
- Nu este permisă transportarea pasagerilor pe vehicul.
- Aparatele cu post de conducere vor fi puse în mișcare numai de pe scaunul șoferului.
- ➔ Pentru a preveni folosirea aparatului de persoane neautorizate, scoateți cheia de contact.
- ➔ Nu lăsați aparatul nesupravegheat în timp ce motorul este în funcțiune. Operatorul poate părăsi aparatul abia după ce motorul a fost oprit, aparatul a fost imobilizat, frâna de mână a fost trasă și cheia de contact a fost scoasă.

### Aparatele acționate cu acumulatori

**Indicație:** Garanția este valabilă numai dacă se folosesc acumulatorii și încărcătoarele recomandate de Kärcher.

- Respectați neapărat instrucțiunile producătorului acumulatorului și ale producătorului încărcătorului. Respectați legislația privind manipularea acumulatorilor.
- Nu lăsați acumulatorii să stea mult descărcați; ei trebuie încărcăți cât mai repede posibil.
- Pentru a evita curenții de conturare, aveți grijă ca acumulatorii să fie mereu curați și uscați. Feriți-i de murdărire, de exemplu prin pulberi metalice.
- Nu așezați unelte sau obiecte similare pe acumulator. Pericol de scurtcircuit și explozie.
- În apropierea acumulatorului sau al spațiului unde se încarcă acumulatorul este interzis focul deschis, generarea de scântei și fumatul. Pericol de explozie.
- Nu atingeți părțile componente fierbinți, de ex. motorul (pericol de arsuri).
- Atenție la manipularea acidului de baterie. Se vor respecta instrucțiunile de siguranță corespunzătoare!
- Acumulatorii consumați trebuie eliminați în mod ecologic, conform Directivei 91/157/CEE.

## Accesorii și piese de schimb

- Vor fi utilizate numai accesorii și piese de schimb aprobate de către producător. Accesorii originale și piesele de schimb originale constituie o garanție a faptului că utilajul va putea fi exploatat în condiții de siguranță și fără defecțiuni.
- O selecție a pieselor de schimb utilizate cel mai de se găsește la sfârșitul instrucțiunilor de utilizare.
- Informații suplimentare despre piesele de schimb găsiți la [www.kaercher.com](http://www.kaercher.com), în secțiunea Service.

## Simboluri pe aparat

	<i>Pericol de arsuri din cauza suprafețelor fierbinți! Înainte de a efectua lucrări la aparat, lăsați sistemul de evacuare a gazelor să se răcească.</i>
	<i>Efectuați lucrările la acest aparat întotdeauna cu mănuși potrivite.</i>
	<i>Pericol de strivire din cauza prinderii între piesele mobile ale autovehiculelor.</i>
	<i>Pericol de accidentare din cauza componentelor mobile. Nu introduceți mâna.</i>
	<i>Pericol de incendiu. Nu aspirați obiecte aprinse sau incandescente.</i>
	<i>Aționare cu lanț/Punct de ancorare</i>
	<i>Puncte de fixare a cricului</i>
	<i>Reglarea cilindrului de măturare</i>
	<i>Înclinația maximă a solului în cazul deplasării cu rezervorul de mizerie în poziție ridicată.</i>
	<i>Urcați numai pe pante de până la 14 % în direcția de deplasare.</i>

	<i>Atenție la peria rotativă (țineți cont de direcția de rotație).</i>
	<i>Tensiune electrică periculoasă!</i>
	<i>Pericol de deteriorare! Nu spălați filtrul de praf.</i>

## Simboluri din manualul de utilizare

### ⚠ Pericol

Pericol iminent, care duce la vătămări corporale grave sau moarte.

### ⚠ Avertisment

Posibilă situație periculoasă, care ar putea duce la vătămări corporale grave sau moarte.

### ⚠ Atenție

Posibilă situație periculoasă, care ar putea duce la vătămări corporale ușoare sau pagube materiale.

## Funcționarea

Mașina de măturat funcționează după principiul fărâșului.

- Cilindrul de măturare rotativ transportă murdăria direct în rezervorul de murdărie.
- Mătura laterală curăță colțurile și muchiile de pe suprafața de măturat și transportă murdăria pe banda cilindrului de măturare.
- Praful fin este aspirat de suflanta de aspirare prin filtrul de praf.

## Utilizarea corectă

Această mașină de măturat este destinată măturării suprafețelor murdare în spații interioare și exterioare.

- Aparatul și accesorii trebuie verificate înainte de utilizare pentru a vedea dacă sunt în stare bună și permit utilizarea aparatului în condiții de siguranță. Dacă starea nu este ireproșabilă, acestea nu pot fi utilizate.
- Utilizați acest aparat de măturat exclusiv în conformitate cu datele din aceste instrucțiuni de utilizare.
- Această mașină de măturat este destinată măturării suprafețelor murdare în spații interioare și exterioare.
- Aparatul nu este prevăzut pentru aspirarea pulberilor nocive.
- Nu efectuați modificări ale aparatului.
- Nu măturați/aspirați niciodată lichide explozive, gaze inflamabile, precum și acizi nediluți și solvenți! Aici se include benzina, diluanții sau păcura, care împreună cu aerul aspirat pot forma vapori sau amestecuri explozibile, în plus menționăm acetona, acizii nediluți și solvenții, deoarece ele atacă materialele folosite la acest aparat.

- Nu măturați/aspirați obiecte aprinse sau incandescente.
- Aparatul este prevăzut numai pentru aspirarea suprafețelor specificate în manualul de utilizare.
- Deplasarea se va face numai pe suprafețele specificate de proprietar sau de reprezentantul acestuia pentru folosirea mașinii.
- Nu stați în zona periculoasă. Este interzisă utilizarea în încăperi unde există pericol de explozie.
- În general: nu lăsați în apropierea aparatului substanțe ușor inflamabile (pericol de explozie/incendiu).

## Materiale adecvate

### ⚠ Pericol

Pericol de accidentare! Verificați capacitate portantă a solului înainte de deplasare.

- asfalt
- podele industriale
- șapă
- beton
- dale de piatră

### ⚠ Atenție

Pericol de deteriorare! Nu măturați benzi, sfori sau sârme, pentru că aceștia se pot înfășura pe cilindrul de măturare.

## Protecția mediului înconjurător

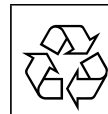

Materialele de ambalare sunt reciclabile. Ambalajele nu trebuie aruncate în gunoierul menajer, ci trebuie duse la un centru de colectare și revalorificare a deșeurilor.

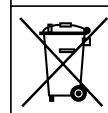

Aparatele vechi conțin materiale reciclabile valoroase, care pot fi supuse unui proces de revalorificare. Bateriile, uleiul și substanțele asemănătoare nu trebuie să ajungă în mediul înconjurător. Din acest motiv, vă rugăm să apelați la centrele de colectare abilitate pentru eliminarea aparatelor vechi.

### Observații referitoare la materialele conținute (REACH)

Informații actuale referitoare la materialele conținute puteți găsi la adresa:

[www.kaercher.com/REACH](http://www.kaercher.com/REACH)

## Elemente de utilizare și funcționale

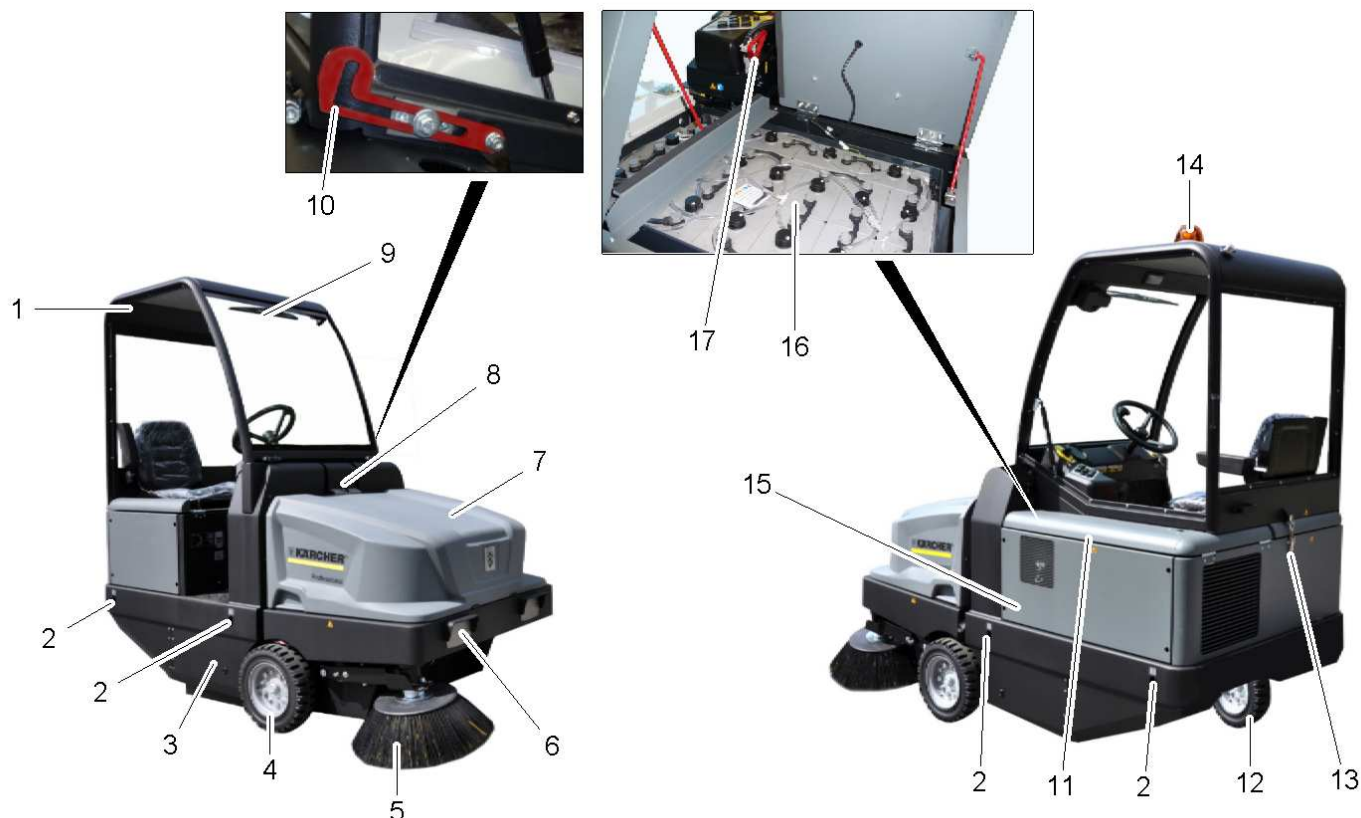

### Figură mașină de măturat

- 1 Cabină șofer (opțional)
- 2 Punct de fixare (4 buc.)
- 3 Acces cilindru de măturare
- 4 Roată din față
- 5 Mătură laterală
- 6 Instalație de iluminare (opțional)
- 7 Rezervor pentru murdăria măturată
- 8 Dispozitiv de închidere capac aparat
- 9 Ștergător de parbriz (opțional)
- 10 Manetă de siguranță cabină de șofer
- 11 Capotă motor
- 12 Roată din spate
- 13 Zăvor cabină de șofer
- 14 Girofar
- 15 Reglaj cilindru de măturare (nu apare pe imagine)
- 16 Set de acumulatori  
1 x 36 V, 360 Ah
- 17 Fișa acumulator

### Panou operator

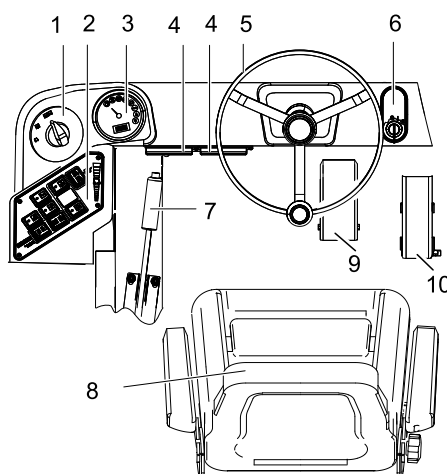

- 1 Comutator pentru programe
- 2 Taste de funcții
- 3 Afișaj multifuncțional
- 4 Cutie de siguranță la locul de muncă
- 5 Volan
- 6 Contact aprindere  
Poziția 0: Oprire motor  
Poziția 1: Aprindere pornită  
Poziția 2: Pornire motor
- 7 Frâna de imobilizare
- 8 Scaun (cu comutator de contact)
- 9 Pedală de frânare
- 10 Pedala de deplasare

### Butoane de funcții

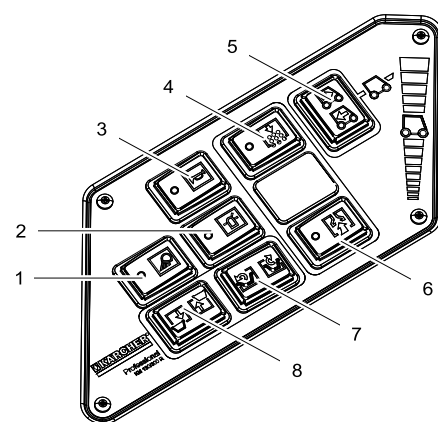

- 1 Pornire/oprire lumini de lucru (opțional)
- 2 Semnalizare luminoasă de avertizare pornită/oprită
- 3 Claxon
- 4 Curățarea filtrului
- 5 Comutator selecție direcție de mers
- 6 Suflantă
- 7 Închidere/deschidere capac rezervorului
- 8 Ridicarea/coborârea rezervorului de mizerie

## Lămpi de control și afișaj

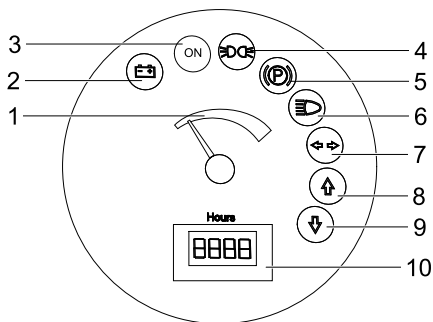

- 1 Capacitatea acumulatorului
- 2 Lampă de control baterie
- 3 Lampă de control regim de funcționare
- 4 Lampă de control lumini de poziție
- 5 Lampă de control (nu este conectat)
- 6 Lampă de control fază scurtă
- 7 Lampă de control (nu este conectat)
- 8 Lampă de control direcție de deplasare înainte
- 9 Lampă de control direcție de deplasare înapoi
- 10 Contor ore de funcționare

## Înainte de punerea în funcțiune

### Rabatarea cabinei de șofer

Pentru efectuarea diferitelor lucrări poate fi nevoie de rabatarea prealabilă a cabinei de șofer (opțional).

**Indicație:** cabina de șofer poate fi rabatăată doar pe o suprafață plană ( $\pm 5^\circ$ ).

- Deschideți zăvorul cabinei de șofer.
- Rabatați cabina de șofer, până când maneta de siguranță intră în locaș.



- Înainte de coborârea cabinei de șofer deblocați maneta de siguranță.

### Blocarea/deblocarea frânei de imobilizare

- Eliberați frâna de imobilizare în timp ce țineți pedala de frână apăsată.
- Trageți frâna de imobilizare în timp ce țineți pedala de frână apăsată.

## Deplasarea mașinilor de măturat fără acționare proprie

- Deschideți capacul motorului.
- Apăsăți în jos, cu  $90^\circ$  în lateral, maneta de mers liber a pompei hidraulice.

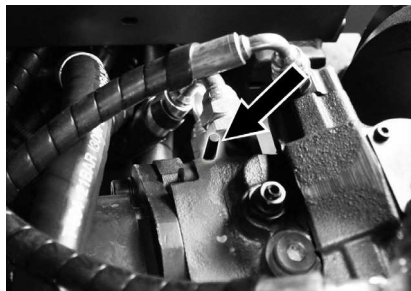

### Atenție

Nu deplasați mașina de măturare fără acționare proprie pe trasee mai lungi sau cu viteze peste 10 km/h.

- După deplasare rabatați în sus maneta de mers liber.

## Deplasarea aparatelor de măturat cu acționare proprie

- După deplasare rabatați în sus maneta de mers liber.

## Punerea în funcțiune

### Observații generale

- Amplasați mașina de măturat pe o suprafață plană.
- Scoateți cheia de contact.
- Blocați aparatul folosind frâna de imobilizare.

## Lucrări de verificare și întreținere

### Zilnic înaintea utilizării

- Verificați nivelul de încărcare a bateriilor, încărcați bateriile, dacă este nevoie (vezi capitolul "Încărcarea bateriilor").
- Verificați cilindrul de măturare și mătura laterală pentru a vedea dacă sunt uzate și dacă nu s-au prins benzi în ele.
- Verificați roțile dacă nu s-au prins benzi în ele.
- Verificați funcționarea tuturor elementelor de comandă.
- Verificați aparatul în privința deteriorărilor.
- Curățați filtrul de praf cu butonul de curățare a acestuia.

**Notă:** Descrierea o găsiți în capitolul Îngrijirea și întreținerea.

## Înainte de punerea în funcțiune

### Măsurile de siguranță acumulatori

Când umblați cu acumulatorii, respectați neapărat următoarele avertismente:

	Respectați indicațiile de pe acumulator, din instrucțiunile de utilizare și din manualul de utilizare ale vehiculului!
	Purtați protecție pentru ochi!
	Țineți copiii departe de acizi și acumulatori!
	Pericol de explozie!
	Este interzisă folosirea focului deschis, provocarea de scânteii și fumatul!
	Pericol de accidentare!
	Prim ajutor
	Simbol de avertizare
	Scoaterea din uz
	Nu aruncați acumulatorii în gunoierul menajer!
	Tensiune electrică periculoasă!

### ⚠ Pericol

Pericol de explozie! Nu așezați unelte sau alte obiecte similare pe acumulator, adică pe polii acestuia și pe conexiunile dintre celule.

### ⚠ Pericol

Pericol de accidentare! Nu lăsați să ajungă plumb pe răni. După ce lucrați cu acumulatori, spălați-vă mereu pe mâini.

### ⚠ Pericol

Pericol de incendiu și explozie!

- Este interzis fumatul și folosirea focului deschis.
- Încăperile unde se încarcă acumulatori trebuie să fie bine aerisite, deoarece în timpul încărcării se formează un gaz puternic exploziv.



### ⚠ Pericol

Pericol de arsuri cauzate de acizi!

- Dacă v-ați stropit cu acid în ochi sau pe piele, clătiți cu multă apă.
- Apoi mergeți imediat la un medic.
- Spălați cu apă hainele contaminate.

### Încărcarea acumulatorilor

#### Atenție

Înainte de utilizare încărcați acumulatorii.

### ⚠ Pericol

Pericol de accidentare! Respectați indicațiile de siguranță atunci când umblați cu bateriile. Respectați instrucțiunile de utilizare ale încărcătorului.

Citiți instrucțiunile de utilizare anexate ale producătorului și respectați-le.

Încărcați acumulatorii numai cu un încărcător adecvat.

Încăperile unde se încarcă acumulatorii trebuie să fie bine aerisite, deoarece în timpul încărcării se formează un gaz puternic exploziv.

### ⚠ Pericol

Pericol de accidentare. Adăugarea de apă în stare descărcată poate duce la vărsarea de acid din acumulator! Când umblați cu acidul din acumulator, purtați ochelari de protecție și respectați regulile aferente pentru a evita accidentările și distrugerea hainelor. Dacă ajung stropi de acid pe piele sau pe îmbrăcăminte, spălați imediat cu multă apă.

#### Atenție

Pericol de deteriorare. Pentru completarea lichidului din acumulator folosiți numai apă distilată sau desalinizată (VDE 0510). Nu folosiți aditivi (așa-numiți amelioratori), deoarece garanția își poate pierde valabilitatea.

### Baterii recomandate, încărcătoare

	Nr. de comandă
<b>Set de baterie</b> 36 V, 360 Ah, (în tavă, cu întreținere sumară)*	6.654-282.0
<b>Încărcător</b> 36 V, 50 A	6.654-283.0

\* aparatul trebuie prevăzut cu 1 set de baterii

Nu vă recomandăm utilizarea altor baterii și încărcătoare, acestea pot fi utilizate doar după consultarea serviciului pentru clienți KÄRCHER.

- Scoateți ștecherul bateriei de la mașină și conectați-l la conectorul încărcătorului.
- Introduceți ștecherul încărcătorului într-un conector normal de 16 A, încărcătorul începe să încarce automat.
- Țineți ambele capace ale motorului deschise în timpul procesului de încărcare.
- **Indicație:** Când acumulatorii sunt încărcate, deconectați mai întâi încărcătoarele de la rețeaua de curent și apoi de la acumulatorii.

### Verificarea și corectarea nivelului de lichid al acumulatorului

#### Atenție

Citiți instrucțiunile de utilizare anexate ale producătorului și respectați-le.

### Verificarea stării de încărcare a acumulatorului

- Indicatorul capacității bateriei se află în domeniul verde:  
bateria este încărcată.
  - Indicatorul capacității bateriei se află în domeniul galben:  
bateria este descărcată pe jumătate.
  - Indicatorul capacității bateriei se află în domeniul roșu:  
Bateria este aproape descărcată. Regimul de măturare se întrerupe automat în curând.
  - Lampa de control luminează cu roșu  
Bateria este descărcată. Regimul de măturare se întrerupe automat (repornirea regimului de măturare este posibilă numai după încărcarea bateriei).
- Duceți aparatul direct la stația de încărcare și evitați pantele.
  - Încărcați acumulatorul.

## Funcționarea

### Reglarea scaunului șoferului

- Trageți maneta pentru reglarea scaunului spre exterior.
- Mutați scaunul, eliberați maneta și fixați-o.
- Prin mișcarea scaunului înainte și înapoi verificați dacă este blocat.

### Selectarea programelor

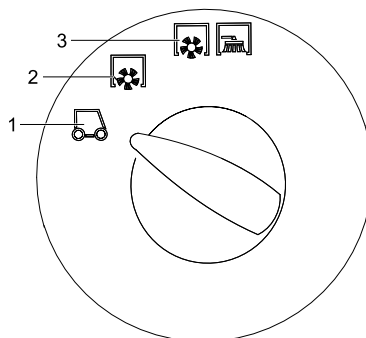

- 1 Transport
- 2 Măturare cu cilindru de măturare
- 3 Măturare cu cilindru de măturare și mătură laterală

### Pornirea aparatului

**Notă:** Aparatul este dotat cu un comutator de contact la scaun. La părăsirea scaunului de șofer aparatul se oprește.

- Așezați-vă pe scaunul șoferului.
- Aduceți comutatorul de selecție a direcției de mers în poziția de mijloc.
- Blocați aparatul folosind frâna de imobilizare.
- Introduceți cheia de contact în contact.
- Rotiți cheia de contact în poziția „I”. Aparatul este în stare de funcționare.
- Rotiți cheia de contact în poziția „II”. Aparatul poate fi deplasat.

**Indicație:** Indicatorul capacității bateriei indică după cca. 10 secunde starea reală de încărcare.

### Deplasarea aparatului

- Reglați selectorul de programe pe deplasare de transport.
- Apăsăți pedala de frânare și țineți-o apăsată.
- Eliberați frâna de imobilizare.

### Deplasarea înainte

- Mutați comutatorul pentru direcția de deplasare în poziția "înainte".
- Apăsăți încet pedala de deplasare.

### Deplasarea în spate

#### ⚠ Pericol

Pericol de accidentare! Când mergeți în spate, aveți grijă să nu periclitați nicio persoană, eventual cereți instructaj în acest sens.

#### Atenție

Pericol de deteriorare! Acționați comutatorul pentru direcția de deplasare numai când aparatul este oprit.

- Mutați comutatorul pentru direcția de deplasare în poziția "înapoi".
- Apăsăți încet pedala de deplasare.

### Manevrarea

- Pedala de deplasare permite reglarea vitezei de deplasare fără trepte.
- Evitați acționarea bruscă a pedalei, deoarece acest lucru ar putea determina distrugerea instalației hidraulice.

### Frânarea

- Dacă eliberați pedala, aparatul este frânat și se oprește singur.

**Indicație:** Efectul de frânare poate fi accentuat prin apăsarea frânei de picior.

### Trecerea peste obstacole

Trecerea peste obstacole fixe de până la 70 mm:

- treceți încet și cu grijă peste ele.

Trecerea peste obstacole fixe de peste 70 mm:

- trecerea peste obstacole se va face numai folosind o rampă adecvată.



## Regim de măturare

### Atenție

Nu măturați benzi de ambalare, sârme sau alte obiecte similare, deoarece acestea pot duce la deteriorarea mecanismului de măturare.

**Notă:** Pentru a atinge un rezultat optim de curățare, viteza de deplasare trebuie adaptată la condițiile existente.

**Notă:** În timpul utilizării, filtrul de praf trebuie curățat la intervale regulate.

### Măturarea podelelor uscate

→ Porniți suflanta.

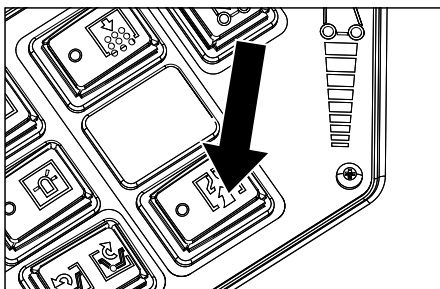

→ În cazul curățării suprafețelor setați comutatorul de selecție a programelor în poziția pentru măturare cu cilindrul de măturare.

→ La curățarea unor margini laterale, setați comutatorul de selecție a programelor în poziția pentru măturare cu cilindrul de măturare și mătură laterală.

### Măturarea podelelor umede sau uscate

→ Opriti suflanta.

→ În cazul curățării suprafețelor setați comutatorul de selecție a programelor în poziția pentru măturare cu cilindrul de măturare.

→ La curățarea unor margini laterale, setați comutatorul de selecție a programelor în poziția pentru măturare cu cilindrul de măturare și mătura laterală.

## Golirea rezervorului de mizerie

### ⚠ Pericol

*Pericol de accidentare! În timpul procesului de golire, în raza de acțiune a utilajului nu trebuie să se afle persoane sau animale.*

### ⚠ Pericol

*Pericol de strivire! Nu introduceți mâna între tijele mecanismului de golire. Nu stați sub rezervorul ridicat.*

### ⚠ Pericol

*Pericol de răsturnare! Amplasați aparatul pe o suprafață plană în timpul procesului de golire.*

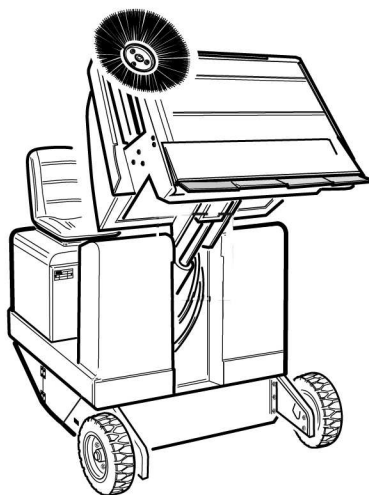

- Reglați selectorul de programe pe deplasare de transport.
- Ridicați rezervorul de mizerie.
- Apropiati-vă încet de recipientul de colectare.
- Blocați aparatul folosind frâna de imobilizare.
- Deschideți clapeta rezervorului: apăsați comutatorul din stânga și goliți rezervorul de mizerie.
- Închideți clapeta rezervorului: apăsați comutatorul din dreapta (timp de cca. 2 secunde) până ce ajunge în poziția finală.
- Eliberați frâna de imobilizare.
- Îndepărtați-vă încet de la recipientul de colectare.
- Coborâți rezervorul de murdărie până în poziția finală.

## Oprirea aparatului

- Apăsați pedala de frânare și țineți-o apăsată.
- Blocați aparatul folosind frâna de imobilizare.
- Rotiți cheia de contact în poziția 0 și apoi scoateți-o.

## Transportul

### ⚠ Pericol

*Pericol de rănire și deteriorare a aparatului! La transport țineți cont de greutatea aparatului.*

- Rotiți cheia de contact în poziția 0 și apoi scoateți-o.
- Blocați aparatul folosind frâna de imobilizare.
- Fixați aparatul de punctele de blocare folosind curele, frânghii sau lanțuri.
- Fixați roțile aparatului cu o pană.
- În cazul transportării în vehicule asigurați aparatul contra derapării și răsturnării conform normelor în vigoare.

## Depozitarea aparatului

### ⚠ Pericol

*Pericol de rănire și deteriorare a aparatului! La depozitare țineți cont de greutatea aparatului.*

## Scoaterea din funcțiune

Dacă mașina de măturat urmează să nu fie folosită o perioadă mai îndelungată, respectați următoarele puncte:

- Amplasați mașina de măturat pe o suprafață plană.
- Reglați selectorul de programe pe deplasare de transport.
- Rotiți cheia de contact în poziția 0 și apoi scoateți-o.
- Asigurați aparatul pentru ca să nu se poată deplasa din greșeală.
- Curățați exteriorul și interiorul mașinii de măturat.
- Așezați aparatul într-un loc ferit și uscat.
- Scoateți ștecherul bateriei.
- Încărcați acumulatorul și reîncărcați-l la un interval de aproximativ 2 luni.

## Îngrijirea și întreținerea

### Observații generale

### Atenție

*Pericol de deteriorare!*

*Nu spălați filtrul de praf.*

- Înaintea curățării și întreținerii aparatului, a înlocuirii componentelor sau a trecerii la altă funcție, opriți aparatul, scoateți cheia de contact și scoateți fișa acumulatorului sau decuplați acumulatorul.
- Reparațiile vor fi efectuate numai de service-uri autorizate sau de specialiști în domeniu care cunosc normele de protecție relevante.
- Aparatele pentru uz comercial folosite în mai multe locuri trebuie supuse unei verificări de siguranță conform VDE 0701.
- Amplasați mașina de măturat pe o suprafață plană.
- Rotiți cheia de contact în poziția 0 și apoi scoateți-o.
- Blocați aparatul folosind frâna de imobilizare.

### Curățarea

### Atenție

*Pericol de deteriorare! Curățarea aparatului nu trebuie să se facă cu furtunul sau cu jet de apă la presiune înaltă (pericol de scurtcircuit sau alte deteriorări).*

### Curățarea interiorului aparatului

### ⚠ Pericol

*Pericol de accidentare! Purtați mască de protecție împotriva prafului și ochelari de protecție.*

- Curățați aparatul cu o cârpă.
- Curățați aparatul cu aer comprimat.

### Curățarea exteriorului aparatului

→ Curățați aparatul la exterior cu o cârpă umedă îmbibată cu soluție de curățare ușoară.

**Notă:** Nu utilizați agenți de curățare agresivi.

## Intervale de întreținere

### Respectați lista de inspecție 5.950-648.0!

**Notă:** Contorul pentru orele de funcționare indică intervalele de întreținere.

### Întreținerea de către client

**Notă:** În cazul întreținerii de către client, toate lucrările de service și de întreținere trebuie să fie efectuate de un specialist. Dacă este nevoie, se poate apela la ajutorul unui partener Kärcher autorizat.

### Lucrări de întreținere zilnice:

- Verificați cilindrul de măturare și mătura laterală pentru a vedea dacă sunt uzate și dacă nu s-au prins benzi în ele.
- Verificați funcționarea tuturor elementelor de comandă.
- Verificați aparatul în privința deteriorărilor.

### Lucrări de întreținere săptămânale:

- Curățați radiatorul de ulei hidraulic.
- Verificați instalația hidraulică.
- Verificați nivelul uleiului hidraulic.
- Verificați nivelul agentului de frânare.
- Verificați uzura barelor de etanșare, în caz că este necesar înlocuiți-le
- Verificați și ungeți capacul rezervorului.

### Întreținere după uzură:

- Înlocuiți barele de etanșare.
- Reglați și eventual schimbați garniturile laterale.
- Înlocuiți cilindrul de măturare.
- Înlocuiți mătura laterală.

**Notă:** Descrierea o găsiți în capitolul Lucrări de întreținere.

### Întreținerea de către service

#### Întreținere după 50 de ore de funcționare:

- Efectuați prima inspecție după conform caietului de service.

#### Întreținere după 250 de ore de funcționare:

- Efectuați verificările conform caietului de service.

**Notă:** Pentru a avea dreptul la garanție, în perioada de garanție toate lucrările de service și de întreținere trebuie să fie efectuate de un service Kärcher autorizat, conform caietului de service.

## Lucrări de întreținere

### Pregătirea:

- Amplasați mașina de măturat pe o suprafață plană.
- Rotiți cheia de contact în poziția 0 și apoi scoateți-o.
- Blocați aparatul folosind frâna de imobilizare.

### Măsuri de siguranță generale

#### ⚠ Pericol

*Pericol de accidentare! Introduceți întotdeauna știftul de siguranță în cazul ridicării rezervorului de murdărie.*



- 1 Suport știft de siguranță
- 2 Știft de siguranță

- Rabatați în sus știftul de siguranță pentru golire superioară și introduceți-l în suport (asigurați-l).

### Înlocuirea bateriilor

Bateriile pot fi înlocuite doar în seturi. Înlocuirea poate fi efectuată doar de către specialiști calificați.

- Datorită greutateii foarte ridicate (460 kg) la înlocuire se va utiliza o macara.

**Indicație:** Înainte de înlocuirea bateriei trebuie să deșurubați bara transversală.



- La demontarea acumulatorului aveți grijă să desprindeți mai întâi polul negativ.
- Fixați cablurile de macara la cele patru inele ale setului de baterie și scoateți bateriile cu grijă.

## Verificarea nivelului uleiului hidraulic și adăugarea uleiului

### Observație

*Rezervorul de murdărie nu poate fi în poziție ridicată.*

- Deschideți capacul motorului.



- 1 Rezervor de ulei hidraulic
- 2 Vizor
- 3 Capac de închidere, orificiu de umplere a uleiului
- 4 Radiator ulei hidraulic
- 5 Manometru

- Verificați nivelul uleiului hidraulic prin vizor.
- Nivelul de ulei trebuie să fie între marcasele „MIN” și „MAX”.

- Dacă nivelul de ulei este sub marcajul „MIN”, completați cu ulei hidraulic.

- Deșurubați capacul de închidere a orificiului de umplere a uleiului.

- Curățați zona de umplere.

- Completați cu ulei hidraulic.

### Tipul de ulei: vezi datele tehnice

- Înșurubați capacul de închidere al orificiului de umplere a uleiului.

### Observație

*Dacă manometrul indică o presiune ridicată a uleiului hidraulic, filtrul de ulei hidraulic trebuie schimbat de către serviciul pentru clienți Kärcher.*

### Verificarea instalației hidraulice

- Blocați aparatul folosind frâna de imobilizare.

- Porniți motorul.

Întreținerea instalației hidraulice va fi efectuată numai de către un service Kärcher autorizat.

- Verificați toate furtunurile hidraulice și racordurile pentru a vedea dacă sunt etanșe.

### Verificarea cilindrilor de măturare

- Rotiți cheia de contact în poziția „I”.

- Ridicați rezervorul de murdărie în poziția finală.

- Rotiți cheia de contact în poziția 0.

- Blocați aparatul folosind frâna de imobilizare.

- Introduceți știftul de siguranță pentru golire superioară.

- Îndepărtați benzile sau șnururile prinse în cilindrul de măturare.

- Scoateți știftul de siguranță.

- Introduceți cheia de contact în contact.

- Rotiți cheia de contact în poziția „I”.

- Coborâți rezervorul de murdărie până în poziția finală.

- Rotiți cheia de contact în poziția 0 și apoi scoateți-o.

## Înlocuirea cilindrului de măturare

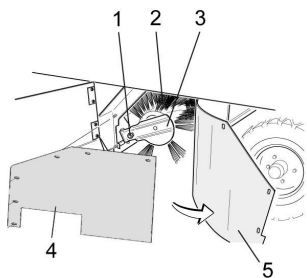

- 1 Șurub de fixare suport cilindru de măturare
- 2 Cilindru de măturat
- 3 Suport cilindru de măturare
- 4 Placă de prindere garnitură laterală
- 5 Garnitură laterală

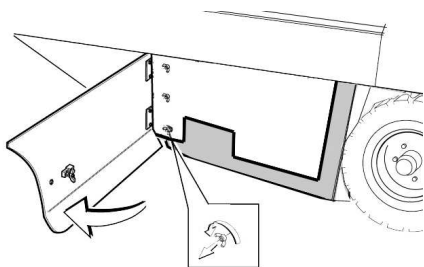

- Deschideți învelișul lateral cu cheie.
- Deșurubați piulițele fluturo ale plăcii de prindere de la garnitura laterală și scoateți placa de prindere.
- Trageți garnitura laterală spre exterior.
- Deșurubați șurubul de fixare de la suportul cilindrului de măturare și rabatați suportul în afară.
- Scoateți cilindrul de măturare.

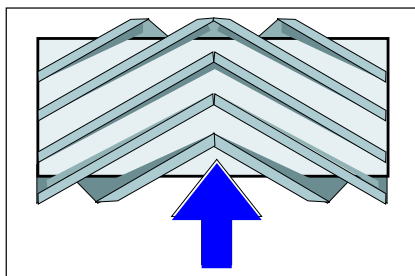

Poziția de montare a cilindrului de măturare în direcția de deplasare (imagine de sus)

**Notă:** Atenție la poziția garniturii de perii la montarea noului cilindru de măturare.

- Montați noul cilindru de măturare. Canelurile de pe cilindru de măturare trebuie aplicate camele pe culiselor alfate față în față.

**Indicație:** Zona de măturare trebuie setată din nou după montarea noului cilindru de măturare.

### Verificarea și reglarea zonei de măturare a cilindrului de măturare

**Indicație:** Zona de măturare este reglată la 80 mm din fabrică, aceasta trebuie reglată treptat în funcție de uzura cilindrului de măturare.

- Verificați presiunea în anvelope.
- Opriiți suflanta de aspirare.

- Aduceți mașina de măturat pe o suprafață plană și netedă, acoperită în mod vizibil cu praf sau cretă.
- Setați comutatorul de selecție a programelor în poziția pentru măturare cu cilindrul de măturare.
- Reglați comutatorul de program în poziția de transport.
- Deplasați aparatul în spate.
- Verificați zona de măturare.

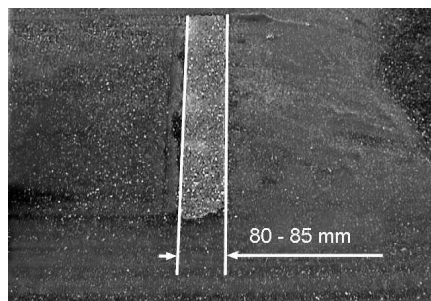

Forma zonei de măturare trebuie să constituie un triunghi dreptunghic echilateral, cu o lățime de 80-85 mm.

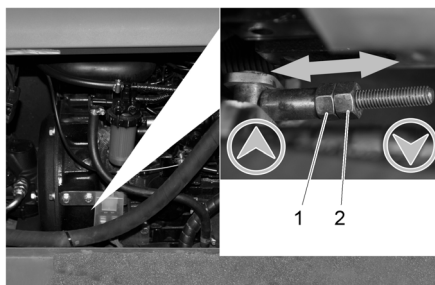

- 1 Piuliță de reglare
- 2 Contrapiuliță

- Deschideți învelișului lateral.
- Desfaceți contrapiulița.
- Reglați zona de măturare
- Strângeți contrapiulița.
- Verificați zona de măturare a cilindrului de măturare.

### Verificarea și reglarea zonei de măturare a măturilor laterale

- Ridicați măturile laterale.
- Aduceți mașina de măturat pe o suprafață plană și netedă, acoperită în mod vizibil cu praf sau cretă.
- Setați comutatorul de selecție a programelor în poziția pentru măturare cu mătură laterală.
- Ridicați măturile laterale.
- Reglați comutatorul de program în poziția de deplasare.
- Deplasați aparatul în spate.
- Verificați zona de măturare.

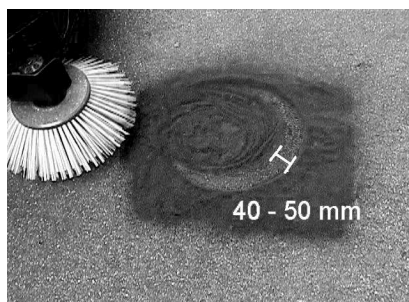

Lățimea zonei de măturare trebuie să fie între 40-50 mm.

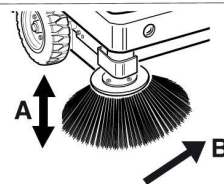
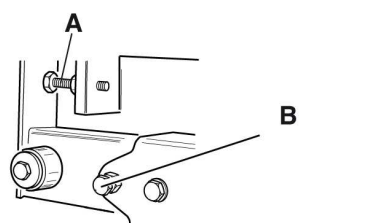

- Corectați zona de măturare cu cele două șuruburi de reglare.
- Verificați zona de măturare.

### Reglarea garniturilor laterale

- Ridicați rezervorul de mizerie și asigurați-l cu știftul de siguranță.

#### ⚠ Pericol

*Pericol de accidentare! Introduceți întotdeauna știftul de siguranță în cazul ridicării rezervorului de murdărie.*

- Rabatați în sus știftul de siguranță pentru golire superioară și introduceți-l în suport (asigurați-l).



- 1 Suport știft de siguranță
- 2 Știft de siguranță

- Deschideți învelișul lateral conform instrucțiunilor din cap. „Înlocuirea cilindrului de măturare“.
- Slăbiți cele 6 șuruburi piuliță ale plăcii de prindere laterale.
- Slăbiți cele 3 piulițe (SW 13) de la placa de prindere frontală.
- Apăsați în jos garnitura laterală (orificiu alungit) până la obținerea unei distanțe de 1-3 mm față de podea.
- Înșurubați bine plăcile de prindere.
- Repetați procedeul pe cealaltă parte a aparatului.

### Curățați manual filtrul de praf

- Curățați filtrul de praf cu butonul de curățare a acestuia.



## Înlocuirea filtrului de praf

### ⚠ Avertisment

Goliți rezervorul de murdărie înainte de înlocuirea filtrului de praf. La efectuarea unor lucrări la instalația de filtrare purtați mască de protecție. Respectați măsurile de siguranță când manipulați pulberile.

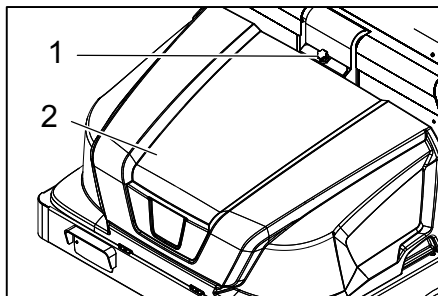

- 1 Dispozitiv de închidere capac aparat
- 2 Capacul aparatului

- ➔ Deschideți zăvorul, pentru acesta deșurubați șurubul stea.
- ➔ Împingeți în față capacul rezervorului.

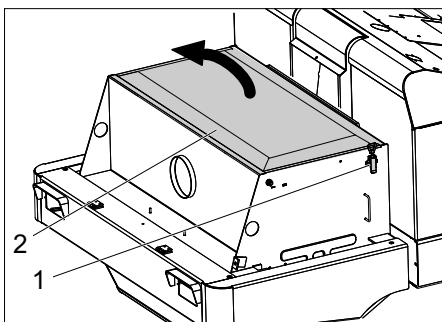

- ➔ Deschideți capacul filtrului.

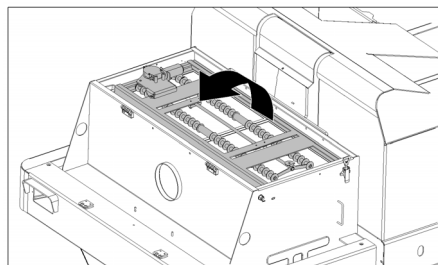

- ➔ Împingeți în față vibratorul rezervorului.

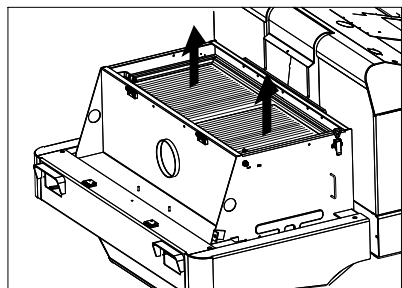

- ➔ Înlocuiți filtrul de praf.
- ➔ Închideți la loc capacul filtrului.

## Înlocuirea becului (opțional) de la far

- ➔ Deșurubați farul.

- ➔ Scoateți farul și desfaceți conectorii.

**Indicație:** Rețineți poziția conectorilor.

- ➔ Desfaceți farul.

- ➔ Desfaceți carcasa farului și țineți-o orizontal, deoarece unitatea lămpii nu este fixată.

- ➔ Deblocați elementul de fixare și scoateți becul.

- ➔ Introduceți un bec nou.

- ➔ Efectuați montarea în ordine inversă.

## Înlocuirea becului (opțional) de la lampa de poziție

**Indicație:** Pentru înlocuirea becului de la lampa de poziție, îndepărtați sticla și carcasa lămpii.

## Înlocuirea siguranțelor

- ➔ Deschideți suportul de siguranță.

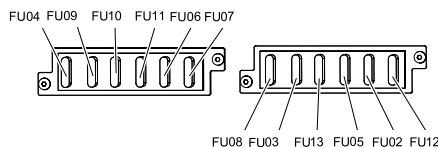

- ➔ Verificați siguranțele.

- ➔ Înlocuiți siguranțele arse.

**Indicație:** Siguranța FU 01 (siguranță principală) se află la cutia electronică. Siguranțele FU 14, FU 15 și FU 16 se află în interiorul cutiei electronice. **Atenție:** cutia poate fi deschisă și siguranțele pot fi schimbate doar de către un service autorizat.

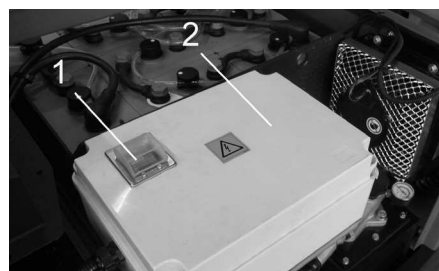

- 1 Siguranță FU 1 (siguranță principală)
- 2 Cutie electronică

FU 01	Siguranță principală	220 A
FU 02	Comutator de contact al scaunului	3 A
FU 03	Cabină șofer (opțional)	10 A
FU 04	Comutator pentru direcția de mers	5 A
FU 05	Afișaj multifuncțional	3 A
FU 06	Radiator ulei hidraulic	25 A
FU 07	Comutatorul pentru selectarea programului	15 A
FU 08	Claxon	10 A
FU 09	Sistem de iluminare stânga	7,5 A
FU 10	Sistem de iluminare dreapta	7,5 A
FU 11	Lumini de lucru	10 A
FU 12	Girofar	5 A
FU 13	Sistem vibrator	10 A
FU 14	Motor	3 A
FU 15	Convertor de tensiune	20 A
FU 16	Comutator cu cheie	3 A

**Indicație:** Folosiți numai siguranțe care au aceleași valori.

## Declarație de conformitate CE

Prin prezenta declarăm că aparatul desemnat mai jos corespunde cerințelor fundamentale privind siguranța în exploatare și sănătatea incluse în directivele CE aplicabile, datorită conceptului și a modului de construcție pe care se bazează, în varianta comercializată de noi. În cazul efectuării unei modificări a aparatului care nu a fost convenită cu noi, această declarație își pierde valabilitatea.

**Produs:** Mașină de măturat

**Tip:** 1.186-xxx

**Directive EG respectate:**

2006/42/CE (+2009/127/CE)

2004/108/CE

2000/14/CE

**Norme armonizate utilizate:**

EN 55012: 2007 + A1: 2009

EN 61000-6-2: 2005

EN 60335-1

EN 60335-2-29: 2004+A2: 2010

EN 60335-2-72

EN 61000-3-2: 2006+A1: 2009+A2: 2009

EN 61000-3-3: 2008

EN 62233: 2008

**Procedura de evaluare a conformității:**

2000/14/CE: Anexa V

**Nivel de zgomot dB(A)**

măsurat: 90

garantat: 93

Semnatarii acționează în numele și prin împuternicirea conducerii societății.

  
H. Jenner  
CEO

  
S. Reiser  
Head of Approval

Însărcinat cu elaborarea documentației:  
S. Reiser

Alfred Kärcher GmbH & Co. KG  
Alfred-Kärcher-Str. 28 - 40  
71364 Winnenden (Germany)  
Tel.: +49 7195 14-0  
Fax: +49 7195 14-2212

Winnenden, 2012/04/01

## Garanție

În fiecare țară sunt valabile condițiile de garanție publicate de distribuitorul nostru din țara respectivă. Eventuale defecțiuni ale acestui aparat, care survin în perioada de garanție și care sunt rezultatul unor defecte de fabricație sau de material, vor fi remediate gratuit. Pentru a putea beneficia de garanție, prezentați-vă cu chitanța de cumpărare la magazin sau la cea mai apropiată unitate de service autorizată.

## Remedierea defecțiunilor

Defecțiunea	Remedierea
Aparatul nu se deplasează sau se deplasează încet	Așezați-vă pe scaunul șoferului, comutatorul contactului scaunului devine activ.
	Conectați siguranța FU 1 declanșată (de la cutia electronică)
	Încărcați sau înlocuiți acumulatorul
	Eliberați frâna de imobilizare
	Verificați în privința benzilor și șnururilor prinse. Luați legătura cu service-ul Kärcher autorizat
Șuierat în instalația hidraulică	Completați cu ulei hidraulic
	Luați legătura cu service-ul Kärcher autorizat
Periile se rotesc doar încet sau nu se rotesc	Verificați în privința benzilor și șnururilor prinse.
	Luați legătura cu service-ul Kärcher autorizat
Lipsă putere de aspirație sau putere prea mică în zona periilor	Curățarea filtrului
	Luați legătura cu service-ul Kärcher autorizat
Aparatul face praf	Reglarea garniturilor laterale
	Porniți suflanta
	Curățați filtrul de praf
	Schimbați garniturile cutiei cu filtre
	Luați legătura cu service-ul Kärcher autorizat
Unitatea de măturare lasă mizeriile pe jos	Goliți rezervorul de mizerie
	Curățați filtrul de praf
	Înlocuiți cilindrul de măturare
	Reglați zona de măturare
	Înlocuiți benzile de garnitură a rezervorului de murdărie
	Eliminați blocarea cilindrului de măturare
	Luați legătura cu service-ul Kärcher autorizat
Rezervorul de mizerie nu se ridică sau nu coboară	Verificați siguranțele.
	Luați legătura cu service-ul Kärcher autorizat
Rezervorul de murdărie se rotește doar încet sau deloc	Luați legătura cu service-ul Kärcher autorizat
Defecțiuni ale componentelor acționate hidraulic	Luați legătura cu service-ul Kärcher autorizat



## Date tehnice

		KM 130/300 R Bp
<b>Datele aparatului</b>		
Viteza de deplasare, înainte	km/h	7
Viteza de deplasare, în spate	km/h	7
Capacitatea de urcare (max.)	--	14 %
Capacitate de suprafață fără mătură laterale	m <sup>2</sup> /h	7000
Capacitate de suprafață cu 1 mătură laterală	m <sup>2</sup> /h	9100
Lățimea de lucru fără măturile laterale	mm	1000
Lățimea de lucru cu 1 mătură laterală	mm	1300
Clasa de protecție, protecție la stropi	--	IPX 3
Durata de utilizare cu baterie încărcată complet	h	2
<b>Instalație electrică</b>		
Capacitatea acumulatorului	V, Ah	36, 360
Set de acumulatori	kg	460
<b>Instalația hidraulică</b>		
Cantitatea de ulei în toată instalația hidraulică	l	25
Cantitatea de ulei în rezervorul hidraulic	l	20,5
Tip ulei hidraulic	--	HV 46
<b>Rezervor de mizerie</b>		
Înălțime de descărcare max.	mm	1400
Volumul rezervorului de mizerie	l	300
<b>Cilindru de măturare</b>		
Diametrul cilindrului de măturare	mm	300
Lățimea cilindrului de măturare	mm	1000
Turația	1/min	325
Zonă de măturare	mm	80
<b>Mătura laterală</b>		
Diametrul măturii laterale	mm	600
Turație (fără trepte)	1/min	61
<b>Set de baterie</b>		
Dimensiune față	--	15-4,5 x 8
Dimensiune spate	--	15-4,5 x 8
<b>Frâne</b>		
Roți față	--	mecanică
Roată din spate	--	hidrostatic
<b>Sistem de filtrare și aspirare</b>		
Model	--	Filtru cu pliuri plate
Turația	1/min	2800
Suprafața de filtrare a filtrului de praf fin	m <sup>2</sup>	5,2
Subpresiune nominală a sistemului de aspirare	mbar	15,5
Debitul nominal al sistemului de aspirare	m <sup>3</sup> /h	800
Sistem vibrator	--	Electromotor
<b>Condiții de mediu</b>		
Temperatura	°C	între -5 și +40
Umiditatea aerului, fără condens	%	0 - 90
<b>Valori determinate conform EN 60335-2-72</b>		
<b>Emisia de zgomote</b>		
Nivel de zgomot L <sub>pA</sub>	dB (A)	75
Nesiguranță K <sub>pA</sub>	dB (A)	3
Nivelul puterii energiei L <sub>WA</sub> + nesiguranță K <sub>WA</sub>	dB (A)	93
<b>Vibrații aparat</b>		
Valoarea vibrației mână-braț	m/s <sup>2</sup>	< 2,5
Scaun	m/s <sup>2</sup>	< 2,5
Nesiguranță K	m/s <sup>2</sup>	0,1
<b>Dimensiuni și masa</b>		
Lungime x lățime x înălțime	mm	2040x1330x1430
Rază de viraj dreapta	mm	1400
Rază de viraj stânga	mm	1400
Masa (fără/cu acumulator)	kg	840/1300
Masa totală maximă autorizată	kg	1789
Greutate admisă pe axa din față	kg	897
Greutate admisă pe axa din spate	kg	892

**Ne rezervăm dreptul de a efectua modificări tehnice!**

 Pred prvým použitím vášho zariadenia si prečítajte tento pôvodný návod na použitie, konajte podľa neho a uschovajte ho pre neskoršie použitie alebo pre ďalšieho majiteľa zariadenia. Pred prvým uvedením do prevádzky si bezpečnostne predpisy musíte prečítať bezpečnostné pokyny č. 5 956-250!

## Bezpečnostné pokyny



*Nebezpečenstvo poškodenia sluchu. Pri práci s prístrojom bezpodmienečne noste vhodnú ochranu sluchu.*

### Obsah

Bezpečnostné pokyny . . . . .	SK	..	1
Všeobecné pokyny . . . . .	SK	..	1
Symbole na prístroji. . . . .	SK	..	2
Použitie symboly . . . . .	SK	..	2
Funkcia . . . . .	SK	..	2
Používanie výrobku v súlade s jeho určením . . . . .	SK	..	2
Vhodné povrchy . . . . .	SK	..	2
Ochrana životného prostredia	SK	..	2
Ovládacie a funkčné prvky .	SK	..	3
Obrázok zametacieho stroja	SK	..	3
Ovládací panel . . . . .	SK	..	3
Funkčné tlačidlá . . . . .	SK	..	3
Kontrolné lampy a displej	SK	..	4
Pred uvedením do prevádzky	SK	..	4
Vyklopenie kabíny vodiča	SK	..	4
Zablokovať/uvoľniť parkovaciu brzdú . . . . .	SK	..	4
Pohyb zametacieho stroja bez vlastného pohonu . .	SK	..	4
Zametací stroj uviesť do pohybu cez vlastný pohon.	SK	..	4
Uvedenie do prevádzky . . .	SK	..	4
Všeobecné pokyny . . . . .	SK	..	4
Práce kontroly a údržby	SK	..	4
Pred uvedením do prevádzky	SK	..	4
Bezpečnostné pokyny pre batérie . . . . .	SK	..	4
Nabíjanie batérií . . . . .	SK	..	5
Prevádzka . . . . .	SK	..	5
Nastavenie sedadla vodiča	SK	..	5
Voľba programu . . . . .	SK	..	5
Spustenie stroja . . . . .	SK	..	5
Jazda s prístrojom. . . . .	SK	..	5
Zametanie . . . . .	SK	..	6
Vyprázdnenie nádoby na smeti . . . . .	SK	..	6
Vypnutie prístroja . . . . .	SK	..	6
Preprava . . . . .	SK	..	6
Uloženie prístroja . . . . .	SK	..	6
Odstavenie . . . . .	SK	..	6
Starostlivosť a údržba. . . . .	SK	..	6
Všeobecné pokyny . . . . .	SK	..	6
Čistenie . . . . .	SK	..	6
Intervaly údržby. . . . .	SK	..	7
Údržbárske práce . . . . .	SK	..	7
Vyhlasenie o zhode s normami EÚ . . . . .	SK	..	9
Záruka . . . . .	SK	..	9
Pomoc pri poruchách . . . . .	SK	..	10
Technické údaje . . . . .	SK	..	11

### Všeobecné pokyny

Keď pri vybaľovaní zistíte chybu, ktorá vznikla pri preprave, informujte Vášho predajcu.

- Štítky s varovaním a upozornením, umiestnené na stroji, podávajú dôležité pokyny pre bezpečnú prevádzku.
- Popri pokynoch v návode na obsluhu je potrebné zohľadniť aj všeobecné bezpečnostné predpisy vyplývajúce zo zákonov.

#### Pokyny k vykládke

##### **Nebezpečenstvo**

*Nebezpečenstvo zranenia, poškodenia! Pri vykladaní rešpektujte hmotnosť prístroja!*

Hmotnosť (bez batérie)	840 kg*
Hmotnosť (s batériou)	1 300 kg*

\* Ak sú namontované montážne súpravy, je hmotnosť ešte vyššia.

##### ➔ **Nepoužívajte vysokozdvížne vozíky.**

- ➔ Pri premiestňovaní prístroja použite vhodnú rampu alebo žeriav!
  - ➔ Pri používaní rampy dávajte pozor na: Voľný priestor nad podlahou 70mm.
  - ➔ Ak sa dodáva prístroj na palete, musí sa postaviť z priložených dosiek odjazdová rampa. Návod k tomu sa nachádza na strane 2 (vnútorná strana obálky).
- Dôležité upozornenie:** každá doska musí byť vždy upevnená 2 skrutkami

#### Prevádzka s pohybom

##### **Nebezpečenstvo**

*Nebezpečenstvo zranenia, poškodenia!*

##### **Nebezpečenstvo**

*Nebezpečenstvo poranenia! V prípade príliš veľkého stúpania hrozí nebezpečenstvo prevrátenia.*

- V smere jazdy prekonávať iba stúpania do 14 %.

*Pri rýchlej jazde do zatáčky vzniká nebezpečie prevrátenia.*

- V zátačkách jazdite pomaly.

*Nebezpečenstvo prevrátenia na nestabilnom podklade.*

- *Strojom pohybujte výlučne na pevnom podklade.*

*Nebezpečenstvo prevrátenia u veľkého bočného sklonu*

- *Naprieč smeru jazdy prekonávať iba stúpania do 10%.*
- Zásadne sa musia dodržiavať predpisy, pravidlá a nariadenia, ktoré platia pre motorové vozidlá
- Obsluha musí používať prístroj v súlade s určením. Pri svojom spôsobe jazdy musí zohľadniť miestne danosti

a pri práci s prístrojom dávať pozor na tretie osoby, predovšetkým na deti.

- Prístroj smú používať iba osoby, ktoré sú poučené o ovládaní alebo preukázali svoje schopnosti obsluhovať ho a sú výslovne poverené použitím.
- Prístroj nesmú prevádzkovať deti alebo mladiství.
- Vozenie sprievodných osôb nie je dovoľené.
- Stroje so sedadlami sa do pohybu smú uvádzať iba zo sedadla.
- ➔ Zabráňte používaniu prístroja nepovoľanými osobami. Vyťahnite kľúčik zapalovania.
- ➔ Prístroj sa nesmie nikdy ponechať bez dozoru, kým je motor v činnosti. Obsluha smie stroj opustiť až vtedy, keď sa motor zastaví, stroj sa zaistí proti neúmyselnému pohybu a popripade sa zapne parkovacia brzda a vyťahnu sa kľúče zo zapalovania.

#### Prístroje s prevádzkou na batériu

**Upozornenie:** Nárok na záruku vzniká iba vtedy, ak sa používajú batérie alebo nabíjacie prístroje, ktoré doporučuje firma Kärcher.

- Bezpodmienečne je potrebné dodržiavať návod na obsluhu výrobcu batérie a nabíjačky. Pri manipulácii s batériami rešpektujte zákonné odporúčania.
- Batérie nikdy nenechávajúce stáť vo vybitom stave, ale ich nechajte čo najskôr znova nabíť.
- Aby sa predišlo vzniku plazivých prúdov, udržiavajte batérie vždy čisté a suché. Chrániť pred nečistotami, napr. kovovým prachom.
- Na batériu nekladte žiadne nástroje ani podobné veci. Skrat a nebezpečie výbuchu.
- V blízkosti batérie alebo v priestore nabíjačiek nikdy nemanipulujte s otvoreným plameňom, nevykonávajúce práce, pri ktorých vznikajú iskry a nefajčíte. Nebezpečenstvo výbuchu.
- Nedotýkať sa horúcich dielcov, napríklad pohonového motora (riziko popálenia).
- S kyselinou do batérií manipulujte opatrne. Dodržiavajte príslušné bezpečnostné predpisy!
- Staré batérie je potrebné likvidovať podľa smernice EU 91/157 EHS tak, aby sa vyhovel požiadavkám na ochranu životného prostredia.

#### Príslušenstvo a náhradné diely

- Používať možno iba príslušenstvo a náhradné diely schválené výrobcom. Originálne príslušenstvo a originálne náhradné diely zaručujú bezpečnú a bezporuchovú prevádzku stroja.
- Vyber najčastejšie potrebných náhradných dielov nájdete na konci prevádzkového návodu.
- Ďalšie informácie o náhradných dieloch získate na stránke [www.kaercher.com](http://www.kaercher.com) v oblasti Servis.

## Symbole na prístroji

	Nebezpečie popálenia horúcimi časťami zariadenia! Pred začatím práce s prístrojom ho nechajte dostatočne ochladiť.
	Práce na zariadení vždy vykonávajte s vhodnými rukavicami.
	Nebezpečenstvo zachytenia medzi pohyblivými dielmi vozidla.
	Nebezpečenstvo zranenia pohyblivými dielmi. Neťahajte dnu.
	Nebezpečie vzniku požiaru. Nevysávajte horiace alebo tlejúce predmety.
	Upevnenie reťazami / Bod ťerjavu
	Upevňovacie body pre zdvíhák vozidla
	Prestavenie zemetacích valcov
	Maximálny sklon podkladu pri jazdách so zdvihnutými nádobami na pozametáný materiál.
	V smere jazdy prekonávať iba stúpania do 14 %.
	Pozor, otáčajúca sa kefka (rešpektujte smer otáčania).
	Výstraha pred nebezpečným elektrickým napätím!
	Nebezpečenstvo poškodenia! Nevymývajte prachový filter.

## Použité symboly

### ⚠ Nebezpečenstvo

Pri bezprostredne hroziacom nebezpečenstve, ktoré spôsobí vážne zranenia alebo smrť.

### ⚠ Pozor

V prípade nebezpečnej situácie by mohla viesť k vážnemu zraneniu alebo smrti.

### Pozor

V prípade možnej nebezpečnej situácie by mohla viesť k ľahkým zraneniam alebo vecným škodám.

## Funkcia

Zametací stroj pracuje podľa princípu lopatky na zametanie.

- Rotujúci zemetací valec posúva nečistotu priamo do nádob na smeti.
- Bočná kefa čistí rohy a hrany zemetanej plochy a prepravujehadzuje nečistotu na dráhu zemetacieho valca.
- Jemný prach je odsávaný cez prachový filter pomocou odsávacieho ventilátora.

## Používanie výrobku v súlade s jeho určením

Tento zemetací stroj je určený na zametanie znečistených plôch vo vnútorných a vonkajších priestoroch.

- Pred použitím skontrolujte, či sa prístroj a jeho pracovné vybavenie nachádzajú v riadnom stave a či je zabezpečená ich prevádzková bezpečnosť. Pokiaľ nie je stav v poriadku, nesmie sa používať.
- Tento zemetací stroj používajte výhradne podľa údajov v tomto návode na prevádzku.
- Tento zemetací stroj je určený na zametanie znečistených plôch vo vnútorných a vonkajších priestoroch.
- Zariadenie nie je vhodné na vysávanie zdraviu škodlivého prachu.
- Na zariadení sa nesmú vykonať žiadne zmeny.
- Nikdy nevysávajte výbušné kvapaliny, horľavé plyny ako aj neriedené kyseliny a rozpúšťadlá! K tomu patria benzín, rozpúšťadlá farieb alebo vykurovací olej, ktoré vírením s nasávaným vzduchom môžu tvoriť výbušné pary alebo zmesi, ďalej acetón, neriedené kyseliny a rozpúšťadlá, pretože porušujú materiály použité na prístroji.
- Nenametať alebo nenasávať žiadne horiace alebo tlejúce predmety.
- Zariadenie je vhodné iba na povrchy uvedené v návode na použitie.
- Smie sa jazdiť iba po plochách schválených pre použitie stroja dodávateľom alebo ním poverenými osobami.
- Zdržiať sa v nebezpečnej zóne je zakázané. Prevádzka v priestoroch ohrozených výbuchom je zakázaná.
- Všeobecne platí: Nepribližovať sa s ľahko horľavými látkami do blízkosti stroja (Nebezpečenstvo výbuchu/požiaru).

## Vhodné povrchy

### ⚠ Nebezpečenstvo



Nebezpečenstvo poranenia! Skontrolujte pred jazdou nosnosť podkladu.

- Asfalt
- Priemyselné podlahy
- Podlahové krytiny
- Betón
- Dlažobné kamene

### Pozor

Nebezpečenstvo poškodenia! Nepoužívajte žiadne pásy, šnúry alebo drôty, lebo by sa mohli ovinúť okolo zemetacích valcov.

## Ochrana životného prostredia

	Obalové materiály sú recyklovateľné. Obalové materiály láskavo nevyhadzujte do komunálneho odpadu, ale odovzdajte ich do zberne druhotných surovín.
	Vyradené prístroje obsahujú hodnotné recyklovateľné látky, ktoré by sa mali opäť využívať. Do životného prostredia sa nesmú dostať batérie, olej a iné podobné látky. Staré zariadenia preto láskavo odovzdajte do vhodnej zberne odpadových surovín.

### Pokyny k zloženiu (REACH)

Aktuálne informácie o zložení nájdete na:

[www.kaercher.com/REACH](http://www.kaercher.com/REACH)

## Ovládacie a funkčné prvky

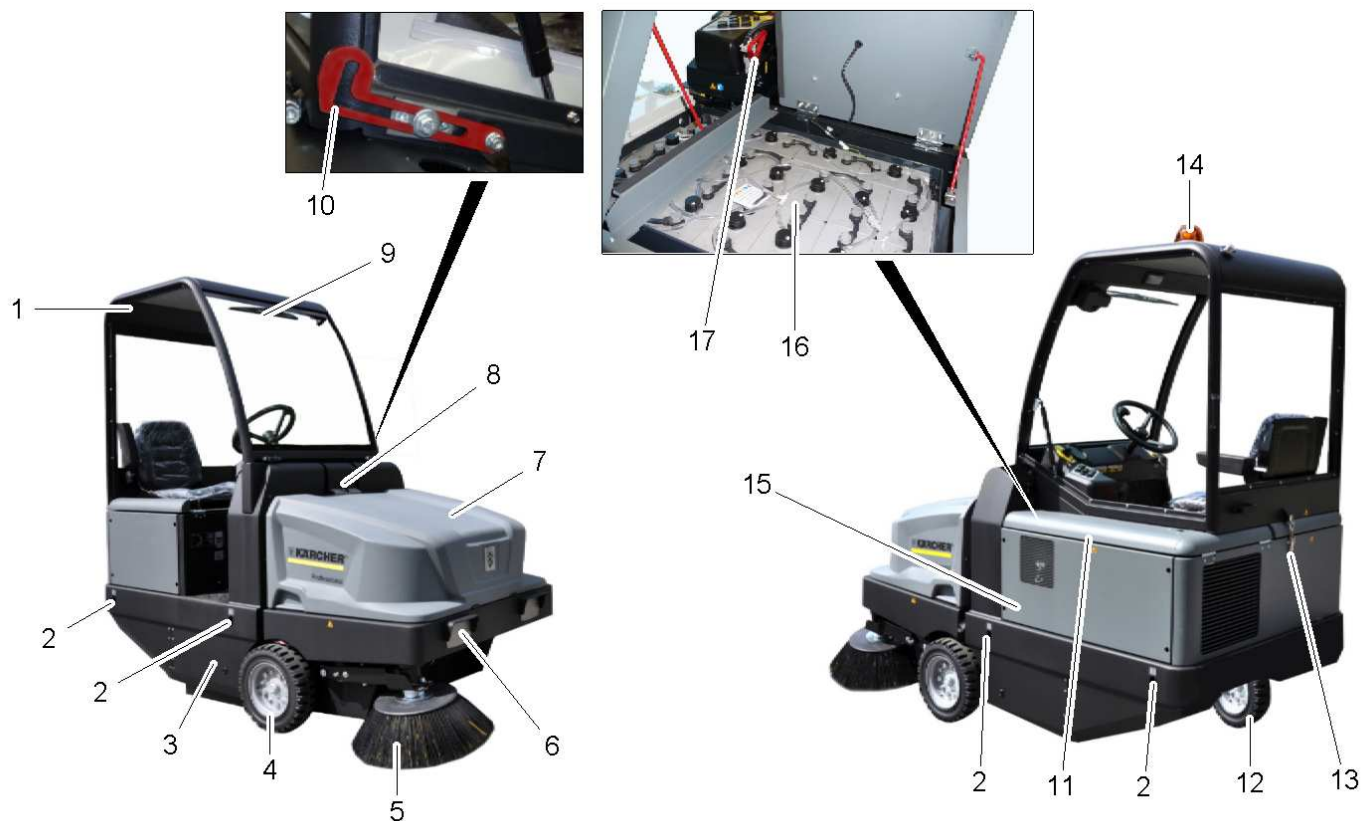

### Obrázok zametacieho stroja

- 1 Kabína vodiča (voliteľné)
- 2 Pevný upevňovací bod (4x)
- 3 Prístup k zametaciemu valcu
- 4 Predné koleso
- 5 Bočná kefa
- 6 Osvetľovacie zariadenie (voliteľné)
- 7 Nádrž na smeti
- 8 Uzáver krytu zariadenia
- 9 Stierače (voliteľné)
- 10 Poistná páčka kabíny vodiča
- 11 Kryt motora
- 12 Zadné koleso
- 13 Zablockovanie kabíny vodiča
- 14 Výstražný maják
- 15 Prestavenie zametacieho valca (nie je zobrazené)
- 16 Sada batérií  
1 x 36 V, 360 Ah
- 17 Zástrčka batérie

### Ovládací panel

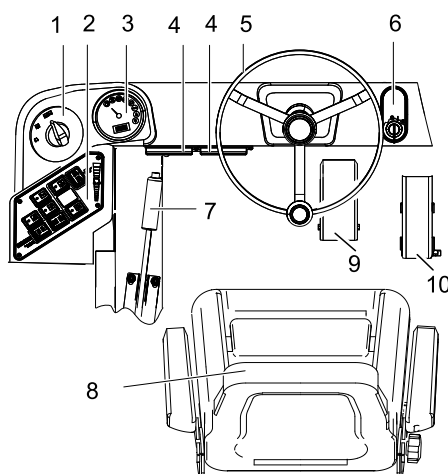

- 1 Prepínač programov
- 2 Funkčné tlačidlá
- 3 Multifunkčný indikátor
- 4 Bezpečnostná skrinka na pracovisku
- 5 Volant
- 6 Zámok zapaľovania  
Poloha 0: Vypnúť motor  
Poloha 1: Zapaľovanie zap  
Poloha 2: Naštartujte motor
- 7 Parkovacia brzda
- 8 Sedadlo (s kontaktným vypínačom sedadla)
- 9 Brzdový pedál
- 10 Pedál pojazdu

### Funkčné tlačidlá

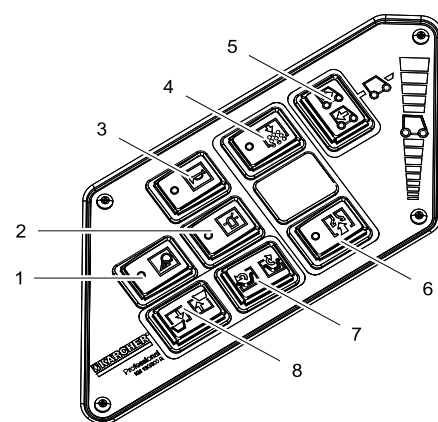

- 1 Pracovné osvetlenie Zap/Vyp (voľba)
- 2 Výstražný maják Zap/Vyp
- 3 Klaksón
- 4 Očistenie filtra
- 5 Tlačidlo s voľbou smeru jazdy
- 6 Ventilátor
- 7 Otvoriť / uzavrieť klapku nádoby
- 8 Zdvihnutie/spustenie zametacieho valca

## Kontrolné lampy a displej

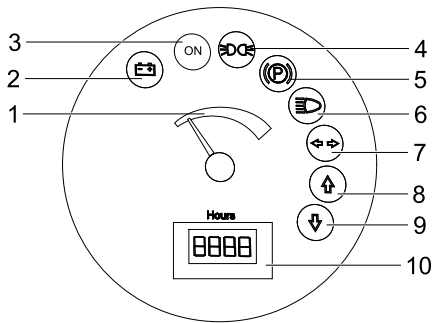

- 1 Kapacita batérie
- 2 Kontrolná lampka batérie
- 3 Kontrolka prevádzkového stavu
- 4 Kontrolná lampka parkovacieho svetla
- 5 Kontrolná lampka (nie je pripojená)
- 6 Kontrolná lampka tlmených svetiel
- 7 Kontrolná lampka (nie je pripojená)
- 8 Kontrolná lampka smeru jazdy vpred
- 9 Kontrolná lampka cúvania
- 10 Počítadlo prevádzkových hodín

## Pred uvedením do prevádzky

### Vyklopenie kabíny vodiča

Aby ste mohli vykonávať rôzne činnosti, môže byť potrebné, aby ste najskôr vyklopili kabínu vodiča (voľba).

**Upozornenie:** Kabína vodiča sa môže vyklopiť iba na rovnom podklade ( $\pm 5^\circ$ ).

- Otvorte zablokovanie kabíny vodiča.
- Vyklápajte kabínu vodiča, kým nezaklapne bezpečnostná páčka.



- Pred spustením kabíny vodiča odblokujte bezpečnostnú páčku.

### Zablokovať/uvoľniť parkovaciu brzdu

- Uvoľniť parkovaciu brzdu, pritom stlačiť pedál.
- Zablokovať parkovaciu brzdu, pritom stlačiť brzdový pedál.

## Pohyb zametacieho stroja bez vlastného pohonu

- Otvoriť kryt motora.
- Páku voľnobehu hydraulického čerpadla stlačte na bočnej strane o  $90^\circ$  dole.

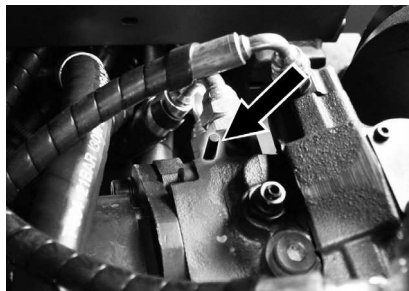

### Pozor

Bez vlastného pohonu nejazdite zametacím strojom na dlhších trasách a nepohybujte sa rýchlejšie než 10 km/h.

- Po presunutí opäť vyklopte páku voľnobehu hore.

### Zametací stroj uviesť do pohybu cez vlastný pohon

- Po presunutí opäť vyklopte páku voľnobehu hore.

## Uvedenie do prevádzky

### Všeobecné pokyny

- Zametací stroj postavte na rovnú plochu.
- Vytiahnite kľúčik zo zapaľovania.
- Zatiahnite ručnú parkovaciu brzdu.

### Práce kontroly a údržby

#### Denne pred začatím prevádzky

- Skontrolujte stav batérie, v prípade potreby nabite batérie (pozri kapitolu "Nabíjanie batérií").
- Skontrolujte, či zametací valec a bočná kefa nie sú opotrebené a či na nich nie je navinutý pásový odpad.
- Skontrolujte kolieska na navinuté pásy.
- Skontrolujte funkciu všetkých ovládacích prvkov.
- Skontrolujte prístroj, či nie je poškodený.
- Vyčistite prachový filter tlačítkom Vyčistenie filtra.

**Upozornenie:** Popis nájdete v kapitole Starostlivosť a údržba.

## Pred uvedením do prevádzky

### Bezpečnostné pokyny pre batérie

Pri zaobchádzaní s batériami bezpodmienečne dodržiavajte nasledujúce výstražné upozornenia:

	Dodržiavajte pokyny uvedené na batérii, v návode na použitie a v prevádzkovom návode pre vozidlo!
	Používajte ochranné okuliare!
	Udržiavajte deti v dostatočnej vzdialenosti od kyselín a batérií!
	Nebezpečenstvo výbuchu!
	Oheň, iskry, otvorené svetlo a fajčenie sú zakázané!
	Nebezpečenstvo poleptania!
	Prvá pomoc!
	Výstražné upozornenie!
	Likvidácia!
	Nehádzajte batérie do domového odpadu!
	Výstraha pred nebezpečným elektrickým napätím!

#### ⚠ Nebezpečenstvo

Nebezpečenstvo výbuchu! Neodkladajte na batérie žiadne náradie alebo podobne, tzn. na koncové póly a prepojenia článkov.

#### ⚠ Nebezpečenstvo

Nebezpečenstvo poranenia! Rany nikdy nevystavujte styku s olovom. Po práci na batériách si vždy umyte ruky.

#### ⚠ Nebezpečenstvo

Nebezpečenstvo požiaru a explózie!

- Fajčenie a otvorený oheň sú zakázané.
- Priestory, v ktorých sa batérie nabíjajú, sa musia dobre vetrať, pretože pri nabíjaní vzniká vysoko explózivný plyn.



## ⚠ Nebezpečenstvo

Nebezpečenstvo poleptania!

- V prípade streknutia kyseliny do očí alebo na pokožku vypláchnite resp. spláchnite dostatočným množstvom čistej vody.
- Potom okamžite vyhľadajte lekára.
- Znečistený odev vyperte vo vode.

### Nabíjanie batérií

#### Pozor

Pred uvedením zariadenia do prevádzky nabite batérie.

## ⚠ Nebezpečenstvo

Nebezpečenstvo zranenia! Pri manipulácii s batériami dodržiavajte bezpečnostné predpisy. Dodržiavajte návod na používanie výrobcu nabíjačky.

Bezpodmienečne rešpektujte návod na používanie výrobcu batérií a konajte podľa tohto návodu.

Batérie nabíjajte len pomocou vhodnej nabíjačky.

Priestory, v ktorých sa batérie nabíjajú, sa musia dobre vetrať, pretože pri nabíjaní vzniká vysoko explozívny plyn.

## ⚠ Nebezpečenstvo

Nebezpečenstvo poleptania. Doplňovanie vodou vo vybitom stave batérie môže viesť k vystreknutiu kyseliny! Pri zaobchádzaní s akumulátorovou kyselinou používajte ochranné okuliare a dodržiavajte predpisy, aby ste zabránili poraneniu a zničeniu odevu. Pri prípadnom postriekaní pokožky alebo odevu kyselinou okamžite ju opláchnite veľkým množstvom vody.

#### Pozor

Nebezpečenstvo poškodenia. Na doplnenie batérie používajte len destilovanú alebo deionizovanú vodu (VDE 0510). Nepoužívajte žiadne cudzie prísady (tzv. zlepšovacie prídavky), inak zaniká každá záruka.

### Doporučené batérie, nabíjačky

	Objednávacie číslo
<b>Priehradka na batérie</b> 36 V, 360 Ah, (vo vaničke, nenáročná na údržbu)*	6.654-282.0
<b>Nabíjačka 36 V, 50 A</b>	6.654-283.0
* Prístroj potrebuje 1 balík batérií	

Používanie iných batérií a nabíjačiek neodporúčame a môže sa realizovať iba po konzultácii so zákaznickým servisom firmy KÄRCHER.

- Vytiahnite zástrčku na batérie zo stroja a spojte ju so zástrčkou nabíjačky.
- Zasuňte zástrčku nabíjačky do predpisovanej zásuvky 16 A, nabíjačka nabíja samostatne.
- Udržiavajte počas nabíjania otvorené oba kryty motora.
- **Upozornenie:** Ak sú batérie nabité, vyberte najskôr nabíjačku zo siete a potom vyberte batérie.

### Kontrola a úprava stavu kvapaliny batérie

#### Pozor

Bezpodmienečne rešpektujte návod na používanie výrobcu batérií a konajte podľa tohto návodu.

#### Kontrola stavu nabitia batérie

- Zobrazenie kapacity batérie v zelenej oblasti:  
Batéria je nabitá.
  - Zobrazenie kapacity batérie v žltej oblasti:  
Batéria je napoly vybitá.
  - Zobrazenie kapacity batérie v červenej oblasti:  
Batéria je skoro vybitá. Prevádzka zametania sa ukončí zakrátko automaticky.
  - Kontrolka svieti červene  
Batéria je vybitá. Prevádzka zametania sa ukončí automaticky (opätovné uvedenie zametacieho agregátu do prevádzky je možné len po nabití batérie).
- Odíďte strojom priamo k nabíjacej stanici, vyhnite sa pritom stúpaniu.
- Nabite akumulátor.

## Prevádzka

### Nastavenie sedadla vodiča

- Páku prestavenia sedadla vytiahnite smerom von.
- Posuňte sedadlo, uvoľnite páku a nechajte ju zapadnúť na svoje miesto.
- Pohybmi sedadla dopredu a dozadu skontrolujte, či je aretované.

### Voľba programu

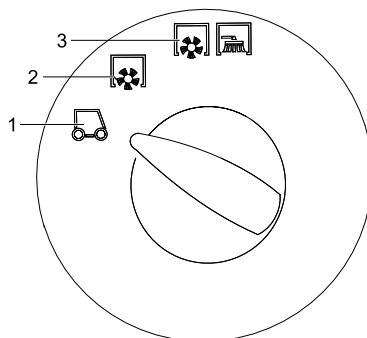

- 1 Transportná jazda
- 2 Zametanie so zametacím valcom
- 3 Zametanie so zametacím valcom a bočnou kefou

### Spustenie stroja

**Upozornenie:** Zariadenie je vybavené vypínačom kontaktu sedadla. Pri opustení sedadla vodiča sa zariadenie vypne.

- Posadte sa na sedadlo vodiča.
- Presuňte snímač voľby smeru jazdy do stredovej polohy.
- Zatiahnite ručnú parkovaciu brzdú.
- Zasuňte kľúč zapaľovania do zámku zapaľovania.
- Kľúč zapaľovania otočte do polohy "I". Prístroj je pripravený na prevádzku.
- Kľúč zapaľovania otočte do polohy "II". Prístroj je pripravený na jazdu.

**Upozornenie:** Zobrazenie kapacity batérie zobrazí po cca 10 sekundách skutočný stav nabitia.

### Jazda s prístrojom

- Nastavte programový vypínač na transportnú jazdu .
- Stlačte o podržte stlačený brzdový pedál.
- Povoľte parkovaciu brzdú.

#### Ísť dopredu

- Nastavte prepínač smeru jazdy do polohy „dopredu“.
- Pomaly zošliapnite plynový pedál.

#### Jazda dozadu

## ⚠ Nebezpečenstvo

Nebezpečenstvo poranenia! Pri jazde späť nesmie vzniknúť žiadne nebezpečie pre tretie osoby, prípadne ich na to upozorníte.

#### Pozor

Nebezpečenstvo poškodenia! Stláčajte prepínač smeru jazdy iba pri zastavenom prístroji.

- Nastavte prepínač smeru jazdy do polohy „dozadu“.
- Pomaly zošliapnite plynový pedál.

#### Chovanie sa pri jazde

- Plynovým pedálom je možné plynule regulovať rýchlosť jazdy.
- Vyvarujte sa trhavého šliapania na pedál, pretože takto môže dôjsť k poškodeniu hydrauliky.

#### Brzdenie

- Uvoľniť pedál jazdy, stroj sa sám zabrzdí a zostane stáť.

**Upozornenie:** Účinky brzd sa dajú podporovať stlačením brzdového pedála.

#### Prejazd prekážok

Prejazd pevne stojacich prekážok až do výšky 70 mm:

- Pomaly a opatrne prejsť dopredu.

Prejazd pevne stojacich prekážok nad výškou 70 mm:

- Prekážky smiete prechádzať iba s vhodnou rampou.

## Zametanie

### Pozor

Nezametajte žiadne baliace pásy, dróty apod., lebo môže dôjsť k poškodeniu mechaniky zametania.

**Upozornenie:** Aby ste dosiahli optimálny výsledok čistenia, mali by ste rýchlosť jazdy prispôbiť daným podmienkam.

**Upozornenie:** Počas prevádzky by sa mal prachový filter čistiť v pravidelných intervaloch.

### Zametanie suchej podlahy

→ Zapnúť dúchadlá.

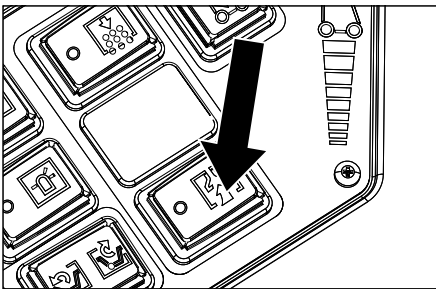

→ Pri plošnom čistení nastavte programovací vypínač do polohy zametať so zametacím valcom.

→ Pri čistení bočných okrajov nastavte programovací vypínač do polohy zametať so zametacím valcom a bočnou metlou.

### Zametanie vlhkej alebo mokrej podlahy

→ Vypnite ventilátor.

→ Pri plošnom čistení nastavte programovací vypínač do polohy zametať so zametacím valcom.

→ Pri čistení bočných okrajov nastavte programovací vypínač do polohy zametať so zametacím valcom a bočnou metlou.

### Vyprázdnenie nádoby na smeti

#### ⚠ Nebezpečenstvo

**Nebezpečenstvo poranenia!** Počas vyprázdňovania sa nesmú žiadne osoby a zvieratá zdržiavať v priestore vyklápania nádoby na nečistoty.

#### ⚠ Nebezpečenstvo

**Nebezpečie vzniku pomliaždenín!** Nikdy nezasahujte do tyčí mechaniky vyprázdňovania. Nezdržiavajte sa pod zdvihnutou nádobou.

#### ⚠ Nebezpečenstvo

**Nebezpečie prevrátenia!** Stroj počas vyprázdňovania postavte na rovnú plochu.

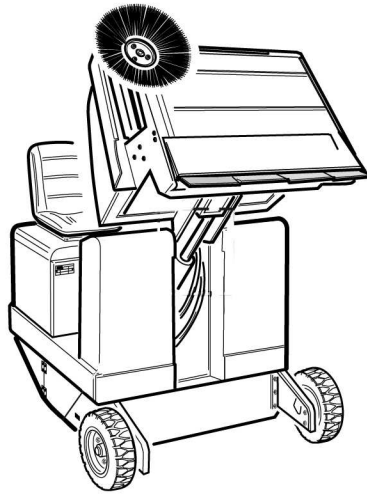

- Nastavte programový vypínač na transportnú jazdu .
- Zdvihnute nádobu na nečistoty.
- Pomaly sa presuňte ku zbernej nádobe.
- Zatiahnite ručnú parkovaciu brzdu.
- Otvorenie klapky nádrže: Stlačte vypínač vpravo a vyprázdnite zásobník na smeti.
- Uzavríte kryt nádrže: Podržte stlačený vypínač vpravo (cca na 2 sekundy), kým nezaklapne do koncovkej polohy.
- Povoľte parkovaciu brzdu.
- Pomaly sa vzdialte od zbernej nádoby.
- Spustíte nádobu na smeti až do koncovkej polohy.

### Vypnutie prístroja

- Stlačte o podržte stlačený brzdový pedál.
- Zatiahnite ručnú parkovaciu brzdu.
- Klúčik zapaľovania otočte na "0" a vytiahnuť.

## Preprava

#### ⚠ Nebezpečenstvo

**Nebezpečenstvo zranenia a poškodenia!** Pri prepravovaní zariadenia zohľadnite jeho hmotnosť.

- Klúčik zapaľovania otočte na "0" a vytiahnuť.
- Zatiahnite ručnú parkovaciu brzdu.
- Zaisťte prístroj na pevných upevňovacích bodoch (4x) pomocou upínacích popruhov, lán alebo reťazí.
- Kolesá zariadenia zaisťte klinmi.
- Pri preprave vo vozidlách zariadenie zaisťte proti zošmyknutiu a prevráteniu podľa platných smerníc.

### Uloženie prístroja

#### ⚠ Nebezpečenstvo

**Nebezpečenstvo zranenia a poškodenia!** Pri uskladnení zariadenia zohľadnite jeho hmotnosť.

## Odstavenie

Pokiaľ sa zametací stroj dlhšiu dobu nepoužíva, dodržujte prosím nasledujúce body:

- Zametací stroj postavte na rovnú plochu.
- Nastavte programový vypínač na transportnú jazdu .
- Klúčik zapaľovania otočte na "0" a vytiahnuť.
- Zametací stroj zaisťte proti pohybu.
- Zametací stroj vyčistite zvnútra i zvonku.
- Zariadenie odstavte na chránenom a suchom mieste.
- Vytiahnite zástrčku batérie zo stroja.
- Nabite batériu a po asi 2 mesiacoch dobite.

## Starostlivosť a údržba

### Všeobecné pokyny

#### Pozor

**Nebezpečenstvo poškodenia!**

**Nevymývajte prachový filter.**

→ Pred čistením a údržbou prístroja, pred výmenou dielov alebo pred prestavovaním na inú funkciu je potrebné prístroj vypnúť, vytiahnuť kľúč hlavného vypínača a vytiahnuť zástrčku batérie alebo odpojiť batériu.

– Opravy smú vykonávať iba schválené servisy alebo odborníci v tomto odbore, ktorí sú dôkladne oboznámení so všetkými relevantnými bezpečnostnými predpismi.

– Prenosné priemyselne použité prístroje podliehajú bezpečnostnému preskúšaniu podľa VDE 0701.

→ Zametací stroj postavte na rovnú plochu.

→ Klúčik zapaľovania otočte na "0" a vytiahnuť.

→ Zatiahnite ručnú parkovaciu brzdu.

### Čistenie

#### Pozor

**Nebezpečenstvo poškodenia!** Čistenie stroja sa nesmie robiť prúdom vody z hadice alebo vodou pod vysokým tlakom (nebezpečenstvo skratu alebo iného poškodenia).

#### Čistenie vnútra zariadenia

##### ⚠ Nebezpečenstvo

**Nebezpečenstvo poranenia!** Noste masku ochrany proti prachu a ochranné okuliare.

→ Zariadenie vyčistite handrou.

→ Zariadenie vyfúkajte stlačeným vzduchom.

#### Vonkajšie čistenie zariadenia

→ Stroj zvonka očistite pomocou vlhkej handry namočenej do mierneho umývacieho roztoku.

**Upozornenie:** Nepoužívajte žiadne agresívne čistiace prostriedky.

## Intervaly údržby

Rešpektujte inšpekčný kontrolný zoznam 5.950-648,0!

**Upozornenie:** Počítadlo prevádzkových hodín udáva vhodný čas intervalov údržby.

### Údržba vykonávaná zákazníkom

**Upozornenie:** Všetky servisné a údržbárske práce, ktoré sa pri údržbe robia u zákazníka, musí robiť kvalifikovaný odborník. V prípade potreby sa môžete kedykoľvek obrátiť na odborných predajcov firmy Kärcher.

#### Denná údržba:

- Skontrolujte, či zametací valec a bočná kefa nie sú opotrebené a či na nich nie je navinutý pásový odpad.
- Skontrolujte funkciu všetkých ovládacích prvkov.
- Skontrolujte prístroj, či nie je poškodený.

#### Týždenná údržba:

- Vyčistite chladič hydraulického oleja.
- Skontrolujte hydraulické zariadenie.
- Skontrolujte stav hydraulického oleja.
- Skontrolujte brzdovú kvapalinu.
- Skontrolujte opotrebovanie tesniacich lišt, v prípade potreby ich vymeňte
- Skontrolujte a namažte klapku nádoby.

#### Údržba po opotrebovaní:

- Vymeňte tesniace lišty.
- Nastavte alebo vymeňte bočné tesnenia.
- Vymeňte zametací valec.
- Vymeňte bočnú kefu.

**Upozornenie:** Popis vid' kapitola Údržbárske práce.

### Údržba vykonávaná službou zákazníkom

#### Údržba po 50 prevádzkových hodinách:

- Nechajte vykonať prvú kontrolu podľa návodu na údržbu.

#### Údržba po 250 prevádzkových hodinách:

- Nechajte vykonať kontrolu podľa návodu na údržbu.

**Upozornenie:** Aby ste nestratili nárok na záruku, musíte počas záručnej doby všetky servisné a údržbárske práce nechať urobiť servisnej službe firmy Kärcher podľa zošitu údržby.

## Údržbárske práce

#### Príprava:

- Zametací stroj postavte na rovnú plochu.
- Kľúčik zapalovania otočíte na "0" a vytiahnuť.
- Zatiahnite ručnú parkovaciu brzdou.

#### Všeobecné bezpečnostné pokyny

##### ⚠ Nebezpečenstvo

*Nebezpečenstvo poranenia! Poistnú tyč vždy nasadzujte pri zdvihnutej nádobe na nečistoty.*



- 1 Držiak bezpečnostnej tyče
- 2 Bezpečnostná tyč

- Vyklepte bezpečnostnú tyč na výškové vyprázdnenie smerom hore a vložte ju do držiaka (zabezpečené).

#### Vymeniť batérie

Batérie môžete vymeniť iba ako súpravu. Výmenu môže vykonať iba kvalifikovaný odborník.

- Podmienená vysokou hmotnosťou (460 kg) sa musí vykonať výmena pomocou žeriava.

**Upozornenie:** Priečka sa musí pred výmenou batérie odskrutkovať.



- Pri vyberaní batérie je nutné dávať pozor, aby sa najskôr odpojil mínusový pól.
- Upevnite laná žeriava na 4 očká súpravy s batériami a opatrne zdvihnite batérie.

#### Skontrolujte stav hydraulického oleja a doplňte hydraulický olej

##### Upozornenie

*Nádoba na smeti sa nesmie poškodiť.*

- Otvoriť kryt motora.



- 1 Nádrž na hydraulický olej
- 2 Priezor
- 3 Uzatvárací kryt, plniaci otvor oleja
- 4 Chladič hydraulického oleja
- 5 Tlakomer

- Skontrolujte stav hydraulického oleja v priezore.
  - Stav oleja sa musí nachádzať medzi značkami "MIN" a "MAX".
  - Ak je stav oleja pod označením "MIN", doplňte hydraulický olej.

- Odskrutkujte uzatvárací kryt plniaceho otvoru oleja.

- Vyčistite oblasť plnenia.

- Doplňte hydraulický olej.

#### Druh oleja: Vid' technické údaje

- Naskrutkujte uzatvárací kryt plniaceho otvoru oleja.

#### Upozornenie

*Ak zobrazuje manometer zvýšený tlak hydraulického oleja, musí vymeniť filter hydraulického oleja zákaznícky servis firmy Kärcher.*

#### Kontrola hydraulického zariadenia

- Zatiahnite ručnú parkovaciu brzdou.

- Naštartujte motor.

Údržbu hydraulického oleja môže vykonať iba zákaznícky servis firmy Kärcher.

- Skontrolujte všetky hydraulické hadice a prípojky na utesnenie.

#### Kontrola zametacieho valca

- Kľúč zapalovania otočíte do polohy "I".
- Zdvihnite nádobu na smeti až do koncovnej polohy.
- Otočiť kľúčik zapalovania do polohy 0.
- Zatiahnite ručnú parkovaciu brzdou.
- Nasadte poistnú tyč pre výškové vyprázdnenie.
- Zo zametacieho valca odstráňte pásy alebo šnúry.
- Vyberte bezpečnostnú tyč.
- Zasuňte kľúč zapalovania do zámku zapalovania.
- Kľúč zapalovania otočíte do polohy "I".
- Spustíte nádobu na smeti až do koncovnej polohy.
- Kľúčik zapalovania otočíte na "0" a vytiahnuť.

#### Výmena zametacieho valca

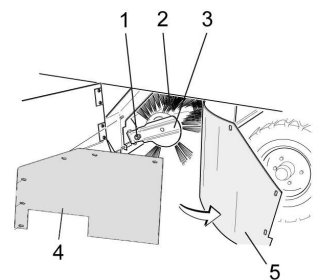

- 1 Upevňovacia skrutka upevnenia zametacieho valca
- 2 Zametací valec
- 3 Upevnenie zametacieho valca
- 4 Upevňovací plech bočné tesnenie
- 5 Bočné tesnenie

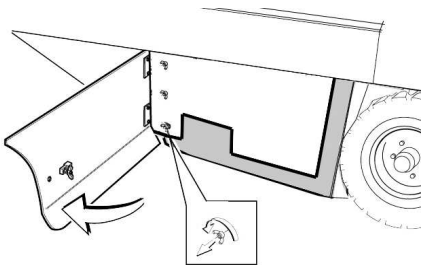

- Otvorte bočné opláštenie pomocou kľúča.
- Odskrutkujte krídlové matice na pridržiavacom plechu z bočného tesnenia a odstráňte pridržiavací plech.
- Vyklopte bočné tesnenie smerom von.
- Vyskrutkujte upevňovaciu skrutku upevnenia zametacieho valca a vyklopte upevnenie smerom von.
- Vyberte zametací valec.

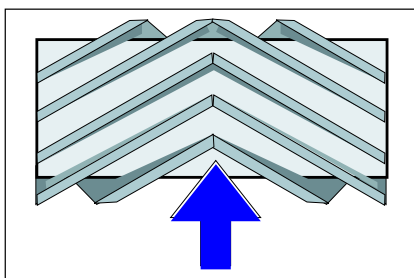

Montážna poloha zametacieho valca v smere jazdy (pôdorys)

**Upozornenie:** Pri montáži nového zametacieho valca dbajte na polohu sady štetín.

- Namontujte nový zametací valec. Drážky zametacieho valca musia byť nasunuté na výstupkoch protiľahlej kyvnéj páky.

**Upozornenie:** Pri montáži nového zametacieho valca sa musí nanovo nastaviť vyčistená plocha.

#### Preskúšanie a nastavenie plochy zametania zametacieho valca

**Upozornenie:** Čistená plocha je od výroby nastavená na 80 mm, dá sa pri opotrebení zametacieho valca postupne nastaviť.

- Skontrolujte tlak v pneumatikách.
- Vypnie nasávací ventilátor.
- So zametacím strojom prejdite po rovnej, hladkej podlahe, ktorá je viditeľne znečistená prachom alebo posypaná kriedou.
- Programovací vypínač nastavte na zametanie so zametacím valcom.
- Nastavte programový vypínač na transportnú jazdu.
- Prejdite strojom smerom dozadu.
- Skontrolujte pozametanú plochu.

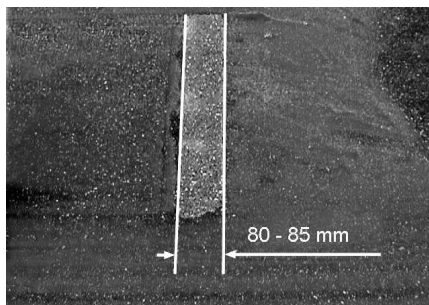

Tvar vyčistenej plochy by mal tvoriť pravidelný obdĺžnik so šírkou 80-85 mm.

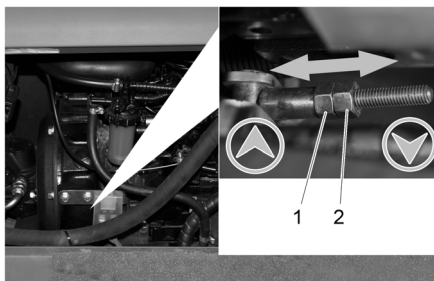

- 1 Nastavovacia matica
- 2 Poistná matica

- Otvorte bočné opláštenie motora.
- Uvoľnite poistnú maticu.
- Nastavte zametacie zrkadlo
- Dotiahnite poistnú maticu.
- Skontrolujte pracovnú plochu zametacieho valca.

#### Skontrolujte a nastavte pracovnú plochu bočnej metly.

- Zdvihnite bočnú kefu.
- So zametacím strojom prejdite po rovnej, hladkej podlahe, ktorá je viditeľne znečistená prachom alebo posypaná kriedou.
- Programovací vypínač nastavte na zametanie so zametacím valcom a bočnou metlou.
- Zdvihnite bočnú kefu.
- Programovací vypínač prepnite do polohy Jazda.
- Prejdite strojom smerom dozadu.
- Skontrolujte pozametanú plochu.

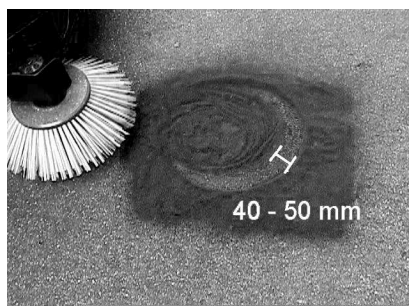

Šírka zametanej plochy by sa mala nachádzať medzi 40-50 mm.

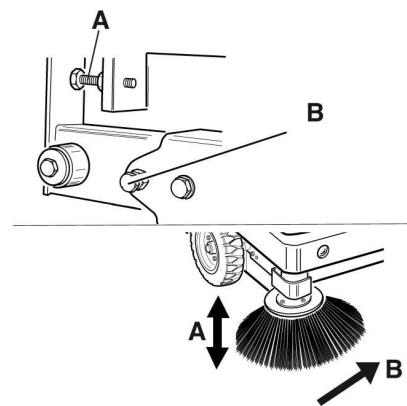

- Upravte pracovnú plochu pomocou dvoch nastavovacích skrutiek.
- Skontrolujte pozametanú plochu.

#### Nastavte bočné tesnenia

- Vysuňte nádobu na pozametaný materiál a zabezpečte ju poistkou.

#### ⚠ Nebezpečenstvo

*Nebezpečenstvo poranenia! Poistnú tyč vždy nasadzujte pri zdvihnutej nádobe na nečistoty.*

- Vyklopte bezpečnostnú tyč na výškové vyprázdnenie smerom hore a vložte ju do držiaka (zabezpečené).



- 1 Držiak bezpečnostnej tyče
  - 2 Bezpečnostná tyč
- Otvorte bočné opláštenie tak, ako je to popísané v kapitole "Výmena zametacieho valca".
  - Uvoľnite 6 krídlových matíc na bočnom pridržiavacom plechu.
  - Uvoľnite 3 matice (SW 13) na prednom pridržiavacom plechu.
  - Stláčajte bočné tesnenie smerom dole (pozdĺžny otvor) dovtedy, kým nebude mať vzdialenosť od podlahy 1 - 3 mm.
  - Riadne utiahnite pridržiavacie plechy.
  - Zopakujte proces na inej strane prístroja.

#### Ručné vyčistenie prachového filtra

- Vyčistite prachový filter tlačítkom Vyčistenie filtra.

#### Výmena prachového filtra



## ⚠ Pozor

Pred zahájením výmeny prachového filtra vyprázdňte nádobu na nečistoty. Pri práci na filtrovacom zariadení nosíte protiprachovú masku. Dodržiavajte bezpečnostné predpisy o narábaní s jemným prachom.

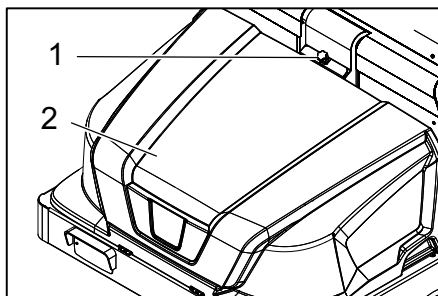

- 1 Uzáver krytu zariadenia
- 2 Kryt prístroja

- Otvorte zablokovanie, vyskrutkujte k tomu hviezdicovú skrutku.
- Vyklopte kryt prístroja dopredu.

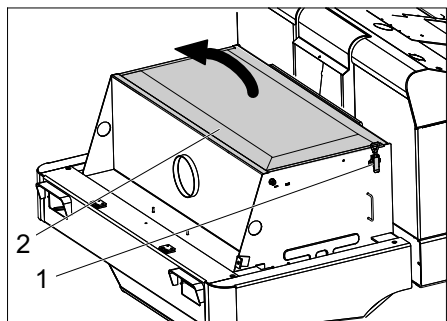

- Otvorte kryt filtra.

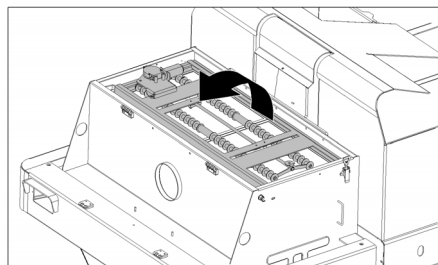

- Vyklopte vibrátor filtra dopredu.

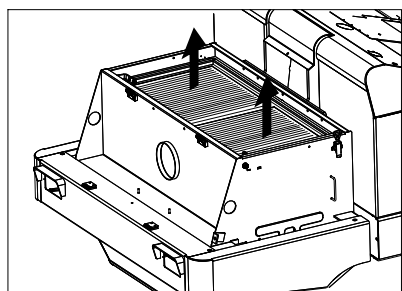

- Vymeňte prachový filter.
- Uzavrite opäť kryt filtra.

## Vymeňte žiarovku reflektora (voľba)

- Odskrutkujte reflektor.
- Vyberte reflektor a vytiahnite zástrčku.

**Upozornenie:** Rešpektujte polohy zástrčky.

- Rozskrutkujte reflektor.
- Roztiahnite teleso reflektora a pritom ho držte vo vodorovnej polohe, lebo jednotka s lampami nie je upevnená.
- Odblokujte uzatvárací oblúk a vyberte žiarovku.

- Namontujte novú žiarovku.
- Zmontujte v opačnom poradí.

## Vymeňte žiarovku smerovky (voľba)

**Upozornenie:** Pri výmene žiarovky smerovky odstráňte sklo smerovky z telesa smerovky.

## Výmena poistiek

- Otvorte bezpečnostný držiak.

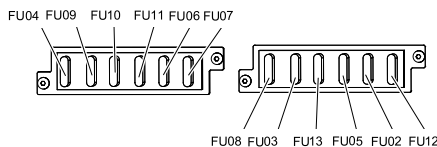

- Skontrolovať poistky.
- Chybné poistky vymeniť.

**Upozornenie:** Poistka FU 1 (hlavná poistka) je umiestnená na elektronickom telese. Poistky FU 14, FU 15 a FU 16 sa nachádzajú v rámci elektronického telesa. **Pozor:** Otvorenie telesa a výmena poistiek iba prostredníctvom autorizovaného zákazníckeho servisu.

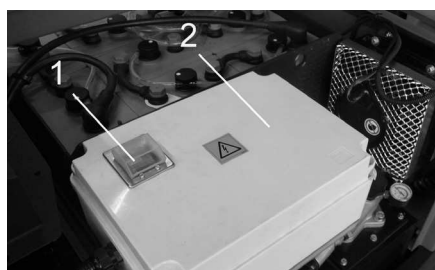

- 1 Poistka FU 1 (hlavná poistka)
- 2 Elektronické teleso

FU 01	Hlavná poistka	220 A
FU 02	Kontaktný vypínač sedadla	3 A
FU 03	Kabína vodiča (voliteľné)	10 A
FU 04	Prepínač smeru jazdy	5 A
FU 05	Multifunkčný indikátor	3 A
FU 06	Chladič hydraulického oleja	25 A
FU 07	Prepínač výberu programu	15 A
FU 08	Klaksón	10 A
FU 09	Osvetlenie vľavo	7,5 A
FU 10	Osvetlenie vpravo	7,5 A
FU 11	Pracovné osvetlenie	10 A
FU 12	Výstražný maják	5 A
FU 13	Vibračný systém	10 A
FU 14	Motor	3 A
FU 15	Menič napätia	20 A
FU 16	Kľúčikový vypínač	3 A

**Upozornenie:** Používajte len poistky s rovnakou zabezpečovacou hodnotou.

## Vyhlasenie o zhode s normami EÚ

Týmto vyhlasujeme, že ďalej označený stroj zodpovedá na základe jeho koncepcie a konštrukcie a takisto vyhotovenia, ktoré sme dodali, príslušným základným požiadavkám na bezpečnosť a ochranu zdravia uvedeným v smerniciach EÚ. Pri zmene stroja, ktorá nebola nami odsúhlasená, stráca toto prehlásenie svoju platnosť.

**Výrobok:** Zametací stroj

**Typ:** 1 186-xxx

**Príslušné Smernice EÚ:**

2006/42/ES (+2009/127/ES)

2004/108/ES

2000/14/ES

**Uplatňované harmonizované normy:**

EN 55012: 2007 + A1: 2009

EN 61000-6-2: 2005

EN 60335-1

EN 60335-2-29: 2004+A2: 2010

EN 60335-2-72

EN 61000-3-2: 2006+A1: 2009+A2: 2009

EN 61000-3-3: 2008

EN 62233: 2008

**Uplatňované postupy posudzovania**

**zhody:**

2000/14/ES: Príloha V

**Úroveň akustického výkonu dB(A)**

Nameraná: 90

Zaručovaná: 93

Podpísaný jedným v poverení a s plnou mocou jednatelstva.

H. Jenner  
CEO

S. Reiser  
Head of Approbation

Osoba zodpovedná za dokumentáciu:  
S. Reiser

Alfred Kärcher GmbH & Co. KG  
Alfred-Kärcher-Str. 28 - 40  
71364 Winnenden (Germany)  
Tel: +49 7195 14-0  
Fax: +49 7195 14-2212

Winnenden, 2012/04/01

## Záruka

V každej krajine platia záručné podmienky našej distribučnej organizácie. Prípadné poruchy spotrebiča odstránime počas záručnej lehoty bezplatne, ak sú ich príčinou chyby materiálu alebo výrobné chyby. Pri uplatňovaní záruky sa spolu s dokladom o kúpe zariadenia láskavo obráťte na predajcu alebo na najbližší autorizovaný zákaznícky servis.



## Pomoc pri poruchách

Porucha	Odstránenie
Zariadenie sa nepohybuje alebo len pomaly.	Zaujmite pozíciu na sedadle vodiča. Aktivuje sa vypínač kontaktu sedadla.
	Zapnite aktivovanú poistku FU 1 (na elektronickom telese)
	Nabíjanie alebo výmena batérie
	Uvoľnenie ručnej brzdy
	Skontrolujte navinutie pásov a šnúr.
	Informovať servis KÄRCHER
Pískavý zvuk v hydraulike	Doplnenie hydraulickej kvapaliny
	Informovať servis KÄRCHER
Kefy sa otáčajú len pomaly alebo vôbec	Skontrolujte navinutie pásov a šnúr.
	Informovať servis KÄRCHER
Málo alebo nízka nasávací sila v oblasti kefiék	Čistenie filtra
	Informovať servis KÄRCHER
Stroj práši	Nastavte bočné tesnenia
	Zapnútie ventilátora
	Vyčistite prachový filter
	Vymeňte tesnenia filtra
	Informovať servis KÄRCHER
V zametacej jednotke zostáva zamettaný materiál	Vyprázdňte nádobu na smeti
	Vyčistite prachový filter
	Výmena zametacieho valca
	Nastavte zametacie zrkadlo
	Vymeňte tesniace prúžky nádoby na smeti.
	Odstráňte zablokovanie zametacích valcov.
	Informovať servis KÄRCHER
Nádoba na smeti sa nezdvíha alebo nespúšťa	Skontrolovať poistky.
	Informovať servis KÄRCHER
Nádoba na smeti sa otáča len pomaly alebo vôbec	Informovať servis KÄRCHER
Prevádzkové poruchy s hydraulic-ky sa pohybujúcimi dielmi	Informovať servis KÄRCHER

## Technické údaje

		KM 130/300 R Bp
<b>Údaje o zariadení</b>		
Rýchlosť jazdy, vpred	km/h	7
Rýchlosť jazdy, cúvanie	km/h	7
Stúpavosť (max.)	--	14 %
Plošný výkon bez bočnej kefy	m <sup>2</sup> /h	7000
Plošný výkon s 1 bočnou kefou	m <sup>2</sup> /h	9100
Pracovná šírka bez bočnej kefy	mm	1000
Pracovná šírka s 1 bočnou kefou	mm	1300
Druh krytia chránené proti kvapkajúcej vode	--	IPX 3
Doba používania pri naplno nabitých batérii	h	2
<b>Elektrické zariadenie</b>		
Kapacita batérie	V, Ah	36, 360
Sada batérií	kg	460
<b>Hydraulické zariadenie</b>		
Množstvo oleja v kompletnom hydraulickom zariadení	l	25
Množstvo oleja v hydraliockej nádrži	l	20,5
Typ hydraulického oleja	--	HV 46
<b>Nádrž na smeti</b>		
Max. výška vykladania	mm	1400
Objem nádoby na smeti	l	300
<b>Zametací valec</b>		
Priemer zametacích valcov	mm	300
Kefa zametacieho valca	mm	1000
Otáčky	1/min	325
Šírka zametania	mm	80
<b>Bočná metla</b>		
Priemer bočnej kefy	mm	600
Počet otáčok (stupňovitý)	1/min	61
<b>Kompletné gumené pneumatiky</b>		
Veľkosť vpredu	--	15-4,5 x 8
Veľkosť vzadu	--	15-4,5 x 8
<b>Brzda</b>		
Predné kolesá	--	mechanická
Zadné koleso	--	hydrostatická
<b>Filter a vysávací systém</b>		
Konštrukcia	--	Plochý skladaný filter
Otáčky	1/min	2800
Filtračná plocha jemného prachového filtra	m <sup>2</sup>	5,2
Menovitý podtlak vysávacieho systému	mbar	15,5
Menovitý objemový prúd vysávacieho systému	m <sup>3</sup> /h	800
Vibračný systém	--	Elektromotor
<b>Podmienky okolia</b>		
Teplota	°C	-5 až +40
Vlhkosť vzduchu, bez rosenia	%	0 - 90
<b>Zistené hodnoty podľa EN 60335-2-72</b>		
<b>Emisie hluku</b>		
Hlučnosť L <sub>PA</sub>	dB(A)	75
Nebezpečnosť K <sub>PA</sub>	dB(A)	3
Hlučnosť L <sub>WA</sub> + nebezpečnosť K <sub>WA</sub>	dB(A)	93
<b>Vibrácie zariadenia</b>		
Hodnota vibrácií v ruke/ramene	m/s <sup>2</sup>	< 2,5
Sedadlo	m/s <sup>2</sup>	< 2,5
Nebezpečnosť K	m/s <sup>2</sup>	0,1
<b>Rozmery a hmotnosť</b>		
Dĺžka x Šírka x Výška	mm	2040x1330x1430
Otočný rádius vpravo	mm	1400
Otočný rádius vľavo	mm	1400
Hmotnosť naprázdno (bez batérie/s batériou)	kg	840/1300
Prípustná celková hmotnosť	kg	1789
Povolené zaťaženie osi vpredu	kg	897
Povolené zaťaženie osi vzadu	kg	892
<b>Technické zmeny vyhradené!</b>		

 Prije prve uporabe Vašeg uređaja pročitajte ove originalne radne upute, postupajte prema njima i sačuvajte ih za kasniju uporabu ili za sljedećeg vlasnika.

Prije prvog stavljanja u pogon obavezno pročitajte sigurnosne naputke br. 5.956-250!

## Pregled sadržaja

Sigurnosni napuci . . . . .	HR	..	1
Opće napomene . . . . .	HR	..	1
Simboli na stroju . . . . .	HR	..	2
Simboli u uputama za rad . . . . .	HR	..	2
Funkcija . . . . .	HR	..	2
Namjensko korištenje . . . . .	HR	..	2
Prikladne podloge . . . . .	HR	..	2
Zaštita okoliša . . . . .	HR	..	2
Komandni i funkcijski elementi . . . . .	HR	..	3
Slika stroja za metenje . . . . .	HR	..	3
Komandno polje . . . . .	HR	..	3
Funkcijske tipke . . . . .	HR	..	3
Indikatori i zaslon . . . . .	HR	..	4
Prije prve uporabe . . . . .	HR	..	4
Preklapanje upravljačke kabine uvis . . . . .	HR	..	4
Aktiviranje i otpuštanje parkirne kočnice . . . . .	HR	..	4
Kretanje stroja za metenje bez vlastitog pogona . . . . .	HR	..	4
Kretanje stroja za metenje s vlastitim pogonom . . . . .	HR	..	4
Stavljanje u pogon . . . . .	HR	..	4
Opće napomene . . . . .	HR	..	4
Ispitni i servisni radovi . . . . .	HR	..	4
Prije prve uporabe . . . . .	HR	..	4
Sigurnosni napuci za rad akumulatora . . . . .	HR	..	4
Punjenje akumulatora . . . . .	HR	..	5
U radu . . . . .	HR	..	5
Podšavanje sjedala vozača . . . . .	HR	..	5
Biranje programa . . . . .	HR	..	5
Pokretanje stroja . . . . .	HR	..	5
Vožnja stroja . . . . .	HR	..	5
Metenje . . . . .	HR	..	6
Pražnjenje nakupljene prljavštine . . . . .	HR	..	6
Isključivanje uređaja . . . . .	HR	..	6
Transport . . . . .	HR	..	6
Skladištenje uređaja . . . . .	HR	..	6
Stavljanje uređaja van pogona . . . . .	HR	..	6
Njega i održavanje . . . . .	HR	..	6
Opće napomene . . . . .	HR	..	6
Čišćenje . . . . .	HR	..	6
Intervali održavanja . . . . .	HR	..	6
Radovi na održavanju . . . . .	HR	..	7
EZ izjava o usklađenosti . . . . .	HR	..	9
Jamstvo . . . . .	HR	..	9
Otklanjanje smetnji . . . . .	HR	..	10
Tehnički podaci . . . . .	HR	..	11

## Sigurnosni napuci



**Opasnost od oštećenja sluha.** Pri radu sa strojem morate obavezno nositi prikladnu zaštitu sluha.

## Opće napomene

Ukoliko prilikom raspakiranja ustanovite štetu nastalu tijekom transporta, o tome obavijestite svoga prodavača.

- Natpisi na stroju pružaju važne naputke za siguran rad.
- Uz instrukcije ovih uputa za rad moraju se poštivati opći sigurnosni propisi i propisi o sprječavanju nezgoda zakonodavnog tijela.

### Napomene o istovaru

#### **Opasnost**

**Opasnost od ozljeda i oštećenja!**  
Prilikom pretovara pazite na težinu uređaja!

Težina (bez akumulatora)	840 kg*
Težina (s akumulatorima)	1300 kg*

\* Ako su montirani dodatni sklopovi, težina je proporcionalno veća.

#### ➔ **Nemojte rabiti viličar.**

- ➔ Za pretovar uređaja koristite prikladnu rampu ili kran!
  - ➔ Ako koristite utovarnu rampu obratite pozornost na sljedeće:  
Uzvišenost od tla 70mm.
  - ➔ Ako je uređaj isporučen na paleti, priloženim daskama napravite rampu kako biste ga s nje spustili.  
Odgovarajuće upute možete pronaći na stranici 2 (unutarnja stranica omota).
- Važna napomena:** svaka se daska mora pričvrstiti s po 2 vijka.

### Vožnja

#### **Opasnost**

**Opasnost od ozljeda i oštećenja!**

#### **Opasnost**

**Opasnost od ozljeda!**

**Opasnost od prevrtanja na prevelikim usponima.**

– Dopušteno je savladavati samo uspone do 14 % u smjeru vožnje.

Postoji opasnost od prevrtanja pri prebrzoj vožnji u zavojima.

– U zavojima treba voziti polako.

Opasnost od prevrtanja na nestabilnoj podlozi.

– Uređaj koristite isključivo na stabilnim podlogama.

Opasnost od prevrtanja pri prevelikom bočnom nagibu.

– Dopušteno je savladavanje poprečnih kosina u odnosu na smjer kretanja od maksimalno 10%.

- Moraju se uvažavati propisi, pravila i odredbe koji vrijede za motorna vozila.
- Rukovatelj mora upotrebljavati stroj u skladu s njegovom namjenom. Mora prilikom vožnje voditi računa o lokalnim uvjetima, a pri radu strojem mora paziti na druge osobe, posebice djecu.

- Stroj smiju koristiti samo osobe koje su upućene u rukovanje njime i koje mogu dokazati sposobnosti za posluživanje i ovlaštene su za njegovu primjenu.
- Strojem ne smiju rukovati djeca niti maloljetnici.
- Vožnja pratećih osoba nije dopuštena.
- Samohodni uređaji se smiju pokretati samo dok vozač sjedi u sjedalu.
- ➔ Neovlašteno korištenje stroja treba spriječiti izvlačenjem kontaktnog ključa.
- ➔ Stroj se tijekom rada motora nikada ne smije ostaviti bez nadzora. Rukovatelj smije napustiti stroj tek nakon što je isključio motor, osigurao stroj od nehotičnog pokretanja, po potrebi zakočio pozicijsku kočnicu i izvukao kontaktni ključ.

### Strojevi s baterijskim pogonom

**Napomena:** Pravo na jamstvene usluge postoji samo ako se koriste akumulatori i punjači koje preporučuje tvrtka Kärcher.

- Obavezno se u vezi ovoga pridržavajte radnih uputa proizvođača akumulatora i punjača. Obratite pažnju na preporuke zakonodavca o radu s akumulatorima.
- Akumulatore nikada nemojte ostaviti da leže ispražnjeni, već ih što prije moguće ponovo napunite.
- Radi sprječavanja struja greške akumulatori uvijek moraju biti čisti i suhi. Štitite ih od zaprljanja, npr. metalnom prašinom.
- Ne polažite na akumulator nikakav alat niti slične predmete. Opasnost od kratkog spoja i eksplozije.
- Ni u kom slučaju nemojte raditi s otvorenim plamenom, stvarati iskre niti pušiti u blizini akumulatora ili u prostoriji u kojoj se akumulator puni. Opasnost od eksplozije.
- Ne dodirujte vrela dijelove kao što je pogonski motor (opasnost od opekline).
- Budite oprezni pri radu s akumulatorskom kiselinom. Poštujte odgovarajuće sigurnosne propise!
- Rabljene akumulatore treba zbrinuti u skladu s direktivom EZ 91/157 EEZ na ekološki primjeren način.

### Pribor i pričuvni dijelovi

- Smije se koristiti samo onaj pribor i oni pričuvni dijelovi koje dopušta proizvođač. Originalan pribor i originalni pričuvni dijelovi jamče za to da stroj može raditi sigurno i bez smetnji.
- Pregled najčešće potrebnih pričuvnih dijelova naći ćete na kraju ovih radnih uputa.
- Dodatne informacije o pričuvnim dijelovima dobit ćete pod [www.kaercher.com](http://www.kaercher.com) u dijelu Servis (Service).

## Simboli na stroju

	Opasnost od opekline na vrelim površinama! Prije obavljanja radova na stroju treba pričekati da se ispušni uređaj dovoljno ohladi.
	Prilikom radova na uređaju uvijek nosite prikladne rukavice.
	Opasnost od prignječenja uvlačenjem među pokretne dijelove vozila
	Opasnost od ozljeda pokretnim dijelovima. Zabranjeno zahvaćanje rukama.
	Opasnost od požara. Nemojte usisavati zapaljene ili užarene predmete.
	Prihvatnik lanca i mjesto oslanjanja krana
	Prihvatna mjesta za automobilsku dizalicu
	Poluga za pozicioniranje valjka za metenje
	Maksimalan nagib podloge prilikom vožnji s izdignutim spremnikom za prljavštinu.
	Dopušteno je savladavati samo uspone do 14 % u smjeru vožnje.
	Oprez od rotirajuće četke (pazite na smjer okretanja).
	Upozorenje na opasnost od električnog napona!
	Opasnost od oštećenja! Filtar za prašinu ne smije se prati u vodi.

## Simboli u uputama za rad

### ⚠ Opasnost

Za neposredno prijeteću opasnost koja za posljedicu ima teške tjelesne ozljede ili smrt.

### ⚠ Upozorenje

Za eventualno opasnu situaciju koja može prouzročiti teške tjelesne ozljede ili smrt.

### Oprez

Za eventualno opasnu situaciju koja može prouzročiti lake tjelesne ozljede ili materijalnu štetu.

## Funkcija

Stroj za metenje radi na principu lopatica za skupljanje prljavštine.

- Rotirajući valjak za metenje prenosi prljavštinu izravno u za to predviđeni spremnik.
- Bočna metla skuplja prljavštinu iz kutova i s rubova površine koja se čisti i proslijeđuje je u stazu kojom se kreće valjak za metenje.
- Usisni ventilator usisava finu prašinu kroz odgovarajući filter.

## Namjensko korištenje

Ovaj stroj za metenje je namijenjen metenju zaprljanih unutarnjih i vanjskih površina.

- Prije uporabe provjerite je li stroj sa svojim radnim komponentama u ispravnom stanju i siguran za rad. Ako stanje nije besprijekorno, ne smije se upotrebljavati.
- Ovaj stroj za metenje koristite isključivo u skladu s navodima ovih uputa za rad.
- Ovaj stroj za metenje je namijenjen metenju zaprljanih unutarnjih i vanjskih površina.
- Stroj nije prikladan za usisavanje prašine štetne po zdravlje.
- Na stroju se ne smiju vršiti nikakve izmjene.
- Ni u kom slučaju se ne smiju skupljati/ usisavati eksplozivne tekućine, zapaljivi plinovi kao ni nerazrijeđene kiseline niti otapala! U to spadaju benzin, razrjeđivači za boje ili lož ulje, jer se njihovim kovitlanjem i miješanjem s usisnim zrakom mogu formirati eksplozivna isparenja ili eksplozivne smjese, osim toga aceton, nerazrijeđene kiseline i otapala, budući da nagrjavaju materijale koji se koriste u stroju.
- Nemojte skupljati/ usisavati zapaljene ili užarene predmete.
- Stroj je prikladan samo za podloge navedene u radnim uputama.
- Smije se voziti samo po površinama koje su od strane poduzeća ili osoba koje je on ovlastio dopuštene za primjenu stroja.
- Nemojte se pri radu stroja zadržavati u području opasnosti. Zabranjen je rad u prostorijama u kojima prijeti opasnost od eksplozija.
- U osnovi vrijedi: Lako eksplozivne tvari moraju se držati podalje od stroja (opasnost od eksplozije/požara).

## Prikladne podloge

### ⚠ Opasnost



Opasnost od ozljeda! Provjerite nosivost podloge prije nego što prijeđete preko nje.

- Asfalt
- Podovi industrijskih postrojenja
- Estrih
- Beton
- Popločane površine

### Oprez

Opasnost od oštećenja! Nemojte skupljati vrpce, petlje ili žice, jer se one mogu omotati oko valjka za metenje.

## Zaštita okoliša

	Materijali ambalaže se mogu reciklirati. Molimo Vas da ambalažu ne odlažete u kućne otpatke, već ih predajte kao sekundarne sirovine.
	Stari uređaji sadrže vrijedne materijale koji se mogu reciklirati te bi ih stoga trebalo predati kao sekundarne sirovine. Baterije, ulje i slični materijali ne smiju dospjeti u okoliš. Stoga Vas molimo da stare uređaje zbrinite preko odgovarajućih sabirnih sustava.

### Napomene o sastojcima (REACH)

Aktualne informacije o sastojcima možete pronaći na stranici:

[www.kaercher.com/REACH](http://www.kaercher.com/REACH)

## Komandni i funkcijski elementi

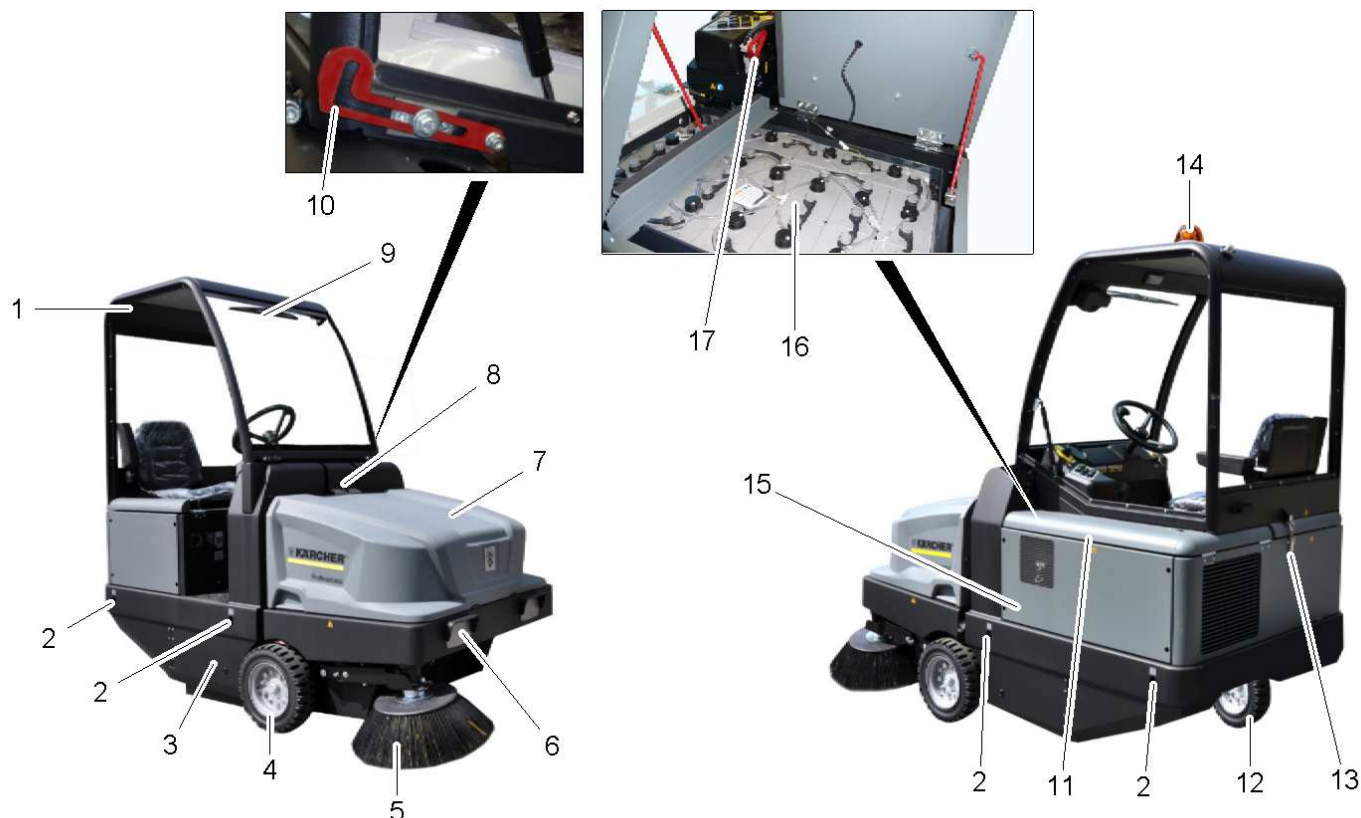

### Slika stroja za metenje

- 1 Upravljačka kabina (opcija)
- 2 Mjesto vezivanja (4x)
- 3 Pristup valjku za metenje
- 4 Prednji kotač
- 5 Bočna metla
- 6 Rasvjetni sustav (opcija)
- 7 Spremnik nakupljene prljavštine
- 8 Zaporni klizač poklopca uređaja
- 9 Brisači stakla (opcija)
- 10 Sigurnosna poluga upravljačke kabine
- 11 Poklopac motora
- 12 Stražnji kotač
- 13 Zapor upravljačke kabine
- 14 Rotacijsko svjetlo
- 15 Poluga za pozicioniranje valjka za metenje (bez prikaza)
- 16 Akumulatorski set  
1 x 36 V, 360 Ah
- 17 Akumulatorski utikač

### Komandno polje

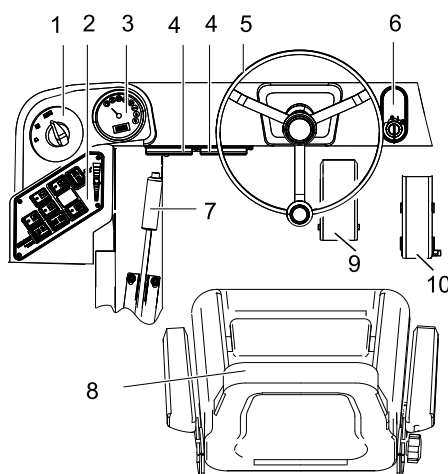

- 1 Programski prekidač
- 2 Funkcijske tipke
- 3 Višenamjenski zaslon
- 4 Kutija s osiguračima na radnom mjestu
- 5 Upravljač
- 6 Kontaktna brava  
Položaj 0: isključivanje motora  
Položaj 1: paljenje  
Položaj 2: pokretanje motora
- 7 Pozicijska (ručna) kočnica
- 8 Sjedalo (s kontaktnim prekidačem)
- 9 Papučica kočnice
- 10 Vozna pedala

### Funkcijske tipke

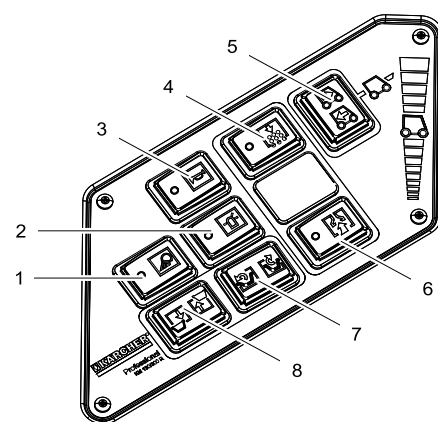

- 1 Uključivanje i isključivanje radnog svjetla (opcija)
- 2 Uključivanje i isključivanje rotacijskog svjetla
- 3 Sirena
- 4 Čišćenje filtra
- 5 Poluga za odabir smjera vožnje
- 6 Ventilator
- 7 Otvaranje i zatvaranje poklopca spremnika
- 8 Podizanje i spuštanje spremnika za prljavštinu



## Indikatori i zaslon

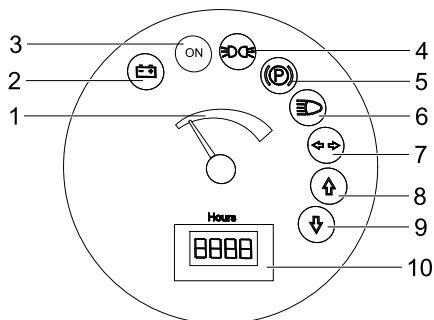

- 1 Kapacitet akumulatora
- 2 Indikator punjenja akumulatora
- 3 Indikator radnog stanja
- 4 Indikator parkirnog svjetla
- 5 Indikator (nije priključen)
- 6 Indikator kratkih prednjih svjetla
- 7 Indikator (nije priključen)
- 8 Indikator vožnje prema naprijed
- 9 Indikator vožnje unatrag
- 10 Brojač sati rada

## Prije prve uporabe

### Preklapanje upravljačke kabine uvis

Radi izvršenja različitih poslova može biti potrebno najprije preklopiti upravljačku kabinu uvis (opcija).

**Napomena:** Upravljačka se kabina smije naginjati samo na ravnoj podlozi ( $\pm 5^\circ$ ).

- Otvorite zapor upravljačke kabine.
- Preklopite upravljačku kabinu uvis tako da se sigurnosna poluga uglati.



- Prije spuštanja upravljačke kabine deblokirajte sigurnosnu polugu.

### Aktiviranje i otpuštanje parkirne kočnice

- Otpustite parkirnu kočnicu pritišćući pritom kočnu papučicu.
- Aktivirajte parkirnu kočnicu pritišćući pritom kočnu papučicu.

## Kretanje stroja za metenje bez vlastitog pogona

- Otvorite poklopac motora.
- Polugu slobodnog hoda hidrauličke pumpe preklopite za  $90^\circ$  bočno prema dolje.

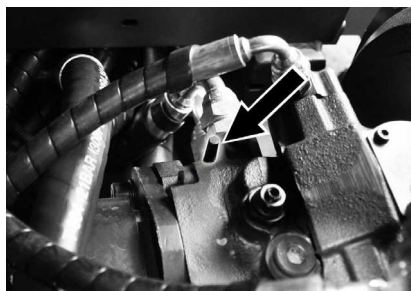

### Oprez

Stroj za metenje se bez vlastitog pogona ne smije kretati na duljim relacijama i ne brže od 10 km/h.

- Polugu slobodnog hoda nakon pomicanja ponovno preklopite uvis.

## Kretanje stroja za metenje s vlastitim pogonom

- Polugu slobodnog hoda nakon pomicanja ponovno preklopite uvis.

## Stavljanje u pogon

### Opće napomene

- Stroj za metenje postavite na ravnu podlogu.
- Izvucite kontaktni ključ.
- Zakočite pozicijsku kočnicu.

### Ispitni i servisni radovi

#### Svakodnevno prije početka radova

- Provjerite napunjenost akumulatora pa ga prema potrebi napunite (vidi poglavlje "Punjenje akumulatora").
- Provjerite pohabanost valjka za metenje i bočnih metli te da u njima nema upletenih vrpca.
- Provjerite ima li upletenih vrpca u kotačima.
- Provjerite ispravnost svih komandnih elemenata.
- Provjerite je li uređaj oštećen.
- Očistite filtar za prašinu pomoću prekiđača za čišćenje filtra.

**Napomena:** Za opis vidi poglavlje "Njega i održavanje".

## Prije prve uporabe

### Sigurnosni napuci za rad akumulatora

Pri radu s akumulatorima obavezno obratite pozornost na sljedeća upozorenja:

	Uzmite u obzir naputke na akumulatoru, u uputama za uporabu i u uputama za rad vozila!
	Nosite zaštitne naočale!
	Kiseline i akumulatore držite van domašaja djece!
	Opasnost od eksplozije!
	Zabranjeni su vatra, iskrenje, otvoren plamen i pušenje!
	Opasnost od ozljeda kiselinom!
	Prva pomoć!
	Upozorenje!
	Zbrinjavanje u otpad!
	Akumulator se ne smije baciti u kantu za smeće!
	Upozorenje na opasnost od električnog napona!

### ⚠ Opasnost

Opasnost od eksplozije! Ne stavljajte alat niti bilo što slično na akumulator t.j. na polove i spojeve ćelija.

### ⚠ Opasnost

Opasnost od ozljeda! Rane nikad ne dovodite u kontakt s olovom. Nakon radova s akumulatorom uvijek operite ruke.

### ⚠ Opasnost

Opasnost od požara i eksplozije!

- Pušenje i otvoreni plamen su zabranjeni.
- Prostorije u kojima se pune akumulatori moraju biti dobro prozračene, jer se pri punjenju stvara visoko eksplozivni plin.

### ⚠ **Opasnost**

Opasnost od ozljeda kiselinom!

- Ako kiselina prsne u oči ili na kožu, odmah isperite s puno čiste vode.
- Nakon toga se bez odlaganja obratite liječniku.
- Onečišćenu odjeću isperite vodom.

### **Punjenje akumulatora**

#### **Oprez**

Prije puštanja uređaja u rad napunite akumulator.

### ⚠ **Opasnost**

Opasnost od ozljeda! Pridržavajte se propisa o sigurnosti pri radu s akumulatorom.

Pridržavajte se uputa za uporabu koje je izdao proizvođač punjača.

Bezuvjetno se pridržavajte i postupajte prema uputama za rad koje priloži proizvođač akumulatora.

Akumulatore punite samo prikladnim punjačem.

Prostorije u kojima se pune akumulatori moraju biti dobro prozračene, jer se pri punjenju stvara visoko eksplozivni plin.

### ⚠ **Opasnost**

Opasnost od ozljeda kiselinom. Dolijevanje vode u prazan akumulator može dovesti do izbijanja kiseline! Pri radu s akumulatorskom kiselinom nosite zaštitne naočale i odjeću kako biste spriječili ozljede i oštećenje odjeće. Kožu ili odjeću odmah isperite ako ih eventualno poprskate kiselinom.

#### **Oprez**

Opasnost od oštećenja. Za dopunjavanje akumulatora koristite samo destiliranu ili desaliniziranu vodu (VDE 0510). Ne upotrebljavajte nikakve strane aditive (tzv. sredstva za poboljšanje), jer u protivnom prestaje svaka garancija.

### **Preporučeni akumulatori i punjači**

	Kataloški broj
<b>Komplet akumulatora</b> 36 V, 360 Ah, (u spremniku, laki za održavanje) *	6.654-282.0
<b>Punjač</b> 36 V, 50 A	6.654-283.0
* uređaju je potreban 1 komplet akumulatora	

Ne preporučamo primjenu drugih akumulatora i punjača. Koristite ih samo nakon konzultacije s Kärcherovom servisnom službom.

- Izvucite akumulatorski utikač uređaja i spojite s utikačem punjača.
- Utaknite utikač punjača u odgovarajuću utičnicu od 16 A, punjač samostalno radi.
- Tijekom postupka punjenja držite oba poklopca motora otvorenim.
- **Napomena:** Kad su akumulatori napunjeni, punjač najprije odvojite od električne mreže pa zatim od akumulatora.

### **Provjera razine tekućine u akumulatoru i dopunjavanje**

#### **Oprez**

Bezuvjetno se pridržavajte i postupajte prema uputama za rad koje priloži proizvođač akumulatora.

### **Provjeravanje stanja napunjenosti akumulatora**

- Prikaz kapaciteta akumulatora u zelenom području: Akumulator je napunjen.
  - Prikaz kapaciteta akumulatora u žutom području: Akumulator je napunjen do pola.
  - Prikaz kapaciteta akumulatora u crvenom području: Akumulator se gotovo ispraznio. Metenje se uskoro automatski zaustavlja.
  - Indikator svijetli crveno. Akumulator se ispraznio. Metenje se automatski zaustavlja (ponovno pokretanje agregata za metenje je moguće samo nakon što se akumulator napuni).
- Uređaj odvezite odmah do stacionarnog punjača i pritom izbjegavajte uspone.
- Napunite akumulator.

## **U radu**

### **Podešavanje sjedala vozača**

- Povucite polugu za namještanje sjedala prema van.
- Pomaknite sjedalo, otpustite polugu i uglavite je.
- Pomicanjem sjedala naprijed-natrag provjerite je li sjedalo aretirano.

### **Biranje programa**

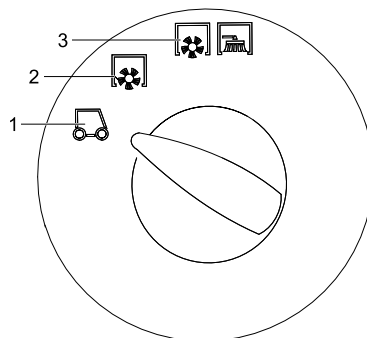

- 1 Transport
- 2 Metenje s valjkom za metenje
- 3 Metenje s valjkom za metenje i bočnim metlama

### **Pokretanje stroja**

**Napomena:** Ovaj je uređaj opremljen kontaktom prekidačem sjedala vozača. Uređaj se isključuje čim vozač ustane sa sjedala.

- Sjedite na sjedalo.
- Postavite polugu za odabir smjera vožnje u središnji položaj.
- Zakočite pozicijsku kočnicu.
- Gurnite kontaktni ključ u bravu za paljenje motora.
- Okrenite kontaktni ključ u položaj "I". Uređaj je pripravan za rad.
- Okrenite kontaktni ključ u položaj "II". Uređaj je spreman za vožnju.

**Napomena:** Prikaz kapaciteta akumulatora nakon pribl. 10 s prikazuje stvarno stanje.

### **Vožnja stroja**

- Postavljanje programskog prekidača u položaj za vožnju
- Pritisnite kočnu papučicu i držite je pritisnutom.
- Otpustite pozicijsku kočnicu.

#### **Vožnja prema naprijed**

- Postavite polugu za odabir smjera vožnje na "naprijed".
- Lagano pritisnite voznu pedal.

#### **Vožnja unatrag**

### ⚠ **Opasnost**

Opasnost od ozljeda! Pri vožnji unatrag ne smije doći do opasnosti po druge osobe, po potrebi uputite sve osobe koje mogu biti ugrožene.

#### **Oprez**

Opasnost od oštećenja! Poluga za odabir smjera vožnje smije se premješati samo kada uređaj miruje.

- Postavite polugu za odabir smjera vožnje na "natrag".
- Lagano pritisnite voznu pedal.

#### **Ponašanje vozila u vožnji**

- Voznom papučicom moguće je nestupnjevano mijenjati brzinu vožnje.
- Izbjegavajte naglo stiskanje i puštanje voznih pedala, jer to može oštetiti hidraulički sklop.

#### **Kočnice**

- Kada se vozna pedala pusti, stroj se samostalno zaustavlja i ostaje mirovati.

**Napomena:** Učinak kočnice može se dodatno pojačati pritiskom kočne papučice.

#### **Prelaženje preko prepreka**

Prelaženje preko nepokretnih prepreka visine do 70 mm:

- Polako i pažljivo pređite preko vozeći prema naprijed.

Prelaženje preko nepokretnih prepreka visine iznad 70 mm:

- Preko takvih prepreka se smije preći samo pomoću prikladne rampe.

## Metenje

### Oprez

Nemojte skupljati vrpce za pakiranje, žice i slično, jer mogu oštetiti mehanizam za metenje.

**Napomena:** Za postizanje optimalnog rezultata čišćenja brzinu kretanja treba prilagoditi uvjetima rada.

**Napomena:** Tijekom rada potrebno je redovito čistiti filtar za prašinu.

### Metenje suhe podloge

→ Uključite ventilator.

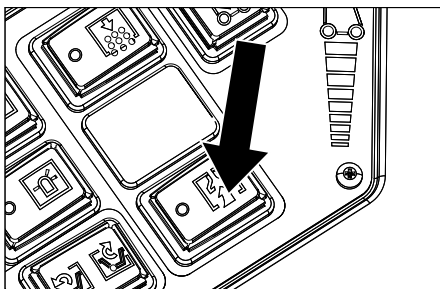

- Za površinsko čišćenje postavite programski prekidač na metenje valjkom.
- Za čišćenje bočnih rubova postavite programski prekidač na metenje valjkom i bočnim metlama.

### Metenje vlažne ili mokre podloge

- Isključite ventilator.
- Za površinsko čišćenje postavite programski prekidač na metenje valjkom.
- Za čišćenje bočnih rubova postavite programski prekidač na metenje valjkom i bočnim metlama.

## Pražnjenje nakupljene prljavštine

### ⚠ Opasnost

*Opasnost od ozljeda! Tijekom pražnjenja u zakretnom dometu spremnika nakupljene prljavštine ne smiju stajati ljudi niti životinje.*

### ⚠ Opasnost

*Opasnost od prignječenja! Nikada ne sežite u opruge mehanizma za pražnjenje. Nemojte stajati ispod podignutog spremnika.*

### ⚠ Opasnost

*Opasnost od prevrtanja! Za vrijeme pražnjenja stroj mora stajati na ravnoj podlozi.*

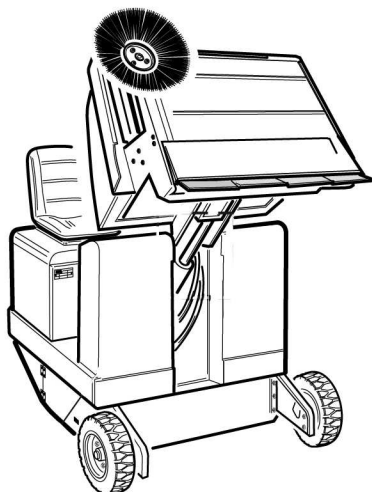

- Postavljanje programskog prekidača u položaj za vožnju .
- Podignite spremnik nakupljene prljavštine.
- Polako dovezite uređaj do sabirne posude.
- Zakočite pozicijsku kočnicu.
- Otvaranje poklopca spremnika: Pritisnite lijevu sklopku i ispraznite spremnik nakupljene prljavštine.
- Zatvaranje poklopca spremnika: Pritisnite desnu sklopku (oko 2 sekunde) dok se ne preklopi u krajnji položaj.
- Otpustite pozicijsku kočnicu.
- Polako udaljite uređaj od sabirne posude.
- Spustite spremnik za prljavštinu u krajnji položaj.

## Isključivanje uređaja

- Pritisnite kočnu papučicu i držite je pritisnutom.
- Zakočite pozicijsku kočnicu.
- Kontaktni ključ okrenite u položaj "0" i izvucite ključ.

## Transport

### ⚠ Opasnost

*Opasnost od ozljeda i oštećenja! Prilikom transporta pazite na težinu uređaja.*

- Kontaktni ključ okrenite u položaj "0" i izvucite ključ.
- Zakočite pozicijsku kočnicu.
- Zateznim remenjem, užadima ili lancima osigurajte uređaj na četiri mjesta vezivanja.
- Podložite mu klinove pod kotače.
- Prilikom transporta vozilima osigurajte uređaj od klizanja i naginjanja sukladno odgovarajućim mjerodavnim propisima.

## Skladištenje uređaja

### ⚠ Opasnost

*Opasnost od ozljeda i oštećenja! Pri skladištenju imajte u vidu težinu uređaja.*

## Stavljanje uređaja van pogona

Ako se stroj za metenje ne koristi duže vrijeme, molimo Vas da uzmete u obzir sljedeće:

- Stroj za metenje postavite na ravnu podlogu.
- Postavljanje programskog prekidača u položaj za vožnju .
- Kontaktni ključ okrenite u položaj "0" i izvucite ključ.
- Osigurajte ga od samopokretanja.
- Očistite ga iznutra i izvana.
- Stroj odložite na zaštićenom i suhom mjestu.
- Izvucite akumulatorski utikač uređaja.
- Napunite akumulator i dopunjavajte ga otprilike svaka 2 mjeseca.

## Njega i održavanje

### Opće napomene

### Oprez

*Opasnost od oštećenja!*

*Filtar za prašinu ne smije se prati u vodi.*

- Prije čišćenja i servisiranja uređaja, zamjene dijelova ili preinake na neku drugu funkciju treba isključiti uređaj, izvući ključ i akumulatorski utikač, odnosno odvojiti akumulator.
- Servisne radove smiju obavljati samo ovlaštene servisne službe ili stručnjaci za izvođenje takvih radova, koji su upoznati sa svim relevantnim sigurnosnim propisima.
- Kod prenosivih uređaja za profesionalnu primenu mora se izvršiti ispitivanje sigurnosti u skladu s VDE 0701.
- Stroj za metenje postavite na ravnu podlogu.
- Kontaktni ključ okrenite u položaj "0" i izvucite ključ.
- Zakočite pozicijsku kočnicu.

### Čišćenje

### Oprez

*Opasnost od oštećenja! Stroj se ne smije čistiti mlazom vode iz crijeva ili vodom pod visokim tlakom (opasnost od kratkih spojeva ili drugih oštećenja).*

### Čišćenje stroja iznutra

#### ⚠ Opasnost

*Opasnost od ozljeda! Nosite masku za zaštitu od prašine i zaštitne naočale.*

- Stroj prebrišite krpom.
- Ispušite ga komprimiranim zrakom.

### Čišćenje stroja izvana

- Stroj prebrišite vlažnom krpom natopljenom u otopinu blagog sredstva za pranje.

**Napomena:** Nemojte koristiti nagrizajuća sredstva za čišćenje.

### Intervali održavanja

Imajte u vidu servisnu listu 5.950-648.0!

**Napomena:** Brojač sati rada ukazuje na vremena kada se trebaju vršiti radovi na održavanju.

### Održavanje koje provodi vlasnik

**Napomena:** Sve radove na servisiranju i održavanju, u slučaju da sam vlasnik održava stroj, mora obavljati kvalificirana stručna osoba. Po potrebi se ti radovi u svako doba mogu prepustiti stručnom prodavaču Kärcher proizvoda.

### Svakodnevno održavanje:

- Provjerite pohabanost valjka za metenje i bočnih metli te da u njima nema upletenih vrpca.
- Provjerite ispravnost svih komandnih elemenata.
- Provjerite je li uređaj oštećen.

### Tjedno održavanje:

- Očistite hladnjak hidrauličkog ulja.
- Provjerite hidraulički sklop.
- Provjerite razinu hidrauličkog ulja.
- Provjerite razinu kočne tekućine.
- Provjerite pohabanost brtvenih letvica, po potrebi ih zamijenite.
- Provjerite i eventualno podmažite poklopac spremnika.

### Održavanje u slučaju pohabanosti:

- Zamijenite brtvene letvice.
- Naknadno namjestite odnosno zamijenite bočne brtve.
- Zamijenite valjak za metenje.
- Zamijenite bočne metle.

**Napomena:** Za opis vidi poglavlje "Radovi na održavanju".

### Održavanje koje provodi servisna služba

#### Održavanje nakon 50 sati rada:

- Izvršite prvu inspekciju u skladu sa servisnom knjižicom.

#### Održavanje nakon 250 sati rada:

- Obavite inspekciju prema servisnoj knjižici.

**Napomena:** Radi održavanja prava na jamstvene usluge tijekom jamstvenog roka sve servisne radove smije obavljati isključivo ovlaštena Kärcher servisna služba i to u skladu sa servisnom knjižicom.

### Radovi na održavanju

#### Priprema:

- Stroj za metenje postavite na ravnu podlogu.
- Kontaktni ključ okrenite u položaj "0" i izvucite ključ.
- Zakočite pozicijsku kočnicu.

#### Opće sigurnosne napomene

##### ⚠ **Opasnost**

*Opasnost od ozljeda! Kod podignutog spremnika za prljavštinu uvijek postavite sigurnosnu šipku.*



- 1 Držač sigurnosne šipke
- 2 Sigurnosna šipka

- Sigurnosnu šipku za visoko pražnjenje preklonite prema gore i utaknite u držač (time ste je fiksirali).

#### Zamjena akumulatora

Akumulatori se mogu mijenjati samo u paru. Akumulatore smiju mijenjati samo kvalificirani stručnjaci.

- Ovisno o težini (460 kg) zamjenu treba izvršiti uz pomoć kрана.

**Napomena:** Prije zamjene akumulatora odvijte poprečni držač.



- Prilikom demontiranja akumulatora pazite na to da se najprije odvoji kabel s minus pola.
- Pričvrstite užu kрана na 4 ušice akumulatorskog seta pa oprezno izvadite akumulator.

#### Provjera i dopunjavanje hidrauličkog ulja

##### **Napomena**

*Spremnik za prljavštinu ne smije biti podignut.*

- Otvorite poklopac motora.



- 1 Spremnik za hidrauličko ulje
- 2 Kontrolno okno
- 3 Poklopac otvora za ulijevanje ulja
- 4 Hladnjak hidrauličkog ulja
- 5 Manometar

- Na kontrolnom oknu provjerite razinu hidrauličkog ulja.
- Razina ulja se mora nalaziti između oznaka "MIN" i "MAX".
- Dopunite hidrauličko ulje, ako njegova razina padne ispod oznake "MIN".
- Odvijte poklopac otvora za ulijevanje ulja.

- Očistite prostor za punjenje.

- Dopunite hidrauličko ulje.

#### Za vrstu ulja pogledajte tehničke podatke

- Zavijte poklopac otvora za ulijevanje ulja.

##### **Napomena**

*Ako manometar pokazuje povišeni tlak hidrauličkog ulja, servisna služba tvrtke Kärcher treba zamijeniti filter za hidrauličko ulje.*

#### Provjera hidrauličkog sklopa

- Zakočite pozicijsku kočnicu.
- Pokrenite motor.

Za održavanje hidrauličkog sklopa zadužena je isključivo servisna služba tvrtke Kärcher.

- Provjerite nepropusnost svih hidrauličkih crijeva i priključaka.

#### Provjera valjka za metenje

- Okrenite kontaktni ključ u položaj "I".
- Podignite spremnik za prljavštinu u krajnji položaj.
- Kontaktni ključ okrenite u položaj 0.
- Zakočite pozicijsku kočnicu.
- Umetnite sigurnosnu šipku za visinsko pražnjenje.
- Odstranite vrpce ili petlje s valjka za metenje
- Izvadite sigurnosnu šipku.
- Gurnite kontaktni ključ u bravu za paljenje motora.
- Okrenite kontaktni ključ u položaj "I".
- Spustite spremnik za prljavštinu u krajnji položaj.
- Kontaktni ključ okrenite u položaj "0" i izvucite ključ.

#### Zamjena valjka za metenje

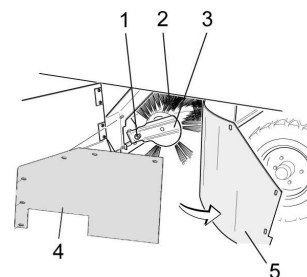

- 1 Pričvrtni vijak prihvatnika valjka za metenje
- 2 Valjak za metenje
- 3 Prihvatnik valjka za metenje
- 4 Limeni držač bočne brtve
- 5 Bočna brtva

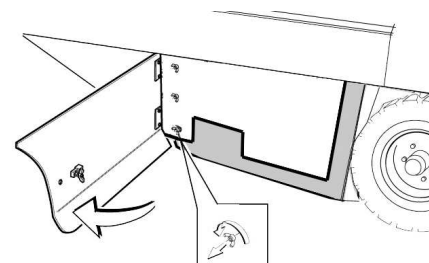

- Otvorite bočnu oplatu ključem.
- Odvijte leptir matice na limenom držaču bočne brtve pa skinite limeni držač.
- Bočnu brtvu preklonite prema van.
- Odvijte pričvrtni vijak prihvatnika valjka za metenje pa zakrenite prihvatnik prema van.
- Izvadite valjak za metenje.

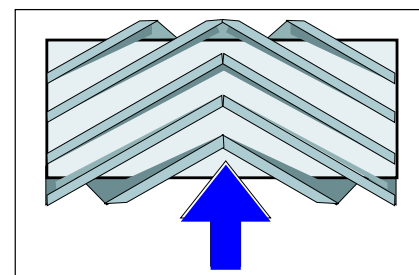

Položaj ugradnje valjka za metenje u smjeru vožnje (pogled odozgo)



**Napomena:** Pri ugradnji novog valjka za metenje pazite na položaj kompleta čekinja.

→ Ugradite novi valjak za metenje. Žljebovi valjaka za metenje moraju se nataknuti na ispupčenja nasuprotnih držača.

**Napomena:** Nakon ugradnje novog valjka za metenje mora se ponovo namjestiti profil metenja.

### Provjera i podešavanje profila metenja valjka za metenje

**Napomena:** Profil metenja je tvornički namješten na 80 mm, a moguće je naknadno ga podesiti kontinualno u slučaju da je valjak za metenje istrošen.

- Provjerite tlak zraka u gumama.
- Isključite usisni ventilator.
- Stroj za metenje postavite na ravnu i glatku površinu koja je vidljivo prekrivena prašinom ili izmrvljenom kredom.
- Programski prekidač postavite na metenje valjcima.
- Programski prekidač postavite u položaj za vožnju.
- Maknite stroj vozeći ga unatrag.
- Provjerite profil metenja.

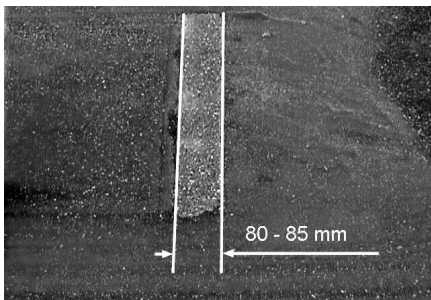

Pometena površina treba imati oblik pravokutnika širine između 80 i 85 mm.

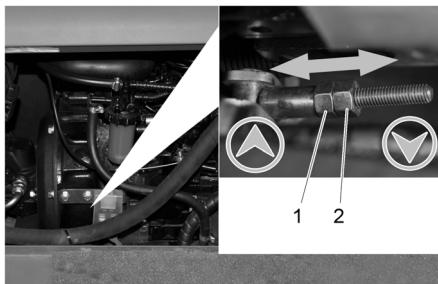

- 1 Matica za namještanje
- 2 Protumatica

- Otvorite bočnu oplatu motora.
- Otpustite protumaticu.
- Prilagodite profil metenja
- Zategnite protumaticu.
- Provjerite profil metenja valjka za metenje.

### Provjera i namještanje profila metenja bočne metle

- Podignite bočne metle.
- Stroj za metenje postavite na ravnu i glatku površinu koja je vidljivo prekrivena prašinom ili izmrvljenom kredom.
- Programski prekidač postavite na metenje valjcima i bočnom metlom.
- Podignite bočne metle.
- Programski prekidač postavite u položaj za vožnju.

- Maknite stroj vozeći ga unatrag.
- Provjerite profil metenja.

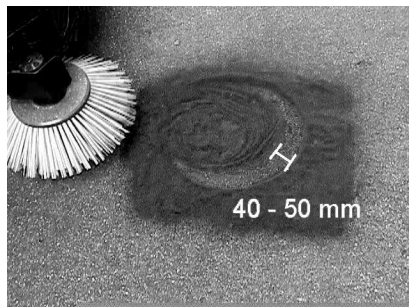

Profil metenja trebao bi biti širok između 40 i 50 mm.

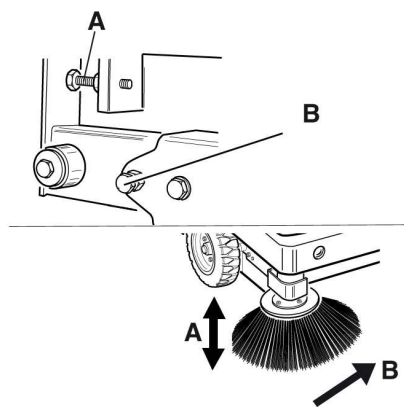

- Profil metenja korigirajte dvama vijcima za namještanje.
- Provjerite profil metenja.

### Namještanje bočnih brtvi

- Podignite spremnik za prljavštinu i osigurajte ga sigurnosnom polugom.

#### ⚠ Opasnost

*Opasnost od ozljeda! Kod podignutog spremnika za prljavštinu uvijek postavite sigurnosnu šipku.*

- Sigurnosnu šipku za visoko pražnjenje preklonite prema gore i utaknite u držač (time ste je fiksirali).



- 1 Držač sigurnosne šipke
- 2 Sigurnosna šipka

- Bočnu oplatu otvorite kao što je opisano u poglavlju "Zamjena valjka za metenje".
- Otpustite 6 kom. leptir matica na bočnom limenom držaču.
- Otpustite 3 kom. matica (širine ključa 13) na prednjem limenom držaču.
- Bočnu brtvu pritisnite prema dolje (uzdužna rupa) tako da bude udaljena 1 - 3 mm od poda.
- Zavijte limene držače.
- Ponovite postupak na drugoj strani uređaja.

### Ručno čišćenje filtra za prašinu

- Očistite filtar za prašinu pomoću prekidača za čišćenje filtra.

### Zamjena filtra za prašinu

#### ⚠ Upozorenje

*Prije nego što počnete mijenjati filtar ispraznite spremnik nakupljene prljavštine. Pri radovima na filtarskom sklopu nosite masku za zaštitu od prašine. Pridržavajte se propisa o sigurnosti pri radu s finom prašinom.*

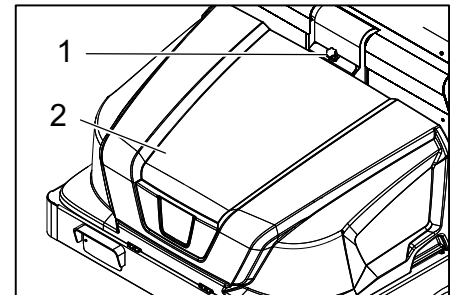

- 1 Zaporni klizač poklopca uređaja
- 2 Poklopac uređaja

- Odvijte vijak sa zvjezdastom glavom kako biste otvorili zapor.
- Preklonite poklopac uređaja prema naprijed.

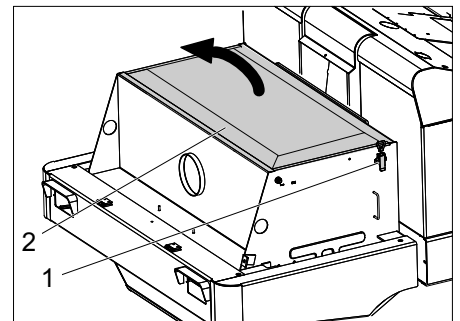

- Otvorite poklopac filtra.

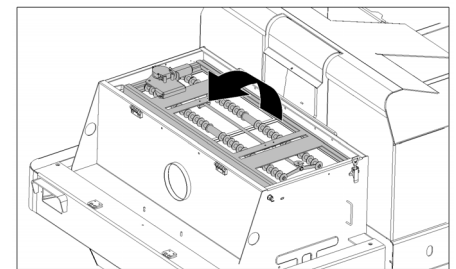

- Preklonite mehanizam za protresanje filtra prema naprijed.

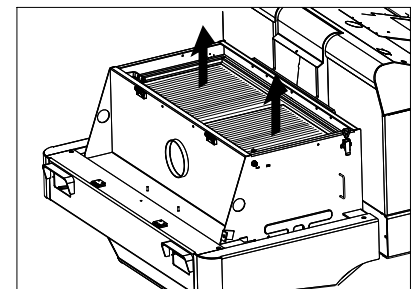

- Zamijenite filtar za prašinu.
- Ponovo zatvorite poklopac filtra.



### Zamjena žarulja prednjeg svjetla (opcija)

- Odvijte prednje svjetlo.
- Izvadite svjetlo i izvucite utikača.

**Napomena:** Pazite na položaje utikača.

- Odvijte vijke na prednjem svjetlu.
- Rastavite kućište prednjeg svjetla držeći ga pritom vodoravno, jer lampa nije pričvršćena.
- Otkaçite zapornu kuku i izvadite žarulju.
- Ugradite novu žaruljicu.
- Sklopote uređaj obrnutim redoslijedom.

### Zamjena žarulje pokazivača smjera (opcija)

**Napomena:** Kako biste zamijenili žaruljicu pokazivača smjera, skinite staklo pokazivača s njegova kućišta.

### Zamjena osigurača

- Otvorite držač osigurača.

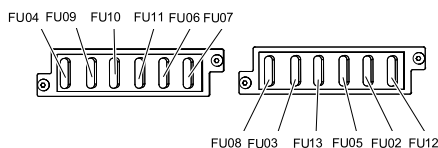

- Provjerite osigurače.
- Neispravne osigurače zamijenite novim.

**Napomena:** Osigurač FU 01 (glavni osigurač) nalazi se na kućištu elektronike.

Osigurači FU 14, FU 15 i FU 16 nalaze se unutar kućišta elektronike. **Pozor:** Otvarati kućište i mijenjati osigurače smije samo ovlaštena servisna služba.

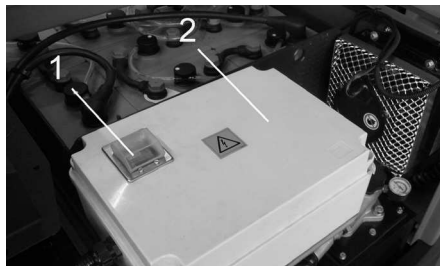

- 1 Osigurač FU 1 (glavni osigurač)
- 2 Kućište elektronike

FU 01	Glavni osigurač	220 A
FU 02	Kontaktni prekidač sjedala	3 A
FU 03	Upravljačka kabina (opcija)	10 A
FU 04	Prekidač za odabir smjera vožnje	5 A
FU 05	Višenamjenski zaslon	3 A
FU 06	Hladnjak hidrauličkog ulja	25 A
FU 07	Sklopka za odabir programa	15 A
FU 08	Sirena	10 A
FU 09	Svjetlo s lijeve strane	7,5 A
FU 10	Svjetlo s desne strane	7,5 A
FU 11	Radno svjetlo	10 A
FU 12	Rotacijsko svjetlo	5 A
FU 13	Vibracijski sustav	10 A
FU 14	Motor	3 A
FU 15	Izmjenjivač napona	20 A
FU 16	Prekidač s ključem	3 A

**Napomena:** Koristite samo osigurače iste jakosti.

## EZ izjava o usklađenosti

Izjavljujemo da navedeni uređaj u svojoj zamisli i konstrukciji te kod nas korištenoj izvedbi odgovara osnovnim sigurnosnim i zdravstvenim zahtjevima u skladu s niže navedenim direktivama Europske Zajednice. Ova izjava gubi valjanost u slučaju izmjene stroja koja nisu ugovorene s nama.

**Proizvod:** Stroj za metenje

**Tip:** 1.186-xxx

**Odgovarajuće smjernice EZ:**

2006/42/EZ (+2009/127/EZ)

2004/108/EZ

2000/14/EZ

**Primijenjene usklađene norme:**

EN 55012: 2007 + A1: 2009

EN 61000-6-2: 2005

EN 60335-1

EN 60335-2-29: 2004+A2: 2010

EN 60335-2-72

EN 61000-3-2: 2006+A1: 2009+A2: 2009

EN 61000-3-3: 2008

EN 62233: 2008

**Primijenjeni postupak ocjenjivanja suglasja:**

2000/14/EZ: pravitak V

**Razina jačine zvuka dB(A)**

Izmjerena: 90

Zajamčena: 93

Potpisnici rade po nalogu i s ovlaštenjem posloводства.

  
H. Jenner  
CEO

  
S. Reiser  
Head of Approbation

Opunomoćeni za izradu dokumentacije:  
S. Reiser

Alfred Kärcher GmbH & Co. KG

Alfred-Kärcher-Str. 28 - 40

71364 Winnenden (Germany)

Tel.: +49 7195 14-0

Faks: +49 7195 14-2212

Winnenden, 01.04.2012.

## Jamstvo

U svakoj zemlji važe jamstveni uvjeti koje je izdala naša nadležna organizacija za distribuciju. Eventualne smetnje na stroju za vrijeme trajanja jamstva uklanjamo besplatno ukoliko je uzrok greška u materijalu ili proizvodnji. U slučaju koji podliježe garanciji obratite se, uz prilaganje potvrde o kupnji, Vašem prodavaču ili najbližoj ovlaštenoj servisnoj službi.

## Otklanjanje smetnji

Smetnja	Otklanjanje
Uređaj se ne kreće ili vozi sasvim lagano	Sjedite na sjedalo, kontaktni prekidač sjedala se aktivira
	Uključite aktivirani osigurač FU 1 (na kućištu elektronike)
	Napunite ili zamijenite akumulator.
	Otpustite pozicijsku kočnicu.
	Provjerite ima li upletenih vrpce ili petlji.
	Obavijestite Kärcher servisnu službu.
Pišteći zvuk u hidrauličkom sustavu	Nadolijte hidrauličku tekućinu
	Obavijestite Kärcher servisnu službu.
Četke se okreću lagano ili se uopće ne okreću	Provjerite ima li upletenih vrpce ili petlji.
	Obavijestite Kärcher servisnu službu.
U prostoru četki usisna snaga je mala ili je uopće nema	Čišćenje filtra
	Obavijestite Kärcher servisnu službu.
Stroj diže prašinu	Namještanje bočnih brtvi
	Uključite ventilator.
	Očistite filter za prašinu
	Zamijenite filtarske brtve
	Obavijestite Kärcher servisnu službu.
Jedinica za metenje ne kupi prljavštinu	Ispraznite spremnik nakupljene prljavštine
	Očistite filter za prašinu
	Zamijenite valjak za metenje.
	Prilagodite profil metenja
	Zamijenite brtveće trake na spremniku za prljavštinu
	Uklonite strana tijela koja blokiraju valjak za metenje
	Obavijestite Kärcher servisnu službu.
Spremnik za prljavštinu ne podiže se ili ne spušta	Provjerite osigurače.
	Obavijestite Kärcher servisnu službu.
Spremnik za prljavštinu vrti se presporo ili se uopće ne vrti	Obavijestite Kärcher servisnu službu.
Smetnje u radu dijelova na hidraulički pogon	Obavijestite Kärcher servisnu službu.

## Tehnički podaci

		KM 130/300 R Bp
<b>Podaci stroja</b>		
Brzina vožnje prema naprijed	km/h	7
Brzina vožnje unatrag	km/h	7
Savladavanje uspona (maks.)	--	14 %
Površinski učinak bez bočnih metli	m <sup>2</sup> /h	7000
Površinski učinak s 1 bočnom metlom	m <sup>2</sup> /h	9100
Radna širina bez bočnih metli	mm	1000
Radna širina s 1 bočnom metlom	mm	1300
Stupanj zaštite, zaštićeno od kapajuće vode	--	IPX 3
Trajanje primjene pri potpuno napunjenom akumulatoru	h	2
<b>Električni sustav</b>		
Kapacitet akumulatora	V, Ah	36, 360
Akumulatorski set	kg	460
<b>Hidraulički sustav</b>		
Količina ulja u cijelom hidrauličkom sklopu	l	25
Količina ulja u hidrauličkom spremniku	l	20,5
Tip hidrauličkog ulja	--	HV 46
<b>Spremnik nakupljene prljavštine</b>		
Maks. visina pražnjenja	mm	1400
Volumen spremnika za prljavštinu	l	300
<b>Valjak za metenje</b>		
Promjer valjka za metenje	mm	300
Širina valjka za metenje	mm	1000
Broj okretaja	1/min	325
Profil metenja	mm	80
<b>Bočna metla</b>		
Promjer bočnih metli	mm	600
Broj okretaja (kontinuirano)	1/min	61
<b>Pneumatici od pune gume</b>		
Veličina sprijeda	--	15-4,5 x 8
Veličina straga	--	15-4,5 x 8
<b>Kočnica</b>		
Prednji kotači	--	mehanička
Stražnji kotač	--	hidrostatička
<b>Filtarski i usisni sustav</b>		
Izvedba	--	Plosnati naborani filtar
Broj okretaja	1/min	2800
Površina filtra za finu prašinu	m <sup>2</sup>	5,2
Nazivni podtlak usisnog sustava	mbar	15,5
Nazivni volumni protok usisnog sustava	m <sup>3</sup> /h	800
Vibracijski sustav	--	Elektromotor
<b>Okolni uvjeti</b>		
Temperatura	°C	-5 do +40
Vlažnost zraka, bez stvaranja kondenzata	%	0 - 90
<b>Utvrđene vrijednosti prema EN 60335-2-72</b>		
<b>Emisija buke</b>		
Razina zvučnog tlaka L <sub>pA</sub>	dB(A)	75
Nepouzdanost K <sub>pA</sub>	dB(A)	3
Razina zvučne snage L <sub>WA</sub> + nepouzdanost K <sub>WA</sub>	dB(A)	93
<b>Vibracije uređaja</b>		
Vrijednost vibracije na ruci	m/s <sup>2</sup>	< 2,5
Sjedište	m/s <sup>2</sup>	< 2,5
Nepouzdanost K	m/s <sup>2</sup>	0,1
<b>Dimenzije i težine</b>		
Duljina x širina x visina	mm	2040x1330x1430
Polumjer okretanja udesno	mm	1400
Polumjer okretanja ulijevo	mm	1400
Prazna težina (bez/s akumulatorom)	kg	840/1300
Dopuštena ukupna težina	kg	1789
Dopušteno opterećenje prednje osovine	kg	897
Dopušteno opterećenje stražnje osovine	kg	892
<b>Pridržavamo pravo na tehničke izmjene!</b>		

 Pre prve upotrebe Vašeg uređaja pročitajte ove originalno uputstvo za rad, postupajte prema njemu i sačuvajte ga za kasniju upotrebu ili za sledećeg vlasnika.

Pre prvog stavljanja u pogon obavezno pročitajte sigurnosne napomene br. 5.956-250!

## Pregled sadržaja

Sigurnosne napomene . . . . .	SR	..	1
Opšte napomene. . . . .	SR	..	1
Simboli na aparatu . . . . .	SR	..	2
Simboli u uputstvu za rad	SR	..	2
Funkcija . . . . .	SR	..	2
Namensko korišćenje . . . . .	SR	..	2
Prikladne podloge . . . . .	SR	..	2
Zaštita životne sredine . . . . .	SR	..	2
Komandni i funkcioni elementi	SR	..	3
Slika uređaja za metenje	SR	..	3
Komandno polje . . . . .	SR	..	3
Funkcijski tasteri . . . . .	SR	..	3
Indikator i ekran . . . . .	SR	..	4
Pre upotrebe . . . . .	SR	..	4
Preklapanje kabine vozača uvis . . . . .	SR	..	4
Kočenje i otpuštanje pozicione kočnice . . . . .	SR	..	4
Kretanje uređaja za metenje bez sopstvenog pogona	SR	..	4
Kretanje uređaja za metenje sa sopstvenim pogonom	SR	..	4
Stavljanje u pogon . . . . .	SR	..	4
Opšte napomene. . . . .	SR	..	4
Ispitni i servisni radovi . . . . .	SR	..	4
Pre upotrebe . . . . .	SR	..	4
Sigurnosne napomene za rad akumulatora . . . . .	SR	..	4
Punjenje akumulatora . . . . .	SR	..	5
Rad . . . . .	SR	..	5
Nameštanje sedišta vozača	SR	..	5
Biranje programa. . . . .	SR	..	5
Pokretanje uređaja . . . . .	SR	..	5
Vožnja uređaja . . . . .	SR	..	5
Metenje . . . . .	SR	..	6
Pražnjenje nakupljene prljavštine . . . . .	SR	..	6
Isključivanje uređaja . . . . .	SR	..	6
Transport. . . . .	SR	..	6
Skladištenje uređaja . . . . .	SR	..	6
Stavljanje uređaja van pogona	SR	..	6
Nega i održavanje . . . . .	SR	..	6
Opšte napomene. . . . .	SR	..	6
Čišćenje . . . . .	SR	..	6
Intervali održavanja. . . . .	SR	..	6
Radovi na održavanju . . . . .	SR	..	7
Izjava o usklađenosti sa propisima EZ. . . . .	SR	..	9
Garancija . . . . .	SR	..	9
Otklanjanje smetnji . . . . .	SR	..	10
Tehnički podaci . . . . .	SR	..	11

## Sigurnosne napomene



**Opasnost od oštećenja sluha.** Pri radu sa uređajem morate obavezno nositi prikladnu zaštitu sluha.

### Opšte napomene

Ukoliko prilikom raspakovavanja ustanovite štetu nastalu tokom transporta, o tome obavestite svog prodavca.

- Natpisi na uređaju pružaju važne napomene za bezopasan rad.
- Osim ovih napomena u uputstvu za rad moraju se uvažavati i opšte sigurnosne napomene kao i zakonski propisi o zaštiti na radu.

### Napomene o istovaru

#### Opasnost

*Opasnost od povreda i oštećenja! Prilikom pretovara pazite na težinu uređaja!*

Težina (bez akumulatora)	840 kg*
Težina (s akumulatorima)	1300 kg*
* Težina je veća ukoliko su montirani dodatni sklopovi.	

- ➔ **Nemojte koristiti viljuškar.**
  - ➔ Za pretovar uređaja koristite prikladnu rampu ili kran!
  - ➔ Ako koristite utovarnu rampu obratite pažnju na sledeće:
    - Uzvišenost od tla 70mm.
  - ➔ U slučaju da je uređaj isporučen na paleti, priloženim daskama napravite rampu za silazak s nje. Uputstvo za to možete naći na strani 2 (unutrašnja stranica omota).
- Važna napomena:** svaka daska se mora pričvrstiti sa po 2 zavrtnja.

### Vožnja

#### Opasnost

*Opasnost od povreda i oštećenja!*

#### Opasnost

*Opasnost od povreda!*

*Opasnost od prevrtanja na prevelikim usponima.*

- Dopušteno je savladavati samo uspone do 14 % u smeru vožnje.

*Postoji opasnost od prevrtanja pri prebrzoj vožnji u krivinama.*

- U krivinama treba voziti polako.

*Opasnost od prevrtanja na nestabilnoj podlozi.*

- Uređaj koristite isključivo na stabilnim podlogama.

*Opasnost od prevrtanja pri prevelikom bočnom nagibu.*

- Dozvoljeno je savladavanje poprečnih kosina u odnosu na smer kretanja od maksimalno 10%.
- Moraju se uvažavati propisi, pravila i odredbe koji važe za motorna vozila.
- Rukovaoc mora da upotrebljava uređaj u skladu sa njegovom namenom. Mora prilikom vožnje voditi računa o lokalnim

uslovima, a pri radu uređajem mora paziti na druge osobe, posebno decu.

- Uređaj smeju da koriste samo lica koja su upućena u rukovanje njime i koja mogu dokazati sposobnosti za posluživanje i ovlašćena su za njegovu upotrebu.
- Uređajem ne smeju rukovati deca niti maloletnici.
- Vožnja pratećih osoba nije dozvoljena.
- Samohodni uređaji smeju da se pokreću samo dok vozač sedi u sedištu.
- ➔ Neovlašćeno korišćenje uređaja treba sprečiti izvlačenjem kontaktnog ključa.
- ➔ Uređaj se za vreme rada motora nikada ne sme ostaviti bez nadzora. Vozač sme da napusti uređaj tek nakon što je isključio motor, osigurao uređaj od nehotičnog pokretanja, po potrebi zakočio pozicionu kočnicu i izvukao kontaktni ključ.

### Uređaji sa baterijskim pogonom

**Napomena:** Pravo na garantne usluge postoji samo ukoliko se koriste akumulatori i punjači koje preporučuje preduzeće Kärcher.

- Obavezno se u vezi ovoga pridržavajte radnog uputstva proizvođača akumulatora i punjača. Obratite pažnju na preporuke zakonodavca o radu sa akumulatorima.
- Akumulatore nikada nemojte ostaviti da leže ispražnjeni, već ih što pre moguće ponovo napunite.
- Radi sprečavanja struja greške akumulatori uvek moraju da budu čisti i suvi. Štitite ih od zaprljanja, npr. metalnom prašinom.
- Ne stavlajte na akumulator nikakav alat niti slične predmete. Opasnost od kratkog spoja i eksplozije.
- Ni u kom slučaju nemojte raditi sa otvorenim plamenom, stvarati varnice niti pušiti u blizini akumulatora ili u prostoriji u kojoj se akumulator puni. Opasnost od eksplozije.
- Ne dodirujte vrele delove kao što je pogonski motor (opasnost od opekotina).
- Budite oprezni pri radu sa akumulatorskom kiselinom. Pridržavajte se odgovarajućih sigurnosnih propisa!
- Stare akumulatore treba ukloniti u otpad u skladu sa direktivom EZ 91/157 EEZ na ekološki primeren način.

### Pribor i rezervni delovi

- Sme se koristiti samo onaj pribor i oni rezervni delovi koje dozvoljava proizvođač. Originalan pribor i originalni rezervni delovi garantuju za to da uređaj može raditi sigurno i bez smetnji.
- Pregled najčešće potrebnih rezervnih delova naći ćete na kraju ovog radnog uputstva.
- Dodatne informacije o rezervnim delovima dobićete pod [www.kaercher.com](http://www.kaercher.com) u delu Servis (Service).

## Simboli na aparatu

	Opasnost od opekotina na vrelim površinama! Pre obavljanja radova na uređaju treba sačekati da se izduvni sklop dovoljno ohladi.
	Radove na uređaju uvek obavljajte noseći odgovarajuće rukavice.
	Opasnost od prignječenja uvlačenjem među pokretne delove vozila
	Opasnost od povreda pokretnim delovima. Zabranjeno zahvatanje rukama.
	Opasnost od požara. Ne usisavajte zapaljene ili užarene predmete.
	Prihvatnik lanca i mesto oslanjanja krana
	Prihvatna mesta za autodizalicu
	Poluga za pozicioniranje valjka za metenje
	Maksimalan nagib podloge prilikom vožnji s izdignutom posudom za prljavštinu.
	Dopušteno je savladavati samo uspone do 14 % u smeru vožnje.
	Oprez od rotirajuće četke (pazite na smer obrtanja).
	Upozorenje na opasnost od električnog napona!
	Opasnost od oštećenja! Filter za prašinu ne sme da se pere u vodi.

## Simboli u uputstvu za rad

### ⚠ Opasnost

Ukazuje na neposredno preteću opasnost koja dovodi do teških telesnih povreda ili smrti.

### ⚠ Upozorenje

Ukazuje na eventualno opasnu situaciju koja može dovesti do teških telesnih povreda ili smrti.

### Oprez

Ukazuje na eventualno opasnu situaciju koja može dovesti do lakših telesnih povreda ili izazvati materijalnu štetu.

## Funkcija

Uređaj za metenje radi na principu lopatica za skupljanje prljavštine.

- Rotirajući valjak za metenje prenosi prljavštinu direktno u za to predviđenu posudu.
- Bočna metla sakuplja prljavštinu iz uglova i sa rubova površine koja se čisti i prosleđuje je u stazu kojom se kreće valjak za metenje.
- Usisni ventilator usisava finu prašinu kroz odgovarajući filter.

## Namensko korišćenje

Ovaj uređaj za metenje je namenjen metenju zaprljanih unutrašnjih i spoljašnjih površina.

- Pre uporabe proverite da li je uređaj sa svojim radnim komponentama u ispravnom stanju i siguran za rad. Ako stanje nije besprekorno, ne sme se upotrebljavati.
- Ovaj uređaj za metenje koristite isključivo u skladu sa navodima iz ovog uputstva za rad.
- Ovaj uređaj za metenje je namenjen metenju zaprljanih unutrašnjih i spoljašnjih površina.
- Uređaj nije prikladan za usisavanje prašine štetne po zdravlje.
- Na uređaju se ne smeju vršiti nikakve izmene.
- Ni u kom slučaju se ne smeju skupljati/usisavati eksplozivne tečnosti, zapaljivi gasovi kao ni nerazređene kiseline niti rastvarači! U to spadaju benzin, razeđivači za boje ili lož ulje, jer se njihovim kovitlanjem i mešanjem s usisnim vazduhom mogu formirati eksplozivna isparenja ili eksplozivne smese, osim toga aceton, nerazređene kiseline i rastvarači, budući da nagrizaju materijale koji se koriste u uređaju.
- Nemojte skupljati/usisavati zapaljene ili užarene predmete.
- Uređaj je prikladan samo za podloge navedene u radnom uputstvu.
- Sme se voziti samo po površinama koje su od strane preduzeća ili osoba koje je on ovlastio dozvoljene za primenu uređaja.

- Nemojte se pri radu uređaja zadržavati u području opasnosti. Zabranjen je rad u prostorijama u kojima preta opasnost od eksplozija.
- U osnovi važi: Lako eksplozivne materije moraju da se drže podalje od uređaja (opasnost od eksplozije/požara).

## Prikladne podloge

### ⚠ Opasnost



Opasnost od povreda! Proverite nosivost podloge pre nego što pređete preko nje.

- Asfalt
- Podovi industrijskih postrojenja
- Estrih
- Beton
- Popločane površine

### Oprez

Opasnost od oštećenja! Nemojte skupljati trake, petlje ili žice, jer se one mogu obmotati oko valjka za metenje.

## Zaštita životne sredine

	Ambalaža se može ponovo preraditi. Molimo Vas da ambalažu ne bacate u kućne otpatke nego da je dostavite na odgovarajuća mesta za ponovnu preradu.
	Stari uređaji sadrže vredne materijale sa sposobnošću recikliranja i treba ih dostaviti za ponovnu preradu. Baterije, ulje i slične materije ne smeju dospeti u životnu sredinu. Stoga Vas molimo da stare uređaje odstranjujete preko primerenih sabirnih sistema.

### Napomene o sastojcima (REACH)

Aktuelne informacije o sastojcima možete pronaći na stranici:

[www.kaercher.com/REACH](http://www.kaercher.com/REACH)



## Komandni i funkcioni elementi

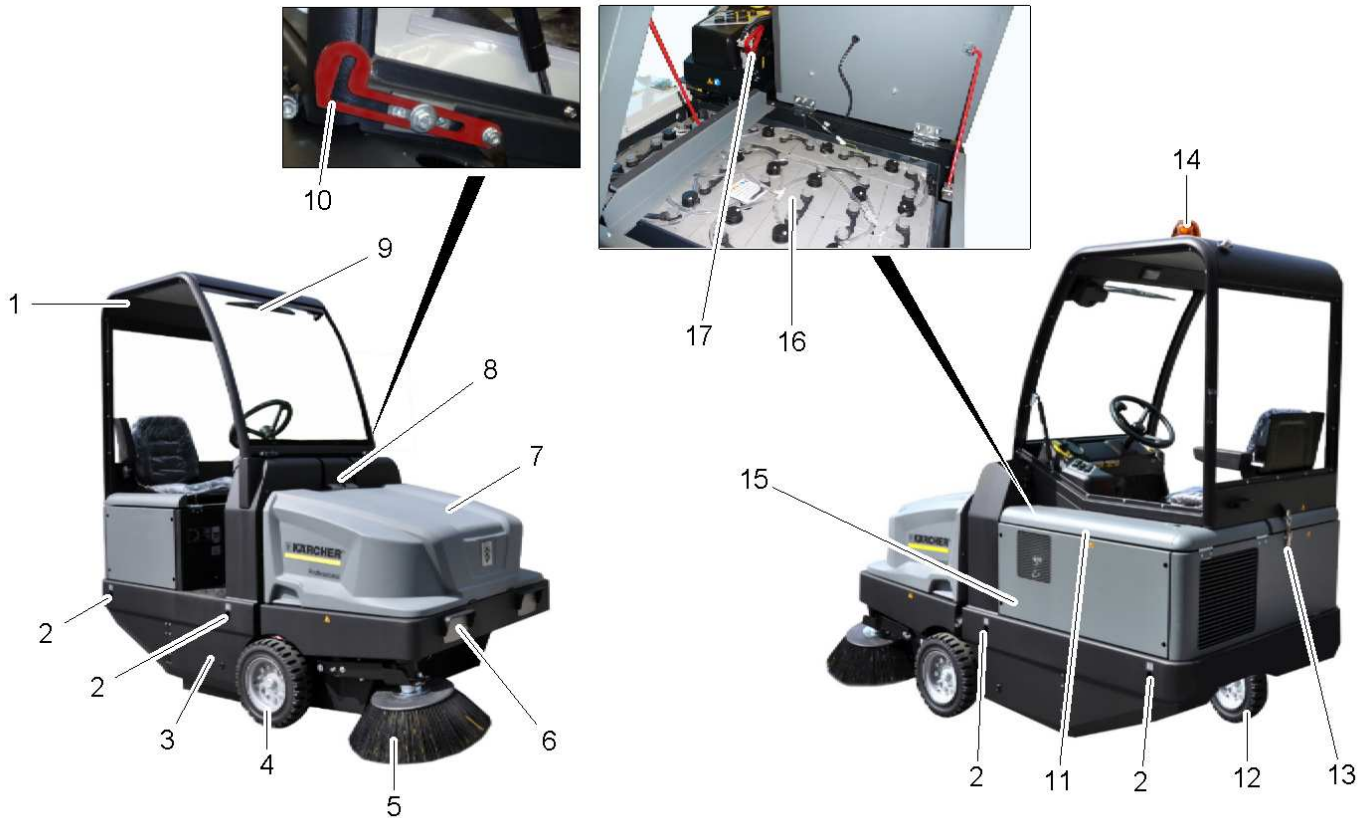

### Slika uređaja za metenje

- 1 Upravljačka kabina (opcija)
- 2 Mesto vezivanja (4x)
- 3 Pristup valjku za metenje
- 4 Prednji točak
- 5 Bočna metla
- 6 Osvetljenje (opcija)
- 7 Posuda za nakupljenu prljavštinu
- 8 Blokada poklopca uređaja
- 9 Brisači stakla (opcija)
- 10 Sigurnosna poluga kabine vozača
- 11 Poklopac motora
- 12 Zadnji točak
- 13 Bravica kabine vozača
- 14 Rotirajuće svetlo
- 15 Poluga za pozicioniranje valjka za metenje (bez prikaza)
- 16 Akumulatorski set  
1 x 36 V, 360 Ah
- 17 Akumulatorski utikač

### Komandno polje

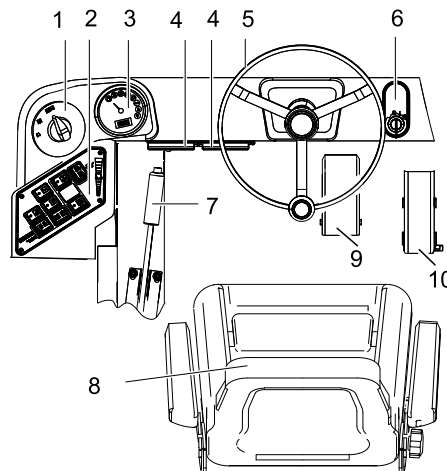

- 1 Programski prekidač
- 2 Funkcijski tasteri
- 3 Višenamenski ekran
- 4 Kutija sa osiguračima na radnom mestu
- 5 Upravljač
- 6 Kontaktna brava  
Položaj 0: Isključivanje motora  
Položaj 1: Paljenje  
Položaj 2: Pokretanje motora
- 7 Poziciona (ručna) kočnica
- 8 Sedište (sa kontaktnim prekidačem)
- 9 Kočna pedala
- 10 Vozna pedala

### Funkcijski tasteri

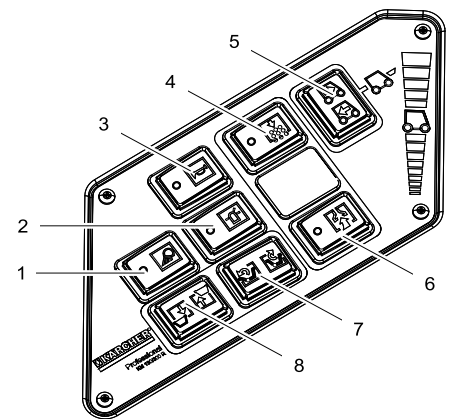

- 1 Uključivanje i isključivanje radnog svetla (opcija)
- 2 Uključivanje i isključivanje rotirajućeg svetla
- 3 Sirena
- 4 Čišćenje filtera
- 5 Poluga za izbor smera vožnje
- 6 Ventilator
- 7 Otvaranje i zatvaranje poklopca posude
- 8 Podizanje i spuštanje posude za prljavštinu

## Indikatori i ekran

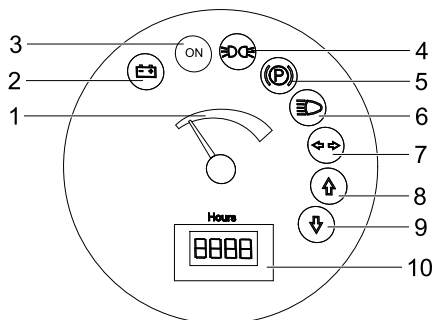

- 1 Kapacitet akumulatora
- 2 Indikator punjenja akumulatora
- 3 Indikator radnog stanja
- 4 Indikator parking svetla
- 5 Indikator (nije priključen)
- 6 Indikator spuštenih farova
- 7 Indikator (nije priključen)
- 8 Indikator vožnje unapred
- 9 Indikator vožnje unazad
- 10 Brojač radnih sati

## Pre upotrebe

### Preklapanje kabine vozača uvis

Za obavljanje različitih poslova može biti potrebno da se kabina vozača (opcionally) prethodno preklopi uvis.

**Napomena:** Kabina vozača se sme naginjati samo na ravnoj površini ( $\pm 5^\circ$ ).

- Otvorite bravicu kabine vozača.
- Zakrenite kabinu vozača uvis tako da se sigurnosna poluga uglati.



- Pre nego što spustite kabinu vozača, odglavite sigurnosnu polugu.

### Kočenje i otpuštanje pozicione kočnice

- Otkočite pozicionu kočnicu pritiskajući pritom kočnu pedal.
- Blokirate pozicionu kočnicu pritiskajući ujedno kočnu pedal.

## Kretanje uređaja za metenje bez sopstvenog pogona

- Otvorite poklopac motora.
- Polugu slobodnog hoda hidrauličke pumpe preklapite za  $90^\circ$  s bočne strane prema dole.

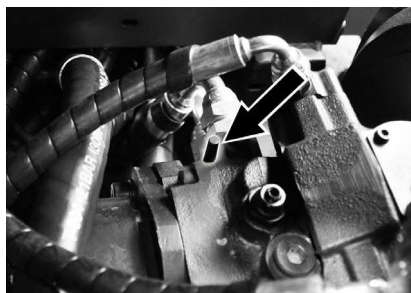

### Oprez

Uređaj za metenje se bez sopstvenog pogona ne sme kretati na dužim relacijama i ne brže od 10 km/h.

- Nakon pomeranja polugu slobodnog hoda ponovo preklapite uvis.

## Kretanje uređaja za metenje sa sopstvenim pogonom

- Nakon pomeranja polugu slobodnog hoda ponovo preklapite uvis.

## Stavljanje u pogon

### Opšte napomene

- Uređaj za metenje postavite na ravnu podlogu.
- Izvucite kontakti ključ.
- Zakočite pozicionu kočnicu.

### Ispitni i servisni radovi

#### Svakodnevno pre početka radova

- Proverite napunjenost akumulatora pa ga prema potrebi napunite (vidi poglavlje "Punjenje akumulatora").
- Proverite pohabanost valjka za metenje i bočnih metli i da u njima nema upletenih traka.
- Proverite da u točkovima nema upletenih traka.
- Proverite ispravnost svih komandnih elemenata.
- Proverite da li je uređaj oštećen.
- Očistite filter za prašinu uz pomoć prekidača za čišćenje filtera.

**Napomena:** Za opis vidi poglavlje "Nega i održavanje".

## Pre upotrebe

### Sigurnosne napomene za rad akumulatora

Pri radu sa akumulatorima obavezno obratite pažnju na sledeća upozorenja:

	Uzmite u obzir instrukcije na akumulatoru, u uputstvu za upotrebu i u uputstvu za rad vozila!
	Nosite zaštitne naočare!
	Kiseline i akumulatorne držite van domašaja dece!
	Opasnost od eksplozije!
	Zabranjeni su vatra, varničenje, otvoren plamen i pušenje!
	Opasnost od povreda kiselinom!
	Prva pomoć!
	Upozorenje!
	Odlaganje u otpad!
	Akumulator se ne sme baciti u kantu za smeće!
	Upozorenje na opasnost od električnog napona!

### ⚠ Opasnost

Opasnost od eksplozije! Ne stavljajte alat niti bilo šta slično na akumulator t.j. na polove i spojeve ćelija.

### ⚠ Opasnost

Opasnost od povreda! Rane nikad ne dovodite u kontakt sa olovom. Nakon radova sa akumulatorom uvek operite ruke.

### ⚠ Opasnost

Opasnost od požara i eksplozije!

- Zabranjeni su pušenje i otvoren plamen.
- Prostorije u kojima se pune akumulatori moraju biti dobro provetrene, jer se pri punjenju stvara visoko eksplozivni gas.

### ⚠ **Opasnost**

Opasnost od povreda kiselinom!

- Ako kiselina prsne u oči ili na kožu, odmah isperite sa puno čiste vode.
- Nakon toga se bez odlaganja obratite lekaru.
- Kontaminiranu odeću operite u vodi.

### **Punjenje akumulatora**

#### **Oprez**

Pre puštanja uređaja u rad napunite akumulator.

### ⚠ **Opasnost**

Opasnost od povreda! Pridržavajte se propisa o sigurnosti pri radu sa akumulatorom. Pridržavajte se uputstva za upotrebu koje je izdao proizvođač punjača. Obavezno postupajte u skladu sa priloženim uputstvom za upotrebu koje je izdao proizvođač akumulatora. Akumulatore punite samo prikladnim punjačem.

Prostorije u kojima se pune akumulatori moraju biti dobro provetrene, jer se pri punjenju stvara visoko eksplozivni gas.

### ⚠ **Opasnost**

Opasnost od povreda kiselinom. Dolivanje vode u prazan akumulator može dovesti do izbijanja kiseline! Pri radu sa akumulatorskom kiselinom nosite zaštitne naočare i odeću kako biste sprečili povrede i oštećenje odeće. Kožu ili odeću odmah isperite ako ih eventualno poprskate kiselinom.

#### **Oprez**

Opasnost od oštećenja. Za dopunjavanje akumulatora koristite samo destilisanu ili desalinizovanu vodu (VDE 0510). Ne upotrebljavajte nikakve strane aditive (tzv. sredstva za poboljšanje), jer u protivnom prestaje svaka garancija.

### **Preporučeni akumulatori i punjači**

	Kataloški broj
<b>Komplet baterija</b> 36 V, 360 Ah, (u spremištu, lake za održavanje) *	6.654-282.0
<b>Punjač 36 V, 50 A</b>	6.654-283.0
* uređaju je potreban 1 komplet baterija	

Ne preporučujemo korišćenje drugih akumulatora i punjača. Koristite ih samo nakon konsultacije sa servisnom službom preduzeća KÄRCHER.

- Izvucite akumulatorski utikač uređaja i spojite ga sa utikačem punjača.
- Utaknite utikač punjača u odgovarajuću utičnicu od 16 A, punjač samostalno radi.
- Oba poklopca motora držite otvorenim tokom postupka punjenja.
- **Napomena:** Kad su akumulatori napunjeni, punjač najpre odvojite od električne mreže pa potom od akumulatora.

### **Provera nivoa tečnosti u akumulatoru i dopunjavanje**

#### **Oprez**

Obavezno postupajte u skladu sa priloženim uputstvom za upotrebu koje je izdao proizvođač akumulatora.

### **Proverite napunjenost akumulatora.**

- Prikaz kapaciteta akumulatora u zelenom području:  
Akumulator je napunjen.
- Prikaz kapaciteta akumulatora u žutom području:  
Akumulator je napunjen do pola.
- Prikaz kapaciteta akumulatora u crvenom području:  
Akumulator se gotovo ispraznio. Metenje se uskoro automatski zaustavlja.
- Indikator svetli crveno.  
Akumulator se ispraznio. Metenje se automatski zaustavlja (agregati za metenje se mogu ponovo pustiti u rad tek pošto se akumulator ponovo napuni).
- Uređaj odvezite odmah do stacionarnog punjača i pritom izbegavajte uspone.
- Napunite akumulator.

## **Rad**

### **Nameštanje sedišta vozača**

- Povucite polugu za nameštanje sedišta prema spolja.
- Pomerite sedište pa otpustite i uglavite polugu.
- Proverite da li je sedište fiksirano tako što ćete pokušati da ga pomerite napred-nazad.

### **Biranje programa**

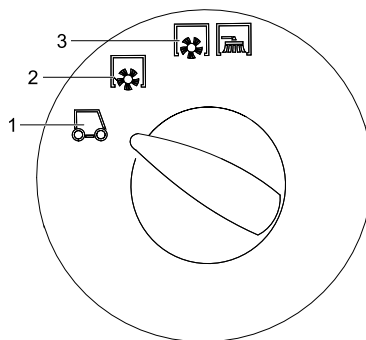

- 1 Transport
- 2 Metenje sa valjkom za metenje
- 3 Metenje sa valjkom za metenje i bočnim metlama

### **Pokretanje uređaja**

**Napomena:** Ovaj uređaj poseduje kontaktni prekidač sedišta vozača. Uređaj se isključuje čim vozač ustane sa sedišta.

- Sedite na sedište.
- Postavite polugu za izbor smera vožnje u središnji položaj.
- Zakočite pozicionu kočnicu.
- Utaknite kontaktni ključ u kontaktnu bravu.
- Okrenite kontaktni ključ u položaj "I". Uređaj je spreman za rad.
- Okrenite kontaktni ključ u položaj "II". Uređaj je spreman za vožnju.

**Napomena:** Prikaz kapaciteta akumulatora nakon oko 10 s prikazuje stvarnu napunjenost.

### **Vožnja uređaja**

- Postavljanje programskog prekidača u položaj za vožnju
- Pritisnite kočnu pedal i držite je pritisnutom.
- Otkočite pozicionu kočnicu.

### **Vožnja napred**

- Postavite polugu za izbor smera vožnje na "napred".
- Polako pritisnite voznu pedal.

### **Vožnja unazad**

#### ⚠ **Opasnost**

Opasnost od povreda! Pri vižnji unazad ne sme doći do opasnosti po druga lica, po potrebi dajte instrukcije svim osobama koje mogu biti ugrožene.

#### **Oprez**

Opasnost od oštećenja! Poluga za izbor smera vožnje se sme premeštati samo kada uređaj miruje.

- Postavite polugu za izbor smera vožnje na "nazad".
- Polako pritisnite voznu pedal.

### **Ponašanje vozila u vožnji**

- Voznom pedalom je moguće kontinualno menjati brzinu vožnje.
- Izbegavajte naglo pritiskanje i puštanje vozne pedale, jer to može da ošteti hidraulički sklop.

### **Kočnice**

- Kada se vozna pedala pusti, uređaj se samostalno zaustavlja i ostaje u stanju mirovanja.

**Napomena:** Dejstvo kočnice se može dodatno pojačati pritiskom na kočnu pedal.

### **Prelaženje preko prepreka**

Prelaženje preko nepokretnih prepreka visine do 70 mm:

- Polako i pažljivo pređite preko vozeći prema napred.

Prelaženje preko nepokretnih prepreka visine preko 70 mm:

- Preko takvih prepreka se sme preći samo pomoću prikladne rampe.

## Metenje

### Oprez

Nemojte skupljati trake za pakovanje, žice i slično, jer mogu oštetiti mehanizam za metenje.

**Napomena:** Za postizanje optimalnog rezultata čišćenja brzinu kretanja treba prilagoditi uslovima rada.

**Napomena:** Tokom rada bi trebalo redovno čistiti filter za prašinu.

### Metenje suve podloge

→ Uključite ventilatore.

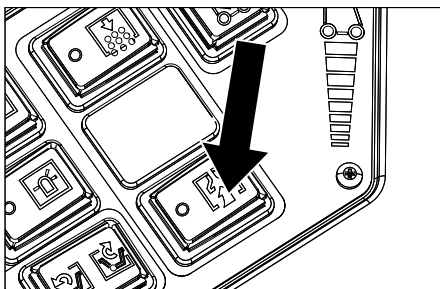

→ Za površinsko čišćenje postavite programski prekidač na metenje valjkom.

→ Za čišćenje bočnih ivica postavite programski prekidač na metenje valjkom i bočnim metlama.

### Metenje vlažne ili mokre podloge

→ Isključite ventilatore.

→ Za površinsko čišćenje postavite programski prekidač na metenje valjkom.

→ Za čišćenje bočnih ivica postavite programski prekidač na metenje valjkom i bočnim metlama.

## Pražnjenje nakupljene prljavštine

### ⚠ Opasnost

*Opasnost od povreda! Tokom postupka pražnjenja se u zakretnom dometu posude za prljavštinu ne smeju zadržavati ljudi ni životinje.*

### ⚠ Opasnost

*Opasnost od prignječenja! Nikada nemojte zahvatati u poluge mehanizma za pražnjenje. Ne zadržavajte se ispod podignute posude.*

### ⚠ Opasnost

*Opasnost od prevrtanja! Tokom pražnjenja uređaj mora stajati na ravnom.*

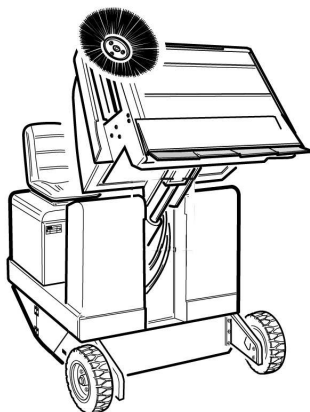

- Postavljanje programskog prekidača u položaj za vožnju .
- Odignite posudu za nakupljenu prljavštinu.
- Polako navežite uređaj do sabirne posude.
- Zakočite pozicionu kočnicu.
- Otvaranje poklopca posude: Pritisnite levi prekidač i ispraznite posudu sa nakupljenom prljavštinom.
- Zatvaranje poklopca posude: Pritisnite desni prekidač (oko 2 sekunde) dok se ne prekrene u krajnji položaj.
- Otkočite pozicionu kočnicu.
- Polako udaljite uređaj od sabirne posude.
- Spustite posudu za prljavštinu u krajnji položaj.

## Isključivanje uređaja

- Pritisnite kočnu pedal i držite je pritisnutom.
- Zakočite pozicionu kočnicu.
- Kontaktni ključ okrenite u položaj "0" i izvucite ključ.

## Transport

### ⚠ Opasnost

*Opasnost od povreda i oštećenja! Prilikom transporta pazite na težinu uređaja.*

- Kontaktni ključ okrenite u položaj "0" i izvucite ključ.
- Zakočite pozicionu kočnicu.
- Zateznim remenjem, užadima ili lancima osigurajte uređaj na četiri mesta vezivanja.
- Podložite mu klinove pod točkove.
- Prilikom transporta vozilima osigurajte uređaj od klizanja i nakretanja u skladu sa odgovarajućim važećim propisima.

## Skladištenje uređaja

### ⚠ Opasnost

*Opasnost od povreda i oštećenja! Pri skladištenju imajte u vidu težinu uređaja.*

## Stavljanje uređaja van pogona

Ako se uređaj za metenje ne koristi duže vreme, molimo Vas da uzmete u obzir sledeće:

- Uređaj za metenje postavite na ravnu podlogu.
- Postavljanje programskog prekidača u položaj za vožnju .
- Kontaktni ključ okrenite u položaj "0" i izvucite ključ.
- Osigurajte ga od samopokretanja.
- Očistite ga iznutra i spolja.
- Uređaj odložite na zaštićenom i suvom mestu.
- Izvucite akumulatorski utikač uređaja.
- Napunite akumulator i dopunjavajte ga otprilike svaka 2 meseca.

## Nega i održavanje

### Opšte napomene

#### Oprez

*Opasnost od oštećenja!*

*Filter za prašinu ne sme da se pere u vodi.*

- Pre čišćenja i servisiranja uređaja, zamene delova ili prelaska na neku drugu funkciju treba isključiti uređaj, izvući ključ i akumulatorski utikač odnosno odvojiti akumulator.
- Servisne radove smeju da vrše samo ovlašćene servisne službe ili stručnjaci za izvođenje takvih radova, koji su upoznati sa svim relevantnim sigurnosnim propisima.
- Kod prenosivih uređaja za profesionalnu primenu mora se izvršiti ispitivanje sigurnosti u skladu sa VDE 0701.
- Uređaj za metenje postavite na ravnu podlogu.
- Kontaktni ključ okrenite u položaj "0" i izvucite ključ.
- Zakočite pozicionu kočnicu.

### Čišćenje

#### Oprez

*Opasnost od oštećenja! Uređaj ne sme da se čisti mlazom vode iz creva ili vodom pod visokim pritiskom (opasnost od kratkih spojeva ili drugih oštećenja).*

#### Čišćenje uređaja iznutra

##### ⚠ Opasnost

*Opasnost od povreda! Nosite masku za zaštitu od prašine i zaštitne naočare.*

- Uređaj prebrišite krpom.
- Izduvajte ga komprimovanim vazduhom.

#### Spoljašnje čišćenje uređaja

- Uređaj prebrišite vlažnom krpom natopljenom u rastvor blagog sredstva za pranje.

**Napomena:** Nemojte koristiti nagrizajuća sredstva za čišćenje.

### Intervali održavanja

**Imajte u vidu servisnu listu 5.950-648.0!**

**Napomena:** Brojač radnih sati ukazuje na vremena kada treba vršiti radove na održavanju.

#### Održavanje koje obavlja vlasnik

**Napomena:** Sve radove na servisiranju i održavanju, u slučaju da vlasnik samostalno održava uređaj, mora obavljati kvalifikovano stručno lice. Po potrebi se ti radovi u svako doba mogu prepustiti stručnom prodavcu Kärcher proizvoda.

#### Svakodnevno održavanje:

- Proverite pohabano valjka za metenje i bočnih metli i da u njima nema upletenih traka.
- Proverite ispravnost svih komandnih elemenata.
- Proverite da li je uređaj oštećen.



### Sedmično održavanje:

- Očistite hladnjak hidrauličkog ulja.
- Proverite hidraulički sklop.
- Proverite nivo hidrauličkog ulja.
- Proverite nivo kočne tečnosti.
- Proverite pohabanost brtvenih letvica, po potrebi ih zamenite.
- Proverite i eventualno podmažite poklopac posude.

### Održavanje u slučaju pohabanosti:

- Zamenite zaptivne letvice.
- Naknadno podesite odnosno zamenite bočne zaptivke.
- Zamenite valjak za metenje.
- Zamenite bočne metle.

**Napomena:** Za opis vidi poglavlje "Radovi na održavanju".

### Održavanje koje obavlja servisna služba

#### Održavanje nakon 50 radnih sati:

- Izvršite prvu inspekciju u skladu sa servisnom knjižicom.

#### Održavanje nakon 250 radnih sati:

- Izvršite inspekciju u skladu sa servisnom knjižicom.

**Napomena:** Radi održavanja prava na garantne usluge tokom garantnog roka sve servisne radove sme obavljati isključivo ovlašćena Kärcher servisna služba i to u skladu sa servisnom knjižicom.

### Radovi na održavanju

#### Priprema:

- Uređaj za metenje postavite na ravnu podlogu.
- Kontaktni ključ okrenite u položaj "0" i izvucite ključ.
- Zakočite pozicionu kočnicu.

#### Opšte sigurnosne napomene

##### ⚠ **Opasnost**

*Opasnost od povreda! Uvek postavite sigurnosnu polugu kada je posuda za nakupljenu prljavštinu podignuta.*



- 1 Držač sigurnosne poluge
- 2 Sigurnosna poluga

- Sigurnosnu polugu za visoko pražnjenje preklopite prema gore i utaknite u držač (time ste je fiksirali).

#### Zamena akumulatora

Akumulatori se menjaju samo u paru. Zamenu smeju vršiti samo kvalifikovani stručnjaci.

- Zavisno od težine (460 kg) zamenu obavite uz pomoć kрана.

**Napomena:** Pre zamene baterije odvijte poprečni držač.



- Prilikom demontiranja akumulatora pazite na to da se prvo odvoji kabl sa minus pola.
- Uže kрана pričvrstite na 4 ušice kompletnog akumulatorskog seta pa pažljivo izvadite akumulatore.

#### Provera i dolivanje hidrauličkog ulja **Napomena**

*Posuda za prljavštinu ne sme da bude podignuta.*

- Otvorite poklopac motora.



- 1 Rezervoar za hidrauličko ulje
- 2 Kontrolno okno
- 3 Poklopac otvora za ulivanje ulja
- 4 Hladnjak hidrauličkog ulja
- 5 Manometar

- Na kontrolnom oknu proverite nivo hidrauličkog ulja.
  - Nivo ulja mora da se nalazi između oznaka "MIN" i "MAX".
  - Ako je nivo opao ispod oznake "MIN", treba dopuniti hidrauličko ulje.
- Odvijte poklopac otvora za ulivanje ulja.
- Očistite prostor za punjenje.
- Dopunite hidrauličko ulje.

#### Za vrstu ulja pogledajte tehničke podatke

- Zavijte poklopac otvora za ulivanje ulja.

#### **Napomena**

*Ako manometar pokazuje povišeni pritisak hidrauličkog ulja, onda servisna služba preduzeća Kärcher treba da zameni filter za hidrauličko ulje.*

#### Provera hidrauličkog sklopa

- Zakočite pozicionu kočnicu.
- Pokrenite motor.

Održavanje hidrauličkog sklopa sprovodi isključivo servisna služba preduzeća Kärcher.

- Proverite zaptivenost svih hidrauličkih creva i priključaka.

#### Provera valjka za metenje

- Okrenite kontaktni ključ u položaj "I".
- Podignite posudu za prljavštinu u krajnji položaj.
- Kontaktni ključ okrenite u položaj 0.
- Zakočite pozicionu kočnicu.
- Koristite sigurnosnu polugu za visinsko pražnjenje.
- Odstranite trake ili petlje sa valjka za metenje
- Izvadite sigurnosnu polugu.
- Utaknite kontaktni ključ u kontaktnu bravu.
- Okrenite kontaktni ključ u položaj "I".
- Spustite posudu za prljavštinu u krajnji položaj.
- Kontaktni ključ okrenite u položaj "0" i izvucite ključ.

#### Zamena valjka za metenje

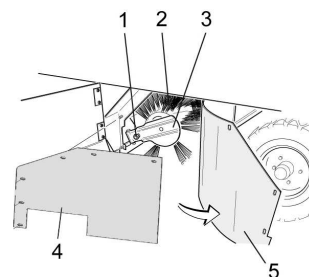

- 1 Pričvrtni zavrtanj prihvatnika valjka za metenje
- 2 Valjak za metenje
- 3 Prihvatnik valjka za metenje
- 4 Limeni držač bočne zaptivke
- 5 Bočna zaptivka

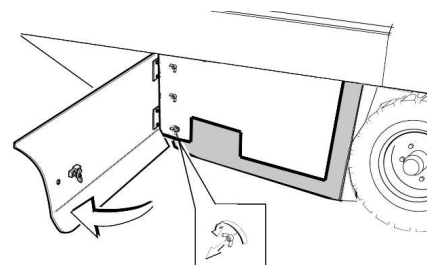

- Ključem otvorite bočnu oplatu.
- Odvijte leptir navrtke na limenom držaču bočne zaptivke pa skinite limeni držač.
- Bočnu zaptivku preklopite prema spolja.
- Odvijte pričvrtni zavrtanj prihvatnika valjka za metenje pa zakrenite prihvatnik prema spolja.
- Izvadite valjak za metenje.



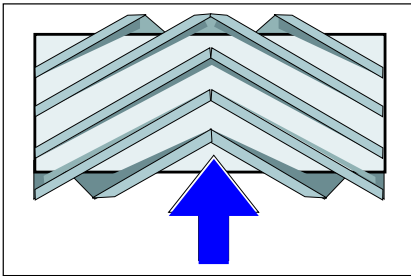

Položaj ugradnje valjka za metenje u smeru vožnje (pogled odozgo)

**Napomena:** Pri ugradnji novog valjka za metenje pazite na položaj garniture čekinja. Ugradite novi valjak za metenje. Žlebovi valjaka za metenje moraju biti nataknuti na ispušte naspramnih držača.

**Napomena:** Nakon ugradnje novog valjka za metenje mora se iznova podesiti profil metenja.

### Provera i podešavanje profila metenja valjka za metenje

**Napomena:** Profil metenja je fabrički podešen na 80 mm, a u slučaju istrošenosti valjka za metenje se može kontinualno podesiti.

- Proverite pritisak vazduha u gumama.
- Isključite usisni ventilator.
- Uređaj za metenje odvezite na ravnu i glatku površinu koja je vidljivo prekrivena prašinom ili izmrvljenom kredom.
- Programski prekidač postavite na metenje valjcima.
- Programski prekidač postavite u položaj za vožnju.
- Pomerite uređaj vozeći ga unazad.
- Proverite profil metenja.

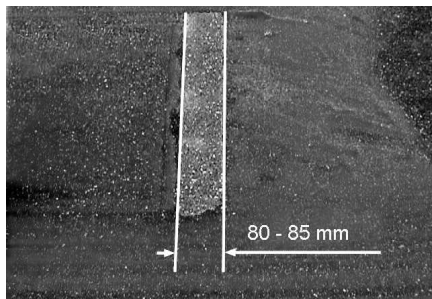

Pometena površina treba da ima oblik pravilnog pravougaonika širine između 80 i 85 mm.

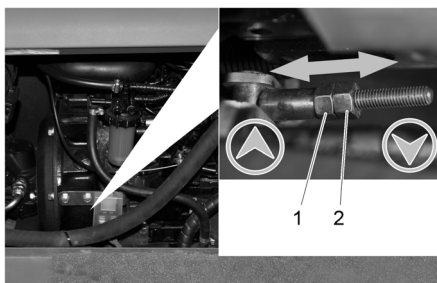

- 1 Podešavajuća navrtka
- 2 Kontra-navrtka

- Otvorite bočnu oplatu motora.
- Otpustite kontra-navrtku.
- Naknadno podesite profil metenja
- Zategnite kontra-navrtku.
- Proverite profil metenja valjka za metenje.

### Provera i podešavanje profila metenja bočne metle

- Podignite bočnu metlu.
- Uređaj za metenje odvezite na ravnu i glatku površinu koja je vidljivo prekrivena prašinom ili izmrvljenom kredom.
- Programski prekidač postavite na metenje valjcima i bočnom metlom.
- Podignite bočnu metlu.
- Programski prekidač postavite u položaj za vožnju.
- Pomerite uređaj vozeći ga unazad.
- Proverite profil metenja.

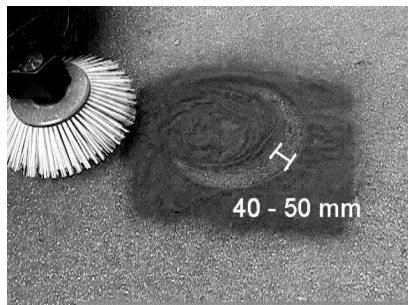

Profil metenja bi trebao biti širok između 40-50 mm.

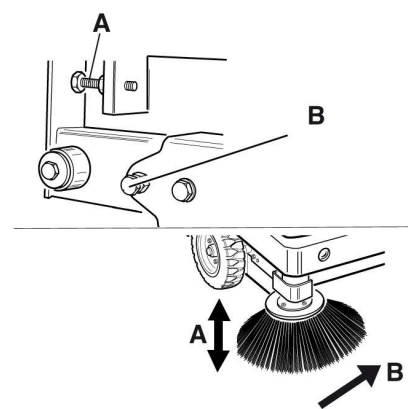

- Profil metenja korigujte pomoću dva zavrtnja za podešavanje.
- Proverite profil metenja.

### Podešavanje bočnih zaptivki

- Podignite posudu za prljavštinu i osigurajte je sigurnosnom polugom.

#### ⚠ Opasnost

*Opasnost od povreda! Uvek postavite sigurnosnu polugu kada je posuda za nakupljenu prljavštinu podignuta.*

- Sigurnosnu polugu za visoko pražnjenje preklonite prema gore i utaknite u držač (time ste je fiksirali).



- 1 Držač sigurnosne poluge
- 2 Sigurnosna poluga

- Bočnu oplatu otvorite kao što je opisano u poglavlju "Zamena valjka za metenje".
- Otpustite 6 kom. leptir navrtki na bočnom limenom držaču.
- Otpustite 3 kom. navrtki (širine ključa 13) na prednjem limenom držaču.
- Bočnu zaptivku pritisnite na dole (uzdužna rupa) tako da bude udaljena 1 - 3 mm od poda.
- Zavijte limene držače.
- Ponovite postupak na drugoj strani uređaja.

### Ručno čišćenje filtera za prašinu

- Očistite filter za prašinu uz pomoć prekidača za čišćenje filtera.

### Zamena filtera za prašinu

#### ⚠ Upozorenje

*Pre početka zamenjivanja filtera za prašinu ispraznite posudu sa nakupljenom prljavštinom. Prilikom radova na filterskom sklopu nosite masku za zaštitu od prašine. Pridržavajte se propisa o sigurnosti pri radu sa finom prašinom.*

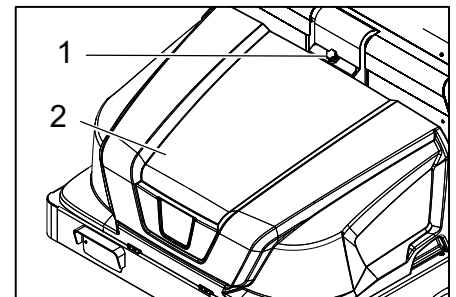

- 1 Blokada poklopca uređaja
- 2 Poklopac uređaja

- Odvijte zavrtnj sa zvezdastom glavom kako biste otvorili blokadu.
- Preklonite poklopac uređaja prema napred.

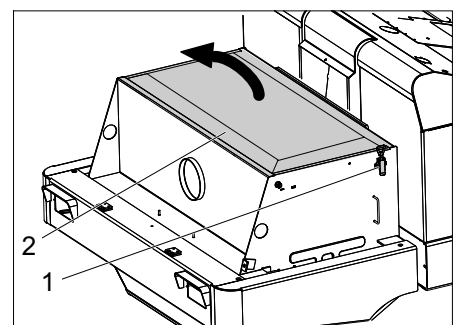

- Otvorite poklopac filtera.

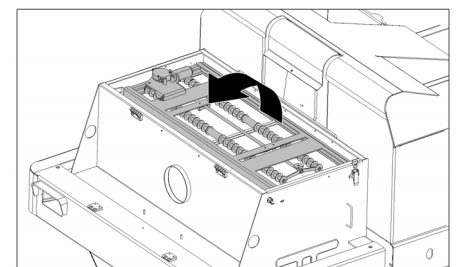

- Preklonite mehanizam za protresanje filtera prema napred.

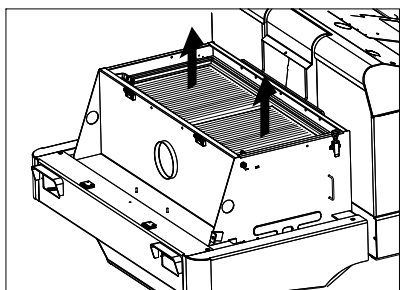

- Zamenite filter za prašinu.
- Ponovo zatvorite poklopac filtera.

#### Zamena sijalice prednjeg fara (opcija)

- Odvijte prednji far.
- Izvadite far i izvucite utikače.

**Napomena:** Pazite na položaje utikača.

- Rastavite prednji far.
- Razvucite i izvadite kućište prednjeg fara držeći ga pritom vodoravno, budući da lampa nije pričvršćena.
- Otkučite blokirnu kuku i izvadite sijalicu.
- Stavite novu sijalicu.
- Sastavite uređaj obrnutim redosledom.

#### Zamena sijalice migavca (opcija)

**Napomena:** Da biste zamenili sijalicu migavca, skinite staklo migavca s kućišta.

#### Zamena osigurača

- Otvorite držač osigurača.

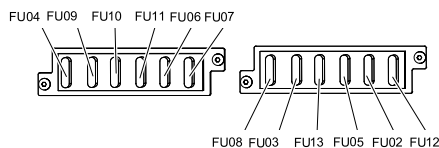

- Proverite osigurače.
- Neispravne osigurače zamenite novim.

**Napomena:** Osigurač FU 01 (glavni osigurač) nalazi se na kućištu elektronike. Osigurači FU 14, FU 15 i FU 16 nalaze se unutar kućišta elektronike. **Pažnja:** Kućište sme otvarati i osigurače sme menjati samo ovlašćena servisna služba.

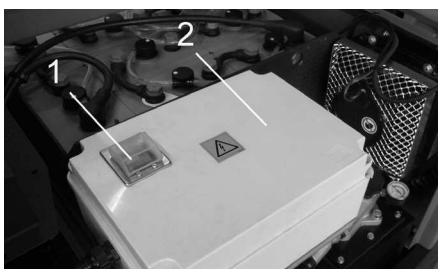

- 1 Osigurač FU 1 (glavni osigurač)
- 2 Kućište elektronike

FU 01	Glavni osigurač	220 A
FU 02	Kontaktni prekidač sedišta	3 A
FU 03	Upravljačka kabina (opcija)	10 A
FU 04	Prekidač za izbor smera vožnje	5 A
FU 05	Višenamenski ekran	3 A
FU 06	Hladnjak hidrauličkog ulja	25 A
FU 07	Prekidač za izbor programa	15 A
FU 08	Sirena	10 A
FU 09	Svetlo s leve strane	7,5 A
FU 10	Svetlo s desne strane	7,5 A
FU 11	Radno svetlo	10 A
FU 12	Rotirajuće svetlo	5 A
FU 13	Vibracioni sistem	10 A
FU 14	Motor	3 A
FU 15	Pretvarač napona	20 A
FU 16	Prekidač sa ključem	3 A

**Napomena:** Koristite samo osigurače iste jačine.

## Izjava o usklađenosti sa propisima EZ

Ovim izjavljujemo da ovde opisana mašina po svojoj koncepciji i načinu izrade, sa svim njenim modelima koje smo izneli na tržište, odgovara osnovnim zahtevima dole navedenih propisa Evropske Zajednice o sigurnosti i zdravstvenoj zaštiti. Ova izjava prestaje da važi ako se bez naše saglasnosti na mašini izvedu bilo kakve promene.

**Proizvod:** Uređaj za metenje

**Tip:** 1.186-xxx

**Odgovarajuće EZ-direktive:**

2006/42/EZ (+2009/127/EZ)

2004/108/EZ

2000/14/EZ

**Primenjene usklađene norme:**

EN 55012: 2007 + A1: 2009

EN 61000-6-2: 2005

EN 60335-1

EN 60335-2-29: 2004+A2: 2010

EN 60335-2-72

EN 61000-3-2: 2006+A1: 2009+A2: 2009

EN 61000-3-3: 2008

EN 62233: 2008

**Primenjeni postupak ocenjivanja**

**usklađenosti:**

2000/14/EZ: Prilog V

**Nivo jačine zvuka dB(A)**

Izmerena: 90

Zagarantovana: 93

Potpisnici rade po nalogu i sa ovlašćenjem posloводства.

H. Jenner  
CEO

S. Reiser  
Head of Approval

Opunomoćeni za izradu dokumentacije:  
S. Reiser

Alfred Kärcher GmbH & Co. KG

Alfred-Kärcher-Str. 28 - 40

71364 Winnenden (Germany)

Tel.: +49 7195 14-0

Faks: +49 7195 14-2212

Winnenden, 01.04.2012.

## Garancija

U svakoj zemlji važe garantni uslovi koje je izdala naša nadležna distributivna organizacija. Eventualne smetnje na uređaju za vreme trajanja garancije uklanjamo besplatno, ukoliko je uzrok greška u materijalu ili proizvodnji. U slučaju koji podleže garanciji obratite se sa potvrdom o kupovini Vašem prodavcu ili najbližoj ovlašćenoj servisnoj službi.

## Otklanjanje smetnji

Smetnja	Otklanjanje
Uređaj se ne kreće ili vozi sasvim polako.	Sedite na sedište vozača, kontaktni prekidača sedišta vozača se aktivira.
	Uključite aktivirani osigurač FU 1 (na kućištu elektronike)
	Punjenje ili zamena akumulatora
	Otkočite pozicionu kočnicu
	Proverite da nema upletenih traka ili petlji.
	Obavestite Kärcher servisnu službu.
Pišteći zvuk u hidraulici	Sipajte hidrauličku tečnost
	Obavestite Kärcher servisnu službu.
Četke se vrte polako ili se uopšte ne vrte	Proverite da nema upletenih traka ili petlji.
	Obavestite Kärcher servisnu službu.
U prostoru četki je usisna snaga mala ili je uopšte nema	Čišćenje filtera
	Obavestite Kärcher servisnu službu.
Uređaj diže prašinu	Podešavanje bočnih zaptivki
	Uključite ventilator.
	Očistite filter za prašinu
	Zamenite filterske zaptivke
	Obavestite Kärcher servisnu službu.
Jedinica za čišćenje ostavlja prljavštinu da leži	Ispraznite posudu za nakupljenu prljavštinu
	Očistite filter za prašinu
	Zamenite valjak za metenje.
	Naknadno podesite profil metenja
	Zamenite zaptivne trake na posudi za prljavštinu
	Uklonite strana tela koja blokiraju valjak za metenje
	Obavestite Kärcher servisnu službu.
Posuda za prljavštinu ne može da se podigne ili spusti	Proverite osigurače.
	Obavestite Kärcher servisnu službu.
Posuda za prljavštinu se vrti presporo ili se uopšte ne vrti	Obavestite Kärcher servisnu službu.
Smetnje u radu s hidrauličkim pokretnim delovima	Obavestite Kärcher servisnu službu.

## Tehnički podaci

		KM 130/300 R Bp
<b>Podaci uređaja</b>		
Brzina vožnje prema napred	km/h	7
Brzina vožnje unazad	km/h	7
Savladavanje uspona (maks.)	--	14 %
Površinski učinak bez bočnih metli	m <sup>2</sup> /h	7000
Površinski učinak sa 1 bočnom metlom	m <sup>2</sup> /h	9100
Radna širina bez bočne metle	mm	1000
Radna širina sa 1 bočnom metlom	mm	1300
Stepen zaštite, zaštićeno od kapajuće vode	--	IPX 3
Trajanje primene pri napunjenom akumulatoru	h	2
<b>Električne komponente</b>		
Kapacitet akumulatora	V, Ah	36, 360
Akumulatorski set	kg	460
<b>Hidrauličke komponente</b>		
Količina ulja u kompletnom hidrauličkom sklopu	l	25
Količina ulja u hidrauličkom rezervoaru	l	20,5
Tip hidrauličkog ulja	--	HV 46
<b>Posuda za nakupljenu prljavštinu</b>		
Maksimalna visina pražnjenja	mm	1400
Zapremina posude za prljavštinu	l	300
<b>Valjak za metenje</b>		
Prečnik valjka za metenje	mm	300
Širina valjka za metenje	mm	1000
Broj obrtaja	1/min	325
Profil metenja	mm	80
<b>Bočna metla</b>		
Prečnik bočnih metli	mm	600
Broj obrtaja (kontinualno)	1/min	61
<b>Pneumatici od pune gume</b>		
Veličina napred	--	15-4,5 x 8
Veličina pozadi	--	15-4,5 x 8
<b>Kočnica</b>		
Prednji točkovi	--	mehanička
Zadnji točak	--	hidrostatička
<b>Filterski i usisni sistem</b>		
Tip	--	Pljosnati naborani filter
Broj obrtaja	1/min	2800
Površina filtera za finu prašinu	m <sup>2</sup>	5,2
Nominalni podpritisak usisnog sistema	mbar	15,5
Nominalni zapreminski protok usisnog sistema	m <sup>3</sup> /h	800
Vibracioni sistem	--	Elektromotor
<b>Okolni uslovi</b>		
Temperatura	°C	-5 do +40
Vlažnost vazduha, bez stvaranja kondenzata	%	0 - 90
<b>Izračunate vrednosti prema EN 60335-2-72</b>		
<b>Emisija buke</b>		
Nivo zvučnog pritiska L <sub>pA</sub>	dB(A)	75
Nepouzdanost K <sub>pA</sub>	dB(A)	3
Nivo zvučne snage L <sub>WA</sub> + nepouzdanost K <sub>WA</sub>	dB(A)	93
<b>Vibracije uređaja</b>		
Vrednost vibracije na ruci	m/s <sup>2</sup>	< 2,5
Sedište	m/s <sup>2</sup>	< 2,5
Nepouzdanost K	m/s <sup>2</sup>	0,1
<b>Dimenzije i težine</b>		
Dužina x širina x visina	mm	2040x1330x1430
Poluprečnik okretanja udesno	mm	1400
Poluprečnik okretanja ulevo	mm	1400
Prazna težina (bez/sa akumulatorom)	kg	840/1300
Dozvoljena ukupna težina	kg	1789
Dozvoljeno opterećenje prednje osovine	kg	897
Dozvoljeno opterećenje zadnje osovine	kg	892
<b>Zadržavamo pravo na tehničke promene!</b>		

 Преди първото използване на Вашия уред прочетете това оригинално инструкция за работа, действайте според него и го запазете за по-късно използване или за следващия притежател.

Преди първото пускане в експлоатация непременно прочетете Упътването за експлоатация № 5.956-250!

## Съдържание

Указания за безопасност . . . . .	BG . . . 1
Общи указания . . . . .	BG . . . 1
Символи на уреда . . . . .	BG . . . 2
Символи на Упътването за употреба . . . . .	BG . . . 2
Функция . . . . .	BG . . . 2
Употреба по предназначение	BG . . . 2
Подходящи настилки . . . . .	BG . . . 2
Опазване на околната среда	BG . . . 3
Обслужващи и функционални елементи . . . . .	BG . . . 4
Изображение на машината за метене . . . . .	BG . . . 4
Обслужващо поле . . . . .	BG . . . 4
Функционални бутони . . . . .	BG . . . 4
Контролни лампи и дисплей . . . . .	BG . . . 5
Преди пускане в експлоатация	BG . . . 5
Повдигане на кабината на водача нагоре . . . . .	BG . . . 5
Блокиране/освобождаване на застопоряващата спирачка . . . . .	BG . . . 5
Задвижване на метачната машина без собствено задвижване . . . . .	BG . . . 5
Задвижване на метачната машина със собствен ход . . . . .	BG . . . 5
Пускане в експлоатация . . . . .	BG . . . 5
Общи указания . . . . .	BG . . . 5
Контролни и поддържащи дейности . . . . .	BG . . . 5
Преди пускане в експлоатация	BG . . . 5
Указания за безопасност акумулатори . . . . .	BG . . . 5
Зареждане на акумулаторите . . . . .	BG . . . 6
Експлоатация . . . . .	BG . . . 6
Да се настрои седалката на водача . . . . .	BG . . . 6
Да се изберат програми . . . . .	BG . . . 6
Стартиране на уреда . . . . .	BG . . . 6
Пътуване на уреда . . . . .	BG . . . 6
Режим метене . . . . .	BG . . . 7
Да се изпразни резервоара за изметеното . . . . .	BG . . . 7
Изключете уреда . . . . .	BG . . . 7
Транспорт . . . . .	BG . . . 7
Съхранение на уреда . . . . .	BG . . . 7
Спиране от експлоатация . . . . .	BG . . . 7
Грижи и поддръжка . . . . .	BG . . . 8
Общи указания . . . . .	BG . . . 8
Почистване . . . . .	BG . . . 8
Интервали на поддръжка . . . . .	BG . . . 8

Дейности по поддръжката	BG . . . 8
Декларация за съответствие на ЕО . . . . .	BG . . . 11
Гаранция . . . . .	BG . . . 11
Помощ при неизправности	BG . . . 12
Технически данни . . . . .	BG . . . 13

## Указания за безопасност



**Опасност от уреждане на слуха.** При работа с уреда непременно носете подходяща защита за слуха.

### Общи указания

Ако при разопаковане установите транспортна повреда, уведомете магазина, от който сте закупили уреда.

- Предупредителните и указателните табелки на уреда дават важни напътствия за безопасна работа.
- Освен указанията в ръководството за експлоатация трябва да се спазват и общите нормативни предписания за безопасност и предпазване от злополуки.

### Указания за разтоварване

#### **Опасност**

*Опасност от нараняване, опасност от уреждане!*

*При разтоварване имайте пред вид теглото на уреда!*

Тегло (без акумулатори)	840 kg*
Тегло (с акумулатори)	1300 kg*

\* Ако са монтирани приставки, теглото е още по-високо.

- ➔ **Не използвайте вилкови транспортъри.**
  - ➔ При разтоварване на уреда използвайте подходяща рампа или кран!
  - ➔ При използване на рампа вземете под внимание:
    - Свободно място на пода 70 мм.
    - ➔ Ако уредът се доставя върху палет, с приложените дъски се изгражда рампа за спускане.
- Инструкцията се намира на страница 2 (вътрешна страна на корицата).
- Важно указание:** всяка дъска трябва да бъде съответно завинтена с 2 винта.

### Режим движение

#### **Опасност**

*Опасност от нараняване, опасност от уреждане!*

#### **Опасност**

*Опасност от нараняване!*  
*Опасност от преобръщане при твърде големи наклони.*

- По посока на движението преминавайте само по наклони до 14 %.

*Опасност от преобръщане при бързо пътуване по завои.*

- На завоите да се кара бавно.

*Опасност от преобръщане при нестабилна основа.*

- Уредът да се движи само на укрепена основа.

*Опасност от преобръщане при твърде голем страничен наклон.*

- Напречно на посоката на движение да се преминават само наклони до максимално 10%.

- Трябва да се спазват основно мерките на предписанията, правилата и правилниците, които са валидни за моторни превозни средства.

- Обслужващото лице трябва да използва уреда според предписанията. То трябва да съобразява стила си на каране с околните предмети и по време на работа да внимава за трети лица и особено за деца.

- Уредът трябва да се използва само от хора, които са обучени за експлоатацията му и които са доказали способностите си за работа с него, и са натоварени изрично с използването му.

- Уредът не трябва да се използва от деца и младежи.

- Взимането със себе си на придружаващи лица не се допуска.

- Позволено е задвижването на уредите за сядане само от седалката.

- ➔ За да се избегне некомпетентна употреба на уреда, да се извади ключа за запалване.

- ➔ Уредът никога не трябва да се оставя без надзор, докато двигателят работи. Обслужващото лице може да напуска уреда едва, когато моторът е угаснал, уредът е осигурен против непреднамерени движения, при необходимост е задействана застопоряващата спирачка и ключът за запалването е изваден.

### Уреди, задействани с акумулатори

**Указание:** Гаранционни претенции могат да съществуват само, ако използвате препоръчаните от Kärcher акумулатори и зарядни устройства.

- Непременно да се спазват указанията за експлоатация на производителя на акумулатора и на зарядното устройство. Спазвайте препоръките на законодателя при боравене с акумулатори.

- Никога не оставяйте акумулаторите в разредено състояние, а ги заредете отново възможно най-скоро.

- За избягване на блуждаещи токове поддържайте акумулаторите винаги чисти и сухи. Пазете от замърсявания, напр. от метален прах.

- Не поставяйте инструментите върху акумулаторите. Късо съединение и опасност от експлозия.

- В никакъв случай не се занимавайте в открит пламък, не създавайте искри и не пушете в близост до акумулатор или в помещение за зареждане на акумулатор. Опасност от експлозия.



- Да не се докосват горещите части, напр. задвижващ мотор (опасност от изгаряне).
- Внимание при боравене с киселини за акумулатори. Спазвайте съответните правила по техника на безопасност!
- Изразходваните акумулатори да се отстраняват опазвайки околната среда за отпадъци съгласно Директивите на ЕО 91/ 157 ЕИО.

#### Принадлежности и резервни части

- Могат да се използват само принадлежности и резервни части, които са позволени от производителя. Оригиналните принадлежности и оригинални резервни части гарантират сигурната и безпроблемна работа на уреда.
- Списък на най-често необходимите резервни части ще намерите в края на упътването за експлоатация.
- Други информации относно резервните части можете да получите на [www.kaercher.com](http://www.kaercher.com) в област Сервиз.

#### Символи на уреда

	Опасност от изгаряне поради горещи повърхности! Преди работа по уреда, уредбата на ауспуха да се остави да се охлади достатъчно.
	Извършвайте работата по уреда с подходящи ръкавици.
	Опасност от прищипване поради заклещване между подвижни части на превозното средство.
	Опасност от нараняване поради подвижни части. Не бъркайте вътре.
	Опасност от пожар. Не засмуквайте горящи или тлеещи предмети.
	Закрепване на веригата / точка за окачване на кран
	Точки за захващане на автомобилния крик

	Регулиране на метящия валик
	Максимален наклон на основата при придвижване с повдигнат резервоар за изметеното.
	По посока на движение-то преминавайте само по наклони до 14 %.
	Внимание въртяща се четка (спазвайте посоката на въртене).
	Предупреждение за опасно електрическо напрежение!
	Опасност от повреда! Не мийте филтъра за прах.

#### Символи на Упътването за употреба

##### **Опасност**

За непосредствено грозяща опасност, която води до тежки телесни повреди или до смърт.

##### **Предупреждение**

За възможна опасна ситуация, която би могла да доведе до тежки телесни повреди или смърт.

##### **Внимание**

За възможна опасна ситуация, която би могла да доведе до леки телесни повреди или материални щети.

#### Функция

Машината за метене работи по принципа на лопатата за метене.

- Въртящият се метящ валик изпраща мръсотията директно в резервоара за изметеното.
- Страничната метла почиства ъглите и кантовете на повърхността за метене и изпраща мръсотията в улея на метящия валик.
- Финият прах се засмуква през филтъра за прах с помощта на смукателния уловител.

## Употреба по предназначение

Тази метачна машина е предназначена за метене на замърсени повърхности вътре и навън.

- Уредът с приспособленията за работа преди използване да се провери за безупречно състояние и експлоатационна сигурност. Ако уредът не е в отлично състояние, използването му е забранено.
- Използвайте тази метачна машина само в съответствие със задачите в настоящото Упътване за експлоатация.
- Тази метачна машина е предназначена за метене на замърсени повърхности вътре и навън.
- Уредът не е подходящ за изсмукване на застрашаващи здравето прахове.
- По уреда не трябва да се предприемат промени.
- Никога не измитайте/засмуквайте експлозивни течности, възпламеняеми газове, както и не разреждени киселини и разтворители! Към тях принадлежат бензин, разреждители за бои или мазут, които при завихряне с въздуха за всмукване могат да образуват експлозивни пари или смеси, освен това ацетон, не разреждени киселини и разтворители, тъй като те атакуват използваните за уреда материали.
- Не измитайте/засмуквайте горящи или тлеещи предмети.
- Уредът е подходящ само за описаните в Упътването за експлоатация покрития.
- Могат да се минава само по повърхности, позволени от предприемача или неговите упълномощени лица за използване на машините.
- Забранява се престоя в опасни области. Забранена е работата във взривоопасни помещения.
- По принцип важи: Леснозапалимите материали да се държат далече от уреда (Опасност от експлозия/ пожар).

#### Подходящи настилки

##### **Опасност**

Опасност от нараняване! Проверете товароносимостта на основата, преди да преминете по нея.

- Асфалт
- Индустиални подове
- Циментови подове
- Бетон
- Павеа

##### **Внимание**

Опасност от увреждане! Не измитайте ленти, шнурове или тел, защото те могат да се завият около метящия валик.

## Опазване на околната среда

	Опаковъчните материали могат да се рециклират. Моля не хвърляйте опаковките при домашните отпадъци, а ги предайте на вторични суровини с цел повторна употреба.
 	Старите уреди съдържат ценни материали, подлежащи на рециклиране, които могат да бъдат употребени повторно. Батерии, масла и подобни на тях не бива да попадат в околната среда. Поради това моля отстранявайте старите уреди, използвайки подходящи за целта системи за събиране.

### Указания за съставките (REACH)

Актуална информация за съставките ще намерите на:

[www.kaercher.com/REACH](http://www.kaercher.com/REACH)

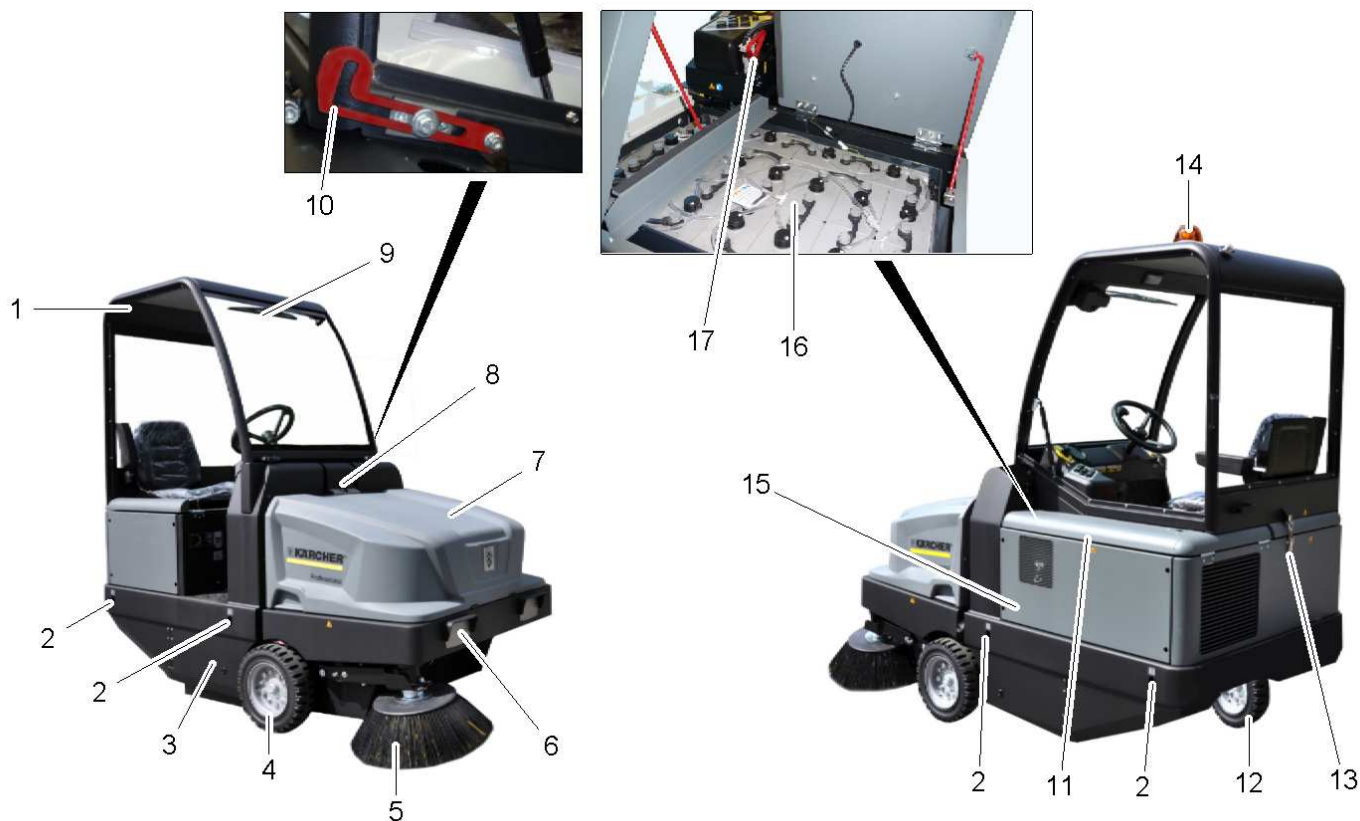

## Изображение на машината за метене

- 1 Кабина на водача (опция)
- 2 Фиксирана точка за закрепване (4x)
- 3 Достъп до метящия валик
- 4 Предно колело
- 5 Странични метли
- 6 Система за осветление (опция)
- 7 Резервоар за изметеното
- 8 Блокировка на капака на уреда
- 9 Чистачки (опция)
- 10 Предпазен лост на кабината на водача

## Обслужващо поле

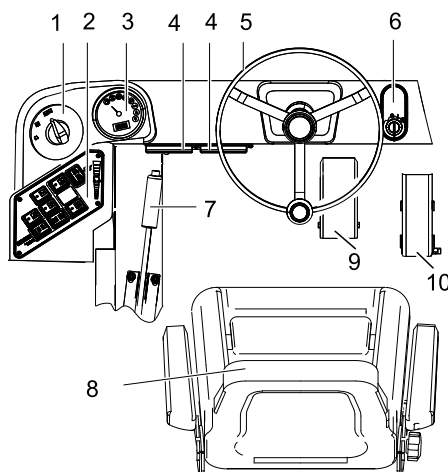

- 1 Програмен прекъсвач
- 2 Функционални бутони
- 3 Мултифункционална индикация
- 4 Табло предпазител на работно място
- 5 Волан
- 6 Запалителен ключ  
Положение 0: Изключване на двигателя  
Положение 1: Запалване вкл  
Положение 2: Стартиране на двигателя
- 7 Застопоряваща спиратка
- 8 Седалка (с контактен прекъсвач на седалката)
- 9 Спиратен педал
- 10 Педал на газта

## Функционални бутони

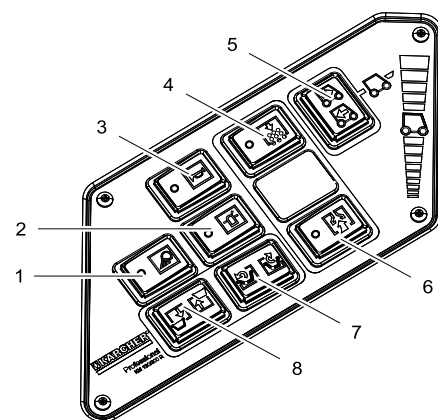

- 1 Работно осветление вкл/изкл (опция)
- 2 Аварийна лампа за светене наоколо вкл/изкл
- 3 Клаксон
- 4 Почистване на филтъра
- 5 Прекъсвач за избор на посоката на движение
- 6 Вентилатор
- 7 Отваряне/затваряне на капака на резервоара
- 8 Резервоар за изметеното повдигане/сваляне

## Контролни лампи и дисплей

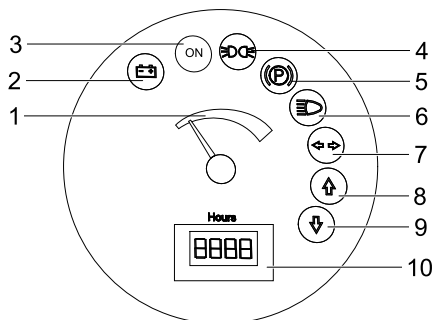

- 1 Капацитет на акумулатора
- 2 Контролна лампа на акумулатора
- 3 Контролна лампа за работното състояние
- 4 Контролна лампа габарити
- 5 Контролна лампа (не свързана)
- 6 Контролна лампа къси светлини
- 7 Контролна лампа (не свързана)
- 8 Контролна рампа посока на движение напред
- 9 Контролна лампа посока на движение назад
- 10 Брояч на работните часове

## Преди пускане в експлоатация

### Повдигане на кабината на водача нагоре

За да бъдат изпълнени различни работи, може да е необходимо предварително да се отвори кабината на водача (опция) нагоре.

**Указание:** Накланянето на кабината на водача трябва да се извършва само върху равен под ( $\pm 5^\circ$ ).

- Отваряне на блокирането на кабината на водача.
- Наклонете кабината на водача нагоре, докато се фиксира предпазният лост.



- Преди спускане на кабината на водача освободете предпазния лост.

### Блокиране/освобождане на застопоряващата спирачка

- Освободете застопоряващата спирачка, при това натиснете спирачния педал.
- Фиксирайте застопоряващата спирачка, при това натиснете спирачния педал.

## Задвижване на метачната машина без собствено задвижване

- Отворете капака на двигателя.
- Завъртете лост свободен ход на хидравличната помпа на  $90^\circ$  странично надолу.

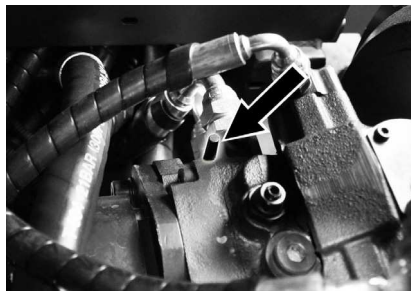

### Внимание

Не движете метачната машина без собствено задвижване на дълги разстояния и не по-бързо от 10 км/ч.

- След преместването отново повдигнете отново нагоре лост свободен ход.

## Задвижване на метачната машина със собствен ход

- След преместването отново повдигнете отново нагоре лост свободен ход.

## Пускане в експлоатация

### Общи указания

- Метачната машина се поставя върху равна плоскост.
- Да се извади ключа за запалването.
- Да се блокира застопоряващата спирачка.

### Контролни и поддържащи дейности

#### Ежедневно преди начало на експлоатация

- Проверете състоянието на зареждане на акумулатора, при нужда заредете акумулаторите (вижте глава „Зареждане на акумулатори“).
- Метящия валик и страничните метли да се проверяват за изтриване и завити ленти.
- Проверете колелата за завити ленти.
- Да се проверява функцията на всички обслужващи елементи.
- Проверете уреда за увреждания.
- Почистете филтъра за прах с бутон за почистване на филтъра.

**Указание:** Описанието вижте в глава Грижи и поддръжка.

## Преди пускане в експлоатация

### Указания за безопасност акумулатори

При работа с акумулаторите непременно спазвайте следните предупредителни указания:

	Спазвайте указанията на акумулатора, в Упътването за употреба и в Инструкцията за експлоатация на превозното средство!
	Носете защита за очите!
	Дръжте децата настрана от киселини и от акумулатори!
	Опасност от експлозия!
	Забраняват се огън, искри, открита светлина и пушене!
	Опасност от разяждане!
	Първа помощ!
	Указателна забележка!
	Изхвърляне!
	Акумулатора да не се хвърля в кофата за боклук!
	Предупреждение за опасно електрическо напрежение!

#### ⚠ Опасност

Опасност от експлозия! Върху акумулатора, т.е. върху крайните полюси и свързването на клетките да не се поставят инструменти или подобни.

#### ⚠ Опасност

Опасност от нараняване! Никога не докосвайте раните с олово. След работа по акумулаторите винаги почиствайте ръцете си.

### ⚠ Опасност

Опасност от пожар и експлозия!

- Забраняват се пушене и открит огън.
- Помещенията, в които се зареждат акумулатори, трябва да се проветряват добре, тъй като при зареждане се образуват високоексплозивни газове.

### ⚠ Опасност

Опасност от разрядане!

- Пръски от киселини в очите или по кожата да се изплакват респ. измият с чиста вода.
- След това незабавно да се потърси лекар.
- Замърсеното облекло да се изпере с вода.

## Зареждане на акумулаторите

### Внимание

Преди пускане в експлоатация на уреда заредете акумулаторите.

### ⚠ Опасност

Опасност от нараняване! Да се спазват разпоредбите за безопасност при боравене с акумулатори. Да се спазва Упътването за употреба на производителя на зарядното устройство. Непременно вземете под внимание упътването за употреба на производителя на акумулаторите и действайте съгласно тях.

Акумулаторите да се заредят с подходящо зарядно устройство.

Помещенията, в които се зареждат акумулатори, трябва да се проветряват добре, тъй като при зареждане се образуват високоексплозивни газове.

### ⚠ Опасност

Опасност от разрядане. Доливането на вода в разрежено състояние на акумулатора може да доведе до изтичане на киселина! При работа с киселини за акумулатори да се използват защитни очила и да се спазват предписанията, за да се избягват наранявания и разрушение на облеклото. Евентуалните пръски от киселина по кожата или облеклото веднага да се изплакнат с много вода.

### Внимание

Опасност от увреждане. За доливане на акумулаторите да се използва само дестилирана или обезсолена вода (VDE 0510). Да не се използват чужди добавки (така наречени средства за подобрене), в противен случай се отменя всякаква гаранция.

## Препоръчани акумулатори, зарядни устройства

	Номер за поръчки
<b>Комплект батерии</b> 36 V, 360 Ah, (в улея, с малка поддръжка)*	6.654-282.0
<b>Зарядно устройство</b> 36 V, 50 A	6.654-283.0
* Уредът има нужда от 1 комплект батерии	

Не се препоръчва използването на други акумулатори и зарядни устройства, то е позволено само след консултация със сервиза на KÄRCHER.

- Изтеглете щепсела на акумулатора от машината и го свържете с щепсела на зарядното устройство.
- Поставете щепсела на зарядното устройство в правилния контакт от 16 A, зарядното устройство зарежда автоматично.
- По време на процеса на зареждане дръжте отворени двата капача на двигателя.
- **Указание:** Когато акумулаторите се заредят, зарядното устройство да се откачи първо от мрежата, а след това от акумулаторите.

## Да се провери и да се коригира нивото на течността на акумулатора.

### Внимание

Непременно вземете под внимание упътването за употреба на производителя на акумулаторите и действайте съгласно тях.

## Проверка на състоянието на зареждане на акумулатора

- Индикация за капацитета на акумулатора в зелената зона: Акумулаторът е зареден.
- Индикация за капацитета на акумулатора в жълтата зона: Акумулаторът е зареден наполовина.
- Индикация за капацитета на акумулатора в червената зона: Акумулаторът е почти разреден. Режим метене ще приключи автоматично след кратко време.
- Контролната лампа свети червено: Акумулаторът е разреден. Режим метене приключва автоматично (после пускане в действие на метящите агрегати е възможно само след зареждане на акумулатора).
- Уредът да се закара директно до станцията за зареждане, при това да се избягват наклони.
- Заредете акумулатора.

## Експлоатация

### Да се настрои седалката на водача

- Издърпайте навън лоста за настройка на седалката.
- Изместете седалката, пуснете лоста и го фиксирайте.
- Проверете посредством движение напред и назад, дали седалката е застопорена.

### Да се изберат програми

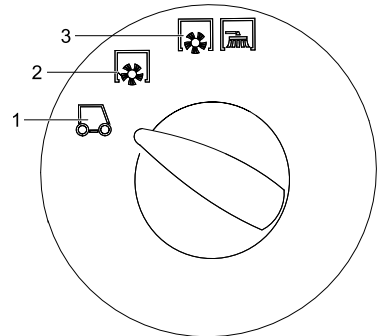

- 1 Транспортно пътуване
- 2 Метене с метящ валик
- 3 Метене с метящ валик и странични метли

## Стартиране на уреда

**Указание:** Уредът е оборудван с контактен прекъсвач на седалката. При напускане на седалката на водача уредът се изключва.

- Седнете на седалката на водача.
- Поставете прекъсвача за избор на посоката на движение в средно положение.
- Да се блокира застопоряващата спиратка.
- Поставете ключа на запалването в запалителната ключалка.
- Завъртете ключ запалване в положение "I".  
Уредът е в готовност за експлоатация.
- Завъртете ключ запалване в положение "II".  
Уредът е в готовност за движение.  
**Указание:** След ок. 10 секунди индикацията за капацитета на акумулатора показва действителното състояние на зареждане.

## Пътуване на уреда

- Поставяне на програмния прекъсвач на Транспортно пътуване .
- Натиснете спираточния педал и го задържайте натиснат.
- Освобождаване на застопоряващата спиратка.

## Пътуване напред

- Поставете прекъсвача за избор на посоката на движение на „Напред“.
- Бавно натиснете педала за движение.



## Пътуване напред

### ⚠ Опасност

Опасност от нараняване! При пътуване назад не трябва да възниква опасност за трети лица, при необходимост нека някой Ви дава указания.

### Внимание

Опасност от увреждане! Задействайте прекъсвача за избор на посоката на движение само при спрял уред.

- Поставете прекъсвача за избор на посоката на движение на „Назад“.
- Бавно натиснете педала за движение.

### Поведение при пътуване

- С педала за движение скоростта на пътуване може да се регулира безстепенно.
- Избягвайте обратното задействане на педала, тъй като хидравличната уредба може да се повреди.

### Спирачки

- Да се отпусне педала за движение, уредът спира самостоятелно и остава спрял.

**Указание:** Спирачното въздействие може да се подкрепи с натискане на спирачния педал.

### Преминаване на препятствия

Преминаване върху стоящи на място препятствия до 70 мм:

- Да се настъпват бавно и внимателно в посока напред.

Преминаване върху стоящи на място препятствия над 70 мм:

- Може да се преминава върху препятствията само с помощта на подходяща рампа.

## Режим метене

### Внимание

Да не се метат ленти за опаковане, тел или подобни, това може да доведе до увреждане на механиката на метене.

**Указание:** За да се постигне оптимален резултат при почистване, скоростта на движение трябва да се адаптира към даденостите.

**Указание:** По време на експлоатацията филтърът за прах трябва да се почиства редовно.

### Измитане на сухи подове

- Включете вентилатора.

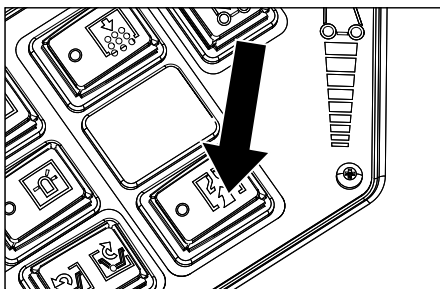

- При почистване на повърхности поставяйте програмния прекъсвач на Метене с метящ валик.
- При почистване на странични ръбове поставяйте програмния прекъсвач на Метене с метящ валик и странична метла.

### Измитане на влажни и мокри подове

- Изключете вентилатора.
- При почистване на повърхности поставяйте програмния прекъсвач на Метене с метящ валик.
- При почистване на странични ръбове поставяйте програмния прекъсвач на Метене с метящ валик и странична метла.

## Да се изпразни резервоара за изметеното

### ⚠ Опасност

Опасност от нараняване! По време на процеса на изпразване в областта на обръщане на резервоара за изметеното не трябва да се намират хора и животни.

### ⚠ Опасност

Опасност от прищипване! Никога те бъркайте в прътовете на изпразващата механика. Не стойте под повдигнатия резервоар.

### ⚠ Опасност

Опасност от преобръщане! По време на процеса на изпразване уреда да се постави на равна повърхност.

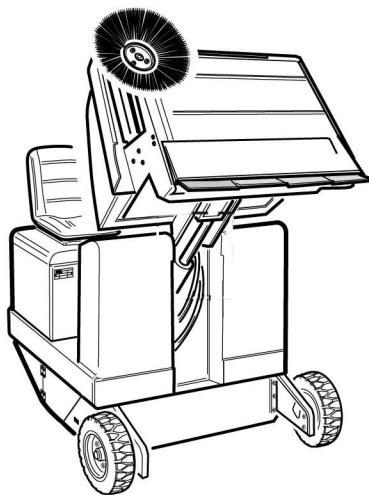

- Поставяне на програмния прекъсвач на Транспортно пътуване .
- Повдигане на резервоара за изметеното.
- Подхождайте бавно към резервоарите за събиране.
- Да се блокира застопоряващата спиралка.
- Отворете капака на резервоара: Натиснете прекъсвача вляво и изпразнете резервоара за изметеното.
- Затворете капака на резервоара: Натиснете прекъсвача отясно (ок. 2 секунди), докато достигне крайното си положение.

- Освобождаване на застопоряващата спиралка.
- Отдалечавайте се бавно от резервоарите за събиране.
- Спускайте резервоара за изметеното до крайното положение.

## Изключете уреда

- Натиснете спирачния педал и го задръжте натиснат.
- Да се блокира застопоряващата спиралка.
- Ключ запалване да се завърти на "0" и да се извади ключа.

## Транспорт

### ⚠ Опасност

Опасност от нараняване и повреда! При транспорт имайте пред вид телото на уреда.

- Ключ запалване да се завърти на "0" и да се извади ключа.
- Да се блокира застопоряващата спиралка.
- Осигурете уреда на фиксираните точки за закрепване (4x) с обтягащи колани, въжета или вериги.
- Уреда да се осигури с клинове на колелата.
- При транспорт в автомобили осигурявайте уреда съгласно валидните директиви против плъзгане и преобръщане.

## Съхранение на уреда

### ⚠ Опасност

Опасност от нараняване и повреда! При съхранение имайте пред вид телото на уреда.

## Спиране от експлоатация

Ако машината за метене няма да се използва по-дълго време, моля да се спазят следните точки:

- Метачната машина се поставя върху равна плоскост.
- Поставяне на програмния прекъсвач на Транспортно пътуване .
- Ключ запалване да се завърти на "0" и да се извади ключа.
- Метачната машина да се осигури от самопроизволно предвижване.
- Метачната машина да се почисти отвътре и отвън.
- Уреда да се съхрани на защитено и сухо място.
- Извадете щепсела на акумулатора от машината.
- Да се зареди акумулатора и да се дозарежда на припл. 2 месеца.

## Грижи и поддръжка

### Общи указания

#### Внимание

Опасност от повреда!

Не мийте филтъра за прах.

- Преди почистване и поддръжка на уреда, смяна на части или преминаване към друга функция изключете функцията на уреда, извадете ключа и изтеглете щепсела на акумулатора респ. свалете акумулатора.
- Ремонти трябва да се извършват само от оторизирани сервиси или от специалисти в тази област, които са запознати с всички предписания за сигурност.
- Сменящите местото си промишлени уреди подлежат на проверка относно сигурността съгласно VDE 0701.
- Метачната машина се поставя върху равна плоскост.
- Ключ запалване да се завърти на "0" и да се извади ключа.
- Да се блокира застопоряващата спиралка.

### Почистване

#### Внимание

Опасност от повреда! Не трябва да почиствате уреда с маркуч или с водна струя под налягане (опасност от късо съединение или от други повреди).

#### Вътрешно почистване на уреда

##### ⚠ Опасност

Опасност от нараняване! Да се носят прахозащитна маска и защитни очила.

- Уреда да се почисти с парцал.
- Уреда да се продуха с въздух под налягане.

#### Външно почистване на уреда

→ Уредът да се почисти с влажен, натопен в мека почистваща луга парцал.

**Указание:** Да не се използват агресивни почистващи средства.

### Интервали на поддръжка

Спазвайте чеклиста за инспекция 5.950-648.0!

**Указание:** Броячът на работните часове дава времето на интервалите на поддръжка.

### Поддръжка от страна на клиента

**Указание:** Всички сервисни работи и работи по поддръжката при поддръжка от клиента трябва да се извършват от квалифициран специалист. При необходимост по всяко време може да се привлече специалист на Kärcher.

#### Ежедневна поддръжка:

- Метящия валак и страничните метли да се проверяват за изтриване и завити ленти.
- Да се проверява функцията на всички обслужващи елементи.
- Проверете уреда за увреждания.

#### Ежеседмична поддръжка:

- Почистете охладителя за хидравличното масло.
- Проверете хидравличната уредба.
- Да се провери нивото на хидравличното масло.
- Проверете нивото на спиралната течност.
- Уплътняващите пластини да се проверят за износване, при необходимост да се сменят
- Проверете и смажете капака на резервоара.

#### Поддръжка според износването:

- Смяна на уплътняващи пластини.
- Регулирайте страничните уплътнения или ги сменете.
- Смяна на метящия валак.
- Смяна на страничните метли.

**Указание:** Описанието вижте в глава Дейности по поддръжката.

### Поддръжка от страна на сервисното обслужване на клиенти

#### Поддръжка след 50 работни часа:

- Извършете първата инспекция съгласно книжката за техническо обслужване.

#### Поддръжка след 250 работни часа:

- Извършете инспекция съгласно книжката за техническо обслужване.

**Указание:** За да се запазят гарантийните претенции, по време на периода на гаранция всички сервисни и поддържащи дейности трябва да се извършват от оторизиран сервис на Kärcher съгласно книжката за техническо обслужване.

### Дейности по поддръжката

#### Подготовка:

- Метачната машина се поставя върху равна плоскост.
- Ключ запалване да се завърти на "0" и да се извади ключа.
- Да се блокира застопоряващата спиралка.

#### Общи указания за сигурност

##### ⚠ Опасност

Опасност от нараняване! Предпазната щанга да се поставя винаги при повдигнат резервоар за изметеното.



- 1 Носач предпазна щанга
- 2 Предпазна щанга

- Завъртете предпазната щанга за пълно изправяне нагоре и я поставете в носача (подсигурена).

#### Смяна на акумулатори

Акумулаторите могат да бъдат сменяни само в комплект. Позволена е смяна само от страна на квалифициран специалист.

- Поради високото тегло (460 кг) смяната трябва да се извършва с кран. **Указание:** Напречната разпорка трябва да бъде развинтена преди смяна на батериите.



- При демонтаж на акумулатора да се внимава за това, първо да се разкачи кабела на минусовия кабел.
- Закрепете въжетата на крана на 4 халка на комплекта акумулатор и внимателно извадете акумулаторите.

#### Проверка нивото на хидравличното масло и допълване на хидравлично масло

##### Указание

Резервоарът за изметеното не бива да бъде повдигнат.

- Отворете капака на двигателя.



- 1 Резервоар за хидравлично масло
- 2 Наблюдателно стъкло
- 3 Затварящ капак, отвор за пълнене на масло
- 4 Охладител на хидравличното масло
- 5 Манометър

- Проверете нивото на хидравличното масло в наблюдателното стъкло.
  - Нивото на маслото трябва да бъде между маркировка „МИН“ и „МАКС“.
  - Ако нивото на маслото е под маркировката „МИН“, да се допълни хидравлично масло.
- Развийте затварящия капак на отвора за пълнене на масло.
- Почистете диапазона на пълнене.
- Допълнете хидравлично масло.

#### Вид масло: Технически данни

- Завийте затварящия капак на отвора за пълнене на масло.

### Указание

Ако манометърът показва повишено налягане на хидравличното масло, филтърът за хидравлично масло трябва да бъде сменен от сервиза на Kärcher.

### Проверка на хидравличната уредба

- Да се блокира застопоряващата спиралка.
- Стартинане на мотора.

Поддръжка на хидравличната уредба само от сервиза на Kärcher.

- Всички хидравлични маркуци и изводи да се проверят за херметичност.

### Проверка на метящия валик

- Завъртете ключ запалване в положение "I".
- Повдигнете резервоара за изметеното до крайното положение.
- Завъртете ключ запалване в положение 0.
- Да се блокира застопоряващата спиралка.
- Да се постави предпазната щанга за високо изпраждане.
- Отстранете лентите и шнуровите от метящия валик.
- Извадете предпазната щанга.
- Поставете ключа на запалването в запалителната ключалка.
- Завъртете ключ запалване в положение "I".
- Спускате резервоара за изметеното до крайното положение.
- Ключ запалване да се завърти на "0" и да се извади ключа.

### Да се смени метящия валик

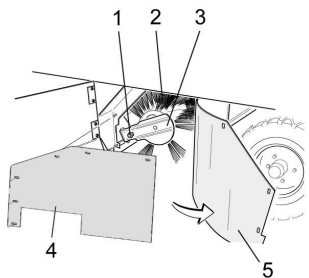

- 1 Болт за закрепване на метящия валик
- 2 Метящ валик
- 3 Закрепване на метящия валик
- 4 Странично уплътнение на задържащата ламарина
- 5 Странично уплътнение

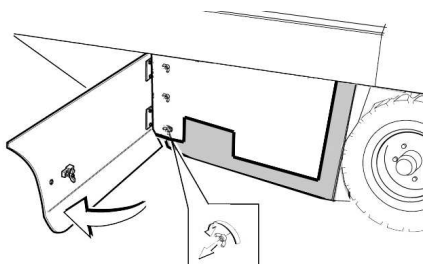

- Отворете страничната облицовка с ключ.

- Развинтете крилчатите гайки от задържащата ламарина на страничното уплътнение и свалете задържащата ламарина.
- Обърнете страничното уплътнение навън.
- Развийте закрепващия винт на закрепването на метящия валик и наклонете закрепването навън.
- Свалете метящия валик.

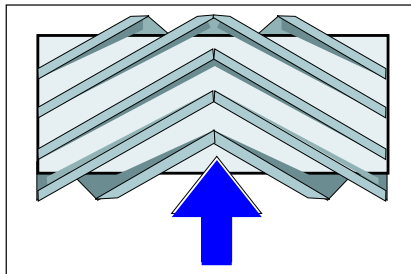

Монтажно положение на метящия валик по посока на движението (поглед отгоре)

**Указание:** При монтажа на новия метящ валик внимавайте за положението на комплекта четки с четина.

- Монтирайте новия метящ валик. Глъбовете на метящия валик трябва да се поставят в опорите на метящия валик на срещуположния балансир.

**Указание:** След монтажа на новия метящ валик отново трябва да се настрои рефлекторът за метене.

### Проверка и настройка на рефлектора за метене на метящия валик.

**Указание:** Рефлекторът за метене е настроен фабрично на 80 мм, той може да се регулира безстепенно при износване на метящия валик.

- Проверете налягането на гумите.
- Изключване на смукателния уловител.
- Метачната машина да се закара на равно и гладко място, което е покрито с прах или тебешир така, че да се вижда.
- Поставете програмния прекъсвач на Метене с метящ валик.
- Поставете програмния прекъсвач на транспортно пътуване.
- Карайте уреда на заден ход.
- Проверете рефлектора за метене.

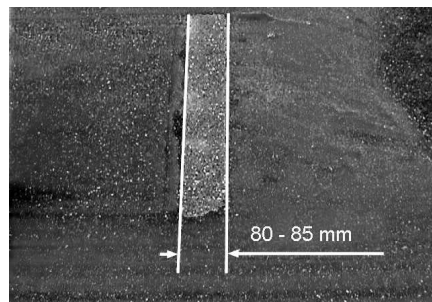

Формата на рефлектора за метене трябва да образува правилен правоъгълник с ширина от 80-85 мм.

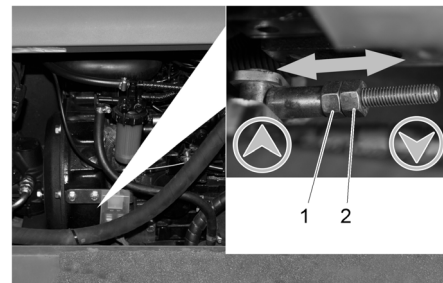

- 1 Гайка за регулиране
- 2 Контрагайка

- Отворете страничния обтекател на двигателя.
- Развийте контрагайката.
- Настройте рефлектора за метене
- Затегнете контрагайката.
- Проверете рефлектора за метене на метящия валик.

### Проверка и настройка на рефлектора за метене на страничната метла

- Повдигане на страничните метли.
- Метачната машина да се закара на равно и гладко място, което е покрито с прах или тебешир така, че да се вижда.
- Поставете програмния прекъсвач на Метене с метящ валик и странични метли.
- Повдигане на страничните метли.
- Поставете програмния прекъсвач на Придвижване.
- Карайте уреда на заден ход.
- Проверете рефлектора за метене.

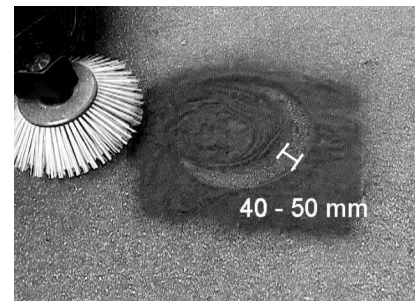

Широчината на рефлектора за метене трябва да бъде между 40-50 мм.

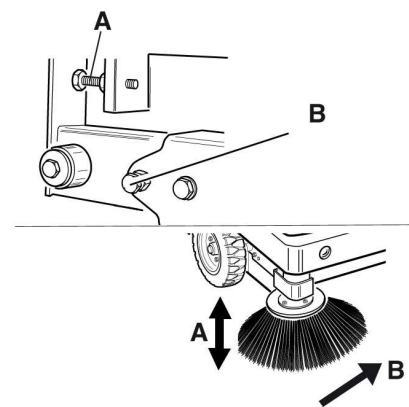

- Коригирайте рефлектора за метене с двата болта за настройка.
- Проверете рефлектора за метене.



## Настройка на страничните уплътнения

→ Изнесете нагоре резервоара за изметеното и го подсигурете с предпазната щанга.

### ⚠ Опасност

*Опасност от нараняване! Предпазната щанга да се поставя винаги при повдигнат резервоар за изметеното.*

→ Завъртете предпазната щанга за пълно изпразване нагоре и я поставете в носача (подсигурена).



- 1 Носач предпазна щанга
- 2 Предпазна щанга

- Отворете страничната облицовка както е описано в глава „Смяна на метаяния валаяк“.
- Развийте 6-те крилчати гайки на страничната задържаща ламарина.
- Развийте 3-те гайки (SW 13) на предната задържаща ламарина.
- Притиснете страничните уплътнения дотолкова надолу (надлъжен отвор), че да се получи разстояние от 1 - 3 мм до пода.
- Затегнете задържащите ламарини.
- Повторете операцията на другата страна на уреда.

### Ръчно почистване на филтъра за прах

→ Почистете филтъра за прах с бутона за почистване на филтъра.

### Смяна на филтъра за прах

#### ⚠ Предупреждение

*Преди началото на смяна на филтъра за прах изпразнете резервоара за изметеното. При работа по системата на филтъра носете прахо-защитна маска. Спазвайте мерките за безопасност при работа с фин прах.*

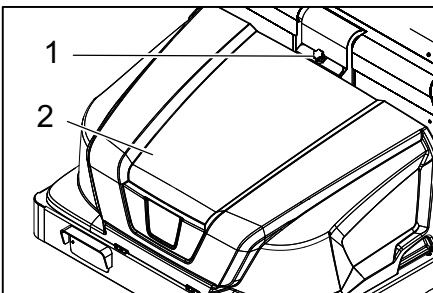

- 1 Блокировка на капака на уреда
- 2 Капак на уреда

- Отворете блокировката, за целта развийте болта със звездообразна дръжка.
- Обърнете капака на уреда напред.

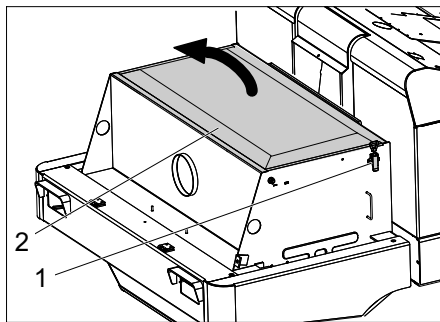

→ Отворете капака на филтъра.

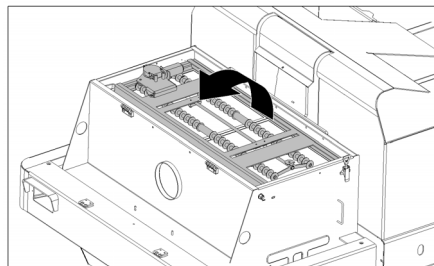

→ Обърнете тръскача на филтъра напред.

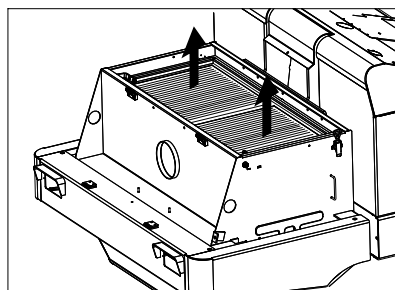

- Сменете филтъра за прах.
- Затворете отново капака на филтъра.

### Смяна на крушка на фара (опция)

- Развийте фаровете.
- Свалете фаровете и извадете щекерите.
- Указание:** Спазвайте позициите на щекерите.
- Разглобете фаровете.
- Разглобете фаровете и при това ги дръжте хоризонтално, тъй като звено лампи не е закрепено.
- Деблокирайте закопчаващата скоба и свалете крушката.
- Монтирайте нова крушка.
- Да се монтира в обратна последователност.

### Смяна на мигач (опция)

**Указание:** За смяна на крушката на мигача отстранете стъклото на мигача от корпуса на мигача.

### Смяна на предпазители

→ Отворете носача на предпазителя.

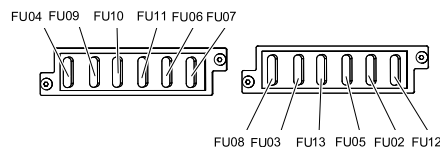

- Проверете предпазители.
- Сменете дефектните предпазители.

**Указание:** Предпазителят FU 01 (главен предпазител) се намира на електронния корпус.

Предпазители FU 14, FU 15 и FU 16 се намират в отделението на електронния корпус. **Внимание:** Отваряне на корпуса и смяната на предпазители са позволени само в оторизиран сервиз.

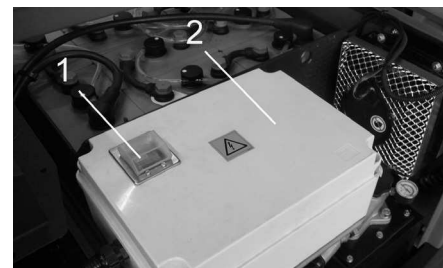

- 1 Предпазител FU 1 (главен предпазител)
- 2 Електронен корпус

FU	Описание	Ампер (A)
FU 01	Главен предпазител	220 A
FU 02	Прекъсвач на седалката	3 A
FU 03	Кабина на водача (опция)	10 A
FU 04	Превключвател по-сока на движението	5 A
FU 05	Мултифункционална индикация	3 A
FU 06	Охладител на хидравличното масло	25 A
FU 07	Прекъсвач за избор на програма	15 A
FU 08	Клаксон	10 A
FU 09	Осветление отляво	7,5 A
FU 10	Осветление отдясно	7,5 A
FU 11	Работно осветление	10 A
FU 12	Аварийна лампа за светене наоколо	5 A
FU 13	Вибрираща система	10 A
FU 14	Мотор	3 A
FU 15	Преобразовател на напрежението	20 A
FU 16	Ключов прекъсвач	3 A

**Указание:** Използвайте само предпазители със същата предпазна стойност.

## Декларация за съответствие на ЕО

С настоящото декларираме, че цитираната по-долу машина съответства по концепция и конструкция, както и по начин на производство, прилаган от нас, на съответните основни изисквания за техническа безопасност и безвредност на Директивите на ЕО. При промени на машината, които не са съгласувани с нас, настоящата декларация губи валидност.

**Продукт:** Метачна машина

**Тип:** 1.186-xxx

**Намиращи приложение Директиви на ЕО:**

2006/42/ЕО (+2009/127/ЕО)

2004/108/ЕО

2000/14/ЕО

**Намерили приложение хармонизирани стандарти:**

EN 55012: 2007 + A1: 2009

EN 61000-6-2: 2005

EN 60335-1

EN 60335-2-29: 2004+A2: 2010

EN 60335-2-72

EN 61000-3-2: 2006+A1: 2009+A2: 2009

EN 61000-3-3: 2008

EN 62233: 2008

**Приложен метод за оценка на съответствието:**

2000/14/ЕО: Приложение V

**ниво на шум dB(A)**

Измерено: 90

Гарантирано: 93

Подписалите действат по възложение и като пълномощници на управителното тяло.

  
H. Jenner  
CEO

  
S. Reiser  
Head of Approval

пълномощник по документацията:

S. Reiser

Alfred Kaercher GmbH & Co. KG

Alfred-Kaercher-Str. 28 - 40

71364 Winnenden (Germany)

Тел.: +49 7195 14-0

Факс: +49 7195 14-2212

Виненден, 2012/04/01

## Гаранция

Във всяка страна важат гаранционните условия, публикувани от оторизираната от нас дистрибуторска фирма. Евентуални повреди на Вашия уред ще отстраним в рамките на гаранционния срок безплатно, ако се касае за дефект в материалите или при производство. В гаранционен случай се обърнете към дистрибутора или най-близкия оторизиран сервиз, като представите касовата бележка.



## Помощ при неизправности

Неизправност	Отстраняване
Уредът не върви или върви само бавно	Седнете на седалката на водача, контактният прекъсвач на седалката се активира
	Включване на задействания предпазител FU 1 (върху електронния корпус)
	Зареждане или смяна на акумулатора
	Освобождаване на застопоряващата спирачка
	Проверете за навити ленти и шнурове. Уведомете сервиза на Kärcher
Свирещ шум в хидравликата	Допълнете хидравлична течност
	Уведомете сервиза на Kärcher
Четките се въртят само бавно или въобще не се въртят	Проверете за навити ленти и шнурове.
	Уведомете сервиза на Kärcher
Малко или липсваща сила на изсмукване в зоната на четките	Почистване на филтъра
	Уведомете сервиза на Kärcher
Уредът запращава	Настройка на страничните уплътнения
	Включете вентилатора
	Почистете филтъра за прах
	Сменете филтърните уплътнения
	Уведомете сервиза на Kärcher
Метачното звено не поема всичките отпадъци	Да се изпразни резервоара за изметеното
	Почистете филтъра за прах
	Сменете метящия валяк
	Настройте рефлектора за метене
	Сменете уплътнителните ленти на резервоара за изметеното
	Отстранете блокирането на метящия валяк
Уведомете сервиза на Kärcher	
Резервоара за изметеното не се повдига или не се спуска	Проверете предпазителите.
	Уведомете сервиза на Kärcher
Резервоарът за изметеното се върти твърде бавно или въобще не се върти	Уведомете сервиза на Kärcher
Производствени смущения с хидравлично задвижвани части	Уведомете сервиза на Kärcher

## Технически данни

		KM 130/300 R Bp
<b>Данни за уреда</b>		
Скорост на движение, напред	км/ч	7
Скорост на движение, назад	км/ч	7
Способност за изкачване (макс.)	--	14 %
Повърхностна мощност без странични метли	м <sup>2</sup> /ч	7000
Повърхностна мощност с 1 странична метла	м <sup>2</sup> /ч	9100
Работна широчина без странични метли	мм	1000
Работна широчина с 1 странична метла	мм	1300
Вид защита защитен против капеща вода	--	IPX 3
Продължителност на използване при напълно зареден акумулатор	ч	2
<b>Електрическа уредба</b>		
Капацитет на акумулатора	V, Ah	36, 360
Комплект акумулатор	кг	460
<b>Хидравлична уредба</b>		
Количество на маслото в цялата хидравлична уредба	l	25
Количество на маслото в хидравличния резервоар	l	20,5
Тип хидравлично масло	--	HV 46
<b>Резервоар за изметеното</b>		
Макс. височина на разреждане	мм	1400
Обем на резервоара за изметеното	l	300
<b>Метящ валяк</b>		
Диаметър метящ валяк	мм	300
Широчина на метящия валяк	мм	1000
Обороти	1/мин	325
Рефлектор за метене	мм	80
<b>Странични четли</b>		
Диаметър странични метли	мм	600
Обороти (безстепенно)	1/мин	61
<b>Гуми от плътна гума</b>		
Големина отпред	--	15-4,5 x 8
Големина отзад	--	15-4,5 x 8
<b>Спирачка</b>		
Предни колела	--	механична
Задно колело	--	хидростатично
<b>Филтърна и смукателна система</b>		
Конструкция	--	Плосък филтър
Обороти	1/мин	2800
Площ на филтъра филтър фин прах	м <sup>2</sup>	5,2
Номинален вакуум смукателна система	mbar	15,5
Номинален обемен ток смукателна система	м <sup>3</sup> /ч	800
Вибрираща система	--	Електродвигател
<b>Околни условия</b>		
Температура	°C	-5 до +40
Влажност на въздуха, не оросяваща	%	0 - 90
<b>Установени стойности съгласно EN 60335-2-72</b>		
<b>Шумни емисии</b>		
Ниво на звука L <sub>рА</sub>	dB(A)	75
Неустойчивост K <sub>рА</sub>	dB(A)	3
Ниво на звукова мощност L <sub>wA</sub> + неустойчивост K <sub>wA</sub>	dB(A)	93
<b>Вибрации на уреда</b>		
Стойност на вибрациите в областта на дланта – ръката	м/сек <sup>2</sup>	< 2,5
Седалка	м/сек <sup>2</sup>	< 2,5
Несигурност K	м/сек <sup>2</sup>	0,1
<b>Мерки и тегла</b>		
Дължина x широчина x височина	мм	2040x1330x1430
Радиус на обръщане надясно	мм	1400
Радиус на обръщане наляво	мм	1400
Тегло без товар (с/без акумулатор)	кг	840/1300
Допустимо общо тегло	кг	1789
Допустимо натоварване на осите отпред	кг	897
Допустимо натоварване на осите отзад	кг	892
<b>Запазваме си правото на технически изменения!</b>		

 Enne sesadme esmakordset kasutuselevõttu lugege läbi algupärane kasutusjuhend, toimige sellele vastavalt ja hoidke see hilisema kasutamise või uue omaniku tarbeks alles. Enne esmakordset kasutuselevõttu lugege kindlasti ohutusjuhiseid nr. 5.956-250!

## Sisukord

Ohutuslased märkused . . .	ET	.. 1
Üldmärkus . . . . .	ET	.. 1
Masinal olevad sümbolid	ET	.. 2
Kasutusjuhendis leiduvad sümbolid . . . . .	ET	.. 2
Funktsioon . . . . .	ET	.. 2
Sihipärane kasutamine . . . .	ET	.. 2
Sobivad pinnad . . . . .	ET	.. 2
Keskonnakaitse. . . . .	ET	.. 2
Teenindus- ja funktsiooniele-mendid . . . . .	ET	.. 3
Pühkimismasina pilt . . . .	ET	.. 3
Juhtpaneel. . . . .	ET	.. 3
Funktsiooniklahvid. . . . .	ET	.. 3
Märgutuled ja ekraan . . . .	ET	.. 4
Enne seadme kasutuselevõttu	ET	.. 4
Juhikabiini üleslukkamine	ET	.. 4
Seisupiduri fikseerimine/ va-bastamine . . . . .	ET	.. 4
Pühkimismasina liigutamine välise jõu abil. . . . .	ET	.. 4
Pühkimismasina omajõuline liigutamine. . . . .	ET	.. 4
Kasutuselevõtt . . . . .	ET	.. 4
Üldmärkus . . . . .	ET	.. 4
Kontroll- ja hooldustööd	ET	.. 4
Enne seadme kasutuselevõttu	ET	.. 4
Akude ohutusnõuded . . . .	ET	.. 4
Akude laadimine . . . . .	ET	.. 5
Käitamine . . . . .	ET	.. 5
Juhiistme reguleerimine	ET	.. 5
Programmi valimine . . . . .	ET	.. 5
Käivitage masin. . . . .	ET	.. 5
Masinaga sõitmine . . . . .	ET	.. 5
Pühkimisrežiim . . . . .	ET	.. 5
Pühkmemahuti tühjendamine	ET	.. 6
Seadme väljalülitamine . . . .	ET	.. 6
Transport. . . . .	ET	.. 6
Hoiustamine . . . . .	ET	.. 6
Seismapanek . . . . .	ET	.. 6
Korrashoid ja tehnohooldus	ET	.. 6
Üldmärkus . . . . .	ET	.. 6
Puhastamine . . . . .	ET	.. 6
Hooldusvälp . . . . .	ET	.. 6
Hooldustööd . . . . .	ET	.. 7
EÜ vastavusdeklaratsioon . .	ET	.. 9
Garantii . . . . .	ET	.. 9
Abi häirete korral. . . . .	ET	.. 10
Tehnilised andmed . . . . .	ET	.. 11

## Ohutuslased märkused



**Kuulmiskahjustuste oht.**  
*Kandke seadmega tööta-des kindlasti sobivat kuul-miskaitset.*

### Üldmärkusi

Kui märkate toodet lahti pakkides transpor-dil tekkinud kahjustusi, teatage sellest kau-ba müünud ettevõttele.

- Seadmele paigaldatud hoiatus- ja teavi-tussildid edastavad tähtsat infot sead-mega ohutuks töötamiseks.
- Lisaks käesolevas kasutusjuhendis toodud märkustele tuleb järgida ka sea-dusandja üldisi ohutuslaseid ja õnne-tusjuhtumite vältimise eeskirju.

### Märkusi seoses mahalaadimisega

#### Oht

*Vigastusoht, kahjustamisoht!*  
*Peale- ja mahalaadimisel pidage silmas seadme kaalu!*

Kaal (ilma akudeta)	840 kg*
Kaal (akudega)	1300 kg*
* Kui on paigaldatud lisakomplekte, on kaal vastavalt suurem.	

#### ➔ Ärge kasutage kahvelaadurit.

➔ Seadme laadimisel tuleb kasutada so-bivat kaldteed või kraanat!

➔ Kaldtee kasutamisel pidage silmas järgmist:

Kaugus maapinnast 70mm.

➔ Kui seade tarnitakse kaubaalusel, tuleb juuresolevatest laudadest ehitada ma-hasõiduks kaldtee.

Juhise selleks leiata lk 2 (tagasipöörde siseküljelt).

**Tähtis märkus:** iga laud tuleb kinnitada 2 kruviga.

### Sõitmine

#### Oht

*Vigastusoht, kahjustamisoht!*

#### Oht

*Vigastusoht!*

*Liiga suure kallaku korral ümberminekuht.*

- Sõidusuunas tohib liikuda ainult tõusu-del kuni 14 %.

*Ümberminekuht kurvides kiiresti sõites.*

- Sõitke kurvides aeglaselt.

*Ümberminekuht ebastabiilsel pinnal.*

- Liigutage masinat ainult kindlal aluspinnal.

*Ümberminekuht liiga suure küljesuunalise kalde puhul.*

- Sõidusuunaga risti tohib liikuda vaid tõusudel kuni maksimaalselt 10%.

- Põhimõtteliselt tuleb järgida ettevaatus-abinõusid, reegleid ja määrusi, mis keh-tivad mootorsõidukitele.

- Käitaja peab seadet kasutama sihipäraselt. Sõiduviisi valikult tuleb tal arvesta-da kohapealsete oludega ning jälgida töötades kolmandaid isikuid, eriti lapsi.

- Masinat tohivad kasutada ainult isikud, keda on seadme käsitsemise osas inst-rueeritud või kes on tõestanud oma või-meid masina käsitsemiseks ning kellele on kasutamine otseselt ülesandeks teh-tud.

- Seadet ei tohi kasutada lapsed ega noorukid.

- Ei ole lubatud võtta kaasa teisi inimesi.

- Istmega masinaid tohib liikuma panna ainult istmelt.

➔ Vältimaks masina omavolilist kasuta-mist tuleb süütevõti ära võtta.

➔ Ärge kunagi jätke masinat järelevalveta, kui mootor töötab. Operaator tohib ma-sinast lahkuda alles siis, kui mootor sei-sab, masin on kindlustatud iseenesliku liikumahakkamise vastu, vajadusel peale tõmmatud seisupidur ning süüte-võti ära võetud.

### Akutoitel seadmed

**Märkus:** Ainult kasutades Kärcheri poolt soovitatud akusid ja laadimisseadmeid on teil garantiioigus.

- Tingimata tuleb järgida aku tootja ja laa-dimisseadme tootja kasutusjuhendeid. Järgige seadusandja soovitusi akudega ümber käimiseks.

- Ärge kunagi jätke tühje akusid seisma, vaid laadige need esimesel võimalusel täis.

- Lekkevoolu vältimiseks tuleb akud alati puhta ja kuivana hoida. Kaitske mustu-se, näiteks metallitolmu, eest.

- Ärge asetage akule tööriistu ega muid sarnaseid esemeid. Lühise ja plahva-tusoht.

- Mingil juhul ärge kasutage aku lähedu-ses või akulaadimisruumis lahtist tuld, tekitage sädemeid ega suitsetage. Plahvatusoht.

- Ärge puudutage tuliseid osi, nt ajami-mootorit (põletusoht).

- Ettevaatust akuhappe käsitsemisel. Jälgige vastavaid ohutuseeskirju!













- Kasutatud akud tuleb utiliseerida kesk-konnasõbralikult vastavalt EÜ-direktiivi-le 91/ 157 EMÜ.

### Lisavarustus ja varuosad

- Kasutada tohib ainult tarvikuid ja varu-osi, mida tootja aktsepteerib. Originaal-tarvikud ja -varuosad annavad teile garantii, et seadmega on võimalik töö-tada turvaliselt ja tõrgeteta.

- Valiku kõige sagedamini vajamineva-test varuosadest leiata te kasutusju-hendi lõpust.

- Täiendavat infot varuosade kohta leiata aadressilt [www.kaercher.com](http://www.kaercher.com) lõigust Service.

Masinal olevad sümbolid	
	Tulistest pindadest lähtuv põletusohu! Enne masina juures töötamist laske väljalasketorul küllaldasel määral jahtuda.
	Viige tööd seadme juures alati läbi sobivate kinnas- tega.
	Muljumisoht liikuvate sõidukiosade vahel
	Liikuvatest osadest lähtuv vigastusohu. Ärge sirutage kätt liikuvate osade vahele.
	Tuleohu. Ärge imege masinasse põlevaid ega hõõguvaid esemeid.
	Kette kinnituskoht / kraanapunkt
	Tungraua kinnituspunktid
	Pühkimisvaltside reguleerimine
	Aluspinna maksimaalne kaldenurk, kui sõidetakse ülestõstetud prahimahuti- ga.
	Sõidusuunas tohib liikuda ainult tõusul kuni 14 %.
	Tähelepanu! Pöörlev hari (jalgige pöörlemissuun- da).
	Hoiatus ohtliku elektripin- ge eest!
	Vigastusohu! Tolmufiltrit mitte pesta.

## Kasutusjuhendis leiduvad sümbolid

### ⚠ Oht

Vahetult ähvardava ohu puhul, mis toob kaasa raskeid kehavigastusi või surma.

### ⚠ Hoiatus

Võimaliku ohtliku olukorra puhul, mis võib põhjustada raskeid kehavigastusi või surma.

### Ettevaatust

Võimaliku ohtliku olukorra puhul, mis võib põhjustada kergeid vigastusi või materiaal- set kahju.

## Funktsioon

Pühkimismasin töötab pühkimiskühvli põhi- mõttel.

- Pöörlev pühkimisvalts toimetab mustu- se otse prahimahutisse.
- Külgmine hari puhastab pühitava pinna nurki ja servi ning lükkab prahi pühki- misvaltsi teele.
- Peentolm tõmmatakse üle tolmu- filtri ja läbi puhuri.

## Sihipärane kasutamine

See pühkimismasin on ette nähtud musta- de pindade pühkimiseks sise- ja välitingi- mustes.

- Enne kasutamist tuleb kontrollida sead- me ja selle tööks vajalikke seadiste sei- sundit ja töökindlust. Juhul kui seisund ei ole laitmatu, ei tohi seadet või tarvikut kasutada.
- Kasutage seda pühkimismasinat ainult vastavalt kasutusjuhendi andmetele.
- See pühkimismasin on ette nähtud mustade pindade pühkimiseks sise- ja välitingimustes.
- Seade ei sobi terviseloe ohtliku tolmu imemiseks.
- Seadme juures ei tohi teha mingeid muudatusi.
- Mitte kunagi ei tohi seadmesse pühki- da/imeda plahvatusohtlikke vedelikke, tuleohtlikke gaase ega lahjendamata happeid ja lahusteid! Selliste hulka kuu- luvad bensiin, värvilahustid või kütteõli, mis võivad imemisõhu keerises moo- dustada plahvatusohtlikke aurusid või segusid, samuti kuuluvad sellesse gruppi atsetoon, lahjendamata happed ja lahustid, sest need võivad rikkuda seadme valmistamiseks kasutatud ma- terjale.
- Ärge pühkige/imege masinasse põle- vaid ega hõõguvaid esemeid.
- Seade sobib ainult kasutusjuhendis loetletud pinnakatete töötlemiseks.
- Sõita tohib ainult ainult aladel, kus see on ettevõtja või tema poolt volitatud isi- ku poolt masina kasutamiseks lubatud.
- On keelatud viibida ohualas. On keela- tud kasutada seadet ruumides, kus võib esineda plahvatusohtu.
- Üldiselt kehtib: Vältige masina sattu- mist kergestisüttivate materjalide lähe- dusse (plahvatus-/tuleohu).

## Sobivad pinnad

### ⚠ Oht



Vigastusohu! Enne sõidu alustamist kontrol- lige aluspinna kandevõimet.

- Asfalt
- Tööstuspinnad
- Valatud põrandad
- Betoon
- Sillutiskivid

### Ettevaatust

Vigastusohu! Ärge tõmmake masinasse lin- te, nõore ega traate, sest need võivad mäh- kuda ümber pühkimisvaltsi.

## Keskkonnakaitse

	Pakendmaterjalid on taaskasu- tatavad. Palun ärge visake pa- kendeid majapidamisprahi hulka, vaid suunake need taas- kasutusse.
	Vanad seadmed sisaldavad taaskasutatavaid materjale, mis tuleks suunata taaskasutusse. Patareid, õli ja muud sarnased ained ei tohi jõuda keskkonda. Seetõttu palume vanad sead- med likvideerida vastavate ko- gumissüsteemide kaudu.

### Märkusi koostisainete kohta (REACH)

Aktuaalse info koostisainete kohta leiate aadressilt:

[www.kaercher.com/REACH](http://www.kaercher.com/REACH)

## Teenindus- ja funktsioonelemendid

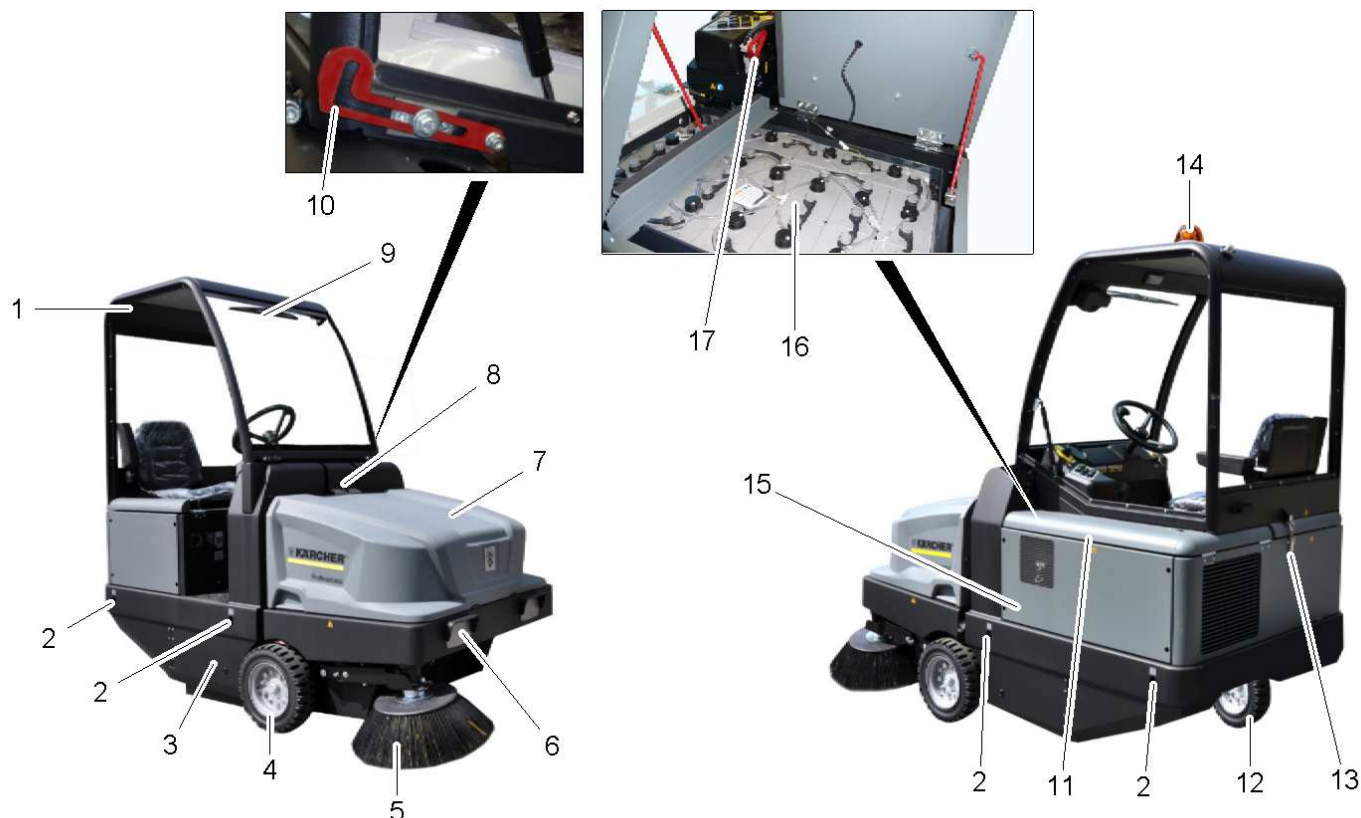

### Pühkimismasina pilt

- 1 Juhikabiin (variant)
- 2 Kinnituspunkt (4x)
- 3 Juurdepääs pühkimisvaltsile
- 4 Esiratas
- 5 Külgmine hari
- 6 Valgustus (variant)
- 7 Pühkmemahuti
- 8 Seadme kate lukk
- 9 Klaasipuhasti (variant)
- 10 Juhikabiini fikseerimishoob
- 11 Mootori kate
- 12 Tagaratas
- 13 Juhikabiini lukk
- 14 Viikur
- 15 Pühkimisvaltsi reguleerimine (pilt puudub)
- 16 Akude komplekt  
1 x 36 V, 360 Ah
- 17 Akupistik

### Juhtpaneel

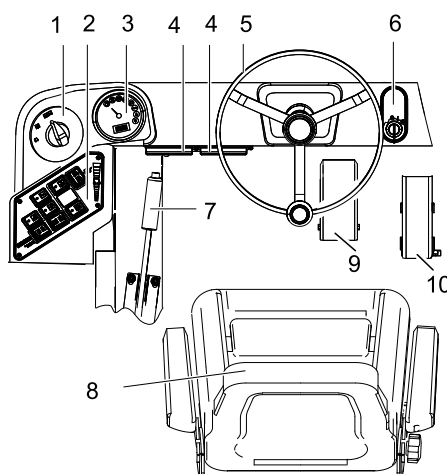

- 1 Programmilüliti
- 2 Funktsiooniklahvid
- 3 Multifunktsionaalne näidik
- 4 Kaitsmekast töökoht
- 5 Rool
- 6 Süütelukk
- Positsioon 0: Lülitage mootor välja
- Positsioon 1: Süüde sisse
- Positsioon 2: Käivitage mootor
- 7 Seisupidur
- 8 Iste (istme kontaktüliliga)
- 9 Piduripedaal
- 10 Gaasipedaal

### Funktsiooniklahvid

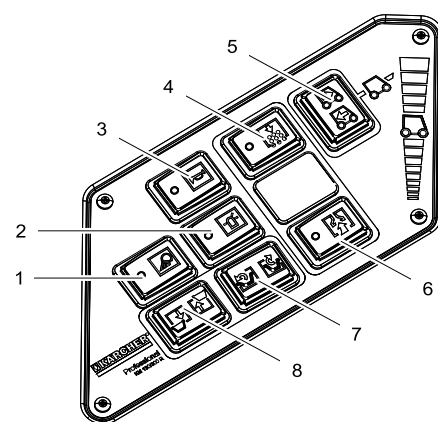

- 1 Töötuled sisse/välja (valikuline)
- 2 Viikur sisse/välja
- 3 Helisignaal
- 4 Filtri puhastamine
- 5 Sõidusuuna valiku lüliti
- 6 Puhur
- 7 Mahuti klapi avamine / sulgemine
- 8 Pühkimismahuti tõstmine/langetamine



## Märgutuled ja ekraan

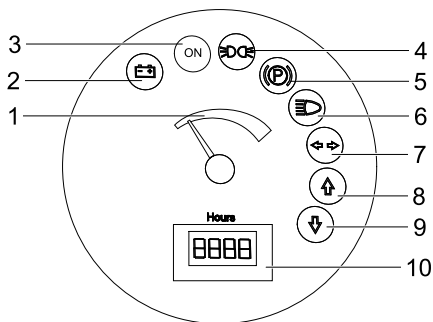

- 1 Aku võimsus
- 2 Aku kontrolltuli
- 3 Tööseisundi märgutuli
- 4 Seisutule märgutuli
- 5 Märgutuli (ei ole ühendatud)
- 6 Lähitulede märgutuli
- 7 Märgutuli (ei ole ühendatud)
- 8 Edasisuuna märgutuli
- 9 Tagurdamise märgutuli
- 10 Töötundide loendur

## Enne seadme kasutuselevõttu

### Juhikabiini üleslukkamine

Erinevate tööde teostamiseks võib osutada vajalikuks juhikabiin (lisavarustus) eelnevalt üles kallutada.

**Märkus:** Juhikabiini tohib kallutada ainult tasasel pinnal ( $\pm 5^\circ$ ).

- Avage juhikabiini lukustus.
- Lükake juhikabiin üles, kuni fikseerimis-  
hoob kinnitub asendisse.



- enne juhikabiini allalaskmist vabastage fikseerimishoob.

### Seisupiduri fikseerimine/ vabastamine

- Vabastage seisupidur, vajutades see-  
juures piduripedaalile.
- Fikseerige seisupidur, vajutades see-  
juures piduripedaalile.

## Pühkimisemasina liigutamine välise jõu abil

- Avage mootorikate.
- Lükake hüdraulikapumba vabakäigu-  
hoob küljelt 90° alla.

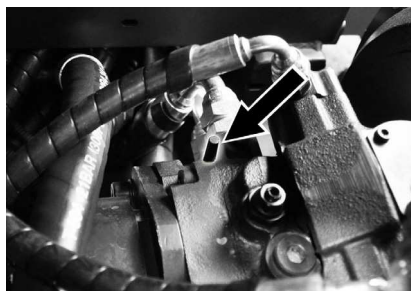

### Ettevaatust

Ärge liigutage pühkimisemasinat välist jõudu kasutades pikemat maad ning mitte kiiremini kui 10 km/h.

- Pärast liigutamist lükake vabakäigu-  
hoob uuesti üles.

### Pühkimisemasina omajõuline liigutamine

- Pärast liigutamist lükake vabakäigu-  
hoob uuesti üles.

## Kasutuselevõtt

### Üldmärkusi

- Pange pühkimisemasin tasasele pinnale.
- Võtke süütevõti ära.
- Seisupidur fikseerida

### Kontroll- ja hooldustööd

#### Iga päev enne töö algust

- Kontrollige laetust, vajadusel laadige akuseid (vt ptk „Akude laadimine“).
- Kontrollige pühkimisvaltsi ja külgmist harja kulumise ning sissekerinud lintide osas.
- Kontrollige, kas rataste ümber ei ole mähkunud linte.
- Kontrollige kõigi teeninduselementide funktsiooni.
- Kontrollige seadet vigastuste osas.
- Tolmufiltrit puhastamiseks vajutage filtri-  
puhastusseadise klahvi.

**Märkus:** Kirjeldust vt peatükist "Hooldus ja jooksevremont".

## Enne seadme kasutuselevõttu

### Akude ohutusnõuded

Akusid käideldes järgige kindlasti järgmisi hoiatusi:

	Järgige akul, kasutusjuhendis ja sõiduki kasutusjuhendis ole- vaid märkusi!
	Kandke kaitseprille!
	Jälgige, et lapsed ei puutuks kokku akude happega!
	Plahvatusoht!
	Tuli, sädemed, lahtine tuli ja suitsetamine on keelatud!
	Happepõletuse oht!
	Esmaabi!
	Hoiatus!
	Utiliseerimine!
	Ärge visake akut prügikonteinerisse!
	Hoiatus ohtliku elektripingeeest!

#### ⚠ Oht

Plahvatusoht! Ärge asetage akule, s.t. klemmidele ja elementide ühendajale, tööriistu ega muid sarnaseid esemeid.

#### ⚠ Oht

Vigastusoht! Haavad ei tohi kunagi kokku puutuda pliiga. Pärast aku juures töötamist puhastage alati käsi.

#### ⚠ Oht

Tule- ja plahvatusoht!

- Suitsetamine ja lahtine tuli on keelatud.
- Ruumid, kus laetakse akusid, peavad olema hästi ventileeritud, sest laadimisel tekib väga plahvatusohtlik gaas.

### ⚠ Oht

Happepõletuse oht!

- Silma või nahale pritsinud hape tuleb ära loputada suure hulga puhta veega.
- Seejärel pöörduge viivitamatult arsti poole.
- Saastunud rõivaid peske veega.

## Akude laadimine

### Ettevaatust

Enne seadme kasutuselevõttu tuleb akud täis laadida.

### ⚠ Oht

Vigastusohht! Järgige akut käideldes ohutuse nõudeid. Järgige laadimiseseadme tootja kasutusjuhendit.

Kindlasti tuleb järgida aku tootja juuresolevat kasutusjuhendit ja vastavalt tegeutseda.

Laadige akusid ainult sobiva laaduriga.

Ruumid, kus laetakse akusid, peavad olema hästi ventileeritud, sest laadimisel tekib väga plahvatusohtlik gaas.

### ⚠ Oht

Happepõletuse oht. Vee lisamine tühja akusse võib põhjustada happe väljavoolamist! Akuhapet käideldes kasutada kaitseprille ning järgida eeskirju, et vältida vigastusi ja riiete rikkumist. Kui hapet pritsib nahale või rietele, koheselt suure hulga veega loputada.

### Ettevaatust

Vigastusohht. Akudesse lisamiseks kasutada ainult destilleeritud või soolatustatud vett (VDE 0510). Mitte kasutada lisaaineid (nn omadusi parandavaid vahendeid), vastasel korral kaotab igasugune garantii kehtivuse.

### Soovitavad akud, laadurid

	Tellimisnumber
<b>Akupakk</b> 36 V, 360 Ah, (süvendis, vähest hooldust vajav)*	6.654-282.0
<b>Laadija</b> 36 V, 50 A	6.654-283.0

\* seade vajab 1 akupakki

Muude akude ja laadijate kasutamist ei soovitata ning see on lubatud vaid pärast konsulteerimist KÄRCHERi klienditeenindusega.

- Tõmmake akupistik masina küljest lahti ja ühendage laadija pistikuga.
- Ühendage laadija pistik nõuetekohaselt 16 A pistikupessa, laadija laeb automaatselt.
- Hoidke mõlemad mootori katted laadimise ajal avatuna.
- **Märkus:** Kui akud on täis laetud, tuleb laadur esmalt võrgust ja siis akudest lahutada.

## Akuedeliku taseme kontrollimine ja korrigeerimine

### Ettevaatust

Kindlasti tuleb järgida aku tootja juuresolevat kasutusjuhendit ja vastavalt tegeutseda.

### Aku laadimisseisundi kontrollimine

- Aku mahutavuse näit rohelises alas: aku on laetud.
  - Aku mahutavuse näit kollases alas: aku on poolenisti tühjenenud.
  - Aku mahutavuse näit punases alas: Aku on peaaegu tühi. Pühkimine lõpetatakse lühikese aja pärast automaatselt.
  - Põleb punane märgutuli  
Aku on tühi. Pühkimine lõpetatakse automaatselt (pühkimisagregaatide uuesti kasutuselevõtmine võimalik alles pärast aku laadimist).
- Viige masin kohe laadimisjaama juurde, vältides seejuures tõuse.
  - Laadige akut.

## Käitamine

### Juhiistme reguleerimine

- Tõmmake istme reguleerimise hoob välja.
- Nihutage istet, vabastage hoob ja laske asendisse fikseeruda.
- Kontrollige istet edasi-tagasi liigutades, kas see on kindlalt paigas.

### Programmi valimine

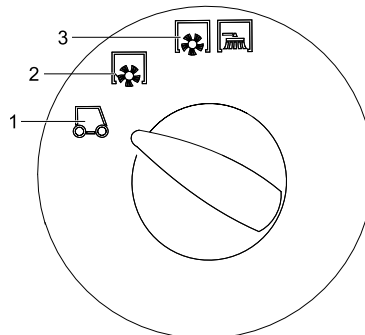

- 1 Transpordisõit
- 2 Pühkimisvaltsiga pühkimine
- 3 Pühkimine pühkimisvaltsi ja külgmiste harjadega

### Käivitage masin

**Märkus:** Seade on varustatud istme kontaktlülitiga. Juhiistmelt lahkudes lülitub masin välja.

- Istuge juhiistmele.
- Viige sõidusuuna valiku lüliti keskmise asendisse.
- Seisupidur fikseerida
- Pange süütevõti süütelukku.
- Keerake süütevõti asendisse "I". Seade on tööks valmis.
- Keerake süütevõti asendisse "II". Seade on valmis sõitma.

**Märkus:** Aku mahutavuse näit kujutab u. 10 sekundi pärast tegelikku laetust.

## Masinaga sõitmine

- Seadke programmlüliti transpordi asendisse
- Vajutage piduripedaal alla.
- Vabastage seisupidur.

### Edasisuunas sõitmine

- Seadke sõidusuuna lüliti asendisse "edasi".
- Vajutage aeglaselt gaasipedaali.

### Tagurpidi sõitmine

### ⚠ Oht

Vigastusohht! Tagurdamine ei tohi põhjustada ohtu kolmandatele isikutele, vajadusel kasutage juhendaja abi.

### Ettevaatust

Vigastusohht! Vajutage sõidusuuna valiku lülitile vaid juhul, kui seade seisab.

- Seadke sõidusuuna lüliti asendisse "tagasi".
- Vajutage aeglaselt gaasipedaali.

### Käitumine sõidul

- Gaasipedaaliga saab sõidukiirust sujuvalt reguleerida.
- Vältige pedaali järsku tõmbamist, sest see võib kahjustada hüdraulikaseadet.

### Pidurdamine

- Vabastage gaasipedaal, masin pidurdab automaatselt ja jääb seisma.

**Märkus:** Vajutus piduripedaalile suurendab pidurdusjõudu.

### Takistustest ülesõitmine

Ülesõitmine paigalolevatest kuni 70 mm takistustest:

- sõitke aeglaselt ja ettevaatlikult üle.

Ülesõitmine paigalolevatest üle 70 mm takistustest:

- Takistustest tohib üle sõita ainult sobiva kaldpinna abil.

## Pühkimisrežiim

### Ettevaatust

Ärge pühkige seadmesse pakilinte, traate vms., see võib pühkimissüsteemi vigastada.

**Märkus:** Optimaalse puhastustulemuse saavutamiseks tuleb liikumiskiirus sobitada valitsevate oludega.

**Märkus:** Töö käigus tuleks toolmufiltrit regulaarsete ajavahemike tagant puhastada.

### Kuiva pinna pühkimine

- Lülitage ventilaator sisse.

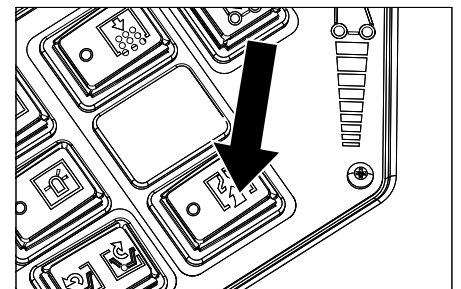

- Pindade puhastamisel seadke programmi lüliti pühkimisvaltsiga pühkimisele.

- Servade puhastamisel seadke programmi lüliti pühkimisvaltsi ja külgmiste harjadega pühkimisele.

## Niiskete või märgade pindade pühkimine

- Lülitage ventilaator välja.
- Pindade puhastamisel seadke programmi lüliti pühkimisvaltsiga pühkimisele.
- Servade puhastamisel seadke programmi lüliti pühkimisvaltsi ja külgmiste harjadega pühkimisele.

## Pühkmemahuti tühjendamine

### ⚠ Oht

*Vigastusoht! Tühjendamise ajal ei tohi prahimahuti alas viibida inimesi või loomi.*

### ⚠ Oht

*Muljumisoht! Ärge kunagi sirutage kätt tühjendusmehhanismi hoovastikku. On keelatud viibida ülestõstetud mahuti all.*

### ⚠ Oht

*Ümberminekuoht! Paigutage seade tühjendamise ajaks tasasele pinnale.*

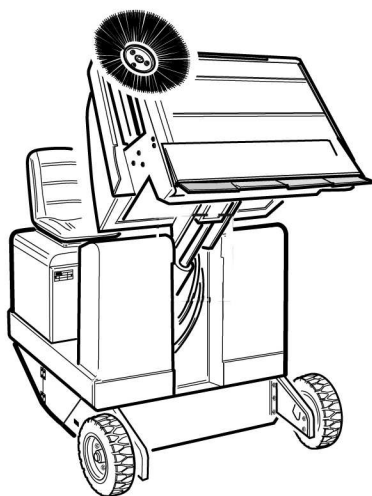

- Seadke programmilüliti transpordi asendisse .
- Tõstke prahimahuti üles.
- Sõitke aeglaselt kogumismahuti lähedale.
- Seisupidur fikseerida
- Mahuti klapi avamine: Suruge lüliti vasakule ja tühjendage prahimahuti.
- Mahuti klapi sulgemine: Suruge lüliti paremale (ca. 2 sekundit), kuni on saavutatud lõppasend.
- Vabastage seisupidur.
- Sõitke aeglaselt kogumismahuti juurest minema.
- Langetage prahimahuti lõpuni alla.

## Seadme väljalülitamine

- Vajutage piduripedaal alla.
- Seisupidur fikseerida
- Keerake süütevõti asendisse "0" ja tõmmake võti ära.

## Transport

### ⚠ Oht

*Vigastusoht! Transportimisel jälgige seadme kaalu.*

- Keerake süütevõti asendisse "0" ja tõmmake võti ära.
- Seisupidur fikseerida
- Fikseerige seade kinnituspunktidest (4x) rihmade, trosside või kettidega.
- Kinnitage seadme rattad kiiludega.
- Sõidukites transportimisel fikseerige seade vastavalt kehtivatele määrustele libisemise ja ümbermineku vastu.

## Hoiustamine

### ⚠ Oht

*Vigastusoht! Ladustamisel jälgige seadme kaalu.*

## Seismapanek

Kui pühkimismasinat pikemat aega ei kasutata, palume järgida allpooltoodud punkte:

- Pange pühkimismasin tasasele pinnale.
- Seadke programmilüliti transpordi asendisse .
- Keerake süütevõti asendisse "0" ja tõmmake võti ära.
- Kindlustage pühkimismasin veeremahakkamise vastu.
- Puhastage pühkimismasinat seest ja väljast.
- Paigutage seade varjulisse ja kuiva kohta.
- Tõmmake akupistik masinalt ära.
- Laadige akut ja seejärel uuesti umbes iga 2 kuu tagant.

## Korrashoid ja tehnohooldus

### Üldmärkusi

#### Ettevaatust

*Vigastusoht!*

*Tolmufiltrit mitte pesta.*

- Enne masina puhastamist ja hooldamist, osade vahetamist või ümberseadistamist teisele funktsioonile tuleb masin välja lülitada, võti ära võtta ja akupistik välja tõmmata või aku lahti ühendada.
- Remonttöid tohivad teha ainult volitatud klienditeenindused või vastava ala spetsialistid, kes tunnevad kõiki asjaomaseid ohutuseeskirju.
- Mobiilsed tööstuslikult kasutatavad masinad peavad läbima ohutusosalase kontrollimise vastavalt VDE 0701-le.
- Pange pühkimismasin tasasele pinnale.
- Keerake süütevõti asendisse "0" ja tõmmake võti ära.
- Seisupidur fikseerida

## Puhastamine

### Ettevaatust

*Vigastusoht! Masinat ei tohi puhastada voolikust tuleva või kõrgsurvejoaga (lühiste või muude kahjustuste oht).*

### Seadme puhastamine seest

#### ⚠ Oht

*Vigastusoht! Kandke tolmukaitsemaski ja kaitseprille.*

- Puhastage seadet lapiga.
- Puhuge seade suruõhuga läbi.

### Seadme puhastamine väljast

- Puhastage seadet niiske, pehmetoimelise puhastusvahendi lahuses niisutatud lapiga.

**Märkus:** Ärge kasutage agressiivseid puhastusvahendeid.

## Hooldusvälp

### Järgige ülevaatuste kontrollnimekirja 5.950-648.0!

**Märkus:** Töötundide loendur näitab hooldusvälpade aega.

### Kliendi poolt teostatav hooldus

**Märkus:** Kõiki kliendi poolt teostatavaid teenindus- ja hooldustöid peavad tegema kvalifitseeritud spetsialistid. Vajaduse korral võib alati kaasata Kärcheri edasimüüja.

#### Igapäevane hooldus:

- Kontrollige pühkimisvaltsi ja külgmist harja kulumise ning sissekerinud lintide osas.
- Kontrollige kõigi teeninduselementide funktsiooni.
- Kontrollige seadet vigastuste osas.

#### Iganädalane hooldus:

- Puhastage hüdraulikaõli radiaatorit.
- Kontrollige hüdroüsteemi.
- Kontrollige hüdroõli taset.
- Kontrollige pidurivedeliku taset.
- Kontrollige tihendliiste kulumise osas, vajadusel vahetage välja
- Kontrollige mahuti klappi ja määri.

#### Hooldus vastavalt kulumisele:

- Vahetage välja tihendliistud.
- Reguleerige külgmisti tihendeid või vahetage välja.
- Vahetage välja pühkimisvaltsi.
- Vahetage välja külgmistehari.

**Märkus:** Kirjeldust vt peatükist "Hooldustööd".

### Klienditeeninduse poolt teostatav hooldus

#### Hooldus 50 töötunni järel:

- Laske esimene ülevaatus teostada vastavalt hooldusraamatule.

#### Hooldus 250 töötunni järel:

- Laske ülevaatus teostada vastavalt hooldusraamatule.

**Märkus:** Et garantiioigus säiliks, tuleb garantiiajal kõik teenindus- ja hooldustööd lasta läbi viia Kärcheri volitatud klienditeenindusel vastavalt hooldusvihikule.

## Hooldustööd

### Ettevalmistus:

- Pange pühkimismasin tasasele pinnale.
- Keerake süütevõti asendisse "0" ja tõm- make võti ära.
- Seisupidur fikseerida

### Üldised ohutusnõuded

#### ⚠ Oht

Vigastusoht! Kui prahimahuti on üles tõstetud, tuleb alati paigaldada kinnituslatt.



- 1 Kinnituslati hoidik
- 2 Kinnituslatt

- Üleval toimuva tühjendamise jaoks lükake kinnituslatt üles ja torgake hoidikusse (fikseeritud).

### Akude vahetamine

Akusid on võimalik vahetada vaid komplektina. Vahetamise võib teostada vaid kvalifitseeritud spetsialist.

- Suure kaalu tõttu (460 kg) tuleb vahetamiseks kasutada kraanat.

**Märkus:** Risttala tuleb enne aku vahetamist maha kruvida.



- Akut maha monteerides tuleb jälgida, et kõigepealt ühendataks lahti miinuskaabel.
- Kinnitage kraana trossid akukomplekti 4 aasa külge ja tõstke akud ettevaatlikult välja.

### Kontrollige hüdraulika õlitaset ja lisage hüdraulikaõli

#### Märkus

Prahimahuti ei tohi olla üles tõstetud.

- Avage mootorikate.



- 1 Hüdroõli paak
- 2 Kontrollaken
- 3 Kaas, õli täiteava
- 4 Hüdraulikaõlijahuti
- 5 Manomeeter

- Kontrollige aknast hüdroõli taset.
- Õlitase peab olema "MIN"- ja "MAX"-tä- hise vahel.
- Kui õlitase on "MIN"-tähisest allpool, tu- leb hüdroõli juurde valda.
- Kruvige maha õli täiteava kaas.
- Puhastage täiteala.
- Lisage hüdroõli.

#### Õlisort: vt "Tehnilised andmed"

- Kruvige peale õli täiteava kaas.

#### Märkus

Kui manomeeter näitab suurenenud hüdro- õli rõhku, tuleb lasta hüdroõli filter Kärcheri klienditeeninduses välja vahetada.

### Hüdroüsteemi kontrollimine

- Seisupidur fikseerida
- Käivitage mootor.

Hüdroüsteemi hooldust teostab ainult Kärcheri klienditeenindus.

- Kontrollige kõigi hüdraulikavoolikute ja liitmike tihedust.

### Pühkimisvaltsi kontrollimine

- Keerake süütevõti asendisse "I".
- Tõstke prahimahuti lõpuni üles.
- Keerake süütevõti asendisse 0.
- Seisupidur fikseerida
- Paigaldage üleval toimuva tühjenduse jaoks kinnituslatt.
- Eemaldage pühkimisvaltsilt paelad või nõõrid.
- Võtke kinnituslatt välja.
- Pange süütevõti süütelukku.
- Keerake süütevõti asendisse "I".
- Langetage prahimahuti lõpuni alla.
- Keerake süütevõti asendisse "0" ja tõm- make võti ära.

### Pühkimisvaltsi väljavahetamine

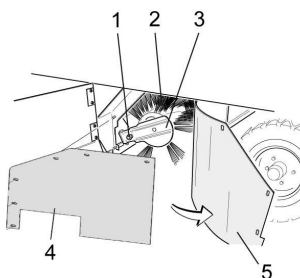

- 1 Pühkimisvaltsi kinnituskoha kinnitus- kruvi
- 2 Pühkimisvalts
- 3 Pühkimisvaltsi kinnituskoht
- 4 Külgmise tihendi kinnitusplaat
- 5 Külgmise tihend

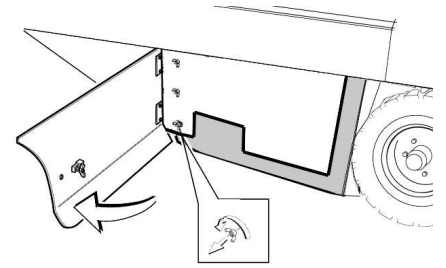

- Avage võtme külgmised katted.
- Kruvige tiibmutrid kinnitusplaadil kül- gmiselt tihendilt maha ja võtke kinnitus- plaat maha.
- Lükake külgmise tihend välja.
- Keerake välja pühkimisvaltsi kinnitus- pesa kruvi ja lükake kinnituspesa välja.
- Võtke pühkimisvalts välja.

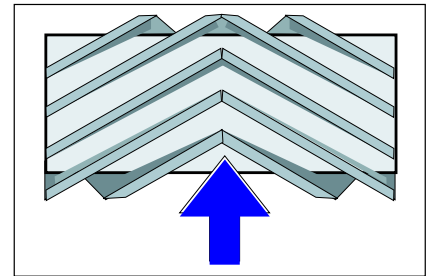

Pühkimisvaltsi paigaldusasend sõidusu- nas (pealtvaade)

**Märkus:** Uut pühkimisvaltsi paigaldades jälgige harjaste asendist.

- Paigaldage uus pühkimisvalts. Pühki- misvaltsi sooned tuleb panna vastas- oleva nookuri nukkidele.

**Märkus:** Pärast uue pühkimisvaltsi paigal- damist tuleb pühkimistaset uuesti regulee- rida.

### Pühkimisvaltsi pühkimistaseme kontrol- limine ja reguleerimine

**Märkus:** Pühkimiskõrguseks on tehases seadistatud 80 mm, pühkimisvaltsi kulumi- se korral saab seda sujuvalt reguleerida.

- Rehvirõhu kontrollimine.
- Lülitage välja puhur.
- Sõitke pühkimismasin tasasele ja sile- dale pinnale, mis on märgatavalt tolmu- ne või kriidine.
- Seadke programmilüliti pühkimisele pühkimisvaltsiga.
- Seadke programmilüliti transpordisõidu asendisse.
- Sõitke masin tagurpidi minema.
- Kontrollige pühkimistaset.

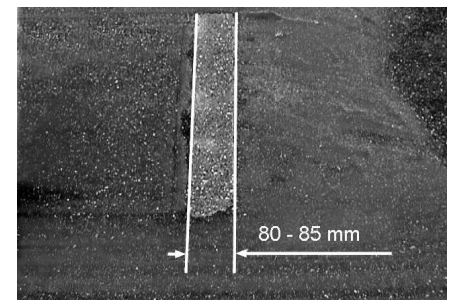

Pühkimisjälje vorm peab olema ühtlane ristkülik laiusega 80-85.



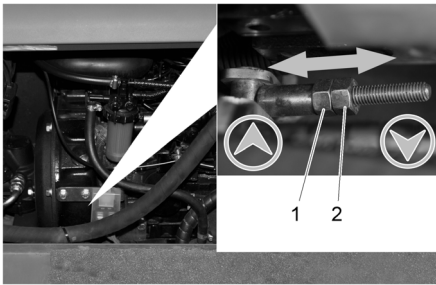

- 1 Seademutter
- 2 Kontramutter

- Avage külgmise mootori kate.
- Vabastage kontramutter.
- Reguleerige pühkimistaset
- Keerake kontramutter kinni.
- Kontrollige pühkimisvaltsi pühkimistaset.

### Külgmise harja pühkimistaseme kontrollimine ja reguleerimine

- Tõstke külgmise hari üles.
- Sõitke pühkimismasin tasasele ja siledale pinnale, mis on märgatavalt tolmune või kriidiline.
- Seadke programmilüliti pühkimisele pühkimisvaltsi ja külgmiste harjadega.
- Tõstke külgmise hari üles.
- Seadke programmi lüliti sõidule.
- Sõitke masin tagurpidi minema.
- Kontrollige pühkimistaset.

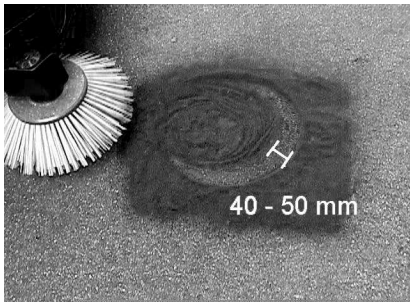

Pühkimistaseme laius peaks olema 40-50 mm.

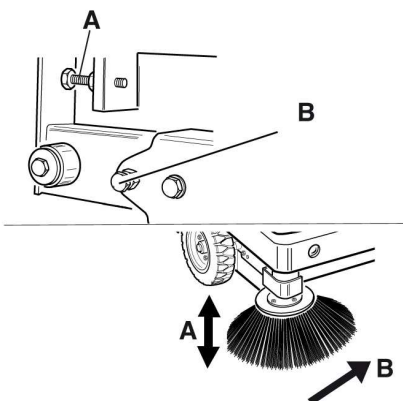

- Korrigeerige pühkimisasendit kahest seadekruvist.
- Kontrollige pühkimistaset.

### Külgmiste tihendite reguleerimine

- Tõstke prahimahuti üles ja fikseerige kinnituslatiga.

### ⚠ Oht

Vigastusoh! Kui prahimahuti on üles tõstetud, tuleb alati paigaldada kinnituslatt.

- Üleval toimuva tühjendamise jaoks lükake kinnituslatt üles ja torgake hoidikusse (fikseeritud).



- 1 Kinnituslati hoidik
- 2 Kinnituslatt

- Avage külgmise kate nagu kirjeldatud peatükis „Pühkimisvaltsi vahetamine“.
- Vabastage külgmiselt kinnitusplaadilt 6 tiibmutrit.
- Vabastage eesmiselt kinnitusplaadilt 3 mutrit (SW 13).
- Suruge külgmise tihend niipalju alla (piklik auk), kuni see on põrandast 1 - 3 mm kaugusel.
- Keerake kinnitusplaat kinni.
- Korra protseduuri seadme teisel küljel.

### Tolmufiltri manuaalne puhastamine

- Tolmufiltri puhastamiseks vajutage filtripuhastusseadise klahvi.

### Tolmufiltri vahetamine

#### ⚠ Hoiatus

Enne tolmufiltri vahetamisele asumist tühjendage prahimahuti. Filtrimooduliga töötades kandke tolmukaitsemaski. Järgige peene tolmu käsitlemisel ohutuseeskirju.

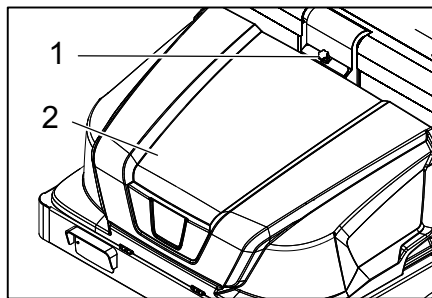

- 1 Seadme kate lukk
- 2 Seadme kate

- Avage lukk. Selleks keerake tähtkrüvi välja.
- Keerake seadme kate ette.

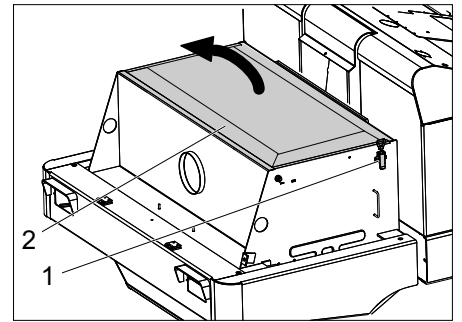

- Avage filtrikate.

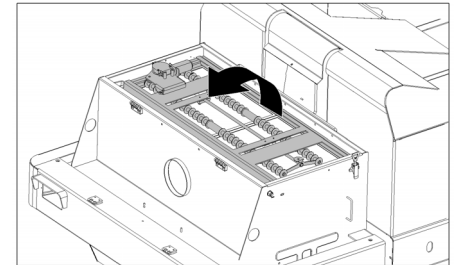

- Keerake filtripuhastaja kate ette.

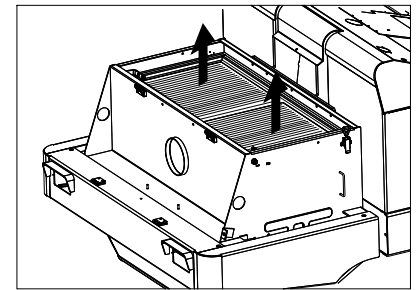

- Vahetage tolmufilter.
- Pange filtrikate jälle kinni.

### Prožektori hõõglambi (variant) vahetamine

- Kruvige prožektorid maha.
- Võtke prožektorid välja ja ühendage pistik lahti.
- Märkus:** Jätke meelde pistikute asukohad.
- Võtke prožektorid koost lahti.
- Tõmmake prožektorjtor korpus lahti, hoides seda horisontaalselt, sest lambi sõlm ei ole kinnitatud.
- Vabastage kinnitusklamber ja võtke hõõglamp välja.
- Paigaldage uus hõõglamp.
- Vastupidises järjekorras kokku panna.

### Suunatule hõõglambi (variant) vahetamine

**Märkus:** Suunatule hõõglambi vahetamiseks eemaldage suunatule klaas korpusest.

### Kaitsete vahetamine

- Avage turvakinnitus.

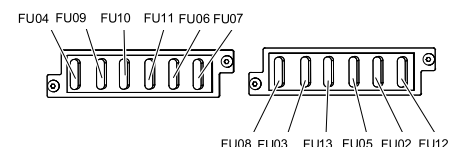

- Kontrollige kaitsmeid.
- Vahetage rikkis kaitsmed välja.
- Märkus:** Kaitse FU 01 (peakaitse) asub elektroonikakorpusel
- Kaitsmed FU 14, FU 15 ja FU 16 asuvad elektroonikakorpusese sees.



**Tähelepanu:** Korpuse avamine ja kaitsmete vahetamine on lubatud ainult volitatud klienditeenindusel.

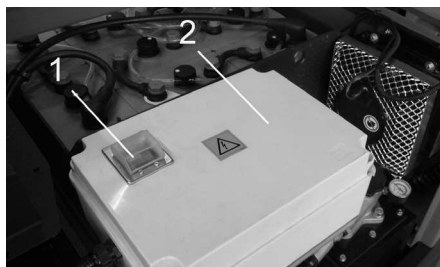

- 1 Kaitse FU 1 (peakaitse)  
2 Elektroonikakorpus

FU 01	Peakaitse	220 A
FU 02	Istmekontakti lüliti	3 A
FU 03	Juhikabiin (variant)	10 A
FU 04	Sõidusuuna lüliti	5 A
FU 05	Multifunktsionaalne näidik	3 A
FU 06	Hüdraulikaõlijahuti	25 A
FU 07	Programmi valikulüliti	15 A
FU 08	Helisignaali	10 A
FU 09	Valgustus vasakul	7,5 A
FU 10	Valgustus paremal	7,5 A
FU 11	Töövalgustus	10 A
FU 12	Vilkur	5 A
FU 13	Vibraatori süsteem	10 A
FU 14	Mootor	3 A
FU 15	Pingemuundur	20 A
FU 16	Võtmega lüliti	3 A

**Märkus:** Kasutage ainult sama võimsusega kaitsmeid.

## EÜ vastavusdeklaratsioon

Käesolevaga kinnitame, et allpool kirjeldatud seade vastab meie poolt turule toodud mudelina oma kontseptsioonilt ja konstruktsioonilt EÜ direktiivide asjakohastele põhilistele ohutus- ja tervisekaitseõetetele.

Meiega kooskõlastamata muudatuste tegemise korral seadme juures kaotab käesolev deklaratsioon kehtivuse.

**Toode:** Pühkimismasin

**Tüüp:** 1.186-xxx

**Asjakohased EÜ direktiivid:**

2006/42/EÜ (+2009/127/EÜ)

2004/108/EÜ

2000/14/EÜ

**Kohaldatud ühtlustatud standardid:**

EN 55012: 2007 + A1: 2009

EN 61000-6-2: 2005

EN 60335-1

EN 60335-2-29: 2004+A2: 2010

EN 60335-2-72

EN 61000-3-2: 2006+A1: 2009+A2: 2009

EN 61000-3-3: 2008

EN 62233: 2008

**Järgitud vastavushindamise protseduur:**

2000/14/EÜ: Lisa V

**Helivõimsuse tase dB(A)**

Mõõdetud: 90

Garanteeritud: 93

Allakirjutanud toimivad juhatuse korraldusel ja volitusel.

  
H. Jenner  
CEO

  
S. Reiser  
Head of Approval

dokumentatsiooni eest vastutav isik:  
S. Reiser

Alfred Kärcher GmbH & Co. KG

Alfred-Kärcher-Str. 28 - 40

71364 Winnenden (Germany)

Tel: +49 7195 14-0

Faks: +49 7195 14-2212

Winnenden, 2012/04/01

## Garantii

Igas riigis kehtivad meie volitatud müügiesindaja antud garantiitingimused. Seadmel esinevad rikked kõrvaldame garantiiajal tasuta, kui põhjuseks on materjali- või valmistusviga. Garantiijuhtumi korral palume pöörduda müüja või lähima volitatud klienditeenistuse poole, esitades ostu tõendava dokumendi.

## Abi häirete korral

Rike	Kõrvaldamine
Masin ei sõida või sõidab ainult aeglaselt	Istuge juhiistmele, aktiveeritakse istme kontaktlüliti
	Lülitage sisse vallandunud kaitse FU 1 (elektronikakorpusel)
	Akut laadida või aku vahetada
	Vabastage seisupidur
	Kontrollige, kas seadmesse ei ole mähkunud linte või nõõrijuppe.
	Teatage Kärcheri klienditeenindusele
Vilistav heli hüdraulikas	Lisage hüdraulikavedelikku
	Teatage Kärcheri klienditeenindusele
Harjad pöörlevad ainult aeglaselt või üldse mitte	Kontrollige, kas seadmesse ei ole mähkunud linte või nõõrijuppe.
	Teatage Kärcheri klienditeenindusele
Harjas vähe imemisjõudu või puudub see üldse	Filtri puhastamine
	Teatage Kärcheri klienditeenindusele
Seadmest tuleb tolmu	Külgmiste tihendite reguleerimine
	Lülitage ventilaator sisse
	Puhastage tolmufiltrit
	Vahetage välja filtri tihendid
	Teatage Kärcheri klienditeenindusele
Pühkimismoodul lätab prahti maha	Tühjendage pühkimahuti
	Puhastage tolmufiltrit
	Pühkimisvaltsi väljavahetamine
	Reguleerige pühkimistaset
	Vahetage välja rahimahuti tihendusribad
	Kõrvaldage pühkimisvaltsi blokeering
	Teatage Kärcheri klienditeenindusele
Prahimahuti ei tõuse üles või ei lange alla	Kontrollige kaitsmeid.
	Teatage Kärcheri klienditeenindusele
Prahimahuti pöörleb liiga aeglaselt või üldse mitte	Teatage Kärcheri klienditeenindusele
Häired hüdrauliliselt liikuvate osade töös	Teatage Kärcheri klienditeenindusele

## Tehnilised andmed

		KM 130/300 R Bp
<b>Masina andmed</b>		
Sõidukiirus, edasi	km/h	7
Sõidukiirus, tagasi	km/h	7
Tõusuvõime (maks.)	--	14 %
Kaetav pind ilma külgmiste harjadeta	m <sup>2</sup> /h	7000
Kaetav pind 1 külgmise harjaga	m <sup>2</sup> /h	9100
Töölaius ilma külgmise harjata	mm	1000
Töölaius 1 külgmise harjaga	mm	1300
Kaitsme liik kaitstud veepiiskade eest	--	IPX 3
Kasutusaeg täislaetud aku korral	h	2
<b>Elektrisüsteem</b>		
Aku võimsus	V, Ah	36, 360
Akude komplekt	kg	460
<b>Hüdrostsüsteem</b>		
Kogu hüdrostsüsteemi õlikogus	l	25
Õlikogus hüdropaagis	l	20,5
Hüdraulikaõli tüüp	--	HV 46
<b>Pühkmemahuti</b>		
Maks. tühjenduskõrgus	mm	1400
Prahimahuti maht	l	300
<b>Pühkimisvalts</b>		
Pühkimisvaltsi läbimõõt	mm	300
Pühkimisvaltsi laius	mm	1000
Pöörete arv	1/min	325
Pühkimistase	mm	80
<b>Külgmise hari</b>		
Külgmise harja läbimõõt	mm	600
Pöörete arv (sujuv)	1/min	61
<b>Täiskummist rehvid</b>		
Suurus ees	--	15-4,5 x 8
Suurus taga	--	15-4,5 x 8
<b>Pidur</b>		
Esirattad	--	mehhaaniline
Tagaratas	--	hüdrostaatiline
<b>Filtri- ja imisüsteem</b>		
Mudel	--	Madalvoltfilter
Pöörete arv	1/min	2800
Peentolmu filtri pind	m <sup>2</sup>	5,2
Imisüsteemi nominaal-alarühk	millibaari	15,5
Imisüsteemi nominaal-mahtvool	m <sup>3</sup> /h	800
Vibraatori süsteem	--	Elektrimootor
<b>Ümbritseva keskkonna tingimused</b>		
Temperatuur	°C	-5 kuni +40
Õhuniiskus, mitteniisutav	%	0 - 90
<b>Tuvastatud väärtused vastavalt standardile EN 60335-2-72</b>		
<b>Müraemissioon</b>		
Helirõhu tase L <sub>pA</sub>	dB(A)	75
Ebakindlus K <sub>pA</sub>	dB(A)	3
Müratase L <sub>WA</sub> + ebakindlus K <sub>WA</sub>	dB(A)	93
<b>Seadme vibratsioonid</b>		
Käte/käsivarte vibratsiooniväärtus	m/s <sup>2</sup>	< 2,5
Iste	m/s <sup>2</sup>	< 2,5
Ebakindlus K	m/s <sup>2</sup>	0,1
<b>Mõõtmed ja kaalud</b>		
pikkus x laius x kõrgus	mm	2040x1330x1430
Pöörderaadius paremal	mm	1400
Pöörderaadius vasakul	mm	1400
Tühikaal (ilma akuta/koos akuga)	kg	840/1300
Lubatud kogumass	kg	1789
Lubatud teljekoormus ees	kg	897
Lubatud teljekoormus taga	kg	892
<b>Tehniliste muudatuste õigused reserveeritud!</b>		

 Pirms ierīces pirmās lietošanas izlasiet instrukcijas oriģinālvalodā, rīkojieties saskaņā ar norādījumiem tajā un uzglabāiet to vēlākai izmantošanai vai turpmākiem lietotājiem. Pirms pirmās lietošanas obligāti izlasīt norādījumus par drošību Nr. 5.956-250!

## Satura rādītājs

Drošības norādījumi . . . . .	LV . . . 1
Vispārējās piezīmes . . . . .	LV . . . 1
Simboli uz aparāta . . . . .	LV . . . 2
Lietošanas instrukcijā izmantotie simboli . . . . .	LV . . . 2
Darbība . . . . .	LV . . . 2
Noteikumiem atbilstoša lietošana	LV . . . 2
Piemēroti tīrīšanas segumi	LV . . . 2
Vides aizsardzība . . . . .	LV . . . 2
Vadības un funkcijas elementi	LV . . . 3
Slaucītājmašīnas attēls . . . . .	LV . . . 3
Vadības panelis . . . . .	LV . . . 3
Funkciju taustiņi . . . . .	LV . . . 3
Kontrollampīņas un displejs	LV . . . 4
Pirms ekspluatācijas uzsākšanas	LV . . . 4
Vadītāja kabīnes pacelšana	LV . . . 4
Stāvbremzes fiksēšana/atbrīvošana . . . . .	LV . . . 4
Slaucītājmašīnas pārvietošana bez individuālās piedziņas	LV . . . 4
Tīrīšanas mašīnas kustināšana, izmantojot individuālo piedziņu . . . . .	LV . . . 4
Ekspluatācijas uzsākšana . . . . .	LV . . . 4
Vispārējās piezīmes . . . . .	LV . . . 4
Pārbaudes un tehniskās apkopes darbi . . . . .	LV . . . 4
Pirms ekspluatācijas uzsākšanas	LV . . . 4
Akumulatoru drošības norādījumi . . . . .	LV . . . 4
Bateriju uzlāde . . . . .	LV . . . 5
Darbība . . . . .	LV . . . 5
Vadītāja sēdekļa regulēšana	LV . . . 5
Programmas izvēle . . . . .	LV . . . 5
Iedarbiniet aparātu . . . . .	LV . . . 5
Braukšana ar aparātu . . . . .	LV . . . 5
Slaucīšanas režīms . . . . .	LV . . . 6
Iztukšojiet netīrumu tvertni	LV . . . 6
Aparāta izslēgšana . . . . .	LV . . . 6
Aparāta pārvietošana . . . . .	LV . . . 6
Glabāšana . . . . .	LV . . . 6
Iekonservēšana . . . . .	LV . . . 6
Kopšana un tehniskā apkope	LV . . . 6
Vispārējās piezīmes . . . . .	LV . . . 6
Tīrīšana . . . . .	LV . . . 6
Apkopes veikšanas intervāli	LV . . . 6
Apkopes darbi . . . . .	LV . . . 7
EK Atbilstības deklarācija . . . . .	LV . . . 9
Garantija . . . . .	LV . . . 9
Palīdzība darbības traucējumu gadījumā . . . . .	LV . . . 10
Tehniskie dati . . . . .	LV . . . 11

## Drošības norādījumi



*Risks gūt dzirdes traucējumus. Strādājot ar aparātu, noteikti valkājiet piemērotus ausu aizsargus.*

### Vispārējās piezīmes

Ja jūs ierīcei konstatējat transportēšanas laikā radušos bojājumus, nekavējoši sazinieties ar Jūsu iegādātās preces izplatītāju.

- Aparātam piestiprinātās brīdinājuma un norādījumu plāksnītes sniedz svarīgas norādes par tā drošu ekspluatāciju.
- Kopā ar lietošanas instrukcijā ietvertajiem norādījumiem ir jāņem vērā likumdevēja vispārīgie drošības tehnikas noteikumi un nelaimes gadījumu novēršanas noteikumi.

### Izkraušanas norādījumi

#### **Bīstami**

*Savainošanās risks, bojājumu risks! Iekraujot vai izkraujot aparātu, ņemiet vērā tā svaru!*

Svars (bez akumulatoriem)	840 kg*
Svars (ar akumulatoriem)	1300 kg*
* Ja ir piebūvēti papildpiederumi, svars ir attiecīgi lielāks.	

- **Neizmantojiet autoiekrāvējus.**
- Iekraujot vai izkraujot aparātu, izmantojiet piemērotu rampu vai celtni!
- Izmantojot rampu, ņemiet vērā:
  - augstums no zemes 70 mm.
- Ja aparātu piegādā uz paletes, ar komplektā iekļautajiem dēļiem ir jāizveido nobraukšanas rampa. Attiecīgo instrukciju atradīsiet 2. lpp. (vāka iekšpusē).
- Svarīga norāde:** katrs dēlis ir jāpieskrūvē ar 2 skrūvēm.

### Braukšanas darbība

#### **Bīstami**

*Savainošanās risks, bojājumu risks!*

#### **Briesmas**

*Savainošanās risks!*

*Aparāta apgāšanās risks pārāk slīpu virsmu gadījumā.*

- Brauciet tikai kāpumos, kuru slīpums nepārsniedz 14 %.

*Aparāta apgāšanās risks, veicot straujus pagriezienus.*

- Pagriezienos brauciet lēni.

*Nestabilas pamatnes gadījumā pastāv aparāta apgāšanās risks.*

- Aparātu kustīniet tikai uz nostiprinātās pamatnes.

*Aparāta apgāšanās risks pārāk liela sāna slīpuma gadījumā.*

- Perpendikulāri kustības virzienam brauciet tikai kāpumos, kuru slīpums nepārsniedz 10%.
- Pamatā ir jāievēro veicamie pasākumi, noteikumi un norādījumi, kuri attiecas uz transportlīdzekļu ekspluatāciju.

- Lietotājam jāizmanto aparāts tikai atbilstoši noteikumiem. Braucot, viņam ir jāņem vērā apkārtējie apstākļi, un strādājot, jāuzmanās no trešajām personām un it īpaši uz bērniem.
- Aparātu drīkst lietot tikai personas, kuras ir iepazīstinātas ar tā apkalpošanu vai ir pierādījušas savas spējas to apkalpot, un viņas ir pilnvarotas lietot šo aparātu.
- Aparātu aizliegts izmantot bērniem vai jauniešiem.
- Nav pieļaujams ņemt līdz pavadošās personas.
- Ar sēdekli aprīkoti aparāti drīkst uzsākt kustību tikai, tad ja sēdekļi atrodas vadītāja.
- Lai novērstu aparāta neatļautu lietošanu, izņemiet no aizdedzes atslēgu.
- Aparāta dzinējam darbojoties, to nekad nedrīkst atstāt bez uzraudzības. Apkalpojošā persona aparātu drīkst pamest tikai tad, kad motors ir izslēgts, ierīce ir nodrošināta pret neplānotām kustībām, vajadzības gadījumā ir iedarbināta stāvbremze un izņemta aizdedzes atslēga.

### Akumulatora darbināmi aparāti

**Norāde:** Garantijas saistības paliek spēkā tikai tad, ja jūs izmantojat Kärcher ieteiktos akumulatorus.

- Obligāti jāievēro akumulatora un lādētāja ražotāja sniegtie ekspluatācijas norādījumi. Apejoties ar akumulatoriem, ņemiet vērā likumdevēja ieteikumus.
- Nekad neļaut akumulatoriem stāvēt izlādētā stāvoklī, pēc iespējas ātrāk atkal uzlādēt.
- Noplūdes strāvas novēršanai vienmēr uzturēt akumulatorus tīrā un sausā stāvoklī. Aizsargāt no netīrumiem, tādēļ kā, piemēram metāla zāģskaidas.
- Nelikt uz akumulatora instrumentus vai līdzīgus priekšmetus. Īssavienojuma un sprādziena bīstamība.
- Nekādā gadījumā akumulatoru vai akumulatoru uzlādes ierīces tuvumā neveikt darbības ar atklātām liesmām, neveidot dzirksteļošanu vai smēķēt. Sprādzienbīstamība.
- Neaizskarīet karstās aparāta daļas, piemēram, piedziņas motoru (apdedzināšanās risks).
- Apejoties uzmanīgi ar baterijas skābi. Ievērojiet attiecīgos drošības norādījumus!
- Nolietoti akumulatori jāutilizē saskaņā ar ES Direktīvu 91/157/EEK, videi nekaitīgā veidā.

## Piederumi un rezerves daļas

- Drīkst izmantot tikai ražotājfirmas atļautos piederumus un rezerves daļas. Oriģinālie piederumi un oriģinālās rezerves daļas garantē to, ka aparātu var ekspluatēt droši un bez traucējumiem.
- Visbiežāk pieprasīto rezerves daļu klāstu Jūs atradīsiet lietošanas rokasgrāmatas galā.
- Turpmāko informāciju par rezerves daļām Jūs saņemsiet saitā [www.kaercher.com](http://www.kaercher.com), sadaļā Service.

## Simboli uz aparāta

	Apdegumu gūšanas risks, strādājot uz sakarsētām virsmām! Pirms darba ar aparātu ļaujiet izplūdes iekārtai pietiekami atdzist.
	Pie ierīces strādājiet ar piemērotiem cimdziem.
	Saspiešanas risks, iespējot starp kustīgām transportlīdzekļa daļām
	Rotējošu daļu radīts savainošanās risks. Nelieciet tajās rokas.
	Uzliesmošanas risks. Neuzsūciet degošus vai kvēlojošus priekšmetus.
	Ķēdes stiprinājuma punkts / celtņa stiprinājuma punkts
	Domkrata stiprinājuma punkti
	Slaucītājveltna regulēšana
	Maksimālais pamatnes slīpums, braucot ar paceltu netīrumu tvertni.
	Brauciet tikai kāpumos, kuru slīpums nepārsniedz 14 %.

	Uzmanību! Rotējošas sukas (ievērojiet griešanās virzienu).
	Brīdinājums par bīstamu elektrisko spriegumu!
	Bojājumu briesmas! Putekļu filtru nedrīkst mazgāt.

## Lietošanas instrukcijā izmantotie simboli

### ⚠ Bīstami

Norāda uz tiešām draudošām briesmām, kuras rada smagus ķermeņa ievainojumus vai izraisa nāvi.

### ⚠ Brīdinājums

Norāda uz iespējami bīstamu situāciju, kura var radīt smagus ķermeņa ievainojumus vai izraisīt nāvi.

### Uzmanību

Norāda uz iespējami bīstamu situāciju, kura var radīt vieglus ievainojumus vai materiālos zaudējumus.

## Darbība

Slaucītājmašīna darbojas pēc netīrumu lāpstiņas principa.

- Rotējošais slaucītājveltnis saslauka netīrumus tieši netīrumu tvertnē.
- Sānu slota tīra slaukāmās virsmas stūrus un malas un saslauka netīrumus slaucītājveltna darbības joslā.
- Sīkos putekļus iesūc ar sūcējventilatoru caur putekļu filtru.

## Noteikumiem atbilstoša lietošana

Šī slaucītājmašīna ir domāta netīru iekštelpu un ārtelpu platību slaucīšanai.

- Pirms lietošanas ir jāpārbauda aparāta un tā darba aprīkojuma pienācīgais stāvoklis un ekspluatācijas drošība. Ja to stāvoklis nav apmierinošs, tad ierīci izmantot nav atļauts.
- Izmantojiet šo slaucītājmašīnu tikai atbilstoši šajā instrukcijā ietvertajiem norādījumiem.
- Šī slaucītājmašīna ir domāta netīru iekštelpu un ārtelpu platību slaucīšanai.
- Aparāts nav paredzēts veselībai bīstamu putekļu iesūkšanai.
- Aparātu nedrīkst nekādā veidā pārveidot.
- Nekad neuzsūciet/neieslauciet sprādzienbīstamus šķidrumus, degošas gāzes, kā arī neatšķaidītas skābes un šķīdinātājus! Pie tādiem attiecas benzīns, krāsas atšķaidītāji vai mazuts, kuri, sajaucoties ar iesūcamo gaisu, var veidot sprādzienbīstamus izgarojumus vai sajaukumus, bez tam arī acetons, neatšķaidītas skābes un šķīdinātāji, tā

kā tie iedarbojas uz aparātā pielietotajiem materiāliem.

- Neuzsūciet/nesaslauciet degošus vai kvēlojošus priekšmetus.
- Aparāts paredzēts tikai lietošanas instrukcijā norādītajiem segumiem.
- Aparātu ekspluatēt atļauts tikai uz tādām virsmām, kuras tīrīšanu ir atļāvis uzņēmējs vai tā pilnvarota persona.
- Uzturēšanās bīstamā zonā ir aizliegta. Ierīces izmantošana sprādzienbīstamās telpās ir aizliegta.
- Vispārēji attiecas: Viegli uzliesmojošas vielas turēt nostāk no aparāta (sprādziena/ugunsgrēka bīstamība).

## Piemēroti tīrīšanas segumi

### ⚠ Bīstami



Savainošanās risks! Pirms uzbraukšanas pārbaudiet pamatnes nestspēju.

- Asfalts
- Rūpnieciskās ražošanas telpu grīda
- Klona virsma
- Betons
- Bruģakmens

### Uzmanību

Bojājumu risks! Neuzslaukiet lentes, auklas vai stieples, jo tās var aptīties ap slaucītājveltni.

## Vides aizsardzība

	Iepakojuma materiāli ir atkārtoti pārstrādājami. Lūdzu, neizmetiet iepakojumu kopā ar mājsaimniecības atkritumiem, bet nogādājiet to vietā, kur tiek veikta atkritumu otrreizējā pārstrāde.
	Nolietotās ierīces satur noderīgus materiālus, kurus iespējams pārstrādāt un izmantot atkārtoti. Baterijas, eļļa un tamlīdzīgas vielas nedrīkst nokļūt apkārtējā vidē. Tādēļ lūdzam utilizēt vecās ierīces ar atbilstošu atkritumu savākšanas sistēmu starpniecību.

## Informācija par sastāvdaļām (REACH)

Aktuālo informāciju par sastāvdaļām atradīsiet:

[www.kaercher.com/REACH](http://www.kaercher.com/REACH)



## Vadības un funkcijas elementi

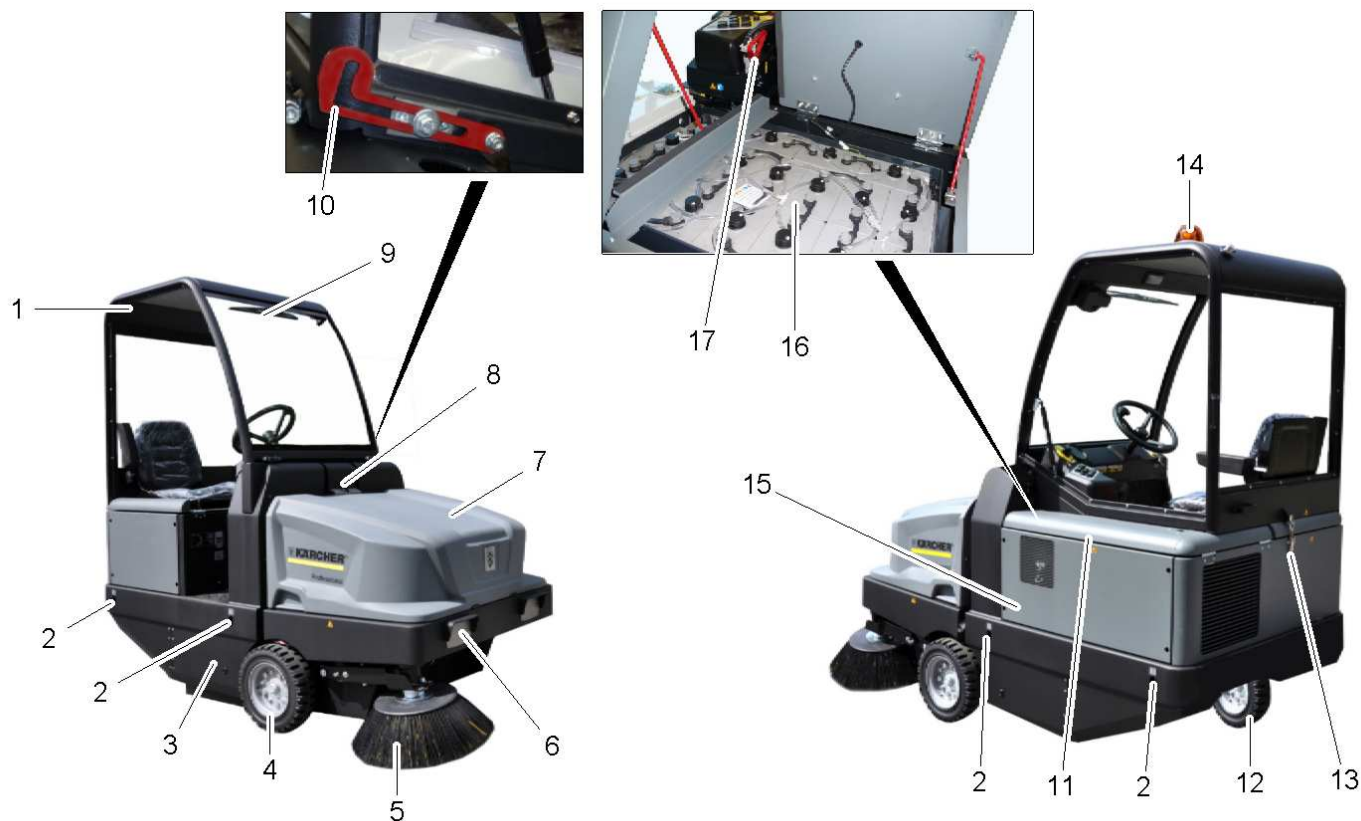

### Slaucītājmašīnas attēls

- 1 Vadītāja kabīne (opcija)
- 2 Nostiprināšanas punkts (4x)
- 3 Piekļuve slaucītājveltnim
- 4 Priekšējais ritenis
- 5 Sānu slota
- 6 Apgaismes sistēma (opcija)
- 7 Netīrumu tvertne
- 8 Aparāta pārsega fiksators
- 9 Loga tīrītāji (opcija)
- 10 Vadītāja kabīnes drošinātājsvira
- 11 Motora pārsegs
- 12 Aizmugurējais ritenis
- 13 Vadītāja kabīnes bloķētājs
- 14 Bākuguns
- 15 Slaucītājveltna regulēšanas mehānisms (nav attēlots)
- 16 Bateriju nomaīņa
- 17 Baterijas kontaktspraudnis

### Vadības panelis

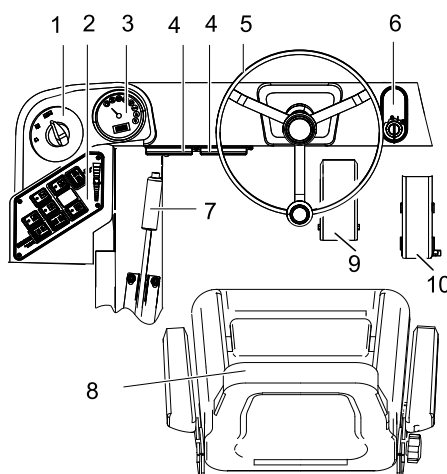

- 1 Programmu slēdzis
- 2 Funkciju taustiņi
- 3 Daudzfunkcionālais displejs
- 4 Darba vietas drošinātāju kārba
- 5 Stūre
- 6 Aizdedzes slēdzene  
 Pozīcija 0: izslēgt motoru  
 Pozīcija 1: ieslēgt aizdedzi  
 Pozīcija 2: iedarbināt motoru
- 7 Stāvbremze
- 8 Sēdekļis (ar sēdekļa kontaktslēdzi)
- 9 Bremžu pedālis
- 10 Braukšanas pedālis

### Funkciju taustiņi

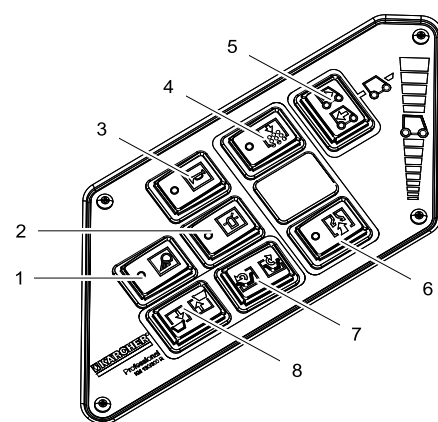

- 1 Darba apgaismojuma ieslēgšana/izslēgšana (opcija)
- 2 Bākuguns ieslēgšana/izslēgšana
- 3 Signāldaure
- 4 Filtra tīrīšana
- 5 Braukšanas virziena izvēles slēdzis
- 6 Ventilators
- 7 Tvertnes vāka atvēršana/aizvēršana
- 8 Netīrumu tvertnes pacelšana/nolaišana

## Kontrollampīņas un displejs

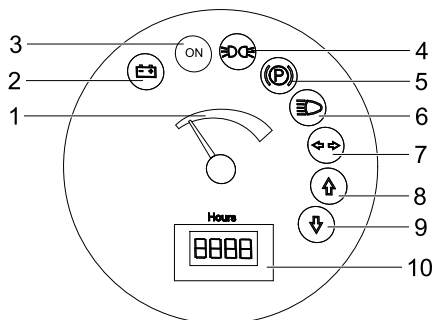

- 1 Akumulatora kapacitāte
- 2 Akumulatora kontrollampīņa
- 3 Darbības stāvokļa kontrollampīņa
- 4 Stāvgaismu kontrollampīņa
- 5 Kontrollampīņa (nav pieslēgta)
- 6 Tuvo gaismu kontrollampīņa
- 7 Kontrollampīņa (nav pieslēgta)
- 8 Kontrollampīņa braukšanai uz priekšu
- 9 Kontrollampīņa braukšanai atpakaļgaitā
- 10 Darba stundu skaitītājs

## Pirms ekspluatācijas uzsākšanas

### Vadītāja kabīnes pacelšana

Lai varētu veikt dažādus apkopes darbus, pirms tam var būt nepieciešams vadītāja kabīni (opcija) pacelt uz augšu.

**Norāde:** Vadītāja kabīni drīkst pacelt, tikai atrodoties uz līdzenas pamatnes ( $\pm 5^\circ$ ).

- Atveriet vadītāja kabīnes bloķētāju.
- Paceliet vadītāja kabīni uz augšu, līdz nofiksējas drošinātājsvira.



- Pirms vadītāja kabīnes nolaišanas, drošinātājsvira jāatbloķē.

### Stāvbremzes fiksēšana/atbrīvošana

- Atbrīvojiet stāvbremzi, vienlaikus nospiežot bremžu pedāli.
- Fiksējiet stāvbremzi, vienlaikus nospiežot bremžu pedāli.

## Slaucītājmašīnas pārvietošana bez individuālās piedziņas

- Atveriet motora pārsegu.
- Hidrauliskā sūkņa brīvgaitas sviru pārslēdziet par  $90^\circ$  sāņus uz leju.

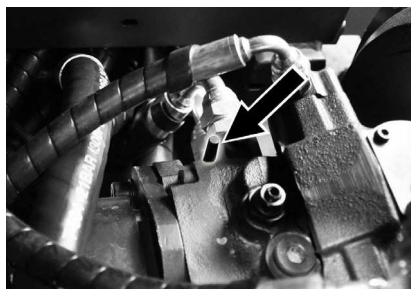

### Uzmanību

Nestumiet slaucītājmašīnu bez individuālās piedziņas pārāk lielus attālumus un ne ātrāk kā 10 km/h.

- Pēc pārbīdīšanas brīvgaitas sviru atkal pārslēdziet uz augšu.

## Tīrīšanas mašīnas kustināšana, izmantojot individuālo piedziņu

- Pēc pārbīdīšanas brīvgaitas sviru atkal pārslēdziet uz augšu.

## Ekspluatācijas uzsākšana

### Vispārējās piezīmes

- Novietojiet slaucītājmašīnu uz līdzenas virsmas.
- Izņemiet aizdedzes atslēgu.
- Nofiksēt stāvbremzi.

## Pārbaudes un tehniskās apkopes darbi

### Katru dienu pirms darba sākuma

- Pārbaudiet akumulatoru uzlādes līmeni, ja nepieciešams, uzlādējiet akumulatorus (skatīt nodaļu "Akumulatoru uzlāde").
- Pārbaudīt sānu slotu un slaucītājveltņu nodilumu un uzlīti lenšu esamību.
- Pārbaudiet, vai ap riteņiem nav aptinušās lentes.
- Pārbaudīt vadības elementu funkcionēšanu.
- Pārbaudiet, vai aparāts nav bojātas.
- Izlīniet putekļu filtru, nospiežot filtra tīrīšanas taustiņu.

**Norāde:** Aprakstu skatīt sadaļā Kopšana un tehniskā apkope.

## Pirms ekspluatācijas uzsākšanas

### Akumulatoru drošības norādījumi

Apejoties ar akumulatoriem, obligāti jāievēro sekojoši drošības norādījumi:

	levērot norādījumus uz akumulatora, lietošanas pamācībā un automašīnas ekspluatācijas instrukcijā!
	Valkāt aizsargbrilles!
	Nepielaist bērnus pie skābes un akumulatoriem!
	Sprādzienbīstamība!
	Uguns, dzirksteles, atklātā gaisma un smēķēšana ir aizliegti!
	Ķīmisko apdegumu bīstamība!
	Pirmā palīdzība!
	Brīdinājuma piezīme!
	Utilizācija!
	Nemest bateriju atkritumu kastē!
	Brīdinājums par bīstamu elektrisko spriegumu!

### ⚠ Bīstami

**Eksplozijas risks!** Nelieciet uz baterijas, tas nozīmē arī uz poliem un starpelementu savienotajiem instrumentus vai līdzīgus priekšmetus.

### ⚠ Bīstami

**Savainošanās risks!** Nekad neļaujiet brūcēm nonākt saskarē ar svinu. Pēc darba ar baterijām vienmēr notīriet rokas.

### ⚠ Bīstami

**Ugunsgrēka izcelšanās un sprādzienbīstamība!**

- Smēķēšana un atklāta uguns ir aizliegta.
- Telpas, kurās uzlādē baterijas, labi jāvēdina, jo lādējot rodas sprādzienbīstama gāze.

## ⚠ Bīstami

Ķīmisko apdegumu bīstamība!

- Ja skābes šļakatas nokļuvušas acīs vai uz ādas, izskalojiet vai noskalojiet ar lielu daudzumu ūdens.
- Pēc tam nekavējoties griezieties pie ārsta.
- Netīro apģērbu izmazgājiet ar ūdeni.

## Bateriju uzlāde

### Uzmanību

Pirms ierīces lietošanas uzsākšanas uzlādējiet baterijas.

## ⚠ Bīstami

Savainošanās risks! Ievērojiet drošības norādījumus, rīkojoties ar akumulatoriem. Ievērojiet lādētāja lietošanas instrukciju.

Noteikti ievērojiet pievienoto akumulatora lietošanas instrukciju un rīkojieties saskaņā ar to.

Akumulatorus lādējiet tikai ar piemērotu lādētāju.

Telpas, kurās uzlādē baterijas, labi jāvēdina, jo lādējot rodas sprādzienbīstama gāze.

## ⚠ Bīstami

Ķīmisko apdegumu bīstamība. Ja akumulators ir izlādējies, uzpildot ūdeni, var izplūst skābe! Rīkojoties ar akumulatora skābi, izmantojiet aizsargbrilles un ievērojiet noteikumus, lai negūtu savainojumus un nesabojātu apģērbu. Iespējami radušās skābes šļakatas uz ādas vai apģērbu nekavējoties noskalojiet ar lielu daudzumu ūdens.

### Uzmanību

Bojājuma risks. Akumulatoru piepildīšanai izmantojiet tikai destilētu vai atsāļotu ūdeni (VDE 0510). Nelietojiet citus piemaisījumus (tā dēvētos uzlabošanas līdzekļus), jo pretējā gadījumā zūd garantija.

Ieteicamās baterijas, uzlādēšanas ierīces

	Pasūtījuma numurs
<b>Akumulatoru bloks</b> 36 V, 360 Ah, (nodalījumā, nav nepieciešama īpaša apkope)*	6.654-282.0
<b>Lādētājs</b> 36 V, 50 A	6.654-283.0
* Aparātam nepieciešams 1 akumulatoru bloks	

Nav ieteicams izmantot citus akumulatorus un lādētājus, un to drīkst darīt tikai pēc konsultēšanās ar KÄRCHER klientu servisu.

- ➔ Atvienojiet akumulatora kontaktu no mašīnas un savienojiet to ar lādētāja kontaktu.
- ➔ Iespraudiet lādētāja kontaktu piemērotā 16 A kontaktligzdā, lādētājs uzlādi veic patstāvīgi.
- ➔ Uzlādes laikā turiet abus motora pārsegu atvērtus.
- ➔ **Norāde:** Kad akumulatori ir uzlādēti, lādētāju vispirms atvienojiet no strāvas un tad no akumulatoriem.

## Pārbaudiet un noregulējiet akumulatora šķidrums stāvokli

### Uzmanību

Noteikti ievērojiet pievienoto akumulatora lietošanas instrukciju un rīkojieties saskaņā ar to.

### Akumulatora uzlādes līmeņa pārbaude

- Akumulatora kapacitātes indikators zālajā iedaļā:  
akumulators ir uzlādējies.
- Akumulatora kapacitātes indikators dzeltenajā iedaļā:  
akumulators ir daļēji izlādējies.
- Akumulatora kapacitātes indikators sarkanajā iedaļā:  
Akumulators ir gandrīz izlādējies. Slaucīšana drīz automātiski tiek pārtraukta.
- Deg sarkana kontrollampīņa  
Akumulators ir izlādējies. Slaucīšana tiek automātiski pabeigta (slaucīšanas agregātu darbības atsākšana iespējama tikai pēc akumulatora uzlādes).
- ➔ Nogādājiet aparātu tieši uz uzlādes staciju, turklāt izvairieties no braukšanas kāpumos.
- ➔ Uzlādējiet akumulatoru.

## Darbība

### Vadītāja sēdekļa regulēšana

- ➔ Sēdekļa regulēšanas sviru pavelciet uz ārpusi.
- ➔ Pastumiet sēdekli, atlaidiet rokturi un nofiksējiet.
- ➔ Pabīdot sēdekli uz priekšu un atpakaļ, pārbaudiet, vai tas ir nofiksējies.

### Programmas izvēle

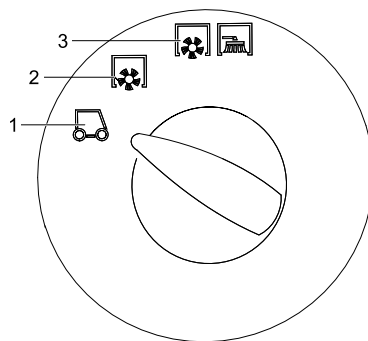

- 1 Transportēšana
- 2 Slaucīšana ar slaucītājveltni
- 3 Slaucīšana ar slaucītājveltni un sānu slotām

## Iedarbiniet aparātu

**Norāde:** Aparāts ir aprīkots ar sēdekļa kontaktslēdzi. Atstājot vadītāja sēdekli, aparāts tiks izslēgts.

- ➔ Ieņemiet vietu vadītāja sēdekļī.
  - ➔ Novietojiet braukšanas virziena izvēles slēdzi vidējā pozīcijā.
  - ➔ Nofiksēt stāvbremzi.
  - ➔ Ielieciet aizdedzes atslēgu aizdedzē.
  - ➔ Aizdedzes atslēgu pagrieziet pozīcijā "I".  
Aparāts ir darba gatavībā.
  - ➔ Aizdedzes atslēgu pagrieziet pozīcijā "II".  
Aparāts ir braukšanas gatavībā.
- Norāde:** Akumulatora kapacitātes indikators reālo uzlādes līmeni parāda pēc apm. 10 sekundēm.

## Braukšana ar aparātu

- ➔ Pārslēdziet programmu izvēles slēdzi uz "Transportēšana" .
- ➔ Nospiediet un turiet nospiešanu bremžu pedāli.
- ➔ Atlaidiet stāvbremzi.

### Braukšana uz priekšu

- ➔ Pārslēdziet braukšanas virziena slēdzi uz "Uz priekšu".
- ➔ Lēnām nospiediet braukšanas pedāli.

### Braukšana atpakaļgaitā

#### ⚠ Bīstami

Savainošanās risks! Braucot atpakaļgaitā nedrīkst būt apdraudētas trešās personas, nepieciešamības gadījumā dodiet tām norādes.

### Uzmanību

Bojājuma risks! Braukšanas virziena izvēles slēdzi izmantojiet tikai tad, kad aparāts stāv uz vietas.

- ➔ Pārslēdziet braukšanas virziena slēdzi uz "Atpakaļgaita".
- ➔ Lēnām nospiediet braukšanas pedāli.

### Braukšanas veids

- Ar braukšanas pedāli vienmērīgi var noregulēt braukšanas ātrumu.
- Izvairieties no grūdienveidīgas pedāļu spiešanas, tas var izraisīt hidrauliskās iekārtas bojājumus.

### Bremzēšana

- ➔ Atlaidiet braukšanas pedāli, aparāts nobremzē patstāvīgi un apstājas.

**Norāde:** bremžu darbības efektivitāti var pastiprināt, nospiežot bremžu pedāli.

### Šķēršļu pārvarēšana

Līdz 70 mm augstu, nekustīgu šķēršļu pārvarēšana:

- ➔ Iēni un uzmanīgi pārbrauciet tiem pāri virzienā uz priekšu.

Vairāk kā 70 mm augstu, nekustīgu šķēršļu pārvarēšana:

- ➔ Šķēršļus drīkst pārvarēt tikai ar piemērotas rampas palīdzību.

## Slaucīšanas režīms

### Uzmanību

Neslaucīt iekšā iepakojuma lentēs, drāti vai līdzi, tas var novest pie slaucītājmehānikas bojājumiem.

**Norāde:** Lai sasniegtu optimālo tīrīšanas rezultātu, pārvietošanās ātrums būtu jāpielāgo apstākļiem.

**Norāde:** Eksploatācijas laikā putekļu filtrs ir jāiztīra regulāros laika intervālos.

### Sausas virsmas slaucīšana

→ Ieslēdziet ventilatoru.

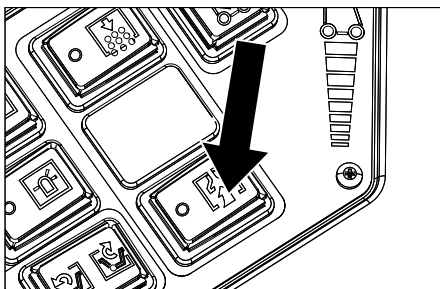

→ Veicot virsmu tīrīšanu, programmu izvēles slēdzi pārslēdziet uz "Slaucīšana ar slaucītājveltni".

→ Tīrot malas, programmu izvēles slēdzi pārslēdziet uz "Slaucīšana ar slaucītājveltni un sānu slotām".

### Mitras vai slapjas virsmas slaucīšana

→ Ieslēdziet ventilatoru.

→ Veicot virsmu tīrīšanu, programmu izvēles slēdzi pārslēdziet uz "Slaucīšana ar slaucītājveltni".

→ Tīrot malas, programmu izvēles slēdzi pārslēdziet uz "Slaucīšana ar slaucītājveltni un sānu slotām".

## Iztukšojiet netīrumu tvertni

### ⚠ Bīstami

Savainošanās risks! Iztukšošanas laikā netīrumu tvertnes kustību rādiusā nedrīkst atrasties personas un dzīvnieki.

### ⚠ Bīstami

Saspiešanas risks! Nelieciet rokas iztukšošanas mehānisma stieņu sistēmā. Neuzturieties zem paceltas tvertnes.

### ⚠ Bīstami

Apgāšanās risks! Iztukšošanas laikā aparātu novietojiet uz līdzenas virsmas.

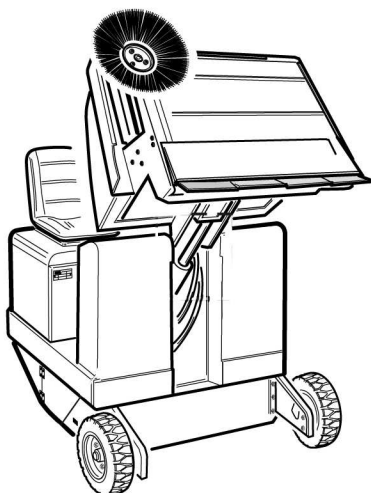

→ Pārslēdziet programmu izvēles slēdzi uz "Transportēšana" .

→ Paceliet netīrumu tvertni.

→ Piebrauciet pie netīrumu savākšanas konteineru.

→ Nofiksēt stāvbremzi.

→ Tvertnes vāka atvēršana: nospiediet slēdzi pa kreisi un iztukšojiet netīrumu tvertni.

→ Tvertnes vāka aizvēršana: nospiediet slēdzi pa labi (uz apm. 2 sekundēm), līdz tiek sasniegta gala pozīcija.

→ Atlaidiet stāvbremzi.

→ Lēnām pabrauciet nost no netīrumu savākšanas konteineru.

→ Nolaidiet netīrumu tvertni līdz galam leņķim.

## Aparāta izslēgšana

→ Nospiediet un turiet nospiestu bremžu pedāli.

→ Nofiksēt stāvbremzi.

→ Aizdedzes atslēgu pagrieziet pozīcijā "0" un izņemiet to no aizdedzes.

## Aparāta pārvietošana

### ⚠ Bīstami

Savainošanās un bojājumu risks! Transportējot ņemiet vērā aparāta svaru.

→ Aizdedzes atslēgu pagrieziet pozīcijā "0" un izņemiet to no aizdedzes.

→ Nofiksēt stāvbremzi.

→ Nostipriniet aparātu nostiprināšanas punktus (4x) ar savilcējlentēm, trosēm vai ķēdēm.

→ Nobloķēt aparāta riteņus ar ķīļiem.

→ Transportējot automašīnā, saskaņā ar spēkā esošajām direktīvām nodrošiniet aparātu pret izslīdēšanu un apgāšanos.

## Glabāšana

### ⚠ Bīstami

Savainošanās un bojājumu risks! Uzglabājot ņemiet vērā aparāta svaru.

## Iekonservēšana

Ja slaucītājmašīna netiek izmantota ilgāku laika posmu, lūdzu ievērojiet sekojošus punktus:

→ Novietojiet slaucītājmašīnu uz līdzenas virsmas.

→ Pārslēdziet programmu izvēles slēdzi uz "Transportēšana" .

→ Aizdedzes atslēgu pagrieziet pozīcijā "0" un izņemiet to no aizdedzes.

→ Nobloķēt slaucītājmašīnu pret nejaušu ripošanu.

→ Notīrīt mašīnas ārpusi un iekšpusi.

→ Novietojiet aparātu aizsargātā un sausā vietā.

→ Atvienojiet akumulatora kontaktu no mašīnas.

→ Uzglabāt akumulatoru un aptuveni ik pēc 2 mēnešiem veikt papildus uzlādēšanu.

## Kopšana un tehniskā apkope

### Vispārējās piezīmes

### Uzmanību

Bojājumu briesmas!

Putekļu filtru nedrīkst mazgāt.

→ Pirms aparāta tīrīšanas un tehniskās apkopes, detaļu nomaiņas vai pārveidošanas uz citu funkciju aparāts ir jāizslēdz, jāizņem aizdedzes atslēga un jāatvieno akumulatora kontakts, resp. jāatvieno akumulators.

– Ierīces labošanu drīkst izpildīt tikai autorizēti klientu apkalpošanas dienesti vai šās nozares speciālisti, kas ir iepazinušies ar visiem svarīgajiem drošības noteikumiem.

– Pārvietojamiem profesionāli lietojamiem aparātiem ir jāveic drošības pārbaude saskaņā ar Vācijas Elektrotehniku Apvienības priekšrakstiem (VDE 0701).

→ Novietojiet slaucītājmašīnu uz līdzenas virsmas.

→ Aizdedzes atslēgu pagrieziet pozīcijā "0" un izņemiet to no aizdedzes.

→ Nofiksēt stāvbremzi.

### Tīrīšana

### Uzmanību

Bojājumu briesmas! Aparātu nedrīkst tīrīt, izmantojot ūdeni vai augstspiediena ūdens strūklu (tsslēguma vai citu bojājumu briesmas).

### Aparāta iekšpuses tīrīšana

#### ⚠ Bīstami

Savainošanās risks! Lietojiet pretputekļu masku un aizsargbrilles.

→ Notīrīt aparātu ar lupatu.

→ Izpūst aparātu ar saspiestu gaisu.

### Aparāta ārējā tīrīšana

→ No ārpusi aparātu notīriet ar mitru lupatu, kas piesūcināta ar maigu mazgāšanas sārmu.

**Norāde:** Neizmantojiet agresīvus mazgāšanas līdzekļus.

### Apkopes veikšanas intervāli

Ievērojiet pārbaužu kontrollapu 5.950-648.0!

**Norāde:** Darba stundu skaitītājs uzrāda tehniskās apkopes starplaikus.

### Klienta veicamā tehniskā apkope

**Norāde:** Visi servisa un tehniskās apkopes darbi, ja ierīci apkalpo klients, ir jāveic kvalificētam speciālistam. Vajadzības gadījumā jebkurā brīdī var tikt pieaicināts firmas Kärcher speciālists.

### Ikdienas apkope:

→ Pārbaudīt sānu slotu un slaucītājveltnu nodilumu un uztītu lenšu esamību.

→ Pārbaudīt vadības elementu funkcionēšanu.

→ Pārbaudiet, vai aparāts nav bojātas.



### Iknedējas apkope:

- Iztīriet hidrauliskās eļļas dzesētāju.
- Pārbaudiet hidraulisko iekārtu.
- Pārbaudiet hidrauliskās eļļas līmeni.
- Pārbaudiet bremžu šķidrums līmeni.
- Pārbaudiet blīvplāksņu nodilumu, vajadzības gadījumā nomainīt
- Pārbaudiet un ieeļļojiet tvertnes vāku.

### Apkope pēc nodiluma:

- Nomainīt blīvlistes.
- Pieregulējiet vai nomainiet sānu blīvējumus.
- Nomainīt slaucītājveltni.
- Nomainīt sāna slotu.

**Norāde:** Aprakstu skatīt sadaļā "Apkopes darbi".

### Klientu apkalpošanas dienesta veicamā tehniskā apkope

#### Apkope pēc 50 darba stundām:

- uzticiet veikt pirmo pārbaudi atbilstoši apkopes žurnālam.

#### Apkope pēc 250 darba stundām:

- uzticiet veikt pārbaudi atbilstoši apkopes žurnālam.

**Norāde:** Lai saglabātu tiesības uz garantiju, visus servisa un tehniskās apkopes darbus garantijas termiņa laikā ir jāveic autorizētam Kärcher klientu apkalpošanas dienestam, atbilstoši tehniskās apkopes burtnīcai.

### Apkopes darbi

#### Sagatavošana:

- Novietojiet slaucītājmašīnu uz līdzenas virsmas.
- Aizdedzes atslēgu pagrieziet pozīcijā "0" un izņemiet to no aizdedzes.
- Nofiksēt stāvbremzi.

#### Vispārējie drošības tehnikas noteikumi

##### ⚠ **Bīstami**

*Savainošanās risks! Ja ir pacelta netīrumu tvertne, vienmēr ievietojiet fiksācijas stieni.*



- 1 Fiksācijas stieņa turētājs
- 2 Fiksācijas stienis

- Iztukšošanai no augšas paredzēto fiksācijas stieni atlokiet uz augšu un ielieciet turētājā (nofiksētā stāvoklī).

### Akumulatoru nomaīņa

Akumulatorus var nomainīt tikai kā komplektu. Nomaīņu drīkst veikt tikai kvalificēti speciālisti.

- Sakarā ar lielo svaru (460 kg) nomaīņa jāveic, izmantojot celtni.

**Norāde:** Pirms akumulatora nomaīņas jānoskrūvē šķērssprauslis.



- Demontējot akumulatoru, jānodrošina, ka vispirms tiek atvienots mīnusa pola vadojums.
- Nostipriniet celtna troses akumulatoru komplekta 4 cilpās un uzmanīgi izceliet akumulatorus.

### Hidrauliskās eļļas līmeņa pārbaude un hidrauliskās eļļas papildināšana

#### Piezīme

*Netīrumu tvertne nedrīkst būt pacelta.*

- Atveriet motora pārsegu.



- 1 Hidrauliskās eļļas tvertne
- 2 Lodziņš
- 3 Noslēgvāciņš, eļļas iepildes atvere
- 4 Hidrauliskās eļļas dzesētājs
- 5 Manometrs

- Pārbaudiet hidrauliskās eļļas līmeni caur lodziņu.
  - Eļļas līmenim jābūt starp atzīmēm "MIN" un "MAX".
  - Ja eļļas līmenis ir zem "MIN" atzīmes, pielejiet hidraulisko eļļu.
- Noskrūvējiet eļļas iepildes atveres noslēgvāciņu.
- Notīriet zonu ap iepildes atveri.
- Papildiniet hidraulisko eļļu.

#### Eļļu veidi: skatīt tehniskos datus

- Uzskrūvējiet eļļas iepildes atveres noslēgvāciņu.

#### Piezīme

*Ja manometrs uzrāda paaugstinātu hidrauliskās eļļas spiedienu, hidrauliskās eļļas filtrs ir jānomaina Kärcher klientu servisā.*

### Hidrauliskās iekārtas pārbaude

- Nofiksēt stāvbremzi.
  - Iedarbiniet motoru.
- Hidrauliskās iekārtas apkopi drīkst veikt tikai Kärcher klientu servisā.
- Pārbaudiet visu hidraulisko šļūteņu un pieslēgumu hermētiskumu.

### Slaucītājveltna pārbaude

- Aizdedzes atslēgu pagrieziet pozīcijā "I".
- Paceliet netīrumu tvertni līdz galam uz augšu.
- Aizdedzes atslēgu pagrieziet pozīcijā 0.
- Nofiksēt stāvbremzi.
- Ievietojiet iztukšošanai no augšas paredzēto fiksācijas stieni.
- Novākt no veltna uzlītās lentes vai auklas.
- Izņemiet fiksācijas stieni.
- Ielieciet aizdedzes atslēgu aizdedzē.
- Aizdedzes atslēgu pagrieziet pozīcijā "I".
- Nolaidiet netīrumu tvertni līdz galam lejā.
- Aizdedzes atslēgu pagrieziet pozīcijā "0" un izņemiet to no aizdedzes.

### Slaucītājveltna nomaīņa

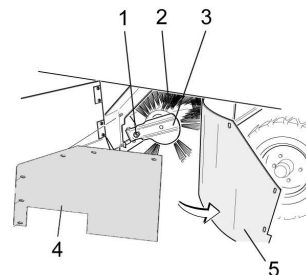

- 1 Slaucītājveltna turētāja stiprinājuma skrūve
- 2 Slaucītājveltnis
- 3 Slaucītājveltna turētājs
- 4 Turētājplāksnes sānu blīvējums
- 5 Sānu blīvējums

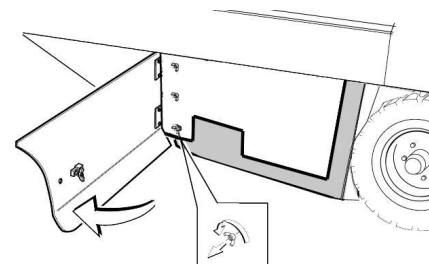

- Atveriet sānu apšuvumu ar atslēgu.
- Noskrūvējiet no turētājplāksnes sānu blīvējuma spārnuzgriežņus un noņemiet turētājplāksni.
- Atvirziet sānu blīvējumu uz ārpusi.
- Izskrūvējiet slaucītājveltna turētāja stiprinājuma skrūvi un izvīziet turētāju uz āru.
- Izņemiet slaucītājveltni.



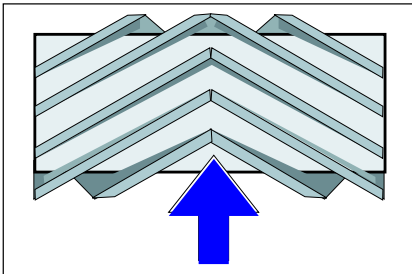

Slaucītājveltna montāžas stāvoklis braukšanas virzienā (skatoties no priekšpusēs)  
**Norāde:** Iebūvējot jauno slaucītājveltni, sekojiet suku komplekta stāvoklim.

→ Iemontējiet jaunu slaucītājveltni. Slaucītājveltna gropes ir jāuzliek uz pretējā balansiera izciļņiem.

**Norāde:** Pēc jaunā slaucītājveltna montāžas no jauna jānoregulē slaucīšanas josla.

### Slaucītājveltna slaucīšanas virsmas pārbaude un pielāgošana

**Norāde:** Slaucīšanas josla rūpnīcā ir iestatīta 80 mm platumā, taču, nolietojoties slaucītājveltnim, tā pakāpeniski var sarukt.

→ Pārbaudiet gaisa spiedienu riepiēs.

→ Izslēdziet sūcējventilatoru.

→ Brauciet ar slaucītājmašīnu pa līdzenu un gludu grīdu, kas klāta ar putekļiem vai krītu.

→ Pārslēdziet programmu izvēles slēdzi uz "Slaucīšanu ar slaucītājveltni".

→ Pārslēdziet programmu izvēles slēdzi uz "Transportēšana".

→ Brauciet ar aparātu atpakaļgaitā.

→ Pārbaudiet slaucīšanas virsmu.

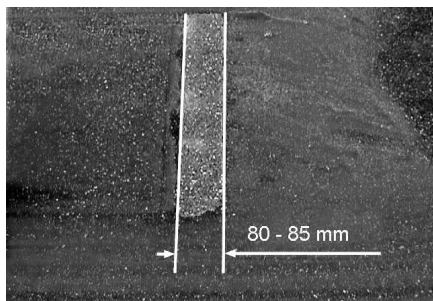

Slaucīšanas joslas formai ir jāveido vienmērīgs, 80-85 mm plats taisnstūris.

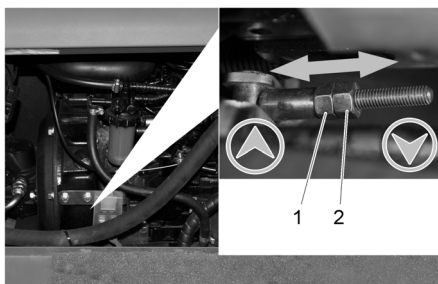

1 Regulēšanas uzgrieznis

2 Kontruzgrieznis

→ Atveriet motora sānu pārsegu.

→ Atskrūvējiet kontruzgriezni.

→ Noregulējiet slaucīšanas joslu

→ Pievelciet kontruzgriezni.

→ Pārbaudiet slaucītājveltna slaucīšanas virsmu.

### Sānu slotas slaucīšanas joslas pārbaude un iestatīšana

→ Paceliet sānu slotu.

→ Brauciet ar slaucītājmašīnu pa līdzenu un gludu grīdu, kas klāta ar putekļiem vai krītu.

→ Pārslēdziet programmu izvēles slēdzi uz "Slaucīšana ar slaucītājveltni un sānu slotām".

→ Paceliet sānu slotu.

→ Pārslēdziet programmu izvēles slēdzi uz "Braukšana".

→ Brauciet ar aparātu atpakaļgaitā.

→ Pārbaudiet slaucīšanas virsmu.

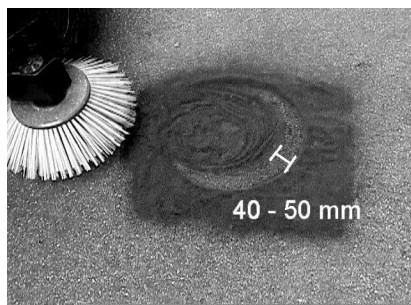

Slaucīšanas joslas platumam vajadzētu būt starp 40-50 mm.

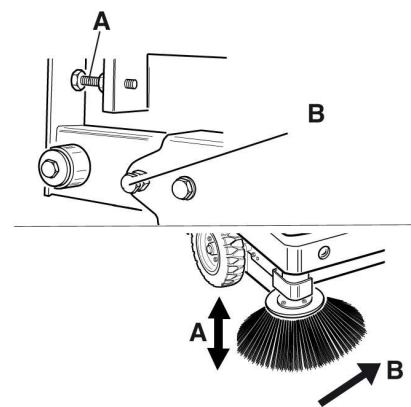

→ Koriģējiet slaucīšanas joslu ar divām regulēšanas skrūvēm.

→ Pārbaudiet slaucīšanas virsmu.

### Sānu blīvējumu regulēšana

→ Uzbīdiet netīrumu tvertni uz augšu un nostipriniet ar fiksācijas stieni.

### ⚠ Bīstami

*Savainošanās risks! Ja ir pacelta netīrumu tvertne, vienmēr ievietojiet fiksācijas stieni.*

→ Iztukšošanai no augšas paredzēto fiksācijas stieni atlokiet uz augšu un ielieciet turētājā (nofiksētā stāvoklī).



1 Fiksācijas stieņa turētājs

2 Fiksācijas stienis

→ Atveriet sānu apšuvumu, kā aprakstīts nodaļā "Slaucītājveltna nomaiņa".

→ Atskrūvējiet sānu turētājplāksnes 6 spārnuzgriežņus.

→ Atskrūvējiet priekšējās turētājplāksnes 3 uzgriežņus (SW 13).

→ Nospiediet sānu blīvējumu tik tālu uz leju (iegarenajā caurumā), līdz tā attālumš līdz zemei ir 1 - 3 mm.

→ Pieskrūvējiet turētājplāksnes.

→ Atkārtojiet tās pašas darbības aparāta otrā pusē.

### Putekļu filtra manuāla tīrīšana

→ Izīriet putekļu filtru, nospiežot filtra tīrīšanas taustiņu.

### Putekļu filtra nomaiņa

#### ⚠ Brīdinājums

*Pirms sākt putekļu filtra nomaiņu, iztukšojiet netīrumu tvertni. Strādājot ar filtrēšanas sistēmu, valkājiet putekļu aizsargmasku. Ievērojiet drošības noteikumus par rīcību sīku putekļu gadījumā.*

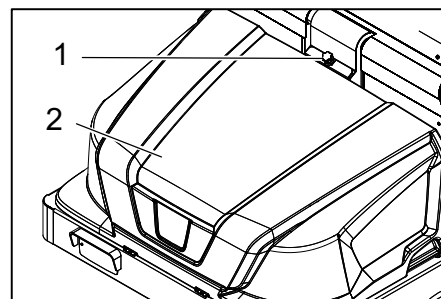

1 Aparāta pārsega fiksators

2 Ierīces pārsegs

→ Atveriet noslēgu, izskrūvējot zvaigznes tipa skrūvi.

→ Pavirziet aparāta pārsegu uz priekšu.

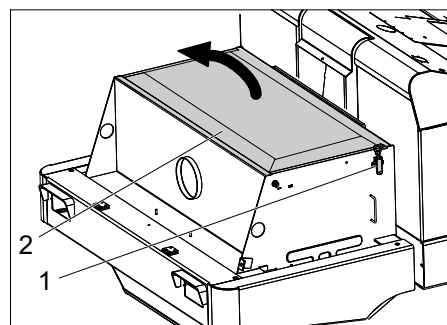

→ Atveriet filtra pārsegu.

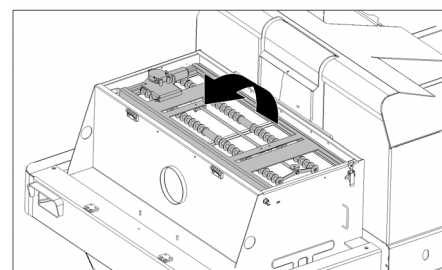

→ Pavirziet filtra izkrafīšanas mehānismu uz priekšu.

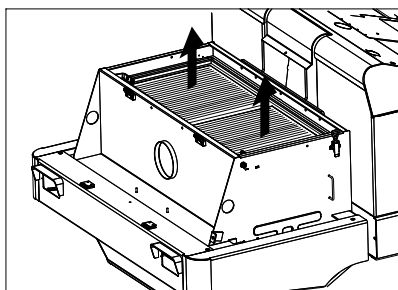

- Nomainiet putekļu filtru.
- Aizveriet filtra pārsegu.

#### Luktura (opcija) spuldzes nomaiņa

- Noskrūvējiet lukturi.
- Izņemiet lukturi un atvienojiet kontaktus.

**Norāde:** ievērojiet kontaktu pozīcijas.

- Atskrūvējiet luktura daļas.
- Noņemiet luktura korpusu un turiet to horizontāli, jo gaismas ķermeņi nav nostiprināti.
- Atbloķējiet fiksācijas skavu un izņemiet spuldzi.
- Ielieciet jaunu spuldzi.
- Salieciet to kopā apgrieztā secībā.

#### Virziena rādītāja (opcija) spuldzes nomaiņa

**Norāde:** lai nomainītu virziena rādītāja spuldzi, no virziena rādītāja korpusa izņemiet stikliņu.

#### Drošinātāju nomaiņa

- Atveriet drošinātāju turētāju.

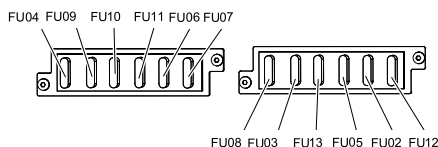

- Pārbaudīt drošinātājus.
- Atjaunojiet bojātos drošinātājus.

**Norāde:** Drošinātājs FU 01 (galvenais drošinātājs) atrodas uz elektronikas korpusa. Drošinātāji FU 14, FU 15 un FU 16 atrodas elektronikas korpusā. **Uzmanību:** Atvērt korpusu un nomainīt drošinātājus atļauts tikai autorizētam klientu servisam.

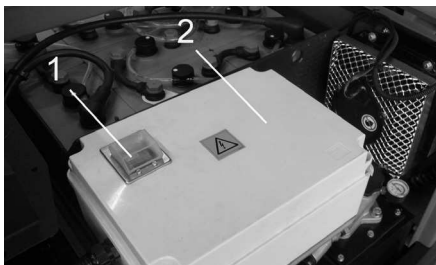

- 1 Drošinātājs FU 1 (galvenais drošinātājs)
- 2 Elektronikas korpus

FU 01	Galvenais drošinātājs	220 A
FU 02	Sēdekļa kontaktslēdzis	3 A
FU 03	Vadītāja kabīne (opcija)	10 A
FU 04	Braukšanas virziena slēdzis	5 A
FU 05	Daudzfunkcionālais displejs	3 A
FU 06	Hidrauliskās eļļas dzesētājs	25 A
FU 07	Programmas izvēles slēdzis	15 A
FU 08	Signāлтаure	10 A
FU 09	Apgaismojums pa kreisi	7,5 A
FU 10	Apgaismojums pa labi	7,5 A
FU 11	Darba apgaismojums	10 A
FU 12	Bākuguns	5 A
FU 13	Izkraīšanas sistēma	10 A
FU 14	Motors	3 A
FU 15	Sprieguma pārveidotājs	20 A
FU 16	Slēdzis ar atslēgu	3 A

**Norāde:** Drošinātājus apmainiet tikai pret tāda paša stipruma drošinātājiem.

## EK Atbilstības deklarācija

Ar šo mēs paziņojam, ka turpmāk minētā iekārta, pamatojoties uz tās konstrukciju un izgatavošanas veidu, kā arī mūsu apgrozībā laistajā izpildījumā atbilst ES direktīvu attiecīgajām galvenajām drošības un veselības aizsardzības prasībām. Iekārtā izdarot ar mums nesaskaņotas izmaiņas, šis paziņojums zaudē savu spēku.

**Produkts:** Slaucītājmašīna  
**Tips:** 1.186-xxx

**Attiecīgās ES direktīvas:**  
2006/42/EK (+2009/127/EK)  
2004/108/EK  
2000/14/EK

**Piemērotās harmonizētās normas:**

EN 55012: 2007 + A1: 2009  
EN 61000-6-2: 2005  
EN 60335-1  
EN 60335-2-29: 2004+A2: 2010  
EN 60335-2-72  
EN 61000-3-2: 2006+A1: 2009+A2: 2009  
EN 61000-3-3: 2008  
EN 62233: 2008

**Atbilstības novērtēšanas procedūra:**

2000/14/EK: V pielikums  
**Skānas intensitātes līmenis dB(A)**  
Izmērītāis: 90  
Garantētais: 93

Apakšā parakstījušās personas rīkojas uzņēmuma vadības uzdevumā un pēc tās pilnvarojuma.

H. Jenner  
CEO

S. Reiser  
Head of Approval

Par dokumentāciju sastādīšanu atbildīgā persona:  
S. Reiser

Alfred Kärcher GmbH & Co. KG  
Alfred-Kärcher-Str. 28 - 40  
71364 Winnenden (Germany)  
Tālr.: +49 7195 14-0  
Fakss: +49 7195 14-2212

Winnenden, 2012/04/01

## Garantija

Katrā valstī ir spēkā mūsu uzņēmuma atbildīgās sabiedrības izdotie garantijas nosacījumi. Garantijas termiņa ietvaros iespējamās Jūsu iekārtas darbības traucējumus mēs novērsīsim bez maksas, ja to cēlonis ir materiāla vai ražošanas defekts. Garantijas remonta nepieciešamības gadījumā ar pirkumu apliecināšanu dokumentu griežieties pie tirgotāja vai tuvākajā pilnvarotajā klientu apkalpošanas dienestā.

## Palīdzība darbības traucējumu gadījumā

Darbības traucējums	Traucējuma novēršana
Aparāts nebrauc vai brauc tikai lēnām	Apsēdieties vadītāja krēslā, tiek aktivēts sēdekļa kontaktslēdzis
	Ieslēdziet izslēgušos drošinātāju FU 1 (uz elektronikas korpusa)
	Uzlādēt vai nomainīt akumulatoru
	Atbrīvot stāvbremzi
	Pārbaudiet, vai nav aptinušās lentes un auklas. Informēt Kärcher klientu servisu.
Svilpjoša skaņa hidrauliskajā iekārtā	Uzpildīt hidraulisko šķidrumu
	Informēt Kärcher klientu servisu.
Sukas griežas tikai lēnām vai negriežas vispār.	Pārbaudiet, vai nav aptinušās lentes un auklas.
	Informēt Kärcher klientu servisu.
Suku zonā ir maza sūkšanas jauda vai tās nav	Filtra tīrīšana
	Informēt Kärcher klientu servisu.
Aparāts putinā	Sānu blīvējumu regulēšana
	Ieslēgt ventilatoru
	Iztīrīt putekļu filtru
	Nomainīt filtra blīves
	Informēt Kärcher klientu servisu.
Slaucītājmašīna atstāj nesaslaucītus netīrumus	Iztukšot netīrumu tvertni
	Iztīrīt putekļu filtru
	Nomainiet slaucītājveltni
	Noregulējiet slaucīšanas joslu
	Nomainiet netīrumu tvertnes blīvlentes
	Novērsiet slaucītājveltna bloķēšanās iemeslu
	Informēt Kärcher klientu servisu.
Netīrumu tvertni nevar pacelt vai nolaist	Pārbaudīt drošinātājus.
	Informēt Kärcher klientu servisu.
Netīrumu tvertne griežas pārāk lēni vai negriežas nemaz	Informēt Kärcher klientu servisu.
Hidrauliski darbināmo daļu darbības traucējumi	Informēt Kärcher klientu servisu.

## Tehniskie dati

		KM 130/300 R Bp
<b>Ierīces dati</b>		
Braukšanas ātrums uz priekšu	km/h	7
Braukšanas ātrums atpakaļgaitā	km/h	7
Kāptspēja (max.)	--	14 %
Slaucīšanas platība bez sānu slotām	m <sup>2</sup> /h	7000
Slaucīšanas platība ar 1 sānu slotu	m <sup>2</sup> /h	9100
Darba platums bez sānu slotas	mm	1000
Darba platums ar 1 sānu slotu	mm	1300
Aizsardzība pret pilēšanu	--	IPX 3
Izmantošanas laiks ar pilnībā uzlādētu akumulatoru	h	2
<b>Elektrosistēma</b>		
Akumulatora kapacitāte	V, Ah	36, 360
Bateriju nomaīņa	kg	460
<b>Hidrauliskā iekārta</b>		
Kopējais eļļas daudzums visā hidrauliskajā iekārtā	l	25
Eļļas daudzums hidrauliskās eļļas tvertnē	l	20,5
Hidrauliskās eļļas veids	--	HV 46
<b>Nefīrumu tvertne</b>		
Maks. izkraušanas augstums	mm	1400
Nefīrumu tvertnes tilpums	l	300
<b>Slaucītājveltnis</b>		
Slaucītājveltna diametrs	mm	300
Slaucītājveltna platums	mm	1000
Apgriezienu skaits	1/min	325
Slaucīšanas josla	mm	80
<b>Sānu slotas</b>		
Sānu slotas diametrs	mm	600
Apgriezienu skaits (bezpakāpju)	1/min	61
<b>Gumijas riepas</b>		
Lielums priekšā	--	15-4,5 x 8
Lielums aizmugurē	--	15-4,5 x 8
<b>Bremzes</b>		
Priekšējie riteņi	--	mehāniska
Aizmugurējais ritenis	--	hidrostatiskas
<b>Filtru un pumpju sistēma</b>		
Konstrukcija	--	Plakani salocītais filtrs
Apgriezienu skaits	1/min	2800
Filtra virsma, smalku putekļu filtrs	m <sup>2</sup>	5,2
Nominālais iesūkšanas sistēmas zemspiediens	mbar	15,5
Nominālā iesūkšanas sistēmas apjoma plūsma	m <sup>3</sup> /h	800
Izkrašanas sistēma	--	Elektromotors
<b>Apkārtējās vides apstākļi</b>		
Temperatūra	°C	-5 līdz +40
Gaisa mitrums, neaprasojis	%	0 - 90
<b>Saskaņā ar EN 60335-2-72 aprēķinātās vērtības</b>		
<b>Trokšņu emisija</b>		
Skaņas spiediena līmenis L <sub>pA</sub>	dB(A)	75
Nenoteiktība K <sub>pA</sub>	dB(A)	3
Skaņas jaudas līmenis L <sub>WA</sub> + nenoteiktība K <sub>WA</sub>	dB(A)	93
<b>Aparāta vibrācijas</b>		
Plaukstas-rokas vibrācijas lielums	m/s <sup>2</sup>	< 2,5
Sēdekļis	m/s <sup>2</sup>	< 2,5
Nenoteiktība K	m/s <sup>2</sup>	0,1
<b>Izmēri un svars</b>		
Garums x platums x augstums	mm	2040x1330x1430
Pagriešanās rādiuss pa labi	mm	1400
Pagriešanās rādiuss pa kreisi	mm	1400
Pašmasa (bez/ar akumulatoru)	kg	840/1300
Pieļaujama kopējais svars	kg	1789
Pieļaujama ass noslodze priekšā	kg	897
Pieļaujama ass noslodze aizmugurē	kg	892
<b>Rezervētas tiesības veikt tehniskas izmaiņas!</b>		



Prieš pirmą kartą pradėdant naudoti prietaisu, būtina atidžiai perskaityti originalią instrukciją, ja vadovautis ir saugoti, kad ja galima būtų naudotis vėliau arba perduoti naujam savininkui.

Prieš pirmąjį naudojimą, būtinai perskaitykite saugos reikalavimus Nr. 5.956-250!

## Turinys

Saugos reikalavimai . . . . .	LT	..	1
Bendrieji nurodymai . . . . .	LT	..	1
Simboliai ant prietaiso . . . . .	LT	..	2
Naudojimo instrukcijoje naudojami simboliai . . . . .	LT	..	2
Veikimas . . . . .	LT	..	2
Naudojimas pagal paskirtį . . . . .	LT	..	2
Tinkami paviršiai . . . . .	LT	..	2
Aplinkos apsauga . . . . .	LT	..	2
Valdymo ir funkciniai elementai . . . . .	LT	..	3
Šluojamosios mašinos paviršius . . . . .	LT	..	3
Valdymo plotas . . . . .	LT	..	3
Funkciniai mygtukai . . . . .	LT	..	3
Kontrolinės lemputės ir ekranas . . . . .	LT	..	4
Prieš pradėdant naudoti . . . . .	LT	..	4
Mašinisto kabina atvertimas . . . . .	LT	..	4
Stovėjimo stabdžio fiksavimas / atleidimas . . . . .	LT	..	4
Šluojamosios mašinos be pavaros mechanizmo stūmimas . . . . .	LT	..	4
Prietaiso su pavaros mechanizmu pastūmimas . . . . .	LT	..	4
Naudojimo pradžia . . . . .	LT	..	4
Bendrieji nurodymai . . . . .	LT	..	4
Patikros ir techninės priežiūros darbai . . . . .	LT	..	4
Prieš pradėdant naudoti . . . . .	LT	..	4
Saugos nurodymai dėl baterijos . . . . .	LT	..	4
Baterijų įkrovimas . . . . .	LT	..	5
Naudojimas . . . . .	LT	..	5
Vairuotojo sėdynės reguliavimas . . . . .	LT	..	5
Programos pasirinkimas . . . . .	LT	..	5
Mašinos įjungimas . . . . .	LT	..	5
Važiavimo režimas . . . . .	LT	..	5
Valymas . . . . .	LT	..	6
Dulkių maišelio ištuštinimas . . . . .	LT	..	6
Prietaiso išjungimas . . . . .	LT	..	6
Transportavimas . . . . .	LT	..	6
Laikymas . . . . .	LT	..	6
Laikinas prietaiso nenaudojimas . . . . .	LT	..	6
Priežiūra ir aptarnavimas . . . . .	LT	..	6
Bendrieji nurodymai . . . . .	LT	..	6
Valymas . . . . .	LT	..	6
Priežiūros intervalai . . . . .	LT	..	6
Aptarnavimo darbai . . . . .	LT	..	7
EB atitikties deklaracija . . . . .	LT	..	9
Garantija . . . . .	LT	..	9
Pagalba gedimų atveju . . . . .	LT	..	10
Techniniai duomenys . . . . .	LT	..	11

## Saugos reikalavimai



*Pavojus pažeisti klausą. Dirbdami prietaisu, būtinai naudokite tinkamą klausos apsaugą.*

## Bendrieji nurodymai

Išpakuodami įrenginį pastebėję transportavimo metu padarytų pažeidimų, praneškite pardavėjui.

- Ant įrenginio pritvirtintuose įspėjamuosiuose ženkluose ir nurodymų lentelėse pateikiama svarbi informacija, reikalinga, norint saugiai naudoti prietaisą.
- Be naudojimo instrukcijoje pateiktųjų įstatymus leidžiančių institucijų nurodymų dėl nelaimingų atsitikimų prevencijos ir saugos.

### Pastabos dėl iškrovimo

#### ⚠ Pavojus

*Susižalojimo pavojus, pažeidimų pavojus! Perkraudami įrenginį, atsižvelkite į jo svorį!*

Masė (be baterijų)	840 kg*
Masė (su baterijomis)	1 300 kg*
* Sumontavus priedus, masė padidėja.	

#### ➔ Nenaudokite šakinio krautuvo.

➔ Įrenginiui perkrauti naudokite tinkamą rampą arba kraną!

➔ Naudodami pakylą, įsitikinkite, ar grindų laisvumas siekia 70 mm.

➔ Jei įrenginys tiekiamas ant padėklo, iš pridėtų lentų pasigaminkite rampą nuvažiavimui.

Tam skirtą instrukciją rasite 2 psl. (vidinė viršelio pusė).

**Svarbi pastaba:** kiekvieną lentą tvirtai suveržkite dviem varžtais.

### Važiavimo režimas

#### ⚠ Pavojus

*Susižalojimo pavojus, pažeidimų pavojus!*

#### ⚠ Pavojus

*Sužalojimų pavojus!*

*Mašina gali apvirsti ją naudojant ant didelio posvyrio paviršių.*

– *Važiuokite tik ne į statenę nei 14 % įkalnę.*

*Mašina gali apvirsti staigiuose posūkiuose.*

– *Posūkiuose važiuokite lėtai.*

*Mašina gali apvirsti, kai važiuojama ant nestabilaus pagrindo.*

– *Todėl naudokite mašiną tik ant tvirto pagrindo.*

*Mašina gali apvirsti jai per daug pasvirusį šoną.*

– *Mašina gali būti pasvirusi į šoną daugiausiai 10 % posvyrio kampų.*

– Būtina laikytis teisės akto, taisyklių ir įstatymų, reglamentuojančių transporto priemonių eismą.

– Operatorius prietaisą turi naudoti pagal nurodymus. Jis turi paisyti aplinkos sąlygų, o dirbdamas su prietaisu – netoliese esančių žmonių, ypač vaikų.

- Prietaisą gali naudoti tik įgalioti asmenys, išmokyti naudoti ir pademonstravę savo sugebėjimus dirbti su prietaisu.
- Prietaisą naudoti draudžiama vaikams arba jaunuoliams.
- Draudžiama mašina vežti asmenis.
- Važiuoti užsėdamaisiais prietaisais galima tik atsėdus ant sėdynės.

➔ Kad mašina negalėtų pasinaudoti pašaliniai asmenys, ištraukite uždegimo raktą.

➔ Esant įjungtam varikliui, prietaiso nepalikite be priežiūros. Naudotojas gali palikti mašiną tik tada, kai variklis yra išjungtas ir užtikrinama, kad mašina negalės pasinaudoti pašaliniai asmenys, t.y. tada, kai įjungtas stovėjimo stabdys ir ištrauktas uždegimo raktas.

### Baterijomis maitinami prietaisai

**Pastaba:** garantija taikoma tik naudojant „Kärcher“ rekomenduojamas baterijas ir įkroviklius.

- Būtinai laikykitės baterijos ir įkroviklio gamintojų naudojimo instrukcijų. Naudodami baterijas, taip pat laikykitės teisės akto.
- Jokiu būdu nepalikite neįkrautų baterijų, o jas nedelsdami vėl įkraukite.
- Stengdamiesi, kad baterijos neištekėtų, laikykite jas tik švarioje ir sausoje vietoje. Saugokite nuo nešvarumų, pavyzdžiui, metalo dulkių.
- Nedėkite ant baterijos įrankių ir panašių daiktų. Gali kilti trumpojo jungimo ir sproginimo pavojus.
- Prie baterijų arba įkrovimo patalpų jokių būdu nedirbkite su atvira ugnimi, nekurkite kibirkščių ir nerūkykite. Sproginimo pavojus.
- Nusilieskite prie įkaitusių dalių, pavyzdžiui pavaros variklio, (pavojus nudegti).
- Atsargiai elkitės su baterijos rūgštimi. Laikykitės reikiamų saugos reikalavimų!
- Panaudotų baterijų atliekas sutvarkykite laikydamiesi EB direktyvos 91/157/EEB reikalavimų.

### Priedai ir atsarginės dalys

- Leidžiama naudoti tik gamintojo patvirtintus priedus ir atsargines dalis. Originalių priedų ir atsarginių dalių naudojimas užtikrina saugų, be gedimų prietaiso funkcionavimą.
- Dažniausia naudojamų atsarginių dalių sąrašas pateiktas naudojimo instrukcijos pabaigoje.
- Informacijos apie atsargines dalis galite rasti interneto svetainės [www.kaercher.com](http://www.kaercher.com) dalyje „Service“.



## Simboliai ant prietaiso

	<i>Pavojus nusideginti prisilietus prie įkaitusių paviršių! Prieš pradėdami dirbti su prietaisu palaukite, kol išmetamųjų dujų sistema pakankamai atvės.</i>
	<i>Prietaisą naudoti tik mūvint apsaugines pirštines.</i>
	<i>Įstrigus tarp judančių transporto priemonės dalių, kyla traiškymo pavojus</i>
	<i>Judančios dalys gali sužeisti. Nelieskite.</i>
	<i>Gaisro pavojus. Nesiurbkite degančių arba smilkstančių daiktų.</i>
	<i>Grandinės laikiklis / krano taškas</i>
	<i>Automobilių keltuvo pastatymo vieta</i>
	<i>Besisukančio šepetio reguliatorius</i>
	<i>Maksimalus pagrindo nuolydis važiuojant pakelta nešvarumų kamera.</i>
	<i>Važiuokite tik ne į statesnę nei 14 % įkalnę.</i>
	<i>Atsargiai, besisukantis šepetys (atsižvelkite į sukimosi kryptį).</i>
	<i>Įspėjimas dėl pavojingos elektros įtampos!</i>
	<i>Pažeidimo pavojus! Neplaukite dulkių filtro.</i>

## Naudojimo instrukcijoje naudojami simboliai

### **Pavojus**

Žymi gresiantį tiesioginį pavojų, galintį sukelti sunkius sužalojimus arba mirtį.

### **Įspėjimas**

Žymi galimą pavojų, galintį sukelti sunkius sužalojimus arba mirtį.

### **Atsargiai**

Žymi galimą pavojų, galintį sukelti lengvus sužalojimus arba materialinius nuostolius.

## Veikimas

Šluojamoji mašina veikia šlavimo į semtuvą principu.

- Besisukantis šepetys nukreipia nešvarumus tiesiai į nešvarumų kamerą.
- Šoninė šluota išvalo šluojamo paviršiaus kampus ir pakraščius ir nustumia nešvarumus į šepetio judėjimo kelią.
- Smulkios dulkės įsiurbiamos siurbimo orpūte per dulkių filtrą.

## Naudojimas pagal paskirtį

Šluojamoji mašina skirta nešvariems paviršiams viduje ir lauke valyti.

- Prieš pradėdami darbą įsitikinkite, kad prietaisas ir jo darbinės dalys yra geros būklės ir saugūs naudoti. Jei jų būklė nėra nepriekaištinga, prietaiso negalima naudoti.
- Šią šluojamąją mašiną naudokite tik pagal šioje instrukcijoje pateiktus nurodymus.
- Šluojamoji mašina skirta nešvariems paviršiams viduje ir lauke valyti.
- Įrenginys nepritaikytas siurbti sveikatai pavojingas dulkes.
- Jokiu būdu neatlikite jokių įrenginio pakeitimų.
- Niekada nevalykite (nesiurbkite) sprogių skysčių, degių dujų, neskiestų rūgščių ir tirpiklių! Tai taikoma benzinui, dažų skiedikliui arba mazutui, kurie sumišę su siurbimo oru gali sudaryti sprogius garus ir mišinius, taip pat acetonui, neskiestoms rūgštims, tirpikliams, nes jie gali pažeisti įrenginio medžiagas.
- Nevalykite (nesiurbkite) degančių arba smilkstančių daiktų.
- Įrenginys skirtas tik naudojimo instrukcijoje nurodytoms dangoms.
- Mašiną galima naudoti tik įmonės arba jos įgaliotų asmenų nurodytoje teritorijoje.
- Draudžiama būti pavojingoje zonoje. Draudžiama naudoti prietaisą sprogioje aplinkoje.
- Pagrindinės nuorodos: Saugokite prietaisą nuo lengvai užsidegančių medžiagų (sprogių arba degių).

## Tinkami paviršiai

### **Pavojus**



Sužalojimų rizika! Prieš važiuodami patikrinkite pagrindo tvirtumą.

- Asfaltas
- Pramoninių statinių grindiniai
- Monolitinės grindys
- Betonas
- Tašytų akmenų grindinys

### **Atsargiai**

Pažeidimo pavojus! Nešluokite juostų, virvių ir vielų, kadangi jos gali apsvinoti apie besisukantį šepetį.

## Aplinkos apsauga

	Pakuotės medžiagos gali būti perdirbamos. Neišmeskite pakuočių kartu su buitėmis atliekomis, bet atiduokite jas perdirbti.
	Naudotų prietaisų sudėtyje yra vertingų, antriniams žaliavų perdirbimui tinkamų medžiagų, todėl jie turėtų būti atiduoti perdirbimo įmonėms. Akumuliatoriai, alyvos ir panašios medžiagos neturėtų patekti į aplinką. Todėl naudotus prietaisus šalinkite pagal atitinkamą antrinių žaliavų surinkimo sistemą.

## Nurodymai apie sudedamąsias medžiagas (REACH)

Aktualią informaciją apie sudedamąsias dalis rasite adresu:

[www.kaercher.com/REACH](http://www.kaercher.com/REACH)

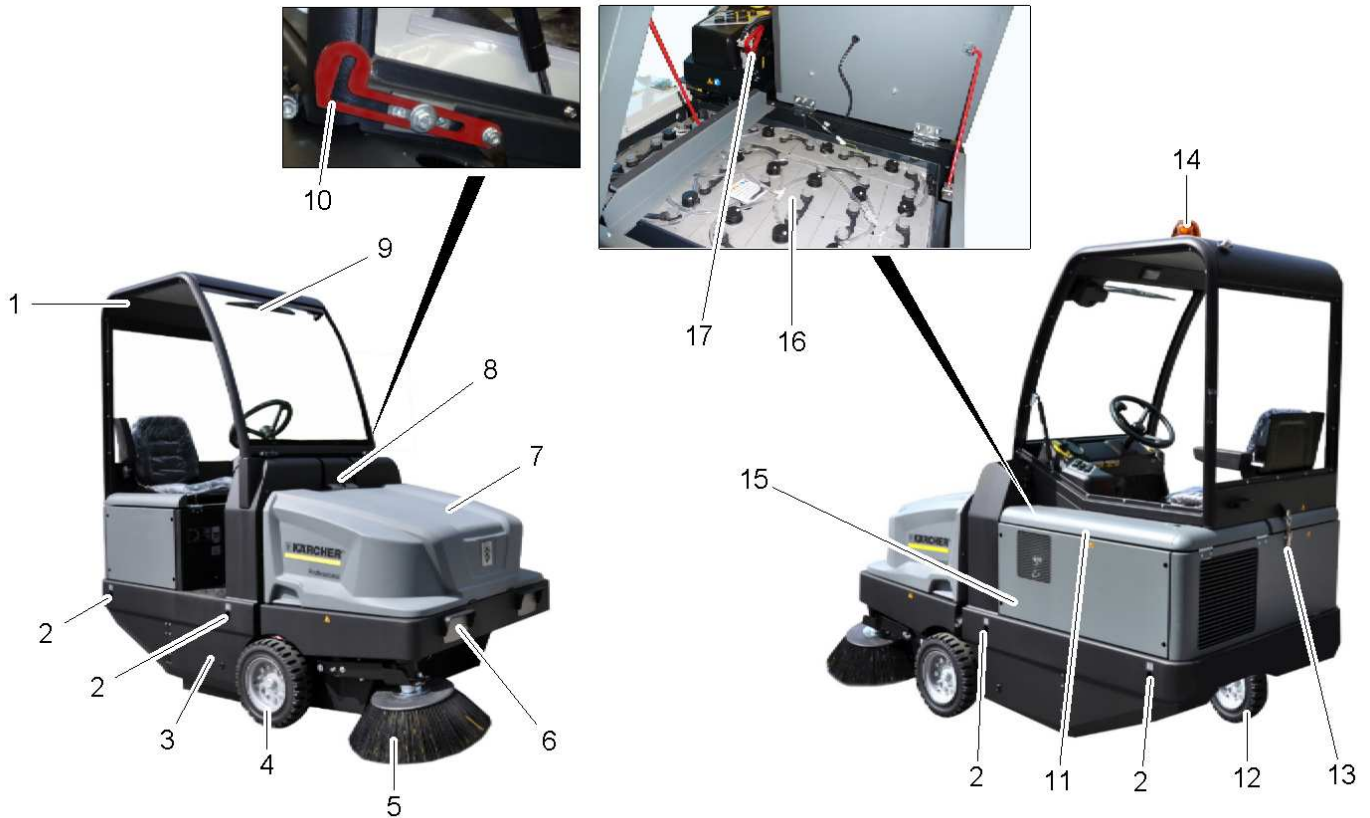

## Šluojamosios mašinos paveikslas

- 1 Mašinisto kabina (papildoma įranga)
- 2 Tvirtinimo taškas (4 vnt.)
- 3 Besisukančio šepetio prieiga
- 4 Priekinis ratas
- 5 Šoninė šluota
- 6 Apšvietimo sistema (papildoma įranga)
- 7 Dulkių maišelis
- 8 Prietaiso gaubto fiksatorius
- 9 Stiklų valytuvus (papildoma įranga)
- 10 Mašinisto kabinos apsauginė svirtis
- 11 Variklio uždanga
- 12 Galinis ratas
- 13 Mašinisto kabinos fiksatorius
- 14 Švyturėlis
- 15 Besisukančio šepetio reguliatorius (nepavaizduotas)
- 16 Maitinimo elementų kompleksas  
1 x 36 V, 360 Ah
- 17 Baterijų kištukas

## Valdymo plotas

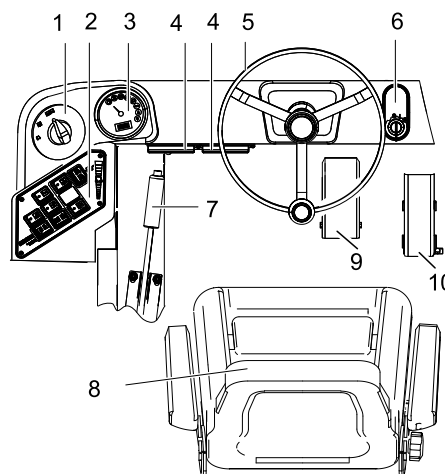

- 1 Programos jungiklis
- 2 Funkciniai mygtukai
- 3 Daugiafunkcis ekranas
- 4 Darbo vietos saugiklių dėžė
- 5 Vairas
- 6 Uždegimo spynelė  
Padėtis „0“: išjungti variklį  
Padėtis „1“: degimas įjungtas  
Padėtis „2“: paleisti variklį
- 7 Stovėjimo stabdys
- 8 Sėdynė (su kontaktiniu sėdynės jungikliu)
- 9 Stabdžio pedalas
- 10 Važiavimo pedalas

## Funkciniai mygtukai

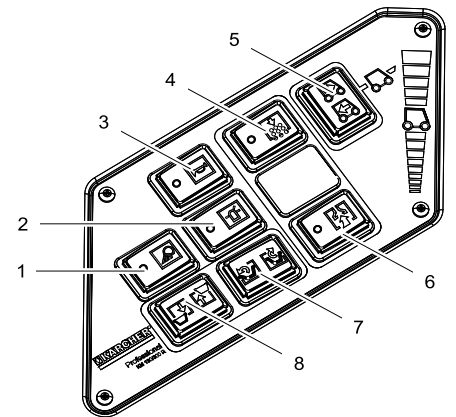

- 1 Darbo šviesos įjungimas/išjungimas (papildoma įranga)
- 2 Švyturėlio įjungimas/išjungimas
- 3 Garsinis signalas
- 4 Filtro valymas
- 5 Važiavimo krypties pasirinkimo jungiklis
- 6 Pūtiklis
- 7 Kameros sklendės atidarymas / uždarymas
- 8 Nešvarumų kameros pakėlimas ir nuleidimas

## Kontrolinės lemputės ir ekranas

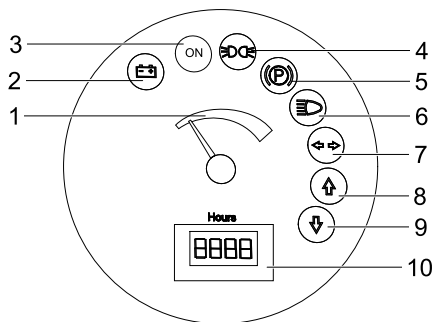

- 1 Baterijų talpa
- 2 Baterijų kontrolinė lemputė
- 3 Darbo režimo kontrolinis indikatorius
- 4 Stovėjimo žibinto kontrolinė lemputė
- 5 Kontrolinė lemputė (neprijungta)
- 6 Trumpųjų šviesų kontrolinė lemputė
- 7 Kontrolinė lemputė (neprijungta)
- 8 Važiavimo pirmyn kontrolinė lemputė
- 9 Važiavimo atgal kontrolinė lemputė
- 10 Eksploatavimo valandų skaitiklis

## Prieš pradėdant naudoti

### Mašinisto kabina atvertimas

Norint atlikti įvairius darbus, gali reikėti atverti mašinisto kabiną (papildoma įranga).

**Pastaba:** mašinisto kabina gali būti atvertta tik stovint ant lygaus paviršiaus ( $\pm 5^\circ$ ).

- Atsklęskite mašinisto kabinos fiksatorių.
- Paverskite mašinisto kabiną aukštyn, kol užsifiksuos apsauginė svirtis.



- Prieš nuleisdami mašinisto kabiną, atfiksukite apsauginę svirtį.

### Stovėjimo stabdžio fiksavimas / atleidimas

- Paspauskite stabdžių pedalą ir taip atleiskite stovėjimo stabdį.
- Paspauskite stabdžių pedalą ir taip užfiksukite stovėjimo stabdį.

## Šluojamosios mašinos be pavaros mechanizmo stūmimas

- Atidarykite valiklio uždangą.
- Hidraulinio siurblio laisvosios eigos svirtį iš šono palenkite žemyn  $90^\circ$ .

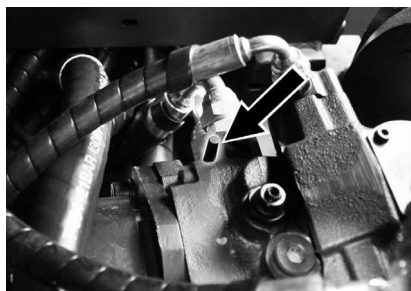

### Atsargiai

Šluojamosios mašinos nestumkite nenaudodami pavaros mechanizmo ilgus atstumus ir didesniu nei  $10 \text{ km/h}$  greičiu.

- Pastūmę vėl užlenkite laisvosios eigos svirtį aukštyn.

### Prietaiso su pavaros mechanizmu pastūmimas

- Pastūmę vėl užlenkite laisvosios eigos svirtį aukštyn.

## Naudojimo pradžia

### Bendrieji nurodymai

- Pastatykite prietaisą ant lygaus paviršiaus.
- Ištraukite uždegimo raktą.
- Stovėjimo stabdžio fiksavimas.

### Patikros ir techninės priežiūros darbai

#### Kas dieną prieš darbo pradžią

- Patikrinkite baterijų įkrovos lygį ir, jei reikia, įkraukite (žr. skyrių „Baterijų įkrovimas“).
- Patikrinkite ar nenusidėvėję valomas velenas bei šoninė šluota ir nesusiviję juostos.
- Patikrinkite, ar ant ratų nėra apsvijusių juostų.
- Patikrinkite, ar veikia visi valdymo elementai.
- Patikrinkite, nepažeistas prietaisas.
- Filtro valymo mygtuku išvalykite dulkių filtrą.

**Pastaba:** aprašymą žr. skyriuje „Patikra ir techninė priežiūra“.

## Prieš pradėdant naudoti

### Saugos nurodymai dėl baterijos

Naudodami baterijas būtinai laikykitės šių nurodymų:

	Laikykitės nurodymų, pateiktų ant akumuliatorių baterijos, naudojimo instrukcijoje ir transporto priemonės instrukcijoje!
	Naudokite akių apsaugos priemones!
	Saugokite vaikus nuo rūgščių ir baterijų!
	Sprogimo pavojus!
	Draudžiama naudoti atvirą ugnį, atvirą šviesą, sukelti kibirkštis ir rūkyti!
	Išsėdinimo pavojus!
	Pirmoji pagalba!
	Ispėjimas!
	Atliekų tvarkymas!
	Akumuliatorių baterijos neišmeskite į šiukšlių konteinerį!
	Ispėjimas dėl pavojingos elektros įtampos!

### ⚠ Pavojus

Sprogimo pavojus! Nedėkite ant baterijos, t.y. ant sekcijų jungčių polių, įrankių ar panašių daiktų.

### ⚠ Pavojus

Sužalojimų pavojus! Švinas jokių būdu negali patekti ant žaizdų. Po kontakto su baterijomis būtinai nusiplaukite rankas.

### ⚠ Pavojus

Gaisro ir sprogo pavojus!

- Draudžiama rūkyti ir naudoti atviros ugnies šaltinius.
- Užtikrinkite pakankamą patalpų, kuriose įkraunamos baterijos vėdinimą, nes įkraunant baterijas išsiskiria ypač sprogios dujos.

## ⚠ Pavojus

Išsėdinimo pavojus!

- Į akis ar ant odos užtiškusių rūgštį gausiai nuplaukite švari vandeniu.
- Po to nedelsdami kreipkitės į gydytoją.
- Užterštus drabužius išplaukite vandeni.

## Baterijų įkrovimas

### Atsargiai

Prieš naudodami prietaisą, įkraukite maitinimo elementus.

## ⚠ Pavojus

Susižalojimo pavojus! Naudodami bateriją atkreipkite dėmesį į saugos reikalavimus. Vadovaukitės įkroviklio gamintojo naudojimo instrukcija.

Būtinai laikykitės pridėtos baterijų gamintojo naudojimo instrukcijos reikalavimų ir vadovaukitės jais.

Baterijoms įkrauti naudokite tik tinkamą įkroviklį.

Užtikrinkite pakankamą patalpų, kuriose įkraunamos baterijos vėdinimą, nes įkraunant baterijas išsiskiria ypač sprogios dujos.

## ⚠ Pavojus

Išsėdinimo pavojus! Pilant vandenį į išsikrovusią bateriją, gali ištekėti rūgštis! Dirbdami su baterijos rūgštimis, naudokite apsauginius akinius ir laikykitės reikalavimų, kad nesusižalotumėte ir nepažeistumėte apsauginių drabužių. Ant odos ar rūbų užtiškus rūgštis, nedelsdami gerai nuplaukite vandeniu.

### Atsargiai

Pažeidimo pavojus. Baterijoms užpildyti naudokite tik destiliuotą arba bedruskį vandenį (VDE 0510). Nenaudokite jokių pašalinių priedų (vadinamųjų gerinamųjų priemonių), nes nustos galiojusi garantija.

**Rekomenduojami maitinimo elementai, įkrovikliai**

	Užsakymo numeris
<b>Baterijų blokas 36 V, 360 Ah, (dėžėje, neapartarnaujamas)*</b>	6.654-282.0
<b>Įkroviklis 36 V, 50 A</b>	6.654-283.0
* įrenginiui reikalingas 1 baterijų blokas	

Naudokite kitokias baterijas ir įkroviklį nerekomenduojama ir leidžiama tik pasitarus su „KÄRCHER“ klientų aptarnavimo tarnyba.

- Ištraukite iš įrenginio baterijų kištuką ir prijunkite įkroviklio kištuką.
- Įkroviklio kištuką įjunkite į tinkamą 16 A tinklo lizdą; įkroviklis krauna automatiškai.
- Abu variklio gaubtos įkrovimo metu laikykite atidarytus.
- **Pastaba:** įkrovę bateriją, iš pradžių išjunkite įkroviklį iš tinklo, o po to atjunkite jį nuo baterijos.

## Baterijos skysčio lygio patikra ir suregulavimas

### Atsargiai

Būtinai laikykitės pridėtos baterijų gamintojo naudojimo instrukcijos reikalavimų ir vadovaukitės jais.

### Baterijos įkrovos lygio tikrinimas

- Jei baterijos įkrovos rodmuo yra žalioje srityje:  
Baterija įkrauta.
- Jei baterijos įkrovos rodmuo yra geltonoje srityje:  
Baterija pusiau išsiekvojusi.
- Jei baterijos įkrovos rodmuo yra raudonoje srityje:  
Baterija beveik visiškai išsiekvojusi. Automatiškai bus greitai baigta šluoti.
- Kontrolinis indikatorius žiba raudonai  
Baterija išsiekvojusi. Automatiškai baigiama šluoti (toliau naudoti šluojamuosius agregatus tik įkrovus bateriją).
- Prietaisą nuvežkite tiesiai prie įkrovimo punkto, tuo metu rinkitės kuo lygesnį kelią.
- Įkraukite bateriją.

## Naudojimas

### Vairuotojo sėdynės reguliavimas

- Patraukite sėdynės reguliavimo svirtį į išorę.
- Perstumkite sėdynę ir atleiskite svirtį, sėdynė užsifiksuoja.
- Pajudinkite sėdynę pirmyn bei atgal ir taip patikrinkite, ar ji užsifiksavo.

### Programos pasirinkimas

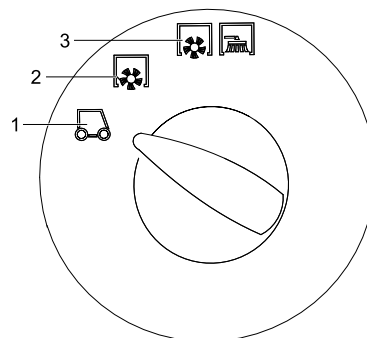

- 1 Transportavimas
- 2 Šlavimas besisukančiu šepetėliu
- 3 Šlavimas besisukančiu šepetėliu ir šonine šluota

### Mašinos įjungimas

**Pastaba:** mašinoje sumontuotas kontaktinis sėdynės jungiklis. Atsikėlus nuo vairuotojo sėdynės, mašina išjungiama.

- Atsisėskite ant vairuotojo sėdynės.
- Važiavimo krypties pasirinkimo jungiklį nustatykite į vidurinę padėtį.
- Stovėjimo stabdžio fiksavimas.
- Uždegimo raktą įkiškite į uždegimo spyną.
- Uždegimo raktą pasukite į padėtį „I“. Įrenginys paruoštas naudoti.
- Uždegimo raktą pasukite į padėtį „II“. Įrenginys paruoštas važiavimui.

**Pastaba:** maždaug po 10 sekundžių baterijų įkrovos indikatorius rodo tikrą įkrovos lygį.

### Važiavimo režimas

- Programos jungiklį nustatykite transportavimo padėtį.
- Paspauskite ir palaikykite paspaudę akceleratoriaus pedalą.
- Atleiskite stovėjimo stabdį.

### Važiavimas į priekį

- Važiavimo krypties jungiklį nustatykite į padėtį „pirmyn“.
- Iš lėto spauskite važiavimo pedalą.

### Važiavimas atgal

#### ⚠ Pavojus

Sužalojimų pavojus! Važiuojant atbulomis, neturi būti keliamas pavojus kitiems žmonėms. Jei reikia, instruktukite reikiamus asmenis.

#### Atsargiai

Pažeidimo pavojus! Važiavimo kryptį reguliuokite tik prietaisui stovint.

- Važiavimo krypties jungiklį nustatykite į padėtį „atgal“.
- Iš lėto spauskite važiavimo pedalą.

### Vairavimas

- Važiavimo pedalu galite tolydžiai reguliuoti važiavimo greitį.
- Pedalas neturi trūkčioti, kad nebūtų pažeista hidraulinė sistema.

### Stabdymas

- Atleiskite važiavimo pedalą ir mašina savaime pradės stabdyti ir sustos.

**Pastaba:** stipriau stabdyti galite spausdami stabdžio pedalą.

### Kliūčių apvažiavimas

Stovinių kliūčių apvažiavimas iki 70 mm atstumu:

- Važiuokite į priekį lėtai ir atsargiai.
- Stovinių kliūčių apvažiavimas daugiau nei 70 mm atstumu:
- Kliūtis galima apvažiuoti tik naudojant tinkamą platformą.



## Valymas

### Atsargiai

Nevalykite pakuočių, vielų ir panašių daiktų, nes tai gali pažeisti prietaiso mechaninę įrangą.

**Pastaba:** norėdami pasiekti optimalų valymo rezultata, pasirinkite tinkamą judėjimo greitį.

**Pastaba:** dirbant reikia reguliariai valyti dulkių filtrą.

### Sausų grindų šlavimas

→ Įjunkite orpūtę.

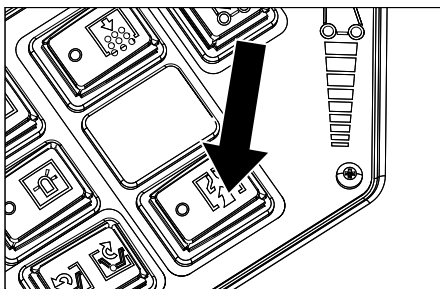

→ Valydami plotą, programų jungikliu nustatykite šlavimą besisukančiu šepėčiu.

→ Valydami kraštus, programų jungikliu nustatykite šlavimą besisukančiu šepėčiu ir šoniniu šepėčiu.

### Drėgnų arba šlapių grindų šlavimas

→ Išjunkite orpūtę.

→ Valydami plotą, programų jungikliu nustatykite šlavimą besisukančiu šepėčiu.

→ Valydami kraštus, programų jungikliu nustatykite šlavimą besisukančiu šepėčiu ir šoniniu šepėčiu.

### Dulkių maišelio ištuštinimas

#### ⚠ Pavojus

Susižalojimo pavojus! Ištuštinant nešvarumų kamerą, jos judėjimo zonoje negali būti žmonių ir gyvūnų.

#### ⚠ Pavojus

Suspaudimo pavojus! Jokiu būdu nelieskite mechaninės ištuštinimo sistemos traukių. Nestovėkite po pakelta nešvarumų kamera.

#### ⚠ Pavojus

Apvirtimo pavojus! Tuštinami nešvarumų kamerą, prietaisą pastatykite ant lygaus paviršiaus.

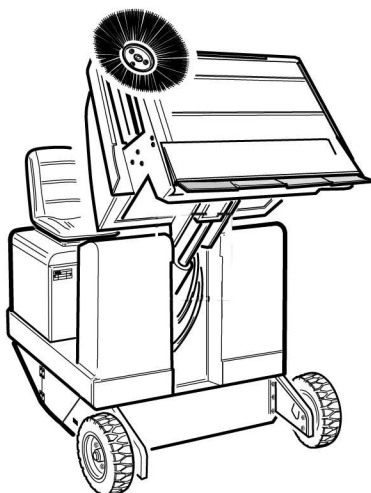

→ Programos jungiklį nustatykite transportavimo padėtyje.

→ Pakelkite nešvarumų kamerą.

→ Lėtai privažiukite prie surinktuvo.

→ Stovėjimo stabdžio fiksavimas.

→ Atidarykite talpyklos sklendę: paspauskite jungiklį dešinėje ir nešvarumų talpyklą.

→ Uždarykite talpyklos sklendę: palaikykite paspaudę jungiklį dešinėje (maždaug 2 sekundes), kol bus pasiekta galinė padėtis.

→ Atleiskite stovėjimo stabdį.

→ Iš lėto nuvažiuokite nuo surinktuvo.

→ Nešvarumų kamerą nuleiskite iki galinės padėties.

### Prietaiso išjungimas

→ Paspauskite ir palaikykite paspaudę akceleratoriaus pedalą.

→ Stovėjimo stabdžio fiksavimas.

→ Pasukite uždegimo raktą į padėtį „0“ ir ištraukite.

## Transportavimas

#### ⚠ Pavojus

Sužalojimų ir pažeidimų pavojus! Transportuojant prietaisą, reikia atsižvelgti į jo svorį.

→ Pasukite uždegimo raktą į padėtį „0“ ir ištraukite.

→ Stovėjimo stabdžio fiksavimas.

→ Prietaisą prie tvirtinimo taškų (4x) tvirtinkite įtempiamaisiais diržais, lynais ar grandinėmis.

→ Prietaisą prie ratų tvirtinkite pleištais.

→ Transportuojant įrenginį transporto priemonėse, jį reikia užfiksuoti pagal galiojančius reglamentus, kad neslystų ir neapvirstų.

## Laikymas

#### ⚠ Pavojus

Sužalojimų ir pažeidimų pavojus! Pastatant laikyti prietaisą, reikia atsižvelgti į prietaiso svorį.

## Laikinas prietaiso nenaudojimas

Ilgą laiką nenaudodami valomojo įrenginio, laikykitės šių reikalavimų:

→ Pastatykite prietaisą ant lygaus paviršiaus.

→ Programos jungiklį nustatykite transportavimo padėtyje.

→ Pasukite uždegimo raktą į padėtį „0“ ir ištraukite.

→ Apsaugokite jį, kad nenuriedėtų.

→ Išvalykite valomojo įrenginio išorę ir vidų.

→ Prietaisą laikykite saugioje ir sausoje vietoje.

→ Ištraukite iš įrenginio baterijų kištuką.

→ Įkraukite bateriją, vėliau prikraukite ją kas 2 mėnesius.

## Priežiūra ir aptarnavimas

### Bendrieji nurodymai

#### Atsargiai

Pažeidimo pavojus!

Neplaukite dulkių filtro.

→ Prieš atlikdami įrenginio valymo ir techninės priežiūros darbus, keisdami dalis arba atlikdami kitų įrenginio funkcijų nustatymus, išjunkite įrenginį, ištraukite raktą ir ištraukite baterijos kištuką arba atjunkite bateriją.

– Remonto darbus gali atlikti tik įgaliota klientų aptarnavimo tarnyba arba šios srities kvalifikuotas, su atitinkamais saugos nurodymais susipažinęs personalas.

– Mobilijų pramoniniam naudojimui skirtų prietaisų sauga turi būti tikrinama pagal VDE (Vokietijos elektrotechnikos asociacija) 0701.

→ Pastatykite prietaisą ant lygaus paviršiaus.

→ Pasukite uždegimo raktą į padėtį „0“ ir ištraukite.

→ Stovėjimo stabdžio fiksavimas.

### Valymas

#### Atsargiai

Pažeidimo pavojus! Prietaisui plauti nenaudokite vandens žarnos arba aukšto spaudimo vandens srovės (gali įvykti trumpas sujungimas arba kitoks prietaiso pažeidimas).

#### Prietaiso vidaus valymas

##### ⚠ Pavojus

Sužalojimų pavojus! Naudokite respiratorių ir apsauginius akinus.

→ Prietaisą nuvalykite šluoste.

→ Nupūskite prietaisą suslėgtu oru.

#### Prietaiso išorės valymas

→ Prietaisą nuvalykite drėgna, švelniame šarminiame tirpale suvilgyta šluoste.

**Pastaba:** nenaudokite agresyvių valymo priemonių.

### Priežiūros intervalai

Laikykitės patikros žurnalo 5.950-648,0 reikalavimų!

**Pastaba:** eksploatacavimo valandų skaitiklis rodo techninės priežiūros laiką.

### Naudotojo atliekami techninės priežiūros darbai

**Pastaba:** visus techninės priežiūros darbus turi atlikti kliento įgalioti kvalifikuoti specialistai. Prašome bet kada kreiptis į firmos „Kärcher“ atstovus.

#### Kasdienė priežiūra:

→ Patikrinkite ar nenusidėvėję valomasis velenas bei šoninė šluota ir nesusiviję juostos.

→ Patikrinkite, ar veikia visi valdymo elementai.

→ Patikrinkite, nepažeistas prietaisas.

#### Priežiūra kas savaitę:

→ Išvalykite hidraulinį aušintuvą.

→ Patikrinkite hidraulinę sistemą.



- Patikrinkite hidraulinės alyvos lygį.
- Patikrinkite stabdžių skysčio lygį.
- Patikrinkite, ar nesusidėvėję sandarinimo juostos, jei reikia, jas pakeiskite.
- Patikrinkite ir patepkite kameros sklendę.

#### Nusidėvėjimo tikrinimas:

- Pakeiskite sandarinimo juostas.
- Sureguliuokite arba pakeiskite šoninius tarpiklius.
- Pakeiskite valomąjį veleną.
- Pakeiskite šoninę šluotą.

**Pastaba:** aprašymą žr. skyriuje „Techninės priežiūros darbai“.

#### Klientų aptarnavimo tarnybos atliekami techninės priežiūros darbai

##### Techninės priežiūros darbai po 50 eksploataavimo valandų:

- paveskite atlikti pirmąją patikrą pagal techninės priežiūros žurnalą.

##### Techninės priežiūros darbai po 250 eksploataavimo valandų:

- paveskite atlikti patikrą pagal techninės priežiūros žurnalą.

**Pastaba:** garantija suteikiama tik tais atvejais, kai garantijos teikimo laikotarpiu visus techninės priežiūros darbus pagal techninės priežiūros žurnalą atlieka įgaliota „Kärcher“ klientų aptarnavimo tarnyba.

#### Aptarnavimo darbai

##### Pasiruošimas:

- Pastatykite prietaisą ant lygaus paviršiaus.
- Pasukite uždegimo raktą į padėtį „0“ ir ištraukite.
- Stovėjimo stabdžio fiksavimas.

##### Bendrieji saugos reikalavimai

##### ⚠ Pavojus

*Susižalojimo pavojus! Kai pakelta nešvarumų kamera, visada naudokite apsauginį strypą.*



- 1 Apsauginio strypo laikiklis
- 2 Apsauginis strypas

- Aukštam ištuštinimui apsauginį strypą paverskite aukštyn ir įkiškite į laikiklį (apsaugota būseną).

##### Baterijų keitimas

Turi būti keičiamas visas baterijų kompleksas. Keisti baterijas gali tik kvalifikuotas specialistas.

- Dėl didelės masės (460 kg) baterijoms keisti turi būti naudojamas kranas.

**Pastaba:** prieš keisdami bateriją, nusiųkite skersinį strypą.



- Išimdami baterijas, iš pradžių atjunkite neigiamo poliaus gnybtą.
- Krano lynus pritvirtinkite prie baterijų komplekto 4 kilpų ir atsargiai iškelkite.

##### Hidraulinės alyvos kiekio tikrinimas ir pildymas

##### Pastaba

*Nekelkite nešvarumų kameros.*

- Atidarykite valiklio uždangą.



- 1 Hidraulinės alyvos bakas
- 2 Kontrolinis langelis
- 3 Dangtelis, alyvos įpiltuvus
- 4 Hidraulinės alyvos aušintuvas
- 5 Manometras

- Per akutę patikrinkite hidraulinės alyvos lygį.

– Alyvos lygis turėtų būti tarp žymių „MIN“ ir „MAX“.

– Jei alyvos yra mažiau nei iki žymės „MIN“, pripilkite hidraulinės alyvos.

- Nusukite alyvos įpiltuvo dangtelį.

- Išvalykite įpylimo vietą.

- Papildykite hidraulinės alyvos.

**Alyvos rūšis: žr. skyrių „Techniniai duomenys“**

- Užsukite alyvos įpiltuvo dangtelį.

##### Pastaba

*Jei manometras rodo, kad padidėjęs hidraulinės alyvos slėgis, „Kärcher“ klientų aptarnavimo tarnyba turi pakeisti hidraulinės alyvos filtrą.*

##### Hidraulinės sistemos tikrinimas

- Stovėjimo stabdžio fiksavimas.

- Paleiskite variklį.

Hidraulinės sistemos techninę priežiūrą gali atlikti tik Kärcher klientų aptarnavimo tarnyba.

- Patikrinkite visų hidraulinės alyvos žarnų ir jungčių sandarumą.

##### Besisukančio šepetio tikrinimas

- Uždegimo raktą pasukite į padėtį „I“.
- Nešvarumų kamerą pakelkite iki galinės padėties.
- Pasukite uždegimo raktą į padėtį „0“.
- Stovėjimo stabdžio fiksavimas.
- Įstatykite apsauginį strypą aukštam ištuštinimui.
- Pašalinkite valomojo veleno juostas arba virves.
- Išimkite apsauginį strypą.
- Uždegimo raktą įkiškite į uždegimo spyną.
- Uždegimo raktą pasukite į padėtį „I“.
- Nešvarumų kamerą nuleiskite iki galinės padėties.
- Pasukite uždegimo raktą į padėtį „0“ ir ištraukite.

##### Valomojo veleno keitimas

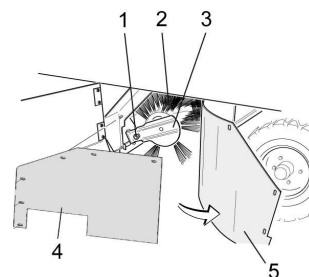

- 1 Besisukančio šepetio laikomasis varžtas
- 2 Besisukantis šepetys
- 3 Besisukančio šepetio laikiklis
- 4 Laikomosios skardos šoninis sandariklis
- 5 Šoninis tarpiklis

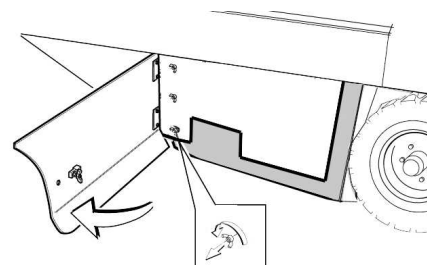

- Raktu atidarykite šoninę uždangą.
- Nusukite šoninio tarpiklio skardos sparnuotąsias veržles ir nuimkite skardą.
- Šoninį sandariklį paverskite į išorę.
- Išsukite besisukančio šepetio laikiklio tvirtinamąjį varžtą ir paverskite laikiklį į išorę.
- Išimkite besisukantį šepetį.

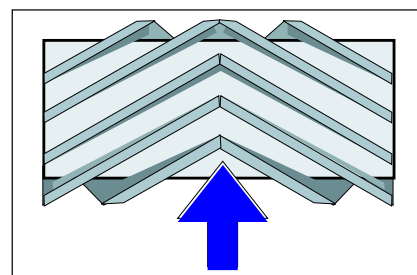

Besisukančio šepetio įdėjimas judėjimo kryptimi (vaizdas iš viršaus)

**Pastaba:** Įdėdami naują šepetį, atsižvelkite į šerių padėtį.

- Sumontuokite naują besisukantį šepetį. Besisukančio šepetio išpjovos turi būti užmautos ant priešais esančios ašies iškyšų.

**Pastaba:** sumontavę naują besisukantį šepetį, iš naujo nustatykite šlavimo plotą.

### Besisukančio šepetio šlavimo ploto tikrinimas ir nustatymas

**Pastaba:** gamykloje yra nustatytas 80 mm šlavimo plotas ir valomajam velenui dėvintys jį galite tolygiai reguliuoti.

- Patikrinti padangų oro slėgį.
- Išjunkite siurbimo orpūtę.
- Šluojamąją mašiną užvežkite ant lygaus grindinio, stipriai padengto dulkelėmis arba kreida.
- Programų jungikliu nustatykite šlavimą besisukančiu šepetiu.
- Programos jungiklį nustatykite transportavimo padėti.
- Patraukite mašiną atgal.
- Patikrinkite šlavimo plotą.

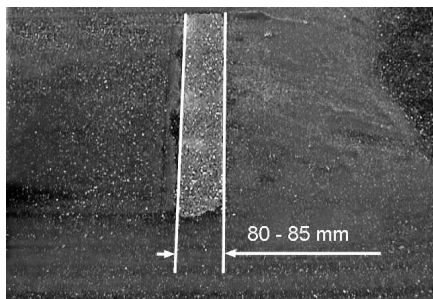

Šlavimo plotas turi būti stačiakampio, kurio plotis, formos.

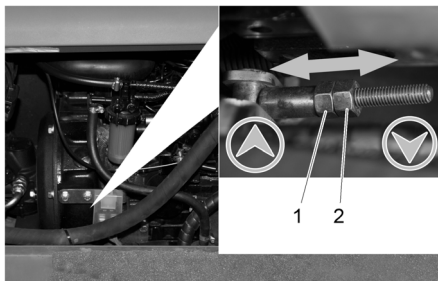

- 1 Reguliuojamoji veržlė
- 2 Antveržlė

- Atverkite šoninę variklio uždangą.
- Atsukite antveržlę.
- Nustatykite šlavimo plotą
- Tvirtai užveržkite antveržlę.
- Patikrinkite besisukančio šepetio šlavimo plotą.

### Šoninės šluotos šlavimo ploto tikrinimas ir nustatymas

- Pakelkite šoninę šluotą.
- Šluojamąją mašiną užvežkite ant lygaus grindinio, stipriai padengto dulkelėmis arba kreida.
- Programų jungikliu nustatykite šlavimą besisukančiu šepetiu ir šonine šluota.
- Pakelkite šoninę šluotą.
- Programos pasirinkimo jungiklį nustatykite į važiavimo padėtį.
- Patraukite mašiną atgal.
- Patikrinkite šlavimo plotą.

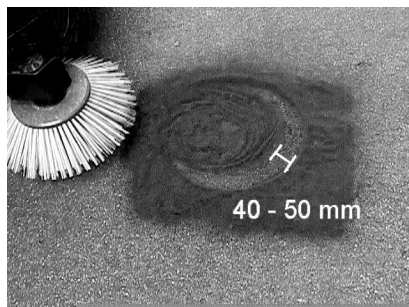

Šlavimo plotas turi siekti 40-50 mm.

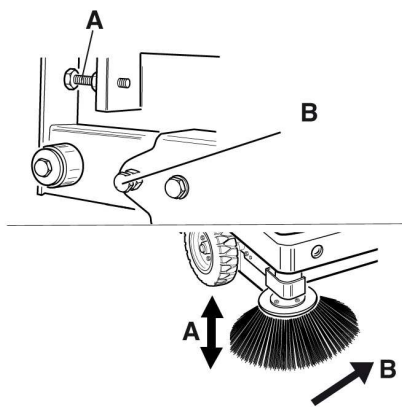

- Dviem reguliuojamaisiais varžtais patikslinkite šlavimo plotą.
- Patikrinkite šlavimo plotą.

### Šoninių tarpiklių reguliavimas

- Pakelkite nešvarumų kamerą ir įtvirtinkite apsauginį strypą.

### ⚠ Pavojus

*Susižalojimo pavojus! Kai pakelta nešvarumų kamera, visada naudokite apsauginį strypą.*

- Aukštam ištuštinimui apsauginį strypą paverskite aukšтын ir įkiškite į laikiklį (apsaugota būsena).



- 1 Apsauginio strypo laikiklis
- 2 Apsauginis strypas

- Kaip aprašyta skyriuje „Šepetio veleno keitimas“, atidarykite šoninę uždangą.
- Atsukite šoninės skardos 6 sparnuotąsias veržles.
- Atsukite priekinės skardos 3 veržles (13 mm).
- Šoninį tarpiklį paspauskite žemyn tiek (ilga anga), kad atstumas iki grindų bus 1-3 mm.
- Tvirtai priveržkite skardas.
- Pakartokite procedūrą kitoje įrenginio pusėje.

### Dulkių filtro valymas rankiniu būdu

- Filtro valymo mygtuku išvalykite dulkių filtrą.

### Dulkių filtro keitimas

#### ⚠ Įspėjimas

*Prieš keisdami dulkių filtrą, ištuštinkite nešvarumų kamerą. Dirbdami su filtravimo įranga, naudokite respiratorių. Laikykitės saugos reikalavimų dėl smulkiųjų dalelių.*

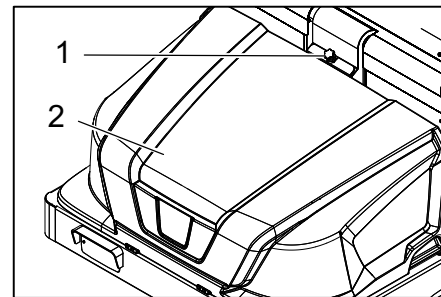

- 1 Prietaiso gaubto fiksatorius
- 2 Prietaiso gaubtas

- Atsukite varžtus su žvaigždės formos galvute ir šitaip atleiskite fiksatorių.
- Prietaiso gaubtą paverskite į priekį.

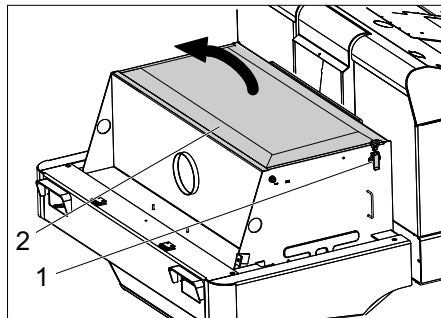

- Atidarykite filtro dangtelį.

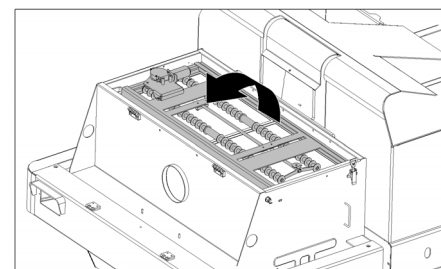

- Filtro purtytuvą paverskite į priekį.

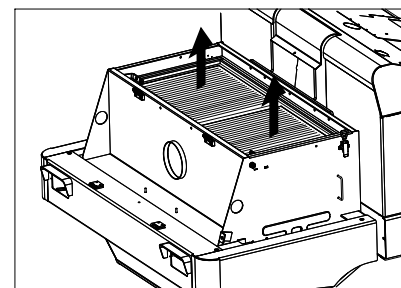

- Pakeiskite dulkių filtrą.
- Vėl uždarykite filtro uždangą.

## Žibinto kaitrinės lemputės (papildoma įranga) keitimas

- Nusukite žibintą.
  - Išimkite žibintą ir ištraukite kištuką.
- Pastaba:** atkreipkite dėmesį į kištuko padėtį.
- Išardykite žibintą.
  - Atsukdami žibinto korpusą, laikykite jį horizontaliai, kadangi lemputė nėra pritvirtinta.
  - Atfiksukite pavalkėlį ir išimkite kaitrinę lemputę.
  - Sumontuokite naują kaitrinę lemputę.
  - Vėl sumontuokite prietaisą atvirkščia tvarka.

## Posūkio žibinto (papildoma įranga) keitimas

**Pastaba:** norėdami pakeisti posūkio žibinto kaitrinę lemputę, nuo posūkio žibinto korpuso nuimkite stiklą.

### Saugiklių keitimas

- Atidarykite saugiklių dėžutę.

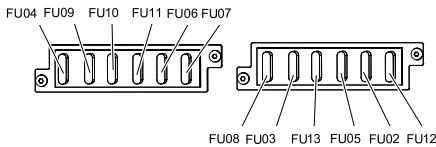

- Patikrinkite saugiklius.

- Pakeiskite pažeistus saugiklius.

**Pastaba:** saugiklis FU 01 (pagrindinis saugiklis) įrengtas ant elektroninės įrangos korpuso.

Saugikliai FU 14, FU 15 ir FU 16 įrengti elektroninės įrangos korpusė. **Dėmesio:** Atidaryti korpusą ir keisti saugiklius gali tik įgaliota klientų aptarnavimo tarnyba.

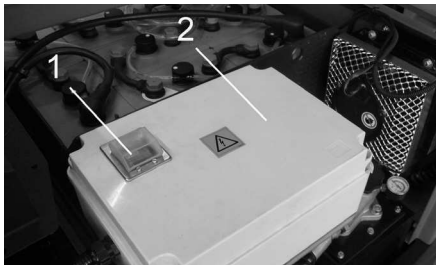

- 1 Saugiklis FU 1 (pagrindinis saugiklis)
- 2 Elektroninės įrangos korpusas

FU 01	Pagrindinis jungiklis	220 A
FU 02	Kontaktinis sėdynės jungiklis	3 A
FU 03	Mašinisto kabina (papildoma įranga)	10 A
FU 04	Važiavimo krypties jungiklis	5 A
FU 05	Daugiafunkcis ekranas	3 A
FU 06	Hidraulinės alyvos aušintuvas	25 A
FU 07	Programos parinkimo jungiklis	15 A
FU 08	Garsinis signalas	10 A
FU 09	Apšvietimas kairėje	7,5 A
FU 10	Apšvietimas dešinėje	7,5 A

FU 11	Darbinis apšvietimas	10 A
FU 12	Švyturėlis	5 A
FU 13	Išpurtymo sistema	10 A
FU 14	Variklis	3 A
FU 15	Įtampos transformatorius	20 A
FU 16	Raktinis jungiklis	3 A

**Pastaba:** naudokite tik vienodos vertės saugiklius.

## EB atitikties deklaracija

Šiuo pareiškime, kad toliau aprašyto aparato brėžiniai ir konstrukcija bei mūsų į rinką išleistas modelis atitinka pagrindinius EB direktyvų saugumo ir sveikatos apsaugos reikalavimus. Jei mašinos modelis keičiamas su mumis nepasitarus, ši deklaracija nebegalioja.

**Gaminys:** Valomasis įrenginys

**Tipas:** 1 186-xxx

**Specialios EB direktyvos:**

2006/42/EB (+2009/127/EB)

2004/108/EB

2000/14/EB

**Taikomi darnieji standartai:**

EN 55012: 2007 + A1: 2009

EN 61000-6-2: 2005

EN 60335-1

EN 60335-2-29: 2004+A2: 2010

EN 60335-2-72

EN 61000-3-2: 2006+A1: 2009+A2: 2009

EN 61000-3-3: 2008

EN 62233: 2008

**Taikyta atitikties vertinimo procedūra:**

2000/14/EB: V priedas

**Garso galios lygis dB(A)**

Išmatuotas: 90

Garantuotas: 93

Pasirašantys asmenys yra įgalioti parduvė vadovybės.

  
H. Jenner  
CEO

  
S. Reiser  
Head of Approval

Dokumentaciją tvarkyti įgaliotas asmuo:  
S. Reiser

Alfred Kärcher GmbH & Co. KG

Alfred-Kärcher-Str. 28 - 40

71364 Winnenden (Germany)

Tel.: +49 7195 14-0

Faksas: +49 7195 14-2212

Winnenden, 2012/04/01

## Garantija

Kiekvienoje šalyje galioja mūsų įgaliotų pardavėjų nustatytos garantijos sąlygos. Galimus prietaiso gedimus garantijos galiojimo laikotarpiu pašalinsime nemokamai, jei tokių gedimų priežastis buvo netinkamos medžiagos ar gamybos defektai. Dėl garantinių gedimų šalinimo kreipkitės į savo pardavėją arba artimiausią klientų aptarnavimo tarnybą pateikdami pirkimą patvirtinantį kasos kvitą.

## Pagalba gedimų atveju

Gedimas	Šalinimas
Prietaisas nevažiuoja arba važiuoja lėtai	Užimkite vietą vairuotojo sėdynėje, aktyvinamas kontaktinis sėdynės jungiklis.
	Ijunkite suveikusį saugiklį FU 1 (ant elektroninės įrangos korpuso)
	Ikraukite arba pakeiskite bateriją
	Atleiskite stovėjimo stabdį
	Patikrinkite, ar nėra apsvijusių juostų ir virvių. Kreipkitės į „Kärcher“ klientų aptarnavimo tarnybą
Švilpimas hidraulinėje sistemoje	Ipiukite hidraulinio skysčio
	Kreipkitės į „Kärcher“ klientų aptarnavimo tarnybą
Šepečiai nesisuka arba sukasi labai lėtai.	Patikrinkite, ar nėra apsvijusių juostų ir virvių.
	Kreipkitės į „Kärcher“ klientų aptarnavimo tarnybą
Per mažai arba nėra siurbimo galios prie šepečio	Filtro valymas
	Kreipkitės į „Kärcher“ klientų aptarnavimo tarnybą
Prietaisas dulkėja	Šoninių tarpiklių reguliavimas
	Ijunkite orpūtę
	Išvalykite dulkių filtrą
	Pakeiskite filtro dėžės tarpiklį
	Kreipkitės į „Kärcher“ klientų aptarnavimo tarnybą
Šluojami nešvarumai lieka	Ištuštinkite dulkių maišelį
	Išvalykite dulkių filtrą
	Pakeiskite besisukantį šepetį
	Nustatykite šlavimo plotą
	Pakeiskite nešvarumų kameros sandarinamąją juostą
	Pašalinkite valomojo šepečio blokuotę
	Kreipkitės į „Kärcher“ klientų aptarnavimo tarnybą
Nepakyla arba nenusileidžia nešvarumų kamera	Patikrinkite saugiklius.
	Kreipkitės į „Kärcher“ klientų aptarnavimo tarnybą
Nešvarumų kamera nesisuka arba sukasi labai lėtai	Kreipkitės į „Kärcher“ klientų aptarnavimo tarnybą
Hidraulinės sistemos judinamųjų dalių veikimo sutrikimai	Kreipkitės į „Kärcher“ klientų aptarnavimo tarnybą



## Techniniai duomenys

		KM 130/300 R Bp
<b>Mašinos duomenys</b>		
Važiavimo pirmyn greitis	km/h	7
Važiavimo atgal greitis	km/h	7
Važiavimo posvyris (maks.)	--	14 %
Valomas plotas be šoninės šluotos	m <sup>2</sup> /h	7000
Valomas plotas su 1 šonine šluota	m <sup>2</sup> /h	9100
Darbinė pusė be šoninės šluotos	mm	1000
Darbo plotas su 1 šonine šluota	mm	1300
Apsauga nuo purškiamo vandens	--	IPX 3
Naudojimo trukmė su visiškai įkrauta baterija	h	2
<b>Elektros įranga</b>		
Baterijų talpa	V, Ah	36, 360
Maitinimo elementų komplektas	kg	460
<b>Hidraulinė sistema</b>		
Alyvos kiekis visoje hidraulinėje sistemoje	l	25
Alyvos kiekis hidrauliniam bake	l	20,5
Hidraulinės alyvos tipas	--	HV 46
<b>Dulkių maišelis</b>		
Maks. iškrovimo aukštis	mm	1400
Nešvarumų kameros talpa	l	300
<b>Besisukantis šepetys</b>		
Valomojo veleno skersmuo	mm	300
Besisukančio veleno plotis	mm	1000
Apsukų kiekis	1/min.	325
Šlavimo plotas	mm	80
<b>Šoninė šluota</b>		
Šoninės šluotos skersmuo	mm	600
Apsukų kiekis (reguliuojamas tolydžiai)	1/min.	61
<b>Visos guminės padangos</b>		
Priekinės, dydis	--	15-4,5 x 8
Galinės, dydis	--	15-4,5 x 8
<b>Stabdžiai</b>		
Priekiniai ratai	--	mechaninis
Galinis ratas	--	hidrostatiniai
<b>Filtravimo ir siurbimo sistema</b>		
Tipas	--	Plokščiasis klostuotas filtras
Apsukų kiekis	1/min.	2800
Smulkių nešvarumų filtro plotas	m <sup>2</sup>	5,2
Siurbimo sistemos nominalusis subatmosferinis slėgis	mbar	15,5
Siurbimo sistemos nominalioji siurbimo apimtis	m <sup>3</sup> /h	800
Išpurtymo sistema	--	Elektros variklis
<b>Aplinkos sąlygos</b>		
Temperatūra	°C	nuo -5 iki +40
Oro drėgmė, nesvarbi	%	0 - 90
<b>Nustatytos vertės pagal EN 60335-2-72</b>		
<b>Keliamas triukšmas</b>		
Garso slėgio lygis L <sub>pA</sub>	dB(A)	75
Neapibrėžtis K <sub>pA</sub>	dB(A)	3
Garantuotas triukšmo lygis L <sub>WA</sub> + neapibrėžtis K <sub>WA</sub>	dB(A)	93
<b>Mašinos vibracija</b>		
Delno/rankos vibracijos poveikis	m/s <sup>2</sup>	< 2,5
Sėdynė	m/s <sup>2</sup>	< 2,5
Nesaugumas K	m/s <sup>2</sup>	0,1
<b>Matmenys ir masė</b>		
Ilgis x plotis x aukštis	mm	2040x1330x1430
Pasisukimo į dešinę spindulys	mm	1400
Pasisukimo į kairę spindulys	mm	1400
Tuščio prietaiso masė (be baterijų/su baterijomis)	kg	840/1300
Leistinas bendras svoris	kg	1789
Leistina priekinės ašies apkrova	kg	897
Leistina galinės ašies apkrova	kg	892
<b>Gamintojas pasilieka teisę keisti techninius duomenis!</b>		





Перед першим застосуванням вашого пристрою прочитайте цю оригінальну інструкцію з експлуатації, після цього дійте відповідно неї та збережіть її для подальшого користування або для наступного власника. Перед першим використанням на виробництві обов'язково прочитайте вказівки з техніки безпеки № 5.956-250.

## Перелік

Правила безпеки . . . . .	UK . . 1
Загальні вказівки . . . . .	UK . . 1
Символи на пристрої . . . . .	UK . . 2
Знаки у посібнику . . . . .	UK . . 2
Призначення . . . . .	UK . . 2
Правильне застосування . . . . .	UK . . 2
Підходящі поверхні . . . . .	UK . . 3
Захист навколишнього середовища . . . . .	UK . . 3
Елементи управління і функціональні вузли . . . . .	UK . . 4
Зображення підмітальної машини . . . . .	UK . . 4
Панель управління . . . . .	UK . . 4
Функціональні кнопки . . . . .	UK . . 4
Контрольні індикатори та дисплей . . . . .	UK . . 5
Перед початком роботи . . . . .	UK . . 5
Відкинути наверх кабіну водія . . . . .	UK . . 5
Зафіксувати/відпустити стоянкове гальмо . . . . .	UK . . 5
Пересування підмітальної машини без власного приводу . . . . .	UK . . 5
Пересування підмітальної машини з власним приводом . . . . .	UK . . 5
Введення в експлуатацію . . . . .	UK . . 5
Загальні вказівки . . . . .	UK . . 5
Перевірка і технічне обслуговування . . . . .	UK . . 5
Перед початком роботи . . . . .	UK . . 5
Вказівки з техніки безпеки щодо акумуляторів . . . . .	UK . . 5
Зарядити акумулятори . . . . .	UK . . 6
Експлуатація . . . . .	UK . . 6
Настроїти положення сидіння водія . . . . .	UK . . 6
Вибрати програму . . . . .	UK . . 6
Запустити пристрій . . . . .	UK . . 6
Пересування на приладі . . . . .	UK . . 7
Підмітання . . . . .	UK . . 7
Спорожнити резервуар для сміття . . . . .	UK . . 7
Вимкнути пристрій . . . . .	UK . . 7
Транспортування . . . . .	UK . . 8
Зберігання . . . . .	UK . . 8
Зберігання . . . . .	UK . . 8
Догляд та технічне обслуговування . . . . .	UK . . 8
Загальні вказівки . . . . .	UK . . 8
Чищення . . . . .	UK . . 8
Періодичність технічного обслуговування . . . . .	UK . . 8

Профілактичні роботи . . . . .	UK . . . 9
Заява при відповідності Європейського співтовариства . . . . .	UK . . 11
Гарантія . . . . .	UK . . 11
Допомога у випадку неполадок . . . . .	UK . . 12
Технічні характеристики . . . . .	UK . . 13

## Правила безпеки



**Небезпека враження органів слуху.** При роботі з апаратом обов'язково носити відповідні слухові захисні засоби.

### Загальні вказівки

Якщо при розпакуванні були виявлені пошкодження від транспортування, негайно сповістіть про це магазин, де ви купили прилад.

- Нанесені на пристрій попереджувальні знаки та таблички дають важливі вказівки для безпечної експлуатації пристрою.
- Разом із вказівками в цій інструкції для експлуатації слід враховувати загальні правила техніки безпеки та норми для попередження нещасних випадків законодавчих органів.

### Вказівки при розвантаженні

#### **⚠ Небезпечно**

**Небезпека для здоров'я, небезпека ушкодження!**

При вантаженні слід звернути увагу на вагу пристрою.

Вага (без акумуляторних батарей)	840 кг*
Вага (з акумуляторними батареями)	1300 кг*
* Зі встановленим монтажним комплектом вага пристрою, відповідно, стає ще значніший.	

- ➔ **Не використовувати вилковий навантажувач.**
- ➔ При завантаженні пристрою використовувати відповідні сходні або кран.
- ➔ При використанні сходень слід звернути увагу на наступне: Дорожній просвіт 70 мм
- ➔ Якщо пристрій постачається на піддоні, необхідно спорудити з прикладених дощок рампу для з'їзду. Інструкції можна знайти на стор. 2 (на внутрішній стороні кришки). **Важливо:** кожна дошка має бути закріплена за допомогою 2 гвинтів.

### Режим руху

#### **⚠ Небезпечно**

**Небезпека для здоров'я, небезпека ушкодження!**

#### **⚠ Обережно!**

**Небезпека травмування!**

**Небезпека перекидання приладу на занадто крутих схилах.**

- У напрямку руху допускається їзда по схилах до 14 %.

**Небезпека перекидання при швидкій їзді на поворотах.**

- На поворотах слід сповільнювати швидкість руху.

**Небезпека перекидання на нестабільному ґрунті.**

- Дозволяється переміщати прилад тільки на міцній підставці.

**Небезпека перекидання приладу при великому бічному крені.**

- У напрямках, поперечних до напрямку руху, допускається пересування апарата тільки по схилах до макс. 10%.
- Також слід дотримуватися всіх правил і норм стосовно транспортних засобів.
- Користувач повинен використовувати пристрій у відповідності до інструкції. При русі він повинен враховувати умови місцевості, під час роботи з пристроєм звертати увагу на третіх осіб, особливо на дітей.
- Пристрій має використовуватися особами, що пройшли інструктаж щодо його використання або підтвердили свої здібності для обслуговування пристрою, а також уповноважені використовувати його.
- Забороняється експлуатація пристрою дітьми або підлітками.
- Не дозволяється брати із собою супровідних осіб.
- Апарати, що мають сидіння для обслуговувального персоналу, повинні приводитися в рух тільки з цього сидіння.
- ➔ Щоб уникнути несанкціонованого використання приладу слід виймати ключ запалювання.
- ➔ Не можна залишати пристрій без нагляду під час роботи мотора. Обслуговуючому персоналу дозволяється залишати прилад тільки після того, як двигун зупинено, прилад захищений від випадкового переміщення і, у разі потреби, прилад знаходиться на стоянчному гальмі, а ключ запалювання вийнятий.

### Пристрої, що працюють від акумулятора

**Вказівка:** Право на гарантійне обслуговування зберігається тільки у випадку використання акумуляторів і зарядних пристроїв, що рекомендує фірма Kärcher.

- Слід обов'язково дотримуватися інструкції по експлуатації від виробника акумулятора й зарядного пристрою. Дотримуйтесь вказівок законодавства по обігу з акумуляторами.
- Ніколи не залишайте розряджений акумулятор і якомога швидше знову зарядіть його.
- Підтримуйте акумулятори завжди в чистому й сухому стані щоб уникнути витоку струму. Захищати від влучення бруду, наприклад, металевого пилю.
- Не класти інструменти або подібні предмети на акумулятор. Небезпека короткого замикання й вибуху.
- У жодному разі не орудувати з вогнем, іскрити або курити поблизу акумулятора або в акумуляторній. Небезпека вибуху.
- Не доторкатися до гарячих вузлів, наприклад, до приводного двигуна (небезпека опіку)
- Будьте обережні при роботі з акумуляторним електролітом. Дотримуйте відповідних правил техніки безпеки!
- Використані акумулятори варто утилізувати, відповідно до Директиви ЄС 91/ 157 EWG, без шкоди для навколишнього середовища.

#### Обладнання та запасні частини

- Можна використовувати лише те обладнання та запасні частини, що дозволені для використання виробником. Оригінальне обладнання та оригінальні запасні частини є гарантією того, що пристрій буде працювати безпечно та справно.
- Асортимент запасних частин, що часто необхідні, можна знайти в кінці інструкції по експлуатації.
- Подальша інформація по запасним частинам є на сайті [www.kaercher.com](http://www.kaercher.com) в розділі Сервіс.

	Небезпека одержання травми від рухливих частин. Не торкатися.
	Небезпека пожежі. Не допускати всмоктування палаючих або тліючих предметів.
	Затиск для ланцюга / точка розташування крану
	Точки підйому для домкрату
	Регулювання валу, що підмітає
	Максимальний нахил поверхні при русі з піднятим бункером.
	У напрямку руху допускається їзда по схилах до 14 %.
	Увага, обертова щітка (дотримуватися напрямку обертання).
	Запобігання про небезпеку поразки електричним струмом!
	Небезпека пошкодження! Пиловий фільтр промивати не потрібно.

#### Знаки у посібнику

##### ⚠ Обережно!

Для безпеки, яка безпосередньо загрожує та призводить до тяжких травм чи смерті.

##### ⚠ Попередження

Для потенційно можливої небезпечної ситуації, що може призвести до тяжких травм чи смерті.

##### Увага!

Для потенційно можливої небезпечної ситуації, що може призвести до легких травм чи спричинити матеріальні збитки.

#### Символи на пристрої

	Небезпека опіку об гарячу поверхню!! Перед початком обслуговування приладу слід дати вихлопній трубі охолдитись.
	Роботи із пристроєм слід завжди проводити тільки у відповідних захисних рукавицях.
	Небезпека затискання рухливими деталями автомобіля

#### Призначення

Машина, що підмітає, направляє сміття безпосередньо в резервуар для збору сміття.

- Обертний вал, що підмітає направляє сміття прямо в резервуар для збору сміття.
- Бічна щітка підмітає кути й краї поверхні, що підмітається, і доставляє сміття в зону роботи вала, що підмітає.
- Дрібний пил всмоктується всмоктувальним вентилятором через фільтр для пилю.

#### Правильне застосування

Ця сміттєзбиральна машина призначена для підмітання забруднених поверхонь у приміщенні й на вулиці.

- Перед використанням перевірте належний стан та безпеку пристрою та обладнання. Якщо обладнання знаходиться у небездоганному стані, його не можна використовувати.
- Використовуйте цю підмітальну машину тільки згідно з інструкцією по експлуатації.
- Ця сміттєзбиральна машина призначена для підмітання забруднених поверхонь у приміщенні й на вулиці.
- Забороняється експлуатація пристрою для збору шкідливого для здоров'я пилю.
- Забороняється вносити зміни в прилад.
- Забороняється підбирання/ всмоктування вибухонебезпечних рідин, горючих газів, а також нерозведених кислот та розчинників! Це стосується бензину, розріджувачів фарби та мазу, які можуть створювати вибухонебезпечні гази або суміші, змішуючись зі всмоктуваним повітрям, а також ацетону, нерозведених кислот та розчинників, оскільки вони пошкоджують матеріали пристрою.
- Не допускати підмітання/ всмоктування палаючих або тліючих предметів.
- Пристрій призначений тільки для роботи на поверхнях, зазначених у даному посібнику з експлуатації.
- Прилад може пересуватися тільки по поверхнях, допущених для використання підмітальних машин керівництвом підприємства або їхнім представником.
- Забороняється його зберігання у небезпечних місцях. Заборонено використовувати пристрій у вибухонебезпечних приміщеннях.
- Як загальне правило діє наступне: не допускати зіткнення приладу з легкозаймистими речовинами (небезпека вибуху/пожежі).

## Підходящі поверхні

### **⚠ Обережно!**



Небезпека поранення! Перевірити здатність поверхні перед їздою.

- Асфальт
- Промислові підлоги
- Суцільна (наливна) підлога
- Бетон
- Брущатка

### **Увага!**

Небезпека ушкодження! Не допускати попадання в пристрій стрічок, вірьовок або дроту, оскільки вони можуть намотатися на вал, що підмітає.

## Захист навколишнього середовища

	Матеріали упаковки піддаються переробці для повторного використання. Будь ласка, не викидайте пакувальні матеріали разом із домашнім сміттям, віддайте їх для на переробку.
	Старі пристрої містять цінні матеріали, що можуть використовуватися повторно. Батареї, мастило та схожі матеріали не повинні потрапити у навколишнє середовище. Тому, будь ласка, утилізуйте старі пристрої за допомогою спеціальних систем збору сміття.

### **Інструкції із застосування компонентів (REACH)**

Актуальні відомості про компоненти наведені на веб-вузлі за адресою:

**[www.kaercher.com/REACH](http://www.kaercher.com/REACH)**

## Елементи управління і функціональні вузли

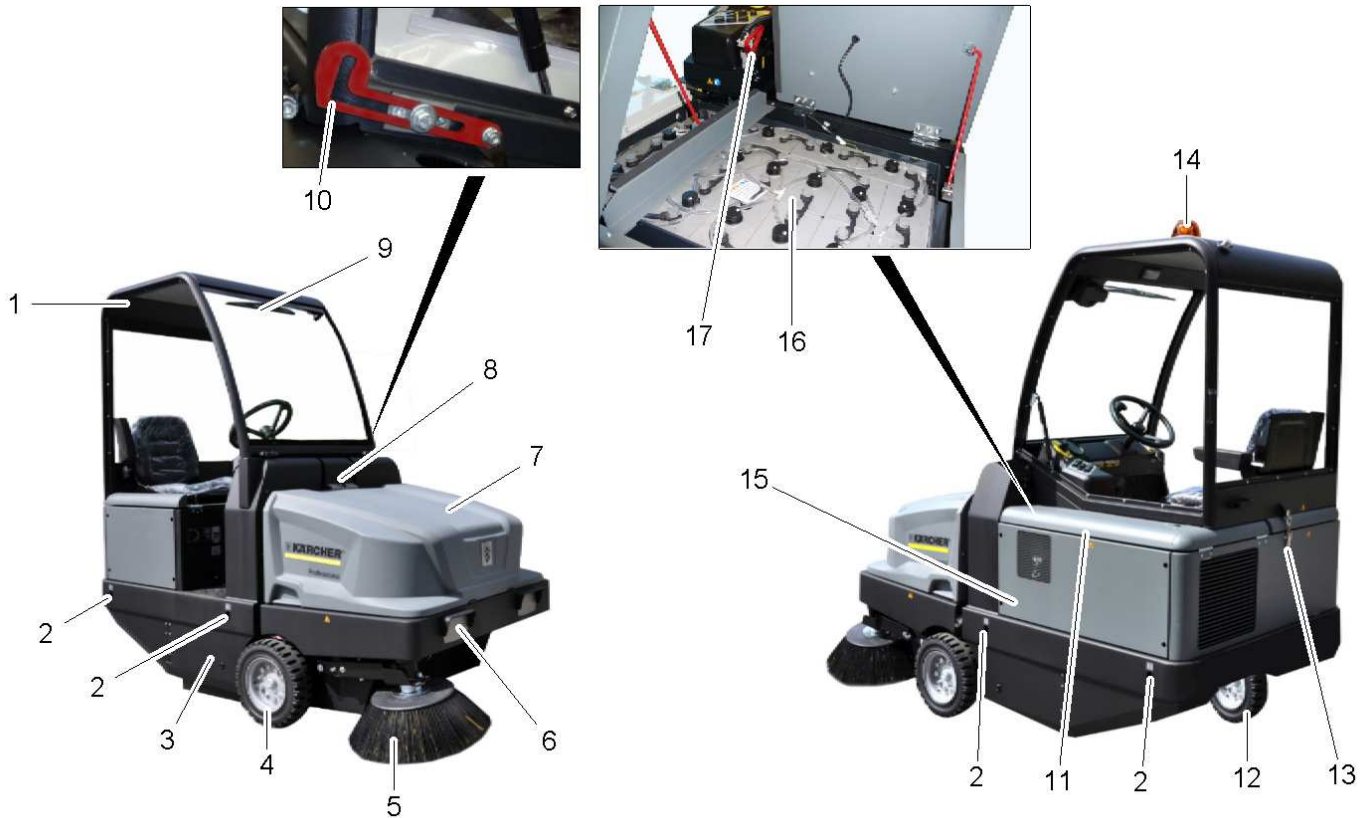

### Зображення підмітальної машини

- 1 Склоочисник (опція)
- 2 Сійке місце кріплення (4 шт.)
- 3 Вхідний отвір валу, що підмітає
- 4 Переднє колесо
- 5 Бічна щітка
- 6 Освітлювальний пристрій (Опція)
- 7 Резервуар для збору сміття
- 8 Блокування кришки пристрою
- 9 Склоочисник (опція)
- 10 Запобіжний важіль в кабіні водія
- 11 Кожух двигуна
- 12 Заднє колесо
- 13 Блокування кабіни водія
- 14 Проблисковий маячок
- 15 Регулювання підмітального валу (не відображується)
- 16 Комплект акумуляторів  
1 x 36 V, 360 Ah
- 17 Штекерний роз'єм для акумуляторів

### Панель управління

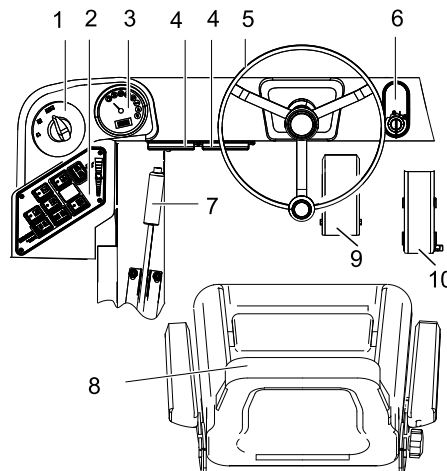

- 1 Перемикач програм
- 2 Функціональні кнопки
- 3 Багатофункціональна індикація
- 4 Блок запобіжників на робочому місці
- 5 Кермове колесо
- 6 Замок запалювання  
Положення 0: Двигун вимкнений  
Положення 1: Включити запалення  
Положення 2: Запустити двигун
- 7 Стояночі гальма
- 8 Сидіння (з контактним перемикачем сидіння)
- 9 Педаль гальма
- 10 Акселератор

### Функціональні кнопки

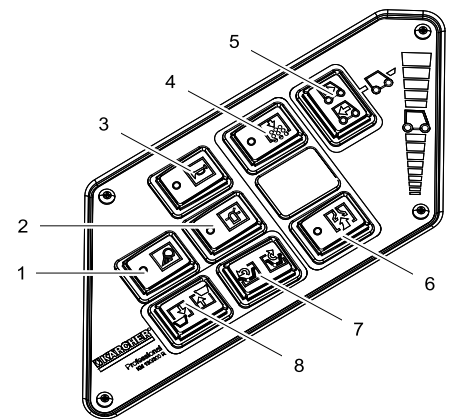

- 1 Вмикач/вимикач робочого освітлення (опція)
- 2 Вмикач/вимикач проблискового маячка
- 3 Сигнал
- 4 Очистка фільтра
- 5 Перемикач напрямку руху
- 6 Вентилятор
- 7 Відчинити/зачинити кришку резервуару
- 8 Підйом/опускання ємності для збору сміття

## Контрольні індикатори та дисплей

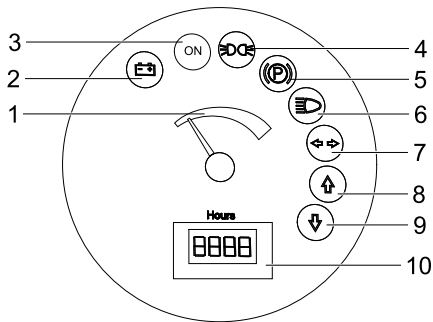

- 1 Потужність акумуляторної батареї
- 2 Індикатор заряду акумулятора
- 3 Контрольна лампа режиму роботи
- 4 Контрольний індикатор габаритів
- 5 Контрольний індикатор (не підключений)
- 6 Контрольний індикатор ближнього світла
- 7 Контрольний індикатор (не підключений)
- 8 Контрольний індикатор напрямку руху "Вперед"
- 9 Контрольний індикатор напрямку руху "Назад"
- 10 Лічильник робочих годин

## Перед початком роботи

### Відкинути наверх кабіну водія

Для виконання різних робіт може бути потрібно заздалегідь відкинути наверх кабіну водія (опція).

**Вказівка:** Кабіна може бути відкинута тільки на рівну поверхню ( $\pm 5^\circ$ ).

- Відкрити блокування кабіни водія.
- Перевернути кабіну водія наверх до фіксації запобіжного важеля.



- Перед опусканням кабіни водія розблокувати запобіжний важіль.

### Зафіксувати/відпустити стоянкове гальмо

- Відпустити стоянкове гальмо, натискаючи при цьому на педаль гальма.
- Зафіксувати стоянкове гальмо, натискаючи при цьому на педаль гальма.

## Пересування підмітальної машини без власного привода

- Відкрити кожух двигуна.
- Важіль вільного ходу гідравлічного насоса відкинути убік на  $90^\circ$ .

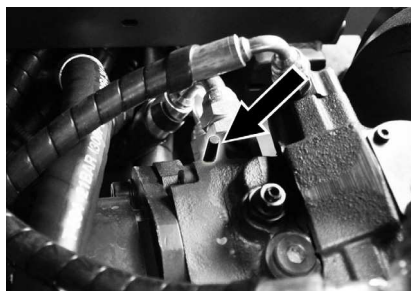

### Увага!

Не допускається пересувати машину, що підмітає на великі відстані та швидше, ніж 10 км/ч.

- Після переміщення знову відкинути наверх важіль вільного ходу.

## Пересування підмітальної машини з власним приводом

- Після переміщення знову відкинути наверх важіль вільного ходу.

## Введення в експлуатацію

### Загальні вказівки

- Встановити машину, що підмітає, на рівній поверхні.
- Витягнути ключ запалювання.
- Зафіксувати стоянкову гальмівну систему.

### Перевірка і технічне обслуговування

#### Щоденно перед початком експлуатації

- Перевірити стан заряду акумулятора, при необхідності зарядити акумулятори (див. главу „Зарядження акумуляторів“).
- Перевірити вал, що підмітає і бічні щітки на зношування й наявність стрічок, що намоталися.
- Перевірити колеса на наявність стрічок, що намоталися.
- Перевірити стан всіх елементів управління.
- Перевірити прилад на предмет пошкоджень.
- Виконати чищення фільтру для пилу за допомогою кнопки чищення фільтру.

**Вказівка:** Докладніше див. розділ "Догляд та технічне обслуговування".

## Перед початком роботи

### Вказівки з техніки безпеки щодо акумуляторів

При роботі з акумуляторами слід дотримуватися наступних попереджувальних вказівок:

	Дотримуватися вказівок на акумуляторі, в інструкції з користування та у посібнику з експлуатації пристрою!
	Носити захист для очей!
	Не допускати дітей до електроліту та акумуляторів!
	Небезпека вибуху!
	Забороняється розведення відкритого вогню, іскріння, створення відкритих джерел світла та паління!
	Небезпека хімічних опіків!
	Перша допомога!
	Попереджувальне маркування!
	Утилізація!
	Не викидати акумулятор у контейнер для сміття!
	Запобігання про небезпеку поразки електричним струмом!

### ⚠ Обережно!

Небезпека вибуху! Не класти інструменти або подібні предмети на акумулятор, тобто на виводи полюсів, і на з'єднувальні елементи.

### ⚠ Обережно!

Небезпека травмування! Ніколи не торкатися до свинцевих елементів. Після робіт з акумулятором необхідно помити руки.



### ⚠ **Обережно!**

Небезпека загоряння й вибуху!

- Забороняється паління й розведення відкритого вогню.
- Приміщення, у якому заряджаються акумулятори, повинне добре провітрюватися, тому що при зарядці виділяється газ, що легко вибухає.

### ⚠ **Обережно!**

Небезпека хімічних опіків!

- При влученні брызків електроліту в очі або на шкіру промити великою кількістю чистої води.
- Після цього негайно звернутися до лікаря.
- Брудний одяг запрати.

## Зарядити акумулятори

### **Увага!**

Зарядити акумуляторні батареї перед введенням пристрою в експлуатацію.

### ⚠ **Обережно!**

Небезпека травмування! При роботі з акумуляторами слід дотримуватися правил техніки безпеки.

Дотримуватися інструкції з експлуатації виробника зарядного пристрою.

Необхідно дотримуватися вказівок прикладеній інструкції з експлуатації, наданої виробником акумуляторів, і діяти відповідно.

Заряджати акумулятори лише з допомогою відповідного зарядного пристрою.

Приміщення, у якому заряджаються акумулятори, повинне добре провітрюватися, тому що при зарядці виділяється газ, що легко вибухає.

### ⚠ **Обережно!**

Небезпека хімічних опіків. Доливання води в розряджений акумулятор може призвести до вилиття електроліту! При поводженні з акумуляторним електролітом слід носити захисні окуляри та дотримувати приписання для запобігання травм і пошкоджень одягу. Бризки електроліту, що потрапили на шкіру або одяг, слід негайно змити великою кількістю води.

### **Увага!**

Небезпека ушкодження. Для заливання в акумулятор використовувати лише дистильовану або знесолену воду (стандарт Союзу німецьких інженерів VDE 0510). Не використовувати добавки (так звані "поліпшуючі засоби"), в протилежному випадку втрачається право на гарантійне обслуговування.

## Рекомендовані акумуляторні батареї, зарядні пристрої

	Номер замовлення
<b>Блок акумуляторів</b> 36 В, 360 А/год (у відсіку, не обслуговується)*	6.654-282.0
<b>Зарядний пристрій</b> 36 В, 50 А	6.654-283.0

\* для роботи пристрою необхідно 1 блок акумуляторів

Застосування інших акумуляторів та зарядних пристроїв не рекомендується і вирішується тільки після консультації з представниками сервісного центру KÄRCHER.

- Витягнути акумуляторний штекер з машини та з'єднати зі штекером зарядного пристрою.
- Підключити штекер зарядного пристрою до відповідної розетки на 16 А, зарядний пристрій самостійно почне процес зарядження.
- Під час процесу зарядження тримати обидві кришки двигуна відкритими.
- **Вказівка:** Після зарядки акумуляторів від'єднувати зарядний пристрій спочатку від мережі, потім від акумуляторів.

## Перевірка й корегування рівня рідини в акумуляторі

### **Увага!**

Необхідно дотримуватися вказівок прикладеній інструкції з експлуатації, наданої виробником акумуляторів, і діяти відповідно.

## Перевірити рівень зарядки акумулятора

- Індикатор ємкості акумулятора в зеленої області:  
Акумулятор заряджений.
- Індикатор ємкості акумулятора в жовтої області:  
Акумулятор заряджений наполовину.
- Індикатор ємкості акумулятора в червоної області:  
Акумулятор майже розряджений. Підмітання автоматично припиняється незабаром.
- Контрольна лампочка горить червоним кольором  
Акумулятор розряджений. Підмітання автоматично припиняється (Продовження роботи поворотного агрегату можливо тільки після зарядки акумулятора).
- Перемістити прилад безпосередньо до станції зарядки, при цьому уникати підйомів.
- Зарядити акумулятор.

## Експлуатація

### Настроїти положення сидіння водія

- Потягнути убік важіль регулювання сидіння.
- Пересунути сидіння, відпустити важіль і дати йому зафіксуватися.
- Переміщенням сидіння вперед/назад перевірити його фіксацію.

### Вибрати програму

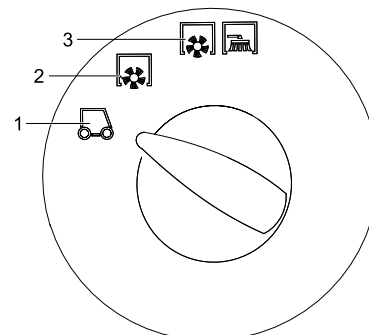

- 1 Транспортування
- 2 Підмітання підмитаючим валом
- 3 Підмітання з використанням вала, що підмітає і бічних щіток

### Запустити пристрій

**Вказівка:** Прилад оснащений контактною настилкою сидіння. При вставанні з сидіння водія пристрій відключається.

- Зайняти місце на сидінні оператора.
- Перевести перемикач напрямку руху в середнє положення.
- Зафіксуйте стояночну гальмівну систему.
- Вставити ключ в замок запалення.
- Повернути ключ запалювання в положення „I“.  
Пристрій готовий до роботи.
- Перевести ключ запалення в положення „II“.  
Пристрій готовий до переміщення.

**Вказівка:** Індикатор ємкості акумулятора відображує фактичний стан заряду із затримкою в 10 секунд.

## Пересування на приладі

- Перевести перемикач програм в положення "Транспортування" .
- Натиснути та утримувати педаль гальма.
- Відпустите стоянкове гальмо

### Їхати вперед

- Перемикач на пряму руху знаходиться в положенні "Вперед".
- Плавню натиснути на педаль акселератора.

### Їхати назад

#### **⚠ Обережно!**

*Небезпека травмування! При русі назад небезпека не загрожує третім особам, якщо буде потреба, проінструктувати їх.*

#### **Увага!**

*Небезпека ушкодження! Перемикач на пряму руху дозволяється активувати лише після зупинки пристрою.*

- Перемикач на пряму руху знаходиться в положенні "Назад".
- Плавню натиснути на педаль акселератора.

### Характер руху

- З допомогою педалі акселератора можливо безступінчасте регулювання швидкості руху
- Варто уникати різкого натискання на педалі, тому що у цьому випадку гідравлічна система може бути пошкоджена.

### Гальмування

- При відпусканні педалі ходу, пристрій самостійно гальмує і зупиняється.

**Вказівка:** Дію гальма можна підсилити, натискує на ножне гальмо.

### Подолання перешкод

Подолання нерухомих перешкод висотою до 50 мм:

- Перешкоди слід проходити обережно, рухаючись вперед на повільній швидкості.

Подолання нерухомих перешкод висотою більше 70 мм:

- Подібні перешкоди слід проходити тільки з використанням підходящої рамп.

## Підмітання

### **Увага!**

*Не допускати влучення в машину пакувальних стрічок, дроту й таке інше., тому що це може привести до ушкодження механізму, що підмітає.*

**Вказівка:** Для досягнення оптимального результату роботи необхідно розміряти швидкість руху з місцевими умовами.

**Вказівка:** Під час роботи слід регулярно очищати фільтр для пилу.

### Підмітання сухої підлоги

- Увімкнути нагнітач.

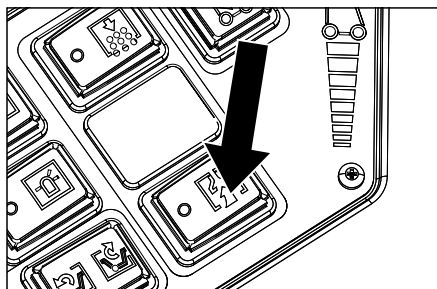

- При підмітванні поверхонь перевести програмний вимикач в режим підмітання з використанням валу, що підмітає.
- При чищенні країв перевести програмний вимикач в режим підмітання з використанням валу, що підмітає, та бічних щіток.

### Підмітання вологої або мокрої підлоги

- Вимкнути нагнітач.
- При підмітванні поверхонь перевести програмний вимикач в режим підмітання з використанням валу, що підмітає.
- При чищенні країв перевести програмний вимикач в режим підмітання з використанням валу, що підмітає, та бічних щіток.

## Спорожнити резервуар для сміття

### **⚠ Небезпечно**

*Небезпека травмування! Під час випорожнення в зоні вивантаження резервуару для сміття забороняється перебування людей та тварин.*

### **⚠ Небезпечно**

*Небезпека здавлювання! Ніколи не торкатися системи тягол механічної системи випорожнення. Не стояти під піднятим резервуаром.*

### **⚠ Небезпечно**

*Небезпека перекидання! Під час випорожнення ставити прилад на рівній поверхні.*

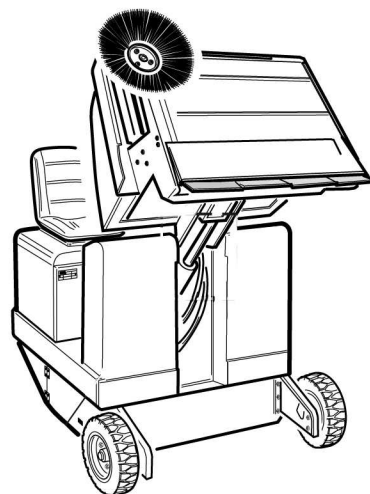

- Перевести перемикач програм в положення "Транспортування" .
- Підняти резервуар для збору сміття.
- Повільно під'їхати до резервуару для збору пилу.
- Зафіксуйте стояночну гальмівну систему.
- Відкрити кришку резервуару: Натиснути перемикач вліво та випорожнити резервуар для збору сміття.
- Закрити кришку резервуару: Натиснути перемикач управо (утримувати протягом припл. 2 секунд) до фіксації в кінцевому положенні.
- Відпустите стоянкове гальмо
- Повільно від'їхати від резервуару для збору пилу.
- Відпустити резервуар для збору сміття в початкове положення.

### Вимкнути пристрій

- Натиснути та утримувати педаль гальма.
- Зафіксуйте стояночну гальмівну систему.
- Ключ запалювання повернути в позицію "0" і витягнути його з замка.

## Транспортування

### ⚠ **Обережно!**

Небезпека отримання травм та ушкоджень! При транспортуванні слід звернути увагу на вагу пристрою.

- Ключ запалювання повернути в позицію "0" і витягнути його з замка.
- Зафіксуйте стояночну гальмівну систему.
- Прикріпити пристрій до стійких місць кріплення (4 шт) за допомогою натяжних ременів, тросів або ланцюгів.
- Зафіксувати апарат, підклавши під його колеса клини.
- При перевезенні апарату в транспортних засобах слід враховувати місцеві діючі державні норми, направлені на захист від ковзання та перекидання.

## Зберігання

### ⚠ **Обережно!**

Небезпека отримання травм та ушкоджень! При зберіганні звернути увагу на вагу пристрою.

## Зберігання

Якщо машина, що підмітає не використовується протягом тривалого часу, слід дотримуватися наступних вказівок:

- Встановити машину, що підмітає, на рівній поверхні.
- Перевести перемикач програм в положення "Транспортування" .
- Ключ запалювання повернути в позицію "0" і витягнути його з замка.
- Вжити заходів проти мимовільного скочування машини, що підмітає.
- Почистити машину, що підмітає зсередини й зовні.
- Поставити прилад у захищеному і сухому місці.
- Витягнути штекер акумулятора з машини.
- Акумулятор варто зарядити, а потім слід заряджати прибл. кожні два місяці.

## Догляд та технічне обслуговування

### Загальні вказівки

#### **Увага!**

Небезпека пошкодження!  
Пиловий фільтр промивати не потрібно.

- Перед очищенням і проведенням технічного обслуговування пристрою, заміною деталей або настроювання на інші функції, пристрій слід виключити, ключ вийняти, та витягти акумуляторний штекер або від'єднати акумулятор.
- Ремонтні роботи можуть проводитися лише авторизованими сервісними службами або спеціалістами у цій сфері, які ознайомлені з усіма важливими правилами техніки безпеки.
- Пристрої, що використовуються комерційно у відповідності до місцевих вимог, підлягають проведенню перевірки з техніки безпеки згідно VDE 0701.
- Встановити машину, що підмітає, на рівній поверхні.
- Ключ запалювання повернути в позицію "0" і витягнути його з замка.
- Зафіксуйте стояночну гальмівну систему.

### Чищення

#### **Увага!**

Небезпека ушкодження! Не дозволяється чистити пристрій з водяного шланга або струменем води під високим тиском (небезпека короткого замикання та інших пошкоджень).

#### Чищення апарата зсередини

##### ⚠ **Обережно!**

Небезпека травмування! Одягайте захисну маску проти пилу і захисні окуляри.

- Протерти апарат ганчіркою.
- Обдути апарат повітрям під тиском.

#### Чищення апарата зовні

- Очистити апарат, використовуючи для цього вологу ганчірку, просочену слабким лужним розчином.

**Вказівка:** Забороняється використання агресивних мийних засобів.

## Періодичність технічного обслуговування

Дотримуватися вимог формуляру технічного огляду 5.950-648.0!

**Вказівка:** Лічильник робочих годин повідомляє про момент проведення обслуговування.

### Технічне обслуговування, що здійснюється клієнтом

**Вказівка:** Всі роботи з технічного обслуговування з боку клієнта повинні проводитися кваліфікованим фахівцем. В разі потреби в будь-який момент можна звернутися по допомогу в спеціалізовану торговельну організацію фірми Kärcher.

#### Щоденне технічне обслуговування:

- Перевірити вал, що підмітає і бічні щітки на зношування й наявність стрічок, що намоталися.
- Перевірити стан всіх елементів управління.
- Перевірити прилад на предмет пошкоджень.

#### Щотижневе технічне обслуговування:

- Очистити гідравлічний масляний радіатор.
- Перевірити гідравлічну установку.
- Перевірити рівень гідравлічного мастила.
- Перевірити рівень гальмівної рідини.
- Перевірити ущільнювальні планки на зношеність та при потребі замінити.
- Перевірити і змастити кришку резервуару.

#### Технічне обслуговування частин, що зношуються:

- Замініть ущільнювальні планки.
- Відрегулювати або замінити бічні ущільнення.
- Замініть вал, що підмітає.
- Замініть бічні щітки.

**Вказівка:** Докладніше див. розділ "Технічне обслуговування".

### Технічне обслуговування, що здійснюється службою обслуговування споживачів

#### Обслуговування через 50 годин роботи:

- Перший огляд провести згідно з сервісною книгою.

#### Обслуговування через 250 годин роботи:

- Провести інспекцію після технічного обслуговування.

**Вказівка:** Для збереження права на гарантійне обслуговування всі роботи з технічного й профілактичного обслуговування протягом гарантійного періоду повинні проводитися вповноваженою сервісною службою фірми Kärcher відповідно до брошури по технічному обслуговуванню

## Профілактичні роботи

### Підготовка:

- Встановити машину, що підмітає, на рівній поверхні.
- Ключ запалювання повернути в позицію "0" і витягнути його з замка.
- Зафіксувати стояночну гальмівну систему.

### Загальні вказівки щодо безпеки

#### ⚠ **Обережно!**

Небезпека травмування! Завжди при піднятому резервуарі для збору сміття встановлювати запобіжні штанги.



- 1 Тримач запобіжної штанги
- 2 Запобіжна штанга

- Відкинути наверх запобіжну штангу для спорожнення піднятого резервуару і вставити її у тримач (запобіжний)

### Замінити акумулятори

Допускається заміна тільки повного комплексу акумуляторів. Заміну дозволяється здійснювати тільки кваліфікованому персоналу.

- Із-за великої ваги (460 кг) заміну слід здійснити із застосуванням крана.

**Вказівка:** Перед заміною акумулятора слід видалити поперечну планку.



- При вийманні акумулятора спочатку обов'язково треба від'єднати негативний полюс (-).
- Прикріпити канати крана до 4 петель комплексу акумуляторних батарей і обережно витягнути акумулятори.

### Перевірити рівень гідравлічного мастила та долити його

#### **Вказівка**

Резервуар для збору сміття не має бути піднятий.

- Відкрити кожух двигуна.

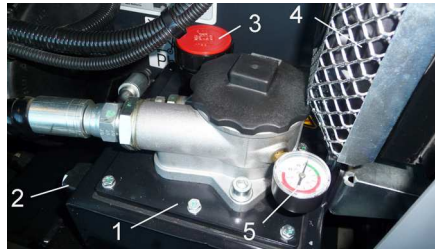

- 1 Бак для гідравлічного мастила
- 2 Оглядове скло
- 3 Кришка, отвір для заливки мастила
- 4 Радіатор охолодження гідравлічного масла
- 5 Манометр

- Перевірити рівень мастила в гідравлічній системі в оглядовому вікні.
- Рівень мастила повинен перебувати між відмітками "MIN" і "MAX".
- Якщо рівень мастила нижче відмітки "MIN", долити мастило.
- Відкрутити кришку отвору для заливки мастила.
- Очистити область заливки.
- Долити гідравлічне мастило.

#### **Вид масла: див. Технічні дані**

- Нагвинтити кришку отвору для заливки мастила.

#### **Вказівка**

Якщо манометр вказує на підвищення тиску гідравлічного мастила, необхідно звернутися в сервісну службу Kärcher з питання заміни фільтру для гідравлічного мастила.

### Перевірити гідравлічну установку.

- Зафіксувати стояночну гальмівну систему.
- Запустити двигун.
- Технічне обслуговування гідравлічної установки має здійснювати лише сервісна служба.
- Перевірити гідравлічні шланги та з'єднання на герметичність.

### Перевірити вал, що підмітає

- Повернути ключ запалювання в положення „I“.
- Підняти резервуар для збору сміття в початкове положення.
- Повернути ключ запалювання в положення 0.
- Зафіксувати стояночну гальмівну систему.
- Встановити запобіжні штанги для спорожнення піднятого резервуару.
- Видалити з вала, що підмітає, стрічки й мотузки, що намоталися.
- Вийняти запобіжні штанги.
- Вставити ключ в замок запалення.

- Повернути ключ запалювання в положення „I“.
- Відпустити резервуар для збору сміття в початкове положення.
- Ключ запалювання повернути в позицію "0" і витягнути його з замка.

### Заміна вала, що підмітає

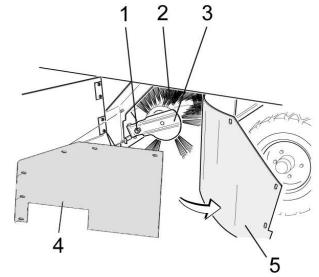

- 1 Кріпильний гвинт тримача вала, що підмітає
- 2 Вал, що підмітає.
- 3 Тримач вала, що підмітає
- 4 Плоска стопорна шайба бічного ущільнення
- 5 Бічне ущільнення

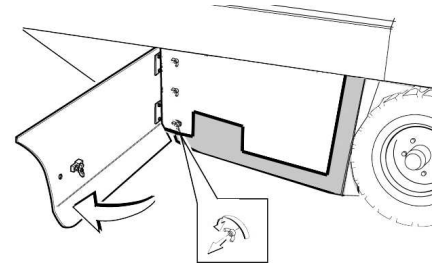

- Відкрити бічну панель за допомогою ключа.
- Відгвинтити смушкові гайки, розташовані на плоскій стопорній шайбі, від бічного ущільнення та зняти плоску стопорну шайбу.
- Відкинути назовні бічне ущільнення.
- Вигвинтити кріпильний гвинт тримача вала, що підмітає, та обернути назовні приймальний пристрій.
- Витягнути вал, що підмітає.

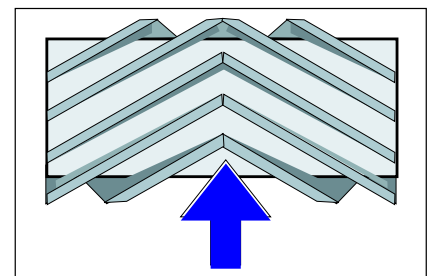

Розташування вала, що підмітає при установці по напрямку руху (вигляд зверху)

**Вказівка:** При установці нового вала, що підмітає, звернути увагу на положення щетини

- Установити новий вал, що підмітає. Пази вала, що підмітає, повинні збігтися з виступами балансира.



**Вказівка:** Після установки нового підмітального валу необхідно заново відрегулювати площину підмітання.

**Перевірка й коректування площини підмітання для валу, що підмітає**

**Вказівка:** На заводі встановлюється висота плоскості підмітання, рівна 80 мм. Її значення можна плавно регулювати за допомогою плаваючого кріплення підмітального валу.

- Проверити тиск у шинах.
- Вимкнути всмоктувальний вентилятор.
- Поставити машину, що підмітає, на рівну гладку підлогу, покриту видимим шаром пилу або мела.
- Перевести програмний вимикач в режим підмітання з використанням валу, що підмітає.
- Перевести перемикач програм в положення "Транспортування".
- Дати пристрою задній хід.
- Проверити площину підмітання.

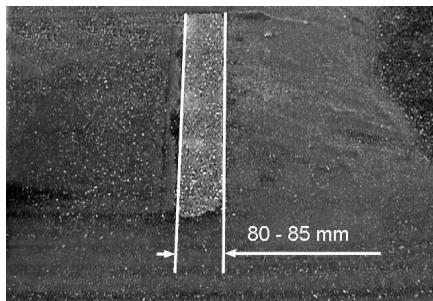

Профіль підмітання повинен мати вигляд рівномірного прямокутника шириною 80-85 мм.

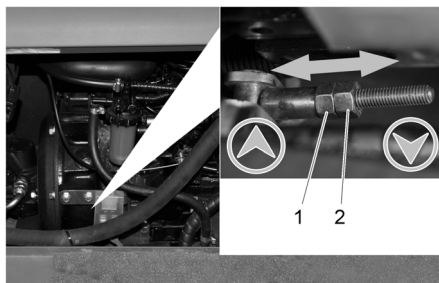

- 1 Регулювальна гайка
- 2 Контргайка

- Зняти бічну обшивку двигуна.
- Відкрутити контргайку
- Монтування профілю підмітання
- Міцно загвинтити контргайку
- Проверити площину підмітання валу, що підмітає.

**Перевірка та коректування профілю підмітання для валу, що підмітає**

- Підняти бічні щітки.
- Поставити машину, що підмітає, на рівну гладку підлогу, покриту видимим шаром пилу або мела.
- Перевести програмний вимикач в режим підмітання з використанням валу, що підмітає, та бічної щітки.
- Підняти бічні щітки.
- Установити перемикач програм у положення "Рух".

- Дати пристрою задній хід.
- Проверити площину підмітання.

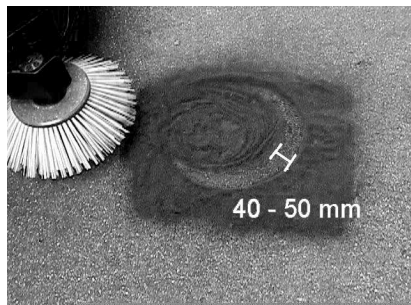

Ширина профілю підмітання повинна становити від 40 до 50 мм.

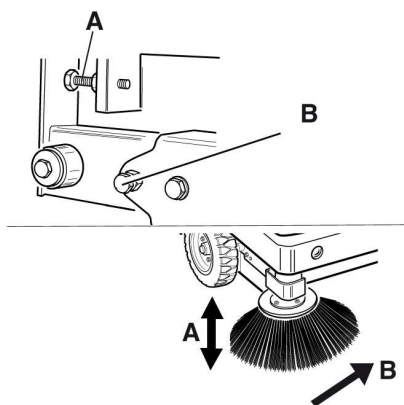

- Відрегулювати положення плоскості підмітання за допомогою двох регулювальних гвинтів.
- Проверити площину підмітання.

**Встановити бічні ущільнення**

- Підняти наверх резервуар для збору сміття та зафіксувати за допомогою запобіжної штанги.

**⚠ Обережно!**

*Небезпека травмування! Завжди при піднятому резервуарі для збору сміття встановлювати запобіжні штанги.*

- Відкинути наверх запобіжну штангу для спорожнення піднятого резервуару і вставити її в тримач (запобіжний)



- 1 Тримач запобіжної штанги
- 2 Запобіжна штанга

- Відкрити бічну панель, як описано в главі „Заміна валу, що підмітає“ вище.
- Ослабити 6 смушкових гайок на бічній плоскій стопорній шайбі.
- Ослабити 3 гайки (SW 13) на передній плоскій стопорній шайбі.
- Натискувати бічне ущільнення вниз (подовжній отвір), поки його край не

виявиться на відстані 1 - 3 мм від підлоги.

- Пригвинтити плоску стопорну шайбу.
- Повторити послідовність для іншої сторони пристрою.

**Очищення фільтра для пилу уручну**

- Виконати чищення фільтра для пилу за допомогою кнопки чищення фільтра.

**Заміна пилового фільтра**

**⚠ Попередження**

*До початку заміни пилового фільтра видалити вміст із резервуара для збору сміття. При роботі з фільтрувальною установкою носити маску для захисту від пилу. Дотримуйте приписань по техніці безпеки відносно обігу із дрібним пилом.*

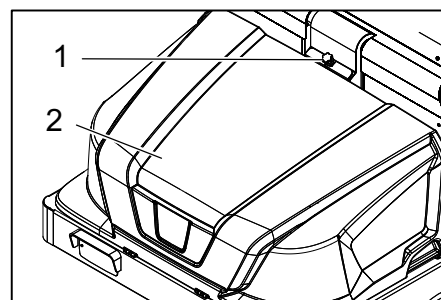

- 1 Блокування кришки пристрою
- 2 Кришка пристрою

- Відкрити блокування. Для цього необхідно відкрутити гвинт з голівкою у вигляді зірочки.
- Відкинути кришку пристрою вперед.

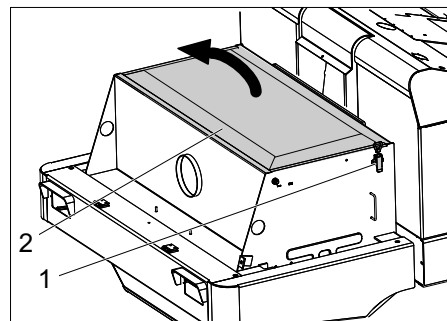

- Відкрити кришку фільтра.

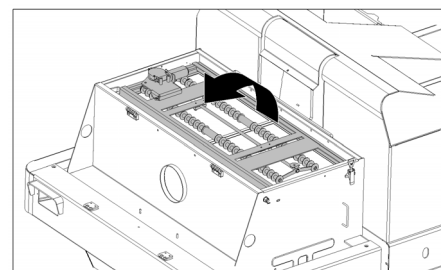

- Відкинути підтрушувач фільтра вперед.



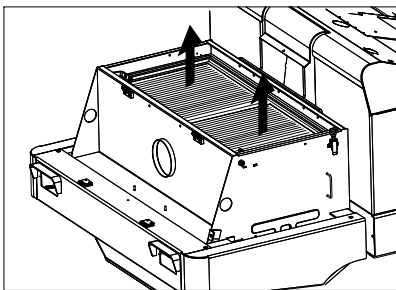

- Заміна пилового фільтра.
- Знову закрити кришку фільтру.

#### Заміна лампи розжарювання фари (опція)

- Відкрутити фару.
- Вийняти фару та витягнути штекерний роз'єм.

**Вказівка:** Запам'ятати положення штекерного роз'єму.

- Відкрутити фари одну від одної.
- Відкрутити корпус фари, при цьому тримати корпус горизонтально, оскільки блок лампи не закріплений.
- Розтискати скобу і вийняти лампу розжарювання.
- Встановити нову лампу розжарювання.
- Знову зберіть у зворотній послідовності.

#### Заміна лампи розжарювання покажчика повороту (опція)

**Вказівка:** Для заміни лампи покажчика повороту вийняти скло з корпусу покажчика.

#### Замінити запобіжники

- Відкрити тримач запобіжника.

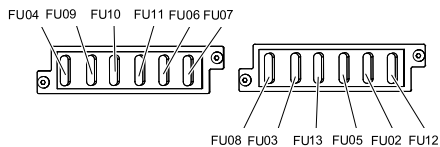

- Перевірити запобіжники.
  - Несправні запобіжники замінити.
- Вказівка:** Встановити запобіжник FU 01 (головний запобіжник) в корпус електронного пристрою. Запобіжники FU 14, FU 15 та FU 16 знаходяться усередині корпусу електронного пристрою. **Увага:** Відкривати корпус і проводити заміну запобіжників дозволяється тільки уповноваженим фахівцям сервісного центру.

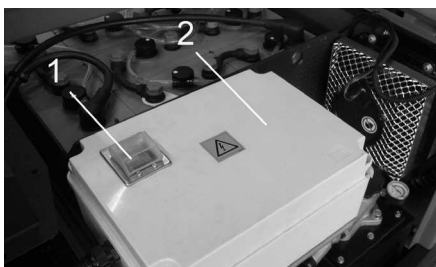

- 1 Запобіжник FU 1 (головний запобіжник)
- 2 Корпус електронного пристрою

FU 01	Головний запобіжник	220 A
FU 02	Контактний перемикач сидіння	3 A
FU 03	Склоочисник (опція)	10 A
FU 04	Перемикач напрямку руху	5 A
FU 05	Багатофункціональна індикація	3 A
FU 06	Радіатор охолодження гідравлічного масла	25 A
FU 07	Перемикач вибору програм	15 A
FU 08	Сигнал	10 A
FU 09	Освітлення ліворуч	7,5 A
FU 10	Освітлення праворуч	7,5 A
FU 11	Робоче освітлення	10 A
FU 12	Проблисковий маячок	5 A
FU 13	Вібраторна система	10 A
FU 14	Двигун	3 A
FU 15	Трансформатор напруги	20 A
FU 16	Замок-вимикач	3 A

**Вказівка:** Використовувати запобіжники лише з однаковим значенням.

## Заява при відповідності Європейського співтовариства

Цим ми повідомляємо, що нижче зазначена машина на основі своєї конструкції та конструктивного виконання, а також у випущеній у продаж моделі, відповідає спеціальним основним вимогам щодо безпеки та захисту здоров'я представлених нижче директив ЄС. У випадку неузгодженості з нами зміни машини ця заява втрачає свою силу.

**Продукт:** сміттєзбиральна машина  
**Тип:** 1.186-xxx

**Відповідна директива ЄС**  
2006/42/ЄС (+2009/127/ЄС)  
2004/108/ЄС  
2000/14/ЄС

**Прикладні гармонізуючі норми**  
EN 55012: 2007 + A1: 2009  
EN 61000-6-2: 2005  
EN 60335-1  
EN 60335-2-29: 2004+A2: 2010  
EN 60335-2-72  
EN 61000-3-2: 2006+A1: 2009+A2: 2009  
EN 61000-3-3: 2008  
EN 62233: 2008

**Застосований метод оцінки відповідності**

2000/14/ЄС: Доповнення V  
**Рівень потужності dB(A)**  
Вимірний: 90  
Гарантований: 93

Ті, хто підписалися діють за запитом та дорученням керівництва.

  
H. Jenner  
CEO

  
S. Reiser  
Head of Approval

уповноважений по документації:  
S. Reiser

Alfred Kaercher GmbH & Co. KG  
Alfred-Kaercher-Str. 28 - 40  
71364 Winnenden (Germany)  
Тел.: +49 7195 14-0  
Факс: +49 7195 14-2212

м.Вінненден, 2012/04/01

## Гарантія

У кожній країні діють умови гарантії, наданої відповідною фірмою-продавцем. Неполадки в роботі пристрою ми усуваємо безплатно протягом терміну дії гарантії, якщо вони викликані браком матеріалу чи помилками виготовлення. У випадку чинності гарантії звертяться до продавця чи в найближчий авторизований сервісний центр з документальним підтвердженням покупки.

## Допомога у випадку неполадок

Несправність	Усунення
Прилад не їде або їде занадто повільно	Зайняти місце на сидінні оператора, система контактного вимикача сидіння активується.
	Увімкнути запобіжник FU, що спрацював (у корпусі електронного пристрою)
	Акумуляторну батарею зарядити або замінити
	Відпустити стоянкове гальмо
	Перевірити наявність стрічок та шнурів, що намоталися.
	Звернутися в сервісну службу Karcher
Свистячий шум в гідравлічній системі	Залити робочу рідину для гідравлічних систем
	Звернутися в сервісну службу Karcher
Щітки обертаються повільно або не обертаються зовсім	Перевірити наявність стрічок та шнурів, що намоталися.
	Звернутися в сервісну службу Karcher
Невелика потужність всмоктування або її відсутність в області щіток	Очистка фільтра
	Звернутися в сервісну службу Karcher
Апарат сильно порохить	Встановити бічні ущільнення
	Увімкнути нагнітач
	Очищення фільтра для пилу
	Заміна ущільнень фільтру
	Звернутися в сервісну службу Karcher
Підмітальний пристрій не забирає сміття	Видалити вміст із резервуара для збору сміття
	Очищення фільтра для пилу
	Заміна вала, що підмітає
	Монтування профілю підмітання
	Заміна ущільнюючих стрічок на резервуарі для збору сміття
	Усунення блокування валу, що підмітає
	Звернутися в сервісну службу Karcher
Резервуар для сміття не піднімається або не опускається	Перевірити запобіжники.
	Звернутися в сервісну службу Karcher
Резервуар для збору сміття обертається тільки повільно або взагалі не обертається	Звернутися в сервісну службу Karcher
Несправності елементів, що приводяться в дію гідравлічною системою	Звернутися в сервісну службу Karcher

## Технічні характеристики

		KM 130/300 R Bp
<b>Характеристики приладу</b>		
Швидкість руху, вперед	км/год.	7
Швидкість руху, назад	км/год.	7
Здатність підйому в гору (макс.)	--	14 %
Оброблювана поверхня, без бічних щіток	м <sup>2</sup> /год.	7000
Оброблювана поверхня, з 1 бічною щіткою	м <sup>2</sup> /год.	9100
Робоча ширина, без бічних щіток	мм	1000
Робоча ширина, з 1 бічною щіткою	мм	1300
Тип захисту, краплезахисний	--	IPX 3
Час роботи при повному заряді акумулятора	год.	2
<b>Електрична установка</b>		
Потужність акумуляторної батареї	В, А/год.	36, 360
Комплект акумуляторів	кг	460
<b>Гідравлічна система</b>		
Об'єм мастила у всій гідравлічній системі	л	25
Об'єм мастила у гідравлічному резервуарі	л	20,5
Гідравлічне мастило - Тип	--	HV 46
<b>Резервуар для збору сміття</b>		
Макс. висота розвантаження	мм	1400
Обсяг резервуара для збору сміття	л	300
<b>Вал, що підмітає.</b>		
Діаметр вала, що підмітає	мм	300
Ширина вала, що підмітає	мм	1000
Число обертів	1/хв.	325
Профіль підмітання	мм	80
<b>Бічна щітка</b>		
Діаметр бічних щіток	мм	600
Кількість обертів (плавно)	1/хв.	61
<b>Масивні шини</b>		
Розмір спереду	--	15-4,5 x 8
Розмір позаду	--	15-4,5 x 8
<b>Гальма</b>		
Переднє колесо	--	механічні
Заднє колесо	--	гідростатичний
<b>Система фільтрування і всмоктування</b>		
Конструкція	--	Плоский складчастий фільтр
Число обертів	1/хв.	2800
Система фільтрування й всмоктування	м <sup>2</sup>	5,2
Номінальний нижній тиск, система всмоктування	мбар	15,5
Номінальний об'єм потоку, система всмоктування	м <sup>3</sup> /год.	800
Вібраторна система	--	Електричний двигун
<b>Умови навколишнього середовища</b>		
Температура	°C	від -5 до +40
Вологість повітря, без утворення роси	%	0 - 90
<b>Значення встановлене згідно EN 60335-2-72</b>		
<b>Рівень шуму</b>		
Рівень шуму L <sub>рА</sub>	дБ(А)	75
Небезпека K <sub>рА</sub>	дБ(А)	3
Рівень потужності шуму L <sub>wA</sub> + небезпека K <sub>wA</sub>	дБ(А)	93
<b>Вібрація пристрою</b>		
Значення вібрації рука-плече	м/с <sup>2</sup>	< 2,5
Сидіння	м/с <sup>2</sup>	< 2,5
Небезпека К	м/с <sup>2</sup>	0,1
<b>Розміри та вага</b>		
Довжина x ширина x висота	мм	2040x1330x1430
Радіус повороту праворуч	мм	1400
Радіус повороту ліворуч	мм	1400
Порожня вага (без/з акумулятором)	кг	840/1300
Допустима загальна вага	кг	1789
Допустиме навантаження на передню вісь	кг	897
Допустиме навантаження на задню вісь	кг	892
<b>Можливі зміни у конструкції пристрою!</b>		

 在您第一次使用您的设备前，请先阅读并遵守本操作说明书原件，为日后使用或其他所有者使用方便请妥善保管本说明书。  
首次调试前请务必阅读编号为 5.956-250 的安全提示！

## 安全说明



听力损害危险 ¡£ 在设备上工作一定要佩戴适用的听力保护装置 ¡£

## 目录

安全说明 . . . . .	ZH . 1
一般提示 . . . . .	ZH . 1
设备上的符号 . . . . .	ZH . 2
本操作说明书所用符号 . . . . .	ZH . 2
功能 . . . . .	ZH . 2
合乎规定的使用 . . . . .	ZH . 2
合适的垫层 . . . . .	ZH . 2
环境保护 . . . . .	ZH . 2
操作元件和功能元件 . . . . .	ZH . 3
清扫机图片 . . . . .	ZH . 3
操作区 . . . . .	ZH . 3
功能键 . . . . .	ZH . 3
控制灯和显示屏 . . . . .	ZH . 4
设备运作前 . . . . .	ZH . 4
向上翻转驾驶室 . . . . .	ZH . 4
刹住 / 松开定位制动器 . . . . .	ZH . 4
无自身驱动器的清扫机运动 . . . . .	ZH . 4
带自身驱动器的清扫机运动 . . . . .	ZH . 4
调试设备 . . . . .	ZH . 4
一般提示 . . . . .	ZH . 4
检查和保养工作 . . . . .	ZH . 4
设备运作前 . . . . .	ZH . 4
电池安全提示 . . . . .	ZH . 4
电池充电 . . . . .	ZH . 4
设备运作 . . . . .	ZH . 5
调整驾驶员座位 . . . . .	ZH . 5
选择程序 . . . . .	ZH . 5
启动设备 . . . . .	ZH . 5
设备行驶 . . . . .	ZH . 5
清扫作业 . . . . .	ZH . 5
清空清扫垃圾箱 . . . . .	ZH . 5
关闭设备 . . . . .	ZH . 5
运输 . . . . .	ZH . 6
存放 . . . . .	ZH . 6
封存 . . . . .	ZH . 6
保养与维护 . . . . .	ZH . 6
一般提示 . . . . .	ZH . 6
清洁 . . . . .	ZH . 6
保养周期 . . . . .	ZH . 6
保养工作 . . . . .	ZH . 6
欧盟达标声明 . . . . .	ZH . 8
质量保证 . . . . .	ZH . 8
故障排除 . . . . .	ZH . 9
产品规格 / 参数 . . . . .	ZH . 10

### 一般提示

如果您在拆开包装时发现运输损坏，则请通知经销商。

- 设备上相应的警告、指示标志为无风险的运行提供重要提示。
- 除了操作说明书中的各项提示外，还必须考虑到立法机构的一般安全规范和事故预防规范。

### 卸载提示

#### ⚠ 危险

受伤危险，损坏危险！  
装运时要注意设备的重量。

重量（不含电池）	840 kg*
重量（含电池）	1,300 kg*
* 当装配了安装套件后，该重量相应变大。	

- ➔ 不使用叉车。
- ➔ 设备装载时，使用合适的斜坡台或吊车！
- ➔ 使用斜坡台时注意：离地距离 70mm。
- ➔ 如该设备在货架上进行供货，则必须用附加的板子建立一个行驶斜坡。为此可参见说明书第 2 页（封面内页）。  
重要提示：每块板子必须各用 2 个螺丝拧紧。

### 行驶作业

#### ⚠ 危险

受伤危险，损坏危险！

#### ⚠ 危险

受伤危险！

- 坡度太大时存在翻倒危险。
  - 沿行驶方向只行走最大 14% 的坡度。
  - 急转弯行驶时存在翻倒危险。
    - 拐弯时缓慢行驶。
- 底面不稳时存在翻倒危险。
  - 只在稳固的底面上移动设备。
- 侧面坡度太大时存在翻倒危险。
  - 垂直于行驶方向只行走最大 10% 的坡度。
  - 必须彻底注意适用于卡车的规范措施、规定和条例。
  - 操作人员必须按规定使用本设备。操作人员在行驶方式上必须考虑到现场情况并且在使用本设备进行工作时必须注意第三者，特别是儿童。
  - 本设备只可由使用手册内提到的人员或持有操作资格证明并明确被任命操作的人员进行使用。
  - 儿童或青少年不得操作本设备。
  - 该设备不允许携带护送人员。
  - 上升设备只可设置为从底座升起运动。
  - ➔ 为了防止未经授权即使用本设备，应拔下点火钥匙。

- ➔ 发动机运行期间，设备不能无人看管。当发动机停止时，保证设备不会意外启动，如有可能，确定锁紧刹车锁上且点火开关钥匙已拔出，只有这样，操作人员才可以不用看管设备。

### 电池操作设备













提示：仅当您使用 Kärcher 公司建议的电池和充电器时，方可享受保修服务。

- 一定要注意电池和充电器生产商的使用说明书。请注意立法部门在电池方面的规定。
- 决不使电池组一直处于放电状态，而应该尽可能快地进行再充电。
- 为避免漏电，电池必须始终保持清洁和干燥。不受污染保护，如使用金属粉末。
- 不可以将电池上堆放器械或其他类似物品。短路和爆炸危险。
- 任何情况都不能在电池附近或在电池配电室内公然使用火焰、引起火花或抽烟。爆炸危险。
- 切勿触碰发热部件，如驱动电机（灼伤危险）。
- 使用电瓶酸时要小心谨慎。请注意相关的安全准则！
- 依照欧盟指令 91/157 EWG 并遵照环保要求对旧电池进行废弃处理。

### 附件和备件

- 只允许使用生产商提供的配件和备件。原始配件和原始备件可以确保设备安全无故障地运行。
- 在说明书的结尾部分您可以找到精选的最频繁需要的备件。
- 您可以登录 [www.kaercher.com](http://www.kaercher.com) 的 Service 板块里获取更多关于备件的信息。

## 设备上的符号

	由灼热表面引发灼伤危险！在设备上工作前让排气设备充分冷却。
	每次在设备上工作都必须戴上合适的手套；
	因卡到车辆运动部件之间而产生挤伤危险。
	因运动部件而产生受伤危险。不要伸进去。
	存在火灾危险。不抽吸正在燃烧或尚有余烬的物品。
	链条卡座 / 吊车起吊点
	汽车吊的起吊点
	清扫辊调整装置
	当行驶中清扫垃圾箱提升时底面的最大坡度。
	沿行驶方向只行走最大 14% 的坡度。
	注意旋转的刷子（注意旋转方向）。
	危险电压警告！
	设备损坏危险！不要冲洗灰尘过滤器

## 本操作说明书所用符号

- ⚠ 危险**  
即刻引发威胁的危险，致使身体严重伤害或死亡。
- ⚠ 警告**  
潜藏的危险情况，可能致使身体严重伤害或死亡。  
注意  
潜藏的危险情况，可能致使身体轻微伤害或损伤。

## 功能

- 清扫机根据清扫铲原理进行工作。
- 旋转的清扫辊将污物直接输送到清扫垃圾箱中。
  - 侧面扫帚清洁清扫面的边边角角并将污物输送到清扫辊的轨道中。
  - 细微尘埃通过灰尘过滤器被抽风机吸取。



## 合乎规定的使用

- 本清扫机专用于清扫室内及室外区域内的受污面。
- 在使用设备及其装配前应先检查它们的规定状态和操作安全性。如果设备的状态存有疑问，则不允许使用设备。
  - 请只根据本操作说明书中的说明使用本清扫机。
  - 本清扫机专用于清扫室内及室外区域内的受污面。
  - 本设备不适用于抽吸有损健康的粉尘。
  - 不得在设备上进行修改。
  - 从不要清扫 / 抽吸爆炸性液体、可燃性气体以及未经稀释的酸和溶剂。为此有汽油、油漆稀释剂或燃油，它们因与抽吸空气产生涡流而可行程爆炸性蒸汽或混合气体。此外还有丙酮未经稀释的酸和溶剂，因为它们会侵蚀设备上所使用的材料。。
  - 不要清扫 / 抽吸正在燃烧或余烬未灭的物体。
  - 该设备仅适用于操作说明书中已鉴定的涂层。
  - 只允许在企业或其委托人为机器使用所批准的面上行驶。
  - 禁止逗留在危险区域内。禁止在有爆炸危险的空间内运行本设备。
  - 总体上适用下列各项要点：将易燃性材料远离本设备（存在爆炸危险 / 火灾危险）。

## 合适的垫层

- ⚠ 危险**  
受伤危险。行驶前检查底面的承载能力。
- 沥青
  - 工业地面
  - 无缝地面
  - 混凝土
  - 地砖
- 注意  
损坏危险！不要扫入带子、绳子或金属丝，因为这些物品可缠绕在清扫辊上。

## 环境保护

	包装材料可以回收利用。请不要把包装材料与普通垃圾放在一起处理，而应妥善安排回收。
	旧的设备中含有宝贵的可再利用的材料，应加以回收利用。电池、油以及类似物质不可以进入自然环境。请通过适当的收集系统处理您的旧设备。

## 内部材料提示 (REACH)

最新的内部材料信息请您在如下链接中查找：

[www.kaercher.com/REACH](http://www.kaercher.com/REACH)



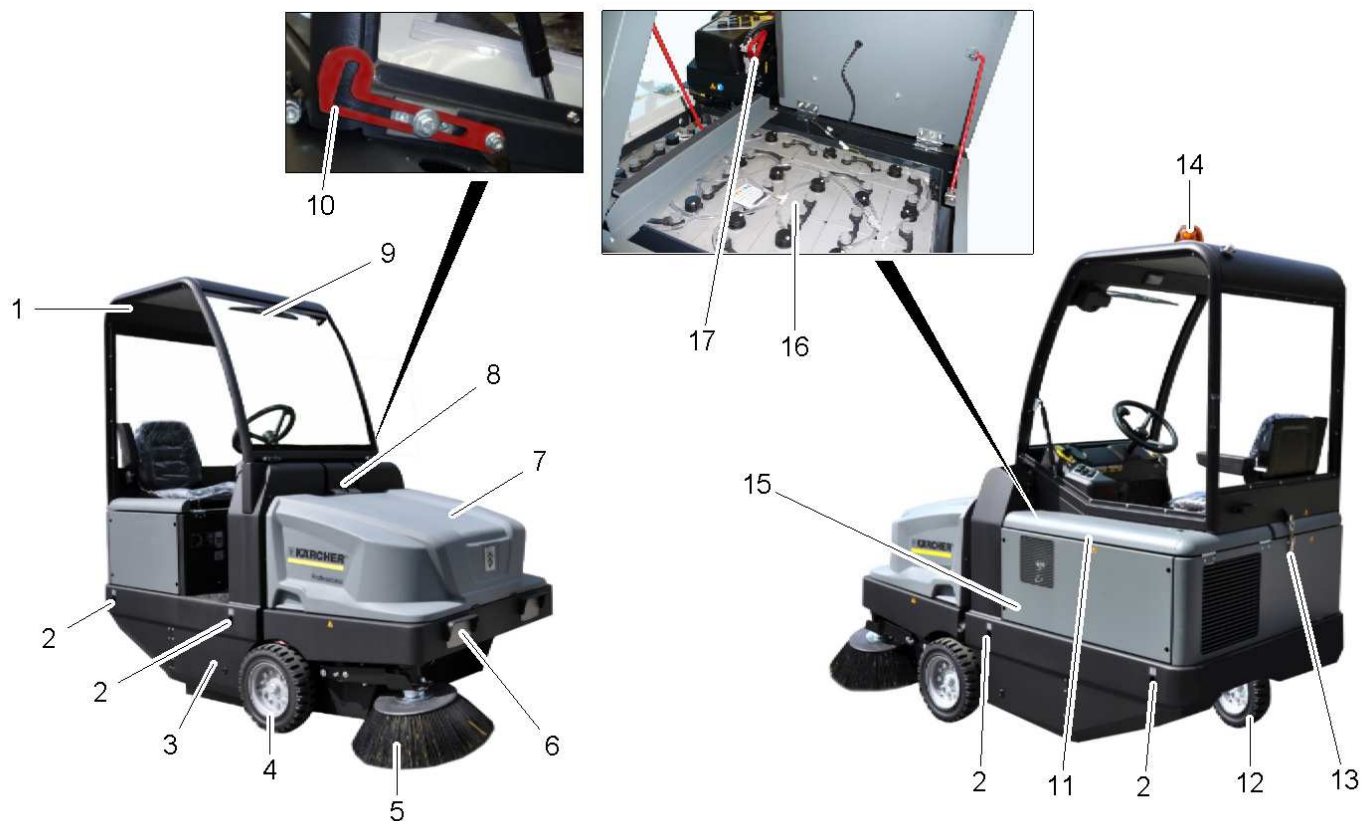

## 清扫机图片

- 1 驾驶室（选择性配置）
- 2 固定拖拉点（4x）
- 3 清扫辊入口
- 4 前轮
- 5 侧面扫帚
- 6 照明设备（选择性配置）
- 7 清扫垃圾箱
- 8 设备外罩锁定装置
- 9 雨刮器（选择性配置）
- 10 驾驶室保险杆

## 操作区

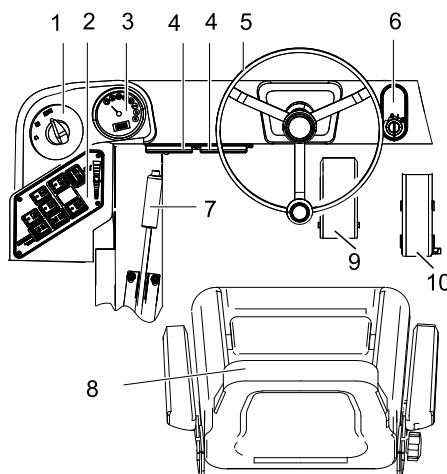

- 1 程序开关
- 2 功能键
- 3 多功能显示器
- 4 工作岗位保险盒
- 5 方向盘
- 6 点火锁  
位置 0: 关闭发动机  
位置 1: 启动点火  
位置 2: 启动发动机
- 7 停放制动器
- 8 座位（带座位接触开关）
- 9 刹车脚踏
- 10 油门脚踏

## 功能键

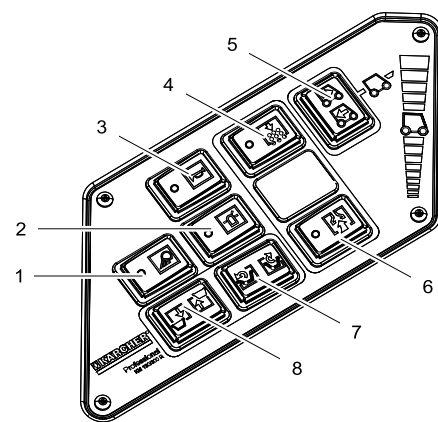

- 1 打开 / 关闭工作照明（选择性配置）
- 2 打开 / 关闭旋转警示灯
- 3 喇叭
- 4 过滤器清洁
- 5 行驶方向选择开关
- 6 鼓风机
- 7 打开 / 关闭容器盖
- 8 提升 / 下降清扫垃圾箱

## 控制灯和显示屏

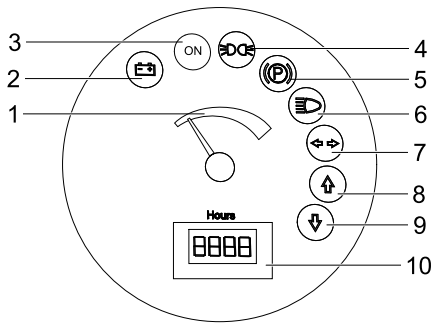

- 1 电池容量
- 2 电池指示灯
- 3 工作状态指示灯
- 4 停车光的控制灯
- 5 控制灯（未通电）
- 6 远光灯变为近光灯的控制灯
- 7 控制灯（未通电）
- 8 前行控制灯
- 9 倒车控制灯
- 10 运行小时计数器

## 设备运作前

### 向上翻转驾驶室

为了能够实施不同的工作，有必要先将驾驶室（可选）向上翻转。

提示：只允许在水平地面上（± 5°）翻转驾驶室。

- ➔ 打开驾驶室锁定装置。
- ➔ 向上翻转驾驶室，直至保险杆卡入为止。



- ➔ 驾驶室下降之前将保险杆解锁。

### 刹住 / 松开定位制动器

- ➔ 松开定位制动器，同时踩下刹车脚踏。
- ➔ 刹住定位制动器，同时踩下刹车脚踏。

### 无自身驱动器的清扫机运动

- ➔ 打开发动机盖。
- ➔ 液压泵的空挡杆侧面向下翻转 90°。

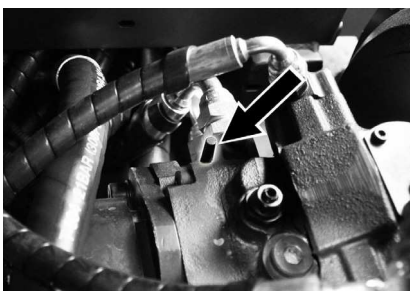

#### 注意

无自身驱动器的清扫机不要运动较长的距离并且运动不要快于 10km/h。

- ➔ 移动后将空挡杆重新向上翻转。

## 带自身驱动器的清扫机运动

- ➔ 移动后将空挡杆重新向上翻转。

## 调试设备

### 一般提示

- ➔ 将清扫机停放在平整面上。
- ➔ 拔下点火钥匙。
- ➔ 刹住定位制动器。

### 检查和保养工作

每天运行开始前

- ➔ 检查电池充电状态，如有必要对电池进行充电（参见“电池充电”章节）。
  - ➔ 检查清扫辊和侧面扫帚是否磨损和是否有包住的带子。
  - ➔ 检查轮子是否卷绕皮带。
  - ➔ 检查所有操作元件的功能。
  - ➔ 检查设备是否受损。
  - ➔ 使用过滤器清洁键清洁灰尘过滤器。
- 提示：描述参见维护和保养章节。

## 设备运作前

### 电池安全提示

一旦接触到电池，则务必请注意下列警示：

	注意电池上、使用说明书中和汽车操作说明书中的提示！
	戴上眼镜防护装置！
	将酸和电池远离儿童！
	爆炸危险！
	禁止火焰、火花、敞开式灯和吸烟！
	侵蚀危险！
	急救！
	警示！
	清理！
	不要将电池扔到垃圾桶中！
	危险电压警告！

#### ⚠ 危险

爆炸危险！不要将工具或类似物品放到电池上，也就是说，不要放到终端极和电池连接件上。

#### ⚠ 危险

存在受伤危险！从不要让伤口接触到铅。在电池上结束工作后始终要洗手。

#### ⚠ 危险

火灾危险和爆炸危险！

- 禁止吸烟和明火。
- 电池充电的空间必须通风良好，因为充电时产生高爆炸性气体。

#### ⚠ 危险

侵蚀危险！

- 一旦酸喷溅到眼睛中或皮肤上，则用大量清水冲洗干净。
- 然后立即就医。
- 用水彻底清洗受到污染的衣服。

## 电池充电

### 注意

在调试本设备前给电池充电。

#### ⚠ 危险

受伤危险！处理电池时应遵守安全规范。

注意充电器制造商的使用说明书。

务必遵守随附的电池制造商使用说明书，随后采取相应行动。

只使用合适的充电器给电池充电。

电池充电的空间必须通风良好，因为充电时产生高爆炸性气体。

#### ⚠ 危险

腐蚀危险。如果在电池放电状态下补充加水，则可能会导致酸液泄漏！在处理电池酸液时戴上防护眼镜并注意各项规范，以免受伤和损坏衣服。一旦酸液溅到皮肤或衣服上，立即使用大量清水冲洗。

### 注意

设备损坏危险。在给电池补充加水时只使用蒸馏水或去离子水（根据 VDE0510 规定）。不要使用其他添加剂（即所谓的改良剂），否则各项保修失效。

推荐的电池及充电器

	订货号
电池组 36 V, 360 Ah (箱内, 低维护)*	6.654-282.0
充电器 36 V, 50 A	6.654-283.0

\* 设备需要 1 节电池组

不建议使用其他电池和充电器，且仅允许在咨询 KÄRCHER 客服部门后方可选用。

- ➔ 拔下机器上的电池插头并与充电器插头连接。
- ➔ 将充电器插头插入正确的 16 A 插座内，充电器自行充电。
- ➔ 充电时将两块电机盖板保持打开状态。
- ➔ 提示：如果电池已经充好电，则首先将充电器与电源断开，之后再与电池分开。

检查并修正电池液的液位

### 注意

务必遵守随附的电池制造商使用说明书，随后采取相应行动。

## 检查电池充电状态

- 电池容量指示位于绿色区域内：  
电池电量充满。
  - 电池容量指示位于黄色区域内：  
约一半电池电量。
  - 电池容量指示位于红色区域内：  
电池电量低。将短时内自动结束清扫作业。
  - 指示灯亮红色  
电池电量低。自动结束清扫作业（电池充电后方可对清扫机组进行重新调试）。
- 设备直接驶至充电站，同时避免坡度。  
→ 电池充电。

## 设备运作

### 调整驾驶员座位

- 向外拉出座位调整杆。
- 移动座位，松开并锁上调整杆。
- 通过前后移动座位检查座位是否已经锁好。

### 选择程序

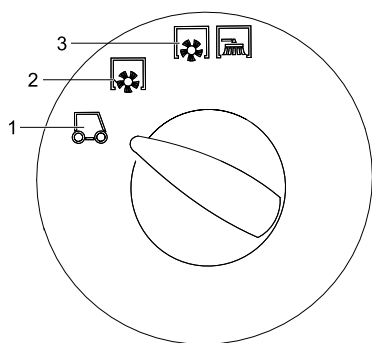

- 1 运输行驶
- 2 使用清扫辊清扫
- 3 使用清扫辊和侧面扫帚清扫

### 启动设备

- 提示：本设备配备一个座位接触开关。一旦离开驾驶员座位即关闭设备。
- 在驾驶员座位上就座。
  - 将行驶方向选择开关放到中间位置上。
  - 刹住定位制动器。
  - 将点火钥匙插到点火锁中。
  - 点火钥匙转至“I”位置。  
设备已准备好运行。
  - 将点火钥匙转到位置“II”。  
设备已准备好行驶。
- 提示：电池容量指示器在约 10 秒后显示实际充电状态。

## 设备行驶

- 将程序开关调到运输行驶位置上
- 踩下并踩住刹车踏板。
- 松开定位制动器。

### 前行

- 将行驶方向选择开关调到前行“前进”位置上。
- 缓慢踩下油门踏板。

### 倒车

- ⚠ 危险  
受伤危险！倒车时不得给第三人造成危险，必要时让人指示。

### 注意

设备损坏危险。只有当设备停止时方才操作行驶方向选择开关。

- 将行驶方向选择开关调到倒车“向后”位置上。
- 缓慢踩下油门踏板。

### 行驶行为

- 使用油门踏板可无级调节行驶速度。
- 请避免猛烈操作踏板，因为液压设备可受到损坏。

### 刹车

- 松开油门踏板，设备自行刹车并保持停车。

提示：可通过踩下刹车踏板支持刹车作用。

### 越过障碍物

越过 70mm 以下固定障碍物：

- 缓慢且小心向前越过。

越过 70mm 以上固定障碍物：

- 只允许用合适的斜坡跨越障碍物。

## 清扫作业

### 注意

不要扫入包装带、金属丝或类似物品，否则这可导致损坏清扫装置。

提示：为了达到最佳的清洁效果，应将行驶速度调整到与实际情况相匹配。

提示：在作业期间应定距离清洁灰尘过滤器。

### 清扫干燥地面

- 开启鼓风机。

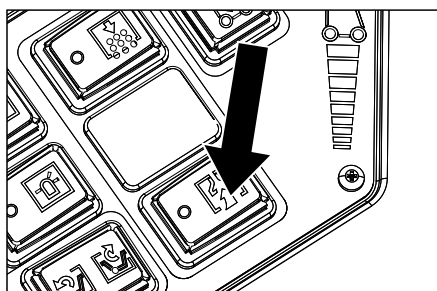

- 表面清洁时将程序开关调到使用清扫辊进行清扫。
- 在清扫侧面边缘时将程序开关调到使用清扫辊和侧面扫帚进行清扫。

## 清扫潮湿地面

- 关闭鼓风机。
- 表面清洁时将程序开关调到使用清扫辊进行清扫。
- 在清扫侧面边缘时将程序开关调到使用清扫辊和侧面扫帚进行清扫。

## 清空清扫垃圾箱

### ⚠ 危险

受伤危险！在清空过程中不得有人和动物逗留在清扫垃圾箱的翻转区域内。

### ⚠ 危险

挤压危险！从不要握住清空装置传动杆。不要逗留在已经提升的清扫垃圾箱下方。

### ⚠ 危险

倾倒危险！在清空过程中将清扫机停放在平整面上。

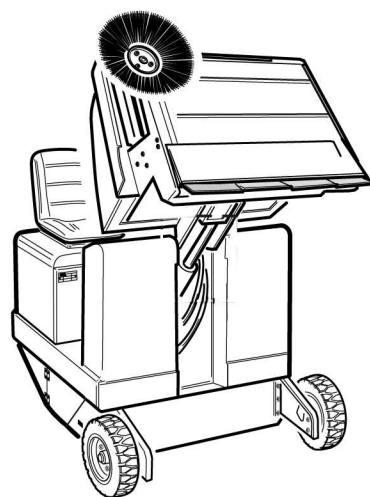

- 将程序开关调到运输行驶位置上
- 提升清扫垃圾箱。
- 缓慢行驶向清扫垃圾集中箱。
- 刹住定位制动器。
- 打开容器盖：向左侧压下开关并清空清扫垃圾箱。
- 关闭容器盖：向右侧压下开关（约 2 秒），直至到达终端位置。
- 松开定位制动器。
- 缓慢离开清扫垃圾集中箱。
- 将清扫垃圾箱下降到终端位置。

## 关闭设备

- 踩下并踩住刹车踏板。
- 刹住定位制动器。
- 将点火钥匙转到“0”位置并拔下钥匙。



## 运输

### ⚠ 危险

受伤和损坏危险！运输时要注意设备的重量。

- 将点火钥匙转到“0”位置并拔下钥匙。
- 刹住定位制动器。
- 使用张紧带、绳索或链子将设备固定在固定拖拉点（4x）上。
- 使用楔形垫块将设备固定在轮子上。
- 用车辆进行运输时，根据各适用准则确保设备不会滑倒和倾覆。

## 存放

### ⚠ 危险

受伤和损坏危险！存放时要注意设备的重量。

## 封存

如果清扫机较长时间不使用，则应注意下列各项：

- 将清扫机停放在平整面上。
- 将程序开关调到运输行驶位置上。
- 将点火钥匙转到“0”位置并拔下钥匙。
- 防止清扫机滚走。
- 清洁清扫机内外。
- 设备停放在安全且干燥的位置。
- 拔下机器上的电池插头。
- 给电池充电，并以约 2 个月为时间间隔对其进行再次充电。

## 保养与维护

### 一般提示

#### 注意

设备损坏危险！

不要冲洗灰尘过滤器

- 清洗和保养设备、更换部件或切换至另一功能前需关闭设备、拔下钥匙并拔出电池插头或取下电池。
- 只允许已授权的客户服务中心或熟知该领域所有重要安全规定的专业人员进行设备修复工作。
- 根据 VDE 0701 规定对工业用途的便携式清扫机进行安全检查。
- 将清扫机停放在平整面上。
- 将点火钥匙转到“0”位置并拔下钥匙。
- 刹住定位制动器。

### 清洁

#### 注意

损坏危险！不可用橡皮管喷水或者高压喷水清洗清扫机（短路危险或其它损坏）。

清扫机内部清洁

### ⚠ 危险

受伤危险！戴上防尘面罩和护目镜。

- 用抹布清洁设备。
- 使用压缩空气吹设备。

设备外部清洁

- 使用浸泡过温和洗涤液的湿抹布清洁设备外部。

提示：不要使用侵蚀性清洁剂。

## 保养周期

注意检查清单 5.950-648.0！

提示：运行小时计时器指示出保养间隔的时刻。

### 由客户保养

提示：客户保养时必须让有资质的专业人员实施所有服务工作和保养工作。需要时可随时求助 Kärcher 公司专业经销商。

每天保养：

- 检查清扫辊和侧面扫帚是否磨损和是否有包住的带子。
- 检查所有操作元件的功能。
- 检查设备是否受损。

每周保养：

- 清洁液压油冷却器。
- 检查液压设备。
- 检查液压油位。
- 检查刹车液液位。
- 检查密封条是否磨损，需要时进行更换
- 检查并润滑容器盖。

磨损后保养：

- 更换密封条。
- 调整或更换侧面密封板。
- 更换清扫辊。
- 更换侧面扫帚。

提示：描述参见保养工作一章。

### 由客户服务人员保养

运行 50 个小时后进行保养：

- 由客户服务人员根据保养手册进行首次检查。

250 个运行小时后保养：

- 由客户服务人员根据保养手册进行检查。

提示：为了维护质保要求，必须在质保有效期内由被授权的 Kärcher 公司客户服务人员按照保养手册进行所有服务工作和保养工作。

## 保养工作

准备：

- 将清扫机停放在平整面上。
- 将点火钥匙转到“0”位置并拔下钥匙。
- 刹住定位制动器。

一般安全提示

### ⚠ 危险

受伤危险！当提升清扫垃圾箱时始终使用保险杠。



- 1 保险杠支架
- 2 保险杠

- 提升清空时向上翻转保险杠并插到支架中（固定）。

## 更换电池

仅可更换电池组内的电池。更换作业仅允许由具有资质的专业人员执行。

- 由于电池非常重（460 kg），所以必须借助一台起重机进行更换。

提示：在更换电池前，需拧下横支撑

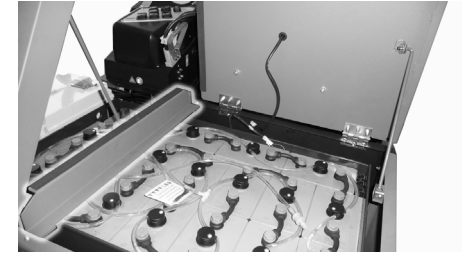

- 在拆下电池时应注意首先拔下负极电线。

- 将起重机钢缆固定在电池组的 4 个吊环上并小心抬起电池。

检查液压油位和重新加入液压油

注意：

禁止提升清扫垃圾箱。

- 打开发动机盖。

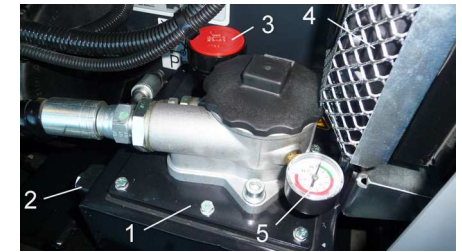

- 1 液压油箱
- 2 观察视窗
- 3 封盖、加油口
- 4 液压油冷却器
- 5 压力表

- 在观察视窗中检查液压油位。

- 油位必须处于最高油位刻度“MAX”与最低油位刻度“MIN”之间。

- 如果油位低于最低油位刻度“MIN”，则重新加入液压油。

- 拧下加油口封盖。

- 清洁加油区域。

- 重新加入液压油。

油类：参见技术参数

- 拧上加油口封盖。

注意：

如果压力表指示出液压油压力提高，则必须让 Kärcher 公司客户服务人员更换液压油过滤器。

检查液压设备

- 刹住定位制动器。

- 启动电机 j£

只由 Kärcher 公司客户服务人员保养液压设备。

- 检查所有液压软管和接头的密封性。

检查清扫辊

- 点火钥匙转至“1”位置。

- 将清扫垃圾箱提升到终端位置。

- 将点火钥匙调到位置 0。

- 刹住定位制动器。

- 提升清空清扫垃圾箱时使用保险杠。

- 去掉清扫辊上的带子或绳子。

- 取出保险杠。
- 将点火钥匙插到点火锁中。
- 点火钥匙转至“1”位置。
- 将清扫垃圾箱下降到终端位置。
- 将点火钥匙转到“0”位置并拔下钥匙。

更换清扫辊

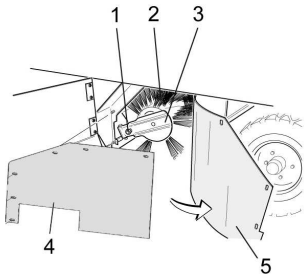

- 1 清扫辊插座紧固螺丝
- 2 清扫辊
- 3 清扫辊插座
- 4 侧面密封板的支撑板
- 5 侧面密封板

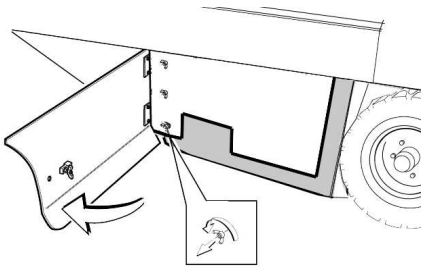

- 用钥匙打开侧面外壳。
- 旋下侧面密封板的支撑板上的蝶形螺帽并拿掉支撑板。
- 向外翻开侧面密封板。
- 将清扫辊插座的紧固螺丝旋下并将插座向外转动。
- 取出清扫辊。

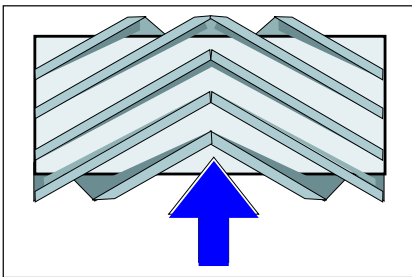

行驶方向上清扫辊的安装位置（俯视图）。  
提示：在安装新的清扫辊时注意刷子的位置。

- 安装新的清扫辊。清扫辊的槽必须插到对面翼片的凸块上。

提示：在安装新的清扫辊后必须重新调整清扫平面。

检查和调整清扫辊的清扫平面

提示：清扫机出厂时已设置为 80 mm，一旦清扫辊磨损，可以重新无级调整。

- 检查轮胎气压。
- 关闭抽风机。
- 清扫机在明显覆盖了灰尘或石灰的平整光滑地面上行驶。
- 将程序开关调到使用清扫辊进行清扫。
- 将程序开关调到运输行驶位置上。
- 将清扫机倒车开走。
- 检查清扫平面。

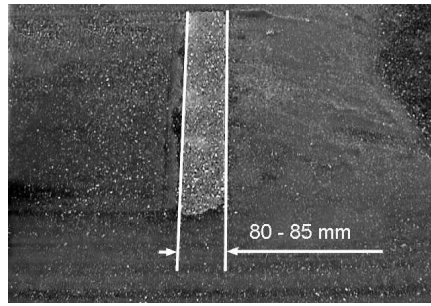

清扫水平面的形状应形成一个 80-85 mm 宽的均匀矩形。

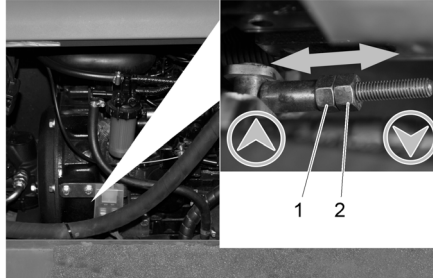

- 1 调整螺母
- 2 锁紧螺母

- 打开发动机侧面外壳。
- 松开锁紧螺母。
- 调整清扫平面
- 拧紧锁紧螺母。
- 检查清扫辊的清扫平面。

检查和调整侧面扫帚的清扫平面

- 提升侧面扫帚。
- 清扫机在明显覆盖了灰尘或石灰的平整光滑地面上行驶。
- 将程序开关调到使用清扫辊和侧面扫帚进行清扫。
- 提升侧面扫帚。
- 将程序开关调到行驶位置上。
- 将清扫机倒车开走。
- 检查清扫平面。

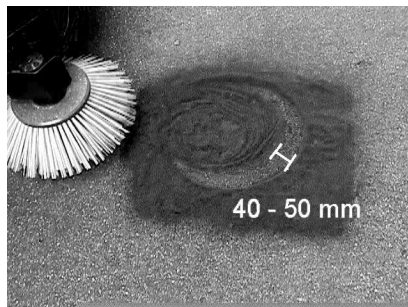

清扫平面的宽度应在 40-50mm 之间。

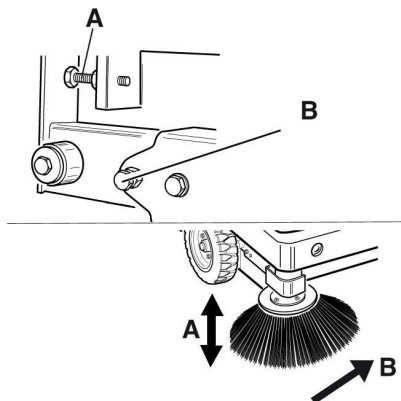

- 通过两个调节螺丝修正清扫平面。
- 检查清扫平面。

调节侧面密封板

- 将清扫垃圾箱运送上去并用保险杠进行固定。

⚠ 危险

受伤危险！当提升清扫垃圾箱时始终使用保险杠。

- 提升清空时向上翻转保险杠并插到支架中（固定）。



- 1 保险杠支架
- 2 保险杠

- 如“更换清扫辊”一章所述，打开侧面外壳。

- 松开侧面支撑板上的 6 个蝶形螺帽。
- 松开前面支撑板上的 3 个螺帽（SW 13）。
- 将侧面密封板尽可能的向下压（长孔），直至其距离地面显示为 1 - 3 mm。
- 旋紧支撑板。
- 在其它设备侧面重复这一过程。

手工清洁灰尘过滤器

- 使用过滤器清洁清洁灰尘过滤器。

更换灰尘过滤器

⚠ 警告

开始更换灰尘过滤器前清空清扫垃圾箱。当在过滤设备上进行工作时戴上防尘面罩。注意关于处理细微尘埃的安全规范。

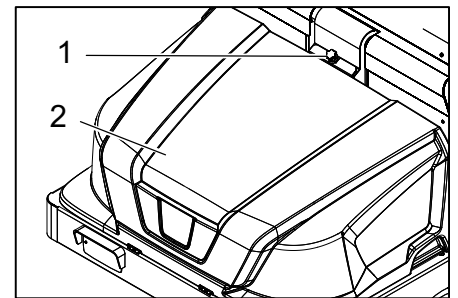

- 1 设备外罩锁定装置
- 2 设备罩

- 打开锁定装置，以便旋出星形捏手。
- 向前翻开清扫机罩。

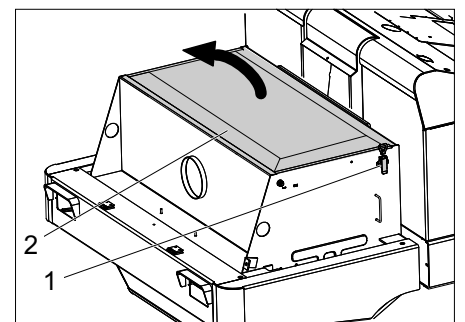

- 打开过滤器盖。



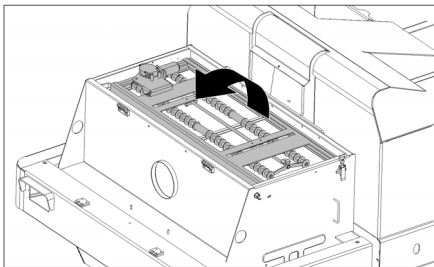

→ 向前翻开过滤器振动器。

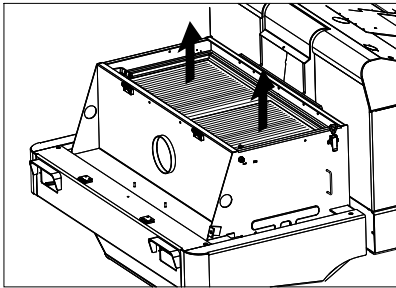

- 更换灰尘过滤器。
- 重新关闭过滤器盖。

更换大灯灯泡（选择性配置）

- 拧下大灯。
- 取出大灯并拔出插头。

提示：注意插头位置。

- 拧开大灯。
- 拧开大灯外罩并让其保持水平，因为灯单元未固定。
- 将封闭弓架解除锁定并取出灯泡。
- 安上新灯泡。
- 按相反顺序进行组装。

更换方向灯泡（选择性配置）

提示：为了更换方向灯泡，从方向灯外罩上去除方向灯玻璃。

更换保险丝

- 打开保险丝支架。

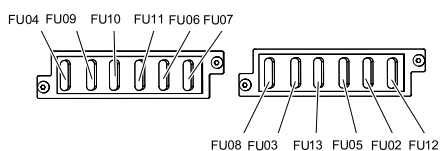

- 检查保险丝。
- 更换损坏的保险丝。

提示：FU 01 保险装置（主保险装置）位于电气装置壳体上。

FU 14、FU 15 及 FU 16 保险装置位于电气装置壳体内。注意：仅允许由经授权的客户服务部门工作人员打开壳体和更换保险装置。

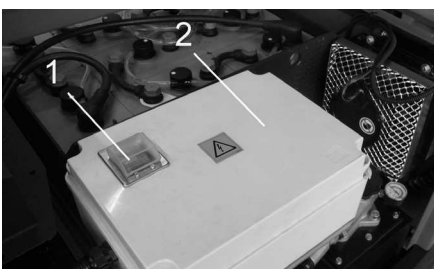

- 1 FU 1 保险装置（主保险装置）
- 2 电气装置壳体

FU 01	总保险丝	220 A
FU 02	座位接触开关	3 A
FU 03	驾驶室（选择性配置）	10 A
FU 04	行驶方向开关	5 A
FU 05	多功能显示器	3 A
FU 06	液压油冷却器	25 A
FU 07	程序选择开关	15 A
FU 08	喇叭	10 A
FU 09	左侧照明	7.5 A
FU 10	右侧照明	7.5 A
FU 11	工作照明	10 A
FU 12	旋转警示灯	5 A
FU 13	振动器系统	10 A
FU 14	发动机	3 A
FU 15	变压器	20 A
FU 16	带钥匙开关	3 A

提示：只使用具有相同保险电流值的保险丝。

### 欧盟达标声明

本公司特此声明：下记机器的设计、结构及流通是依据 EU 的健康和安全要求事项。没有经过本公司认可而随意变更设备将失去相关机器有效的表明。

产品： 清扫机  
 类型： 1.186-xxx  
 相关 EU 规定  
 2006/42/EG (+ 2009/127/EG)  
 2004/108/EG  
 2000/14/EG  
 适用标准  
 EN 55012: 2007 + A1: 2009  
 EN 61000 - 6 - 2: 2005  
 EN 60335 - 1  
 EN 60335 - 2 - 29: 2004+A2: 2010  
 EN 60335 - 2 - 72  
 EN 61000 - 3 - 2: 2006+A1: 2009+A2: 2009  
 EN 61000 - 3 - 3: 2008  
 EN 62233: 2008  
 符合适用流程  
 2000/14/EG: 附录 V  
 音压水准分贝  
 测定： 90  
 保证： 93

签名人受托全权处理相关事宜。

  
 H. Jenner  
 CEO

  
 S. Reiser  
 Head of Approval

文件汇编负责人：  
 S. Reiser

Alfred Kärcher GmbH & Co. KG  
 Alfred-Kärcher-Str. 28 - 40  
 71364 Winnenden (Germany)  
 电话: +49 7195 14-0  
 传真: +49 7195 14-2212

Winnenden, 2012 年 4 月 1 日

### 质量保证

我们的质量保证条款适用于全球各分公司。在质量保证期内，如果您的产品发生了任何故障，我们都将为您提供免费维修，但是这种故障应当是由于机身材料或制造上的缺陷造成的。请您向经销商或者与您距离最近的经过授权的客户服务中心联系，提出保修请求，并提供相应的产品购买证明文件。

## 故障排除

故障	排除故障
设备不行驶或仅慢速行驶	在驾驶员座位上就座，激活座位接触开关
	打开已触发的 FU 1 保险装置（位于电气装置壳体上）
	电池充电或更换
	松开定位制动器
	检查带子或绳子是否卷入。
	通知 Kärcher 公司客户服务人员
液压系统中存在呼啸噪音	重新加入液压液
	通知 Kärcher 公司客户服务人员
刷子只缓慢转动或根本不转动	检查带子或绳子是否卷入。
	通知 Kärcher 公司客户服务人员
刷子范围内吸力极低或没有吸力	清洗过滤器
	通知 Kärcher 公司客户服务人员
清扫机扬尘	调节侧面密封板
	开启鼓风机
	清洁灰尘过滤器
	更换过滤器密封件
	通知 Kärcher 公司客户服务人员
清扫单元留置清扫垃圾	清空清扫垃圾箱
	清洁灰尘过滤器
	更换清扫辊
	调整清扫平面
	更换清扫垃圾箱密封带
	消除清扫辊锁死
	通知 Kärcher 公司客户服务人员
清扫垃圾箱不提升或不下降	检查保险丝。
	通知 Kärcher 公司客户服务人员
清扫垃圾箱只缓慢转动或根本不转动	通知 Kärcher 公司客户服务人员
液压运动部件存在运行故障	通知 Kärcher 公司客户服务人员

## 产品规格 / 参数

		KM 130/300 R Bp
清扫机参数		
前行速度	km/h	7
倒车速度	km/h	7
爬坡能力 (最高)	--	14 %
无侧面扫帚的清扫面积效率	m <sup>2</sup> /h	7000
带 1 把侧面扫帚的清扫面积效率	m <sup>2</sup> /h	9100
无侧面扫帚的工作宽度	mm	1000
带 1 把侧面扫帚的工作宽度	mm	1300
防滴水的防护类型	--	IPX 3
电池充满时的持续使用时间	h	2
电气设备		
电池容量	V, Ah	36, 360
电池组	kg	460
液压设备		
整个液压设备中的油量	l	25
液压油箱中的油量	l	20, 5
液压油类型	--	HV 46
清扫垃圾箱		
最高卸载高度	mm	1400
清扫垃圾箱容量	l	300
清扫辊		
清扫辊直径	mm	300
清扫辊宽度	mm	1000
转速	l/min	325
清扫平面	mm	80
侧面扫帚		
侧面扫帚直径	mm	600
转速 (无级变速)	l/min	61
实心橡胶轮胎		
前轮胎大小	--	15-4, 5 x 8
后轮胎大小	--	15-4, 5 x 8
刹车		
前轮	--	机械式
后轮	--	流体静力式
过滤器系统和抽吸系统		
造型	--	扁平折叠式过滤器
转速	l/min	2800
细微尘埃过滤器面积	m <sup>2</sup>	5, 2
抽吸系统额定负压	mbar	15, 5
抽吸系统额定体积流量	m <sup>3</sup> /h	800
振动器系统	--	电机
环境条件		
温度	° C	-5 至 +40
不产生凝露的空气湿度	%	0 - 90
根据 EN 60335-2-72 确定的数值		
噪音辐射		
声压等级 L <sub>pA</sub>	dB (A)	75
不安全性 K <sub>pA</sub>	dB (A)	3
声功率电平 L <sub>WA</sub> + 不安全性 K <sub>WA</sub>	dB (A)	93
设备振动		
手臂振动值	m/s <sup>2</sup>	< 2, 5
座位	m/s <sup>2</sup>	< 2, 5
不安全性 K	m/s <sup>2</sup>	0, 1
尺寸和重量		
长度 x 宽度 x 高度	mm	2040x1330x1430
右翻转半径	mm	1400
左翻转半径	mm	1400
空载重量 (无 / 带安装套件)	kg	840/1300
允许的总重量	kg	1789
前轴允许负载	kg	897
后轴允许负载	kg	892
规格若有变更, 恕不另行通知。		

ميكانيكية	--	العجلات الأمامية
هيدروليكية	--	العجلة الخلفية
<b>نظام الفلترة والشفط</b>		
فتلر مطوي مسطح	--	التصميم
2800	لفة/ دقيقة	عدد اللفات
5,2	م <sup>2</sup>	سطح الفلترة الخاص بفلتر الأتربة الناعمة
15,5	ملي بار	التفريغ الاسمي لنظام الشفط
800	م <sup>3</sup> / ساعة	معدل الدفع الحجمي لنظام الشفط
المحرك الكهربائي	--	نظام الاهتزاز
<b>الظروف البيئية</b>		
40+ إلى 5-	درجة مئوية	درجة الحرارة
90 - 0	%	الرطوبة، غير مندية
تم احتساب القيم وفقاً للمواصفة الأوروبية 72-2-EN 60335		
<b>انبعاث الضوضاء</b>		
75	ديسيبل (أمبير)	مستوى ضغط الصوت p <sub>A</sub> L
3	ديسيبل (أمبير)	الشك p <sub>A</sub> K
93	ديسيبل (أمبير)	مستوى قدرة الصوت w <sub>A</sub> L + الشك w <sub>A</sub> K
<b>اهتزازات الجهاز</b>		
2,5 >	م/ث <sup>2</sup>	قيمة اهتزاز الذراع اليدوي القيمة الكلية للاهتزاز
2,5 >	م/ث <sup>2</sup>	المقعد
0,1	م/ث <sup>2</sup>	الشك K
<b>المقاييس والأوزان</b>		
1430x1330x2040	مم	الطول × العرض × الارتفاع
1400	مم	نصف قطر الدوران جهة اليمين
1400	مم	نصف قطر الدوران جهة اليسار
1300/840	كيلوجرام	الوزن (بدون البطارية/ بالبطارية)
1789	كيلوجرام	الوزن الإجمالي المسموح به
897	كيلوجرام	الحمل المسموح به للمحور الأمامي
892	كيلوجرام	الحمل المسموح به للمحور الخلفي
<b>جميع حقوق إدخال تعديلات فنية محفوظة!</b>		

## البيانات الفنية

KM 130/300 R Bp		
<b>بيانات الجهاز</b>		
7	كم / ساعة	سرعة السير للأمام
7	كم / ساعة	سرعة السير للخلف
% 14	--	القدرة على صعود المرتفعات (الحد الأقصى)
7000	م <sup>2</sup> / ساعة	مساحة التنظيف دون الاستعانة بالمكنسة الجانبية
9100	م <sup>2</sup> / ساعة	مساحة التنظيف باستخدام مكنسة جانبية واحدة
1000	مم	عرض التشغيل بدون مكانس جانبية
1300	مم	عرض التشغيل مع مكنسة جانبية واحدة
IPX 3	--	فئة الحماية، حماية ضد رذاذ الماء
2	ساعة	فترة الاستخدام عندما تكون البطارية مشحونة
<b>المجموعة الكهربائية</b>		
360, 36	فولت، أمبير ساعة	قدرة البطارية
460	كيلوجرام	تقزم بطاريات
<b>المجموعة الهيدروليكية</b>		
25	لتر	كمية الزيت في الوحدة الهيدروليكية بالكامل
20,5	لتر	كمية الزيت في خزان الزيت الهيدروليكي
HV 46	--	نوع الزيت الهيدروليكي
<b>خزان القمامة</b>		
1400	مم	اقصى ارتفاع للحمولة
300	لتر	سعة خزان القمامة
<b>فرشاة الكنس الدوارة</b>		
300	مم	قطر بكرة الكنس
1000	مم	عرض بكرة الكنس
325	لفة / دقيقة	عدد اللفات
80	مم	وجه فرشاة الكنس
<b>المكنسة الجانبية</b>		
600	مم	قطر المكنسة الجانبية
61	لفة / دقيقة	عدد اللفات (بسلاسة)
<b>إطارات كاوتشوك</b>		
8x 4,5-15	--	حجم الإطارات الأمامية
8x 4,5-15	--	المقاس في الخلف
<b>الفرامل</b>		



## الضمان

الأعطال ناجم عن وجود عيب في المواد أو في الصنع. في حال استحقاق الضمان، يرجى التوجه بقسيمة الشراء إلى أقرب موزع أو مركز خدمة عملاء معتمد.

في كل دولة تسري شروط الضمان التي تضعها شركة التسويق المختصة التابعة لنا. نحن نتولى تصليح الأعطال التي قد تطرأ على جهازك بدون مقابل خلال فترة الضمان طالما أن السبب في هذه

### المساعدة عند حدوث أعطال

العطل	التغلب على العطل
العربة لا تسير أو لا تسير إلا ببطء	اجلس على مقعد السائق، فيتم تفعيل مفتاح تلامس المقعد.
	أدخل المصهر المفكوك FU 1 (بعلبة الإلكترونيات)
	اشحن البطارية أو قم بتغييرها
	قم بتحرير فرامل تأمين الوقوف
	قم بعملية الفحص وتأكد من عدم وجود أشرطة وحبال ملفوفة.
صدور أصوات هادئة من الوحدة الهيدروليكية	قم بإبلاغ مركز خدمة عملاء كيرشر.
	استكمل ملء السائل الهيدروليكي
الفرش تدور ببطء أو لا تدور على الإطلاق	قم بعملية الفحص وتأكد من عدم وجود أشرطة وحبال ملفوفة.
	قم بإبلاغ مركز خدمة عملاء كيرشر.
قوة الشفط ضعيفة أو منعدمة داخل نطاق الفرشة	قم بتنظيف الفلتر
	قم بإبلاغ مركز خدمة عملاء كيرشر.
خروج غبار من الجهاز	ضبط عناصر الإحكام الجانبية
	قم بتشغيل المروحة
	قم بتنظيف فلتر الأتربة
	استبدل عناصر إحكام الفلتر
	قم بإبلاغ مركز خدمة عملاء كيرشر.
وحدة الكنس لا تكنس جميع المخلفات	قم بتفريغ خزان القمامة.
	قم بتنظيف فلتر الأتربة
	استبدل فرشاة الكنس الدوارة
	اضبط وجه فرشاة الكنس
	استبدل شرائح الإحكام الموجودة بخزان القمامة
خزان القمامة لا يتحرك صعودًا أو هبوطًا	قم بإزالة ما يعوق تشغيل فرشاة الكنس الدوارة
	قم بإبلاغ مركز خدمة عملاء كيرشر.
	افحص المصاهر.
خزان القمامة يدور ببطء شديد أو لا يدور على الإطلاق	قم بإبلاغ مركز خدمة عملاء كيرشر.
	قم بإبلاغ مركز خدمة عملاء كيرشر.
اختلالات في تشغيل الأجزاء المتحركة هيدروليكيًا	قم بإبلاغ مركز خدمة عملاء كيرشر.

## تنظيف فلتر الأتربة يدويًا

- قم بتنظيف فلتر الأتربة باستخدام مفتاح تنظيف الفلتر.

## تغيير فلتر الأتربة



قبل بدء تغيير فلتر الأتربة يجب تفريغ خزان القمامة. عند إجراء أية أعمال على وحدة الفلتر يجب ارتداء قناع للوقاية من الغبار. احرص على مراعاة تعليمات السلامة الخاصة بالتعامل مع الأتربة الناعمة.

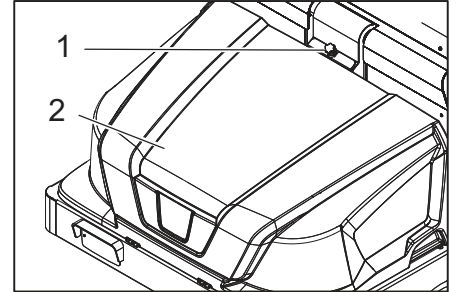

1. وسيلة تأمين غطاء الجهاز
2. غطاء الجهاز

- افتح وسيلة التأمين، وذلك بفك المسمار ذو المقبض النجمي.
- قم بطي غطاء الجهاز للأمام.

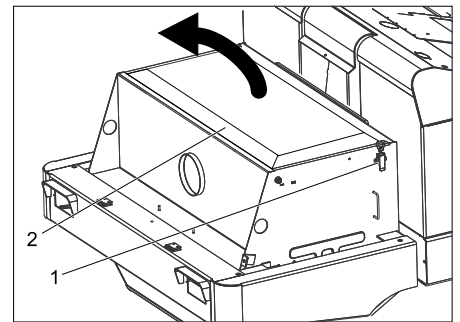

- افتح غطاء الفلتر.

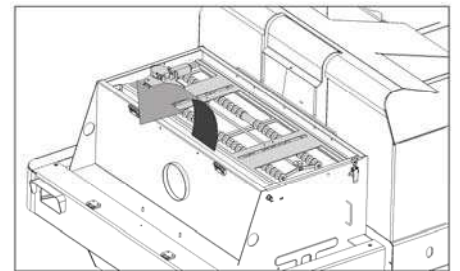

- قم بطي هزاز الفلتر للأمام.

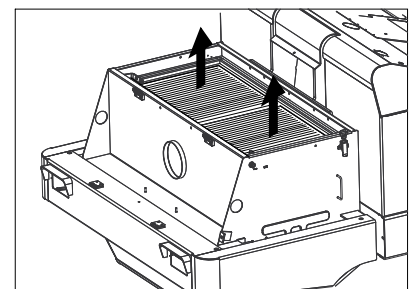

- قم بتغيير فلتر الأتربة.
- أغلق غطاء الفلتر مرة أخرى.
- تغيير لمبات الإضاءة بالكشاف (اختيارية)
- قم بفك الكشاف.

- أخرج الكشاف وإخلع القابس.

**ملحوظة:** احرص على مراعاة مواضع القوابس.

- قم بتفكيك الكشاف.

- افتح علبة الكشاف وأثناء ذلك احرص على حمله بشكل أفقي، نظرًا لأن اللمبة تكون غير مثبتة.
- قم بتحرير مشابك الغلق وأخرج لمبة الإضاءة.
- قم بتركيب لمبة الإضاءة الجديدة.
- قم بتجميع الكشاف بترتيب عكسي للخطوات.

**تغيير لمبات إضاءة إشارة تغيير الاتجاه (اختيارية)**

**ملحوظة:** لتغيير لمبة إضاءة إشارة تغيير الاتجاه، قم بفك الغطاء الزجاجي لإشارة تغيير الاتجاه من علبة إشارة تغيير الاتجاه.

## تغيير المصاهر

- افتح حامل المصاهر.

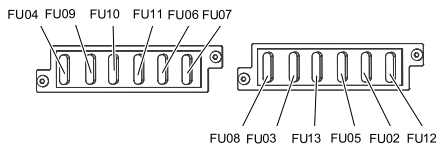

- افحص المصاهر.

- قم بتغيير المصاهر التالفة.

**ملحوظة:** المصهر FU 01 (المصهر الرئيسي) موجود على علبة الإلكترونيات.

توجد المصاهر FU 14 و FU 15 و FU 16 داخل علبة الإلكترونيات. تنبيه: لا يتم فتح العلبة واستبدال المصاهر إلا من قبل مركز خدمة معتمد.

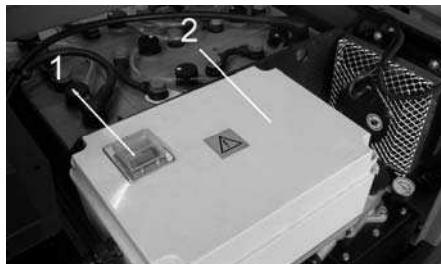

1. المصهر FU 1 (المصهر الرئيسي)
2. علبة الإلكترونيات

رقم المصهر	وصف المصهر	FU
220 أمبير	المصهر الرئيسي	FU 01
3 أمبير	مفتاح تلامس المقعد	FU 02
10 أمبير	مقصورة السائق (اختيارية)	FU 03
5 أمبير	مفتاح تحديد اتجاه القيادة	FU 04
3 أمبير	مبين الوظائف المتعددة	FU 05
25 أمبير	مبرد الزيت الهيدروليكي	FU 06
15 أمبير	مفتاح اختيار البرامج	FU 07
10 أمبير	آلة التنبيه	FU 08
7.5 أمبير	الإضاءة جهة اليسار	FU 09
7.5 أمبير	الإضاءة جهة اليمين	FU 10
10 أمبير	إضاءة نطاق العمل	FU 11
5 أمبير	لمبة تحذير دوارة	FU 12
10 أمبير	نظام الاهتزاز	FU 13
3 أمبير	المحرك	FU 14
20 أمبير	محول الجهد الكهربائي	FU 15
3 أمبير	مفتاح	FU 16

**ملحوظة:** اقتصر على استخدام مصاهر لها نفس القيمة.

- افحص وجه فرشاة الكنس.

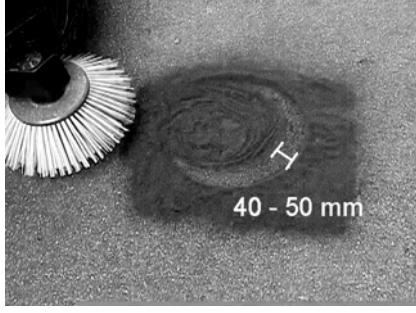

ينبغي أن يتراوح عرض وجه فرشاة الكنس ما بين 40 و 50 مم.

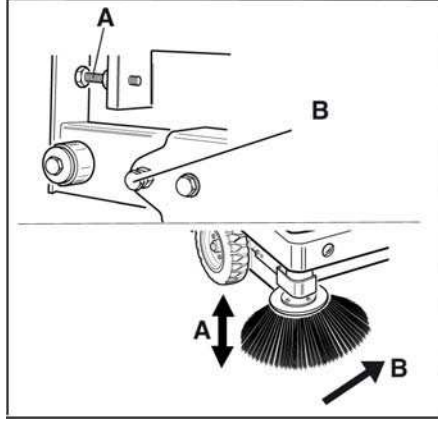

- قم بتصحيح وجه فرشاة الكنس من خلال مسماري الضبط.
- افحص وجه فرشاة الكنس.
- ضبط عناصر الإحكام الجانبية
- ارفع خزان القمامة وثبته باستخدام قضيب التأمين.



خطر الإصابة! قم دائماً باستخدام قضيب التأمين عندما يكون خزان القمامة مرفوعاً.

- قم بطي قضيب التأمين المخصص لوضع التفريغ العلوي لأعلى وأدخله في الحامل (مؤمن).

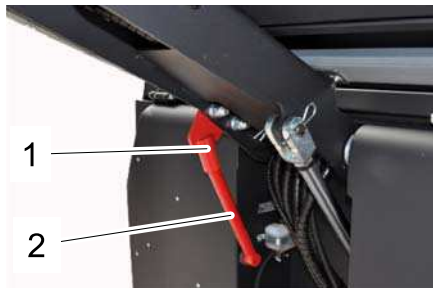

1. حامل قضيب التأمين
2. قضيب التأمين

- افتح الكسوة الجانبية كما هو مشروح في فصل "تغيير فرشاة الكنس الدوارة".
- قم بحل الصواميل المجنحة الست الموجودين بلوح التثبيت الجانبي.
- قم بحل الصواميل (SW 13) الثلاث الموجودين بلوح التثبيت الأمامي.
- استمر في الضغط على عنصر الإحكام الجانبي لأسفل (الفتحة الطولية) إلى أن تفصله عن الأرض مسافة تبلغ 1 - 3 مم.
- أحكم ربط ألواح التثبيت.
- كرر العملية على الجانب الآخر من الجهاز.

- قم بتركيب فرشاة الكنس الدوارة الجديدة. يجب إدخال تجاويف فرشاة الكنس الدوارة في الكامات الموجودة بالعمود الدوراني المقابل.

**ملحوظة:** بعد تركيب فرشاة الكنس الدوارة الجديدة يلزم ضبط وجه فرشاة الكنس من جديد.

### فحص وضبط وجه فرشاة الكنس الدوارة

**ملحوظة:** وجه فرشاة الكنس مضبوط من قبل المصنع على 80 مم، وفي حالة تعرضها للبلي يمكن ضبطه لاحقاً بكل سلاسة.

- قم بمراجعة ضغط هواء الإطارات.
- أوقف تشغيل مروحة الشفط.
- تحرك بعربة الكنس على أرضية مستوية وزلقة ومغطاة بوضوح بالتراب أو الطباشير.
- اضبط مفتاح البرامج على وضع الكنس بفرشاة الكنس الدوارة.
- اضبط مفتاح البرامج على وضع النقل.
- تحرك بالجهاز إلى الخلف.
- افحص وجه فرشاة الكنس.

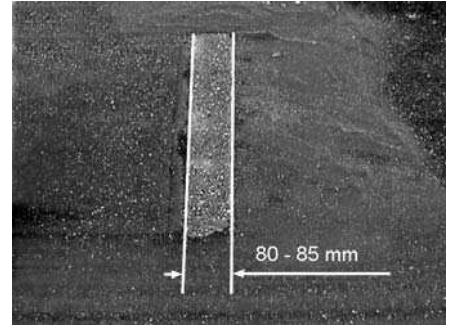

ينبغي أن يكون وجه فرشاة الكنس على شكل مستطيل منتظم يبلغ عرضه 80-85 مم.

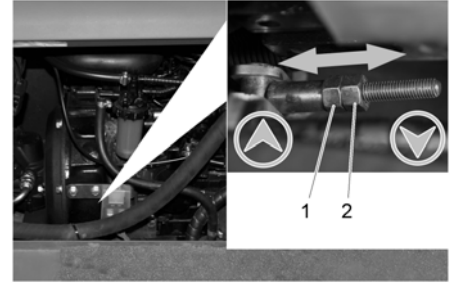

1. صامولة الضبط
2. صامولة الزنق

- افتح الكسوة الجانبية للمحرك.
- قم بحل صامولة الزنق.
- اضبط وجه فرشاة الكنس
- أحكم ربط صامولة الزنق.
- افحص وجه فرشاة الكنس الدوارة.

### فحص وضبط وجه فرشاة المكنسة الجانبية

- ارفع المكنسة الجانبية.
- تحرك بعربة الكنس على أرضية مستوية وزلقة ومغطاة بوضوح بالتراب أو الطباشير.
- اضبط مفتاح البرامج على وضع الكنس بفرشاة الكنس الدوارة والمكنسة الجانبية.
- ارفع المكنسة الجانبية.
- اضبط مفتاح البرامج على وضع القيادة.
- تحرك بالجهاز إلى الخلف.

**ملحوظة :** يجب فك العارضة قبل استبدال البطارية.



- عند فك البطارية تأكد أولاً أن وصلة القطب السالب مفصولة.
- قم بتثبيت حبل الرافعة في الحلقات الأربعة الموجودة بطقم البطاريات ثم ارفع البطاريات بحرص.

**مراجعة مستوى الزيت الهيدروليكي واستكمال ملء الزيت الهيدروليكي**

#### ⚠ ملحوظة

- يجب ألا يكون خزان القمامة مرفوعاً.
- افتح غطاء حيز المحرك.



1. خزان الزيت الهيدروليكي
2. العدسة الزجاجية
3. سدادة الغلق، فتحة ملء الزيت
4. مبرد الزيت الهيدروليكي
5. مانومتر

- قم بمراجعة مستوى الزيت الهيدروليكي من خلال العدسة الزجاجية.

– يجب أن يكون مستوى الزيت بين علامة الحد الأدنى MIN وعلامة الحد الأقصى MAX.

– إذا كان مستوى الزيت أقل من علامة الحد الأدنى MIN، فاستكمل ملء الزيت الهيدروليكي.

- قم بفك سدادة غلق فتحة ملء الزيت.

- قم بتنظيف نطاق الملء.

- استكمل ملء الزيت الهيدروليكي.

**نوع الزيت: انظر المواصفات الفنية**

- اربط سدادة غلق فتحة ملء الزيت.

#### ⚠ ملحوظة

إذا أشار المانومتر إلى وجود زيادة في ضغط الزيت الهيدروليكي فيجب عندئذ تغيير فلتر الزيت الهيدروليكي لدى مركز خدمة عملاء كيرشر.

**فحص الوحدة الهيدروليكية**

- قم بكبح فرامل اليد.

- أدر المحرك.

لا يتم إجراء أعمال الصيانة الخاصة بالوحدة الهيدروليكية إلا لدى مركز خدمة عملاء كيرشر.

- افحص جميع الخراطيم والوصلات الهيدروليكية من حيث وجود تسريب.

**فحص بكرة الكنس**

- أدر مفتاح إدارة المحرك على الوضع "I".

- ارفع خزان القمامة إلى الوضع النهائي.
- أدر مفتاح إدارة المحرك إلى الوضع 0.
- قم بكبح فرامل اليد.
- قم بتركيب قضيب التأمين المخصص لوضع التفريغ العلوي.
- انزع الأشرطة والخيوط من بكرة الكنس.
- أخرج قضيب التأمين.
- أدخل مفتاح إدارة المحرك في قفل المقود.
- أدر مفتاح إدارة المحرك على الوضع "I".
- قم بإزالة خزان القمامة حتى الوضع النهائي.
- أدر مفتاح إدارة المحرك على الوضع "0" واسحبه من قفل المقود.

**تغيير بكرة الكنس**

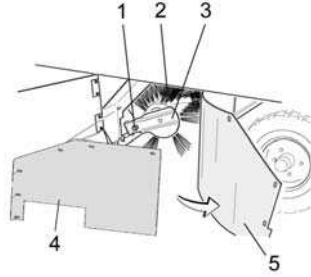

1. مسمار تثبيت مواضع فرشاة الكنس الدوارة
2. فرشاة الكنس الدوارة
3. موضع تثبيت فرش الكنس الدوارة
4. لوح تثبيت حلقة الإحكام الجانبية
5. حلقة الإحكام الجانبية

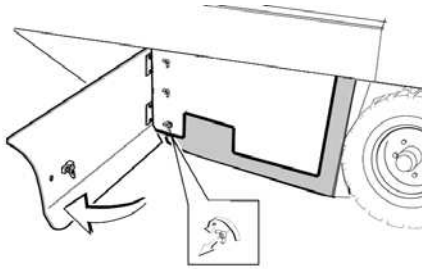

- افتح الكسوة الجانبية باستخدام مفتاح.
- قم بفك الصواميل المجنحة الموجودة بلوح التثبيت من عنصر الإحكام الجانبي ثم اخلع لوح التثبيت.
- قم بطي حلقة الإحكام الجانبية للخارج.
- أخرج مسمار التثبيت الخاص بموضع تثبيت فرش الكنس وذلك بفكه ثم قم بتحريك موضع التثبيت للخارج.
- أخرج بكرة الكنس.

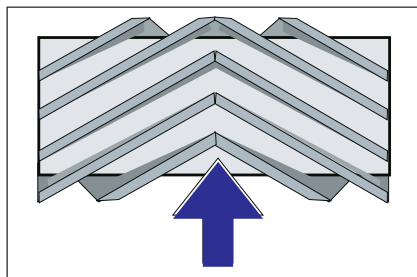

موضع تركيب فرشاة الكنس الدوارة في اتجاه السير (منظر علوي)  
**ملحوظة:** عند تركيب بكرة الكنس الجديدة احرص على مراعاة الوضع الخاص بطقم الشعر الخشن.

- اضبط مفتاح البرامج على وضع النقل.
- أدر مفتاح إدارة المحرك على الوضع "0" واسحبه من قفل المقود.
- قم بتأمين عربة الكنس ضد التحرك.
- قم بتنظيف عربة الكنس من الداخل والخارج.
- قم بإيقاف الجهاز في مكان جاف وذي حماية جيدة.
- اسحب قابس البطارية من العربة.
- اشحن البطارية ثم قم بإعادة شحنها بعد فترة زمنية تقدر بحوالي شهرين.

## العناية والصيانة

### إرشادات عامة

- قبل تنظيف الجهاز وصيانتها وتغيير أية أجزاء أو تعديل الضبط إلى وظيفة أخرى يجب إيقاف الجهاز وسحب مفتاح إدارة المحرك من قفل المقود ونزع قابس البطارية أو فصل البطارية.
- لا يجوز إجراء أعمال الإصلاح إلا في مراكز خدمة العملاء المصاح بها أو من قبل فنيين متخصصين في هذا المجال يتمتعون بدراسة واسعة بكافة تعليمات السلامة ذات الصلة.
- الأجهزة المستخدمة في أغراض تجارية في أماكن مختلفة تخضع لوائح السلامة طبقاً لمواصفة الجمعية الألمانية للمهندسين الكهربائيين الألمان VDE 0701.
- قم بإيقاف عربة الكنس على أرضية مستوية.
- أدر مفتاح إدارة المحرك على الوضع "0" واسحبه من قفل المقود.
- قم بكبح فرامل اليد.

### التنظيف



خطر التعرض للضرر! لا يجوز تنظيف الجهاز باستخدام خرطوم أو تيار ماء عالي الضغط (خطر حدوث قفلات كهربائية أو أضرار أخرى).

تنظيف الجهاز من الداخل

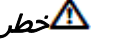

خطر الإصابة! احرص على ارتداء قناع للوقاية من الغبار ونظارة واقية.

- استخدم قطعة قماش في تنظيف الجهاز.
- استخدم الهواء المضغوط في تنظيف الجهاز.

تنظيف الجهاز من الخارج

- استخدم قطعة قماش مبللة ومغموسة في محلول غسل مخفف لتنظيف الجهاز.
- ملحوظة: لا تستخدم أية مواد تنظيف عدوانية.

### الفترات الفاصلة للصيانة

يرجى مراعاة قائمة الفحص 5.950648.0!

ملحوظة: يشير عداد ساعات التشغيل إلى مواعيد الصيانة.

الصيانة التي يتم إجراؤها من قبل العميل

ملحوظة: جميع أعمال الخدمة والصيانة التي يقوم بها العميل يجب إجراؤها من قبل فني متخصص ومؤهل لذلك. يمكن عند الحاجة الاستعانة في أي وقت بأحد وكلاء كيرشر.

الصيانة اليومية:

- قم بفحصي بكرة الكنس والمكنسة الجانبية من حيث وجود تآكل أو وجود أية أشرطة ملتفة.
- قم بمراجعة الأداء الوظيفي لكافة عناصر الاستعمال.

- تأكد من عدم وجود تلفيات بالجهاز.

الصيانة الأسبوعية:

- قم بتنظيف مبرد الزيت الهيدروليكي.
- افحص الوحدة الهيدروليكية.
- قم بمراجعة مستوى الزيت الهيدروليكي.
- قم بمراجعة مستوى سائل الفرامل.
- افحص شرائط الإحكام من حيث التلي وقم بتغييرها عند الضرورة.
- افحص غطاء الوعاء وقم بتزليقه.

الصيانة بعد التآكل:

- قم بتغيير أشرطة الإحكام.
- قم بإعادة ضبط عناصر الإحكام الجانبية أو قم بتغييرها.
- قم بتغيير بكرة الكنس.
- قم بتغيير المكنسة الجانبية.

ملحوظة: للاطلاع على الشرح انظر فصل أعمال الصيانة.

الصيانة التي يتم إجراؤها من قبل مركز خدمة العملاء

الصيانة بعد 50 ساعة تشغيل:

- يجب إجراء عملية الفحص الأولى وفقاً لدفتر الصيانة.

الصيانة بعد 250 ساعة تشغيل:

- يجب إجراء عملية الفحص وفقاً لدفتر الصيانة.

ملحوظة: للمحافظة على حقوق الضمان، يتعين عليك طوال فترة الضمان إجراء كافة أعمال الخدمة والصيانة وفقاً لما ورد في دفتر الصيانة لدى مركز خدمة عملاء معتمد تابع لكيرشر.

## أعمال الصيانة

الأعمال التحضيرية:

- قم بإيقاف عربة الكنس على أرضية مستوية.
- أدر مفتاح إدارة المحرك على الوضع "0" واسحبه من قفل المقود.
- قم بكبح فرامل اليد.

إرشادات السلامة العامة



خطر الإصابة! قم دائماً باستخدام قضيب التأمين عندما يكون خزان القمامة مرفوعاً.

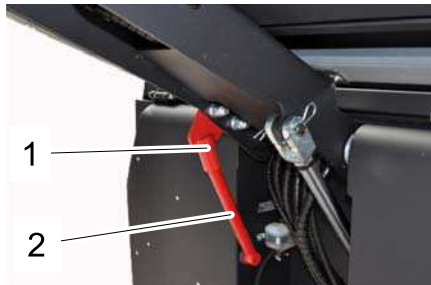

1. حامل قضيب التأمين

2. قضيب التأمين

- قم بطي قضيب التأمين المخصص لوضع التفريغ العلوي لأعلى وأدخله في الحامل (مؤمن).

تغيير البطارية

لا يمكن استبدال البطاريات كل على حدة. لا يجوز القيام بعملية الاستبدال إلا عن طريق فنيين مؤهلين.

- نظراً لثقل وزن البطاريات (460 كجم) يجب الاستعانة برافعة لإجراء عملية الاستبدال.





- اضبط مفتاح البرامج على وضع النقل.
- ارفع خزان القمامة.
- اقترب ببطء من حاوية تجميع القمامة.
- قم بكبح فرامل اليد.
- افتح غطاء الخزان: اضغط المفتاح جهة اليسار وأفرغ خزان القمامة.
- اغلق غطاء الخزان: اضغط المفتاح جهة اليمين (لمدة ثانيتين تقريباً) إلى أن يميل للوضع النهائي.
- قم بإطلاق فرامل اليد
- ابتعد ببطء عن حاوية جمع القمامة.
- قم بإنزال خزان القمامة حتى الوضع النهائي.

### إيقاف الجهاز

- اضغط على دواسة الفرامل واحتفظ بها مضغوطة.
- قم بكبح فرامل اليد.
- أدر مفتاح إدارة المحرك على الوضع "0" واسحبه من قفل المقود.

### نقل الجهاز



- خطر الإصابة والتعرض للضرر! يراعى وزن الجهاز عند القيام بنقله.**
- أدر مفتاح إدارة المحرك على الوضع "0" واسحبه من قفل المقود.
  - قم بكبح فرامل اليد.
  - احرص على تأمين الجهاز في نقاط التثبيت (X4) باستخدام أحزمة شد أو أحبال أو جنازير.
  - قم بتأمين عجلات الجهاز باستخدام سنادات.
  - عند نقل الجهاز في سيارة، احرص على تأمين الجهاز ضد الانزلاق والانقلاب طبقاً للتعليمات السارية ذات الصلة.

### التخزين



**خطر الإصابة والتعرض للضرر! يراعى وزن الجهاز عند القيام بتخزينه.**

### إيقاف الجهاز لفترة طويلة

- في حالة عدم استخدام عربة الكنس لفترة طويلة، يرجى مراعاة النقاط التالية:
- قم بإيقاف عربة الكنس على أرضية مستوية.

**ملحوظة:** يمكن تعزيز فعالية الفرامل بالضغط على دواسة الفرامل.

### اجتياز العوائق

- اجتياز العوائق الثابتة التي يصل طولها إلى 70 مم:
- التزم بالبطء والحرص عند اجتياز تلك العوائق.
- اجتياز العوائق الثابتة التي يتعدى طولها 70 مم:
- لا يجوز اجتياز تلك العوائق إلا باستخدام منصة صعود مناسبة.

### الكنس



**لا تقيم بكنس الأشرطة اللاصقة والأسلاك أو ما شابه، فقد يتسبب ذلك في تعريض ميكانيكا الكنس للضرر.**

**ملحوظة:** للحصول على نتيجة تنظيف مثالية، ينبغي موازنة سرعة السير حسب الظروف.

**ملحوظة:** أثناء التشغيل ينبغي تنظيف فلتر الأتربة على فترات زمنية منتظمة.

### كنس الأرضية الجافة

- قم بتشغيل المروحة.

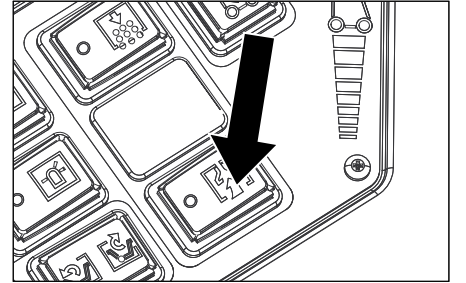

- عند تنظيف الأسطح اضبط مفتاح البرامج على وضع الكنس بفرشاة الكنس الدوارة.
- عند تنظيف الحواف الجانبية اضبط مفتاح البرامج على وضع الكنس بفرشاة الكنس الدوارة والمكنسة الجانبية.
- **كنس الأرضية الرطبة أو المبتلة**
- قم بإيقاف المروحة.
- عند تنظيف الأسطح اضبط مفتاح البرامج على وضع الكنس بفرشاة الكنس الدوارة.
- عند تنظيف الحواف الجانبية اضبط مفتاح البرامج على وضع الكنس بفرشاة الكنس الدوارة والمكنسة الجانبية.

### تفريغ خزان القمامة



**خطر الإصابة! أثناء عملية التفريغ لا يجوز أن يتواجد أشخاص أو حيوانات في نطاق حركة خزان القمامة.**



**خطر الانحصار! لا تمد يدك أبداً وتمسك القضبان الخاصة بآلية التفريغ. لا تقف أسفل الخزان وهو مرفوع.**



**خطر الانقلاب! أثناء إجراء عملية التفريغ تأكد من وقوف الجهاز على سطح مستو.**

## اختيار البرامج

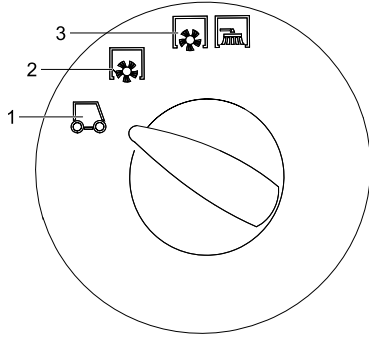

1. نظام النقل
2. الكنس بواسطة بكرة الكنس
3. الكنس بواسطة فرشاة الكنس الدوارة والمكنسة الجانبية

## تشغيل الجهاز

**ملحوظة:** الجهاز مزود بدائرة تلامس للمقعد. حيث يتم إيقاف تشغيل الجهاز بمجرد مغادرة السائق للمقعد.

- اجلس على مقعد السائق.
- اضبط مفتاح تحديد اتجاه السير على الوضع الأوسط.
- قم بكبح فرامل اليد.
- أدخل مفتاح إدارة المحرك في قفل المقود.
- أدر مفتاح إدارة المحرك على الوضع "I".
- العربة جاهزة للتشغيل.
- أدر مفتاح إدارة المحرك إلى الوضع "II".
- العربة جاهزة للسير.
- **ملحوظة:** يشير بيان قدرة البطارية بعد حوالي 10 ثوانٍ إلى حالة الشحن الفعلية.

## قيادة الجهاز

- اضبط مفتاح البرامج على وضع النقل.
- اضغط على دواسة الفرامل واحتفظ بها مضغوطة.
- قم بإطلاق فرامل اليد
- القيادة إلى الأمام
- اضبط مفتاح تحديد اتجاه السير على وضع "للأمام".
- اضغط على دواسة الوقود ببطء.

## القيادة إلى الخلف



**خطر الإصابة! لا يجوز أن يشكل الرجوع للخلف أية خطورة على الأشخاص الآخرين، فعند الحاجة يمكنك إعطاء التعليمات.**



**خطر التعرض للضرر.** لا تقم بتشغيل مفتاح تحديد اتجاه السير إلا إذا كان الجهاز متوقفًا.

- اضبط مفتاح تحديد اتجاه السير على وضع "للخلف".
- اضغط على دواسة الوقود ببطء.

## خصائص القيادة

- بفضل دواسات التسارع يمكن التحكم في سرعة السير بسلاسة.
- تجنب الضغط العنيف على الدواسات، فقد يؤدي ذلك إلى إلحاق الضرر بالوحدة الهيدروليكية.

## الفرملة

- عندما ترفع قدمك عن دواسة الوقود يتم فرملة الجهاز بصورة تلقائية ويظل متوقفًا على هذا الوضع.



**خطر الاكتواء.** قد تؤدي إعادة ملء البطارية بالماء وهي فارغة الشحنة إلى تسرب الحمض. عند التعامل مع حمض البطارية احرص على استخدام نظارة واقية واتباع التعليمات وذلك للحيلولة دون وقوع إصابات وتعرض الملابس للتلف. قم بغسل البشرة أو الملابس بكمية وفيرة من الماء في حالة تآثر قطرات الحمض عليها.



**خطر التعرض للضرر.** لإعادة ملء البطاريات اقتصر على استخدام الماء المقطر أو المحلي (تعليمات جمعية المهندسين الكهربائيين الألمان VDE 0510) فحسب. يجب عدم استخدام أية إضافات خارجية (ما يطلق عليه وسائل التحسين)، وفي حالة عدم مراعاة ذلك سوف تسقط حقوق الضمان.

## البطاريات وأجهزة الشحن الموصى بها

رقم الطلب	
6.654282.0	حزمة البطاريات 36 فولت، 360 أمبير ساعة، (في مجرى، لا تحتاج إلى صيانة) *
6.654283.0	شاحن 36 فولت، 50 أمبير
* يلزم حزمة بطاريات واحدة لتشغيل الجهاز	

لا يوصى باستخدام بطاريات وأجهزة شحن أخرى ولا يجوز أن يتم ذلك قبل استشارة خدمة عملاء كيرشر.

- اسحب قابس البطارية من العربة وقم بتوصيله بقابس الشاحن.
- ضع القابس الخاص بالشاحن في مقبس 16 أمبير سليم فياً، عندئذ يتم شحن الشاحن بصورة تلقائية.
- اترك غطاء المحرك مفتوحين أثناء عملية الشحن.
- **ملحوظة:** في حالة انتهاء عملية شحن البطارية افصل الشاحن من التيار الكهربائي أولاً ثم افصله من البطاريات.

## مراجعة مستوى سائل البطارية وتصحيحه



**يجب أولاً مراعاة دليل الاستعمال المرفق والصادر عن الجهة الصانعة للبطاريات وبعد ذلك ابدأ باستعمال العربة.**

## فحص البطارية من حيث حالة الشحن

- بيان قدرة البطارية في النطاق الأخضر: تم شحن البطارية.
- بيان قدرة البطارية في النطاق الأصفر: عملية شحن البطارية وصلت إلى المنتصف.
- بيان قدرة البطارية في النطاق الأحمر: عملية شحن البطارية أوشكت على الانتهاء. سوف تتوقف عملية الكنس تلقائياً في غضون فترة قصيرة.
- إذا أضاءت لمبة الكنترول باللون الأحمر لقد فرغت شحنة البطارية. سوف تتوقف عملية الكنس تلقائياً (لا يمكن مواصلة تشغيل عربة الكنس قبل شحن البطارية).
- قم بقيادة الجهاز مباشرةً إلى محطة الشحن وتجنب أية مرتفعات.
- اشحن البطارية.

## التشغيل

### ضبط مقعد السائق

- اجذب ذراع ضبط المقعد إلى الخارج.
- قم بتحريك المقعد ثم اترك الذراع وقم بتهيئته.
- تأكد من تثبيت المقعد من خلال تحريكه للأمام والخلف.

احفظ الحمض والبطاريات بعيداً عن الأطفال.	
خطر الانفجار!	
يحظر تقرب نار أو شرر أو ضوء مكشوف أو التدخين.	
خطر الاكتواء!	
الإسعافات الأولية!	
ملاحظة تحذيرية!	
التخلص من المواد المستهلكة!	
لا تقم بإلقاء البطارية في صندوق القمامة.	
تحذير من جهد كهربائي خطراً!	

### ⚠️ خطر

خطر الانفجار! لا تضع أية عدد أو أدوات أو ما شابه على البطارية، أي على أعمدة البطارية وموصل الخلايا.

### ⚠️ خطر

خطر الإصابة! احرص دائماً على عدم ملامسة الرصاص للجروح. بعد القيام بأية أعمال على البطاريات احرص دائماً على تنظيف يديك.

### ⚠️ خطر

خطر الحريق والانفجار!

- يحظر التدخين أو تقرب لهب مكشوف.
- يتعين عليك أن تتأكد من التهوية الجيدة للأماكن التي يتم فيها شحن البطارية، نظراً لتكون غاز ذي قابلية عالية للانفجار أثناء عملية الشحن.

### ⚠️ خطر

خطر الاكتواء!

- اغسل أو اشطف العينين والبشرة بكمية وفيرة من الماء النقي في حالة تآثر قطرات الحمض على العينين أو البشرة.
- بعد ذلك احرص على زيارة الطبيب على الفور.
- اغسل الملابس المتسخة بالماء.

## شحن البطاريات

### ⚠️ احترس

قم بشحن البطاريات قبل تشغيل الجهاز.

### ⚠️ خطر

خطر الإصابة! احرص على مراعاة تعليمات السلامة عند التعامل مع البطاريات. احرص على مراعاة دليل الاستعمال الصادر عن الجهة الصانعة لجهاز الشحن. يجب أولاً مراعاة دليل الاستعمال المرفق والصادر عن الجهة الصانعة للبطاريات وبعد ذلك ابدأ باستعمال العربة. اشحن البطاريات باستخدام شاحن مناسب. يتعين عليك أن تتأكد من التهوية الجيدة للأماكن التي يتم فيها شحن البطارية، نظراً لتكون غاز ذي قابلية عالية للانفجار أثناء عملية الشحن.

## تحريك عربة كنس الشوارع دون الاعتماد على الدفع الذاتي

- افتح غطاء حيز المحرك.
- اطو الذراع الحرة للمضخة الهيدروليكية من الجانب بمقدار 90 درجة إلى أسفل.



### ⚠️ احترس

- لا تقم بتحريك عربة كنس الشوارع دون الاعتماد على الدفع الذاتي لمسافات طويلة وبسرعة لا تزيد على 10 كم/ ساعة.
- بعد التحريك أعد طي الذراع الحرة لأعلى.

## تحريك عربة كنس الشوارع بالاعتماد على الدفع الذاتي

- بعد التحريك أعد طي الذراع الحرة لأعلى.

## التشغيل

### إرشادات عامة

- قم بإيقاف عربة الكنس على أرضية مستوية.
- اسحب مفتاح إدارة المحرك.
- قم بكبح فرامل اليد.

### أعمال الفحص والصيانة



#### إجراءات يومية قبل بدء التشغيل

- افحص حالة تشغيل البطاريات، واشحن البطاريات عند اللزوم (انظر فصل "شحن البطاريات").
- قم بفحص بكرة الكنس والمكنسة الجانبية من حيث وجود تآكل أو وجود أية آشربة ملتفة.
- افحص العجلات من حيث وجود آشربة ملفوفة بها.
- قم بمراجعة الأداء الوظيفي لكافة عناصر الاستعمال.
- تأكد من عدم وجود تلفيات بالجهاز.
- قم بتنظيف فلتر الأتربة باستخدام مفتاح تنظيف الفلتر.
- ملحوظة: للاطلاع على الشرح انظر فصل العناية والفحص.

## قبل التشغيل

### إرشادات السلامة فيما يتعلق بالبطاريات

يجب مراعاة الإرشادات التحذيرية التالية عند التعامل مع البطارية:

احرص على مراعاة الإرشادات المدونة على البطارية والواردة في إرشادات الاستعمال ودليل تشغيل العربة.	
احرص على ارتداء نظارة واقية للعينين.	

## لمبات الكترول وشاشة العرض

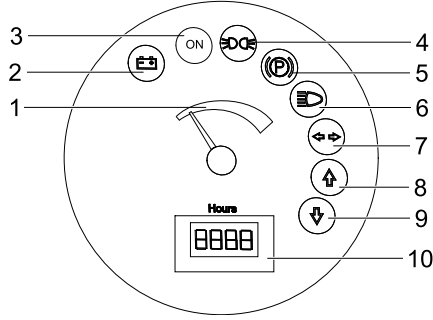

1. قدرة البطارية
2. لمبة كترول البطارية
3. حالة تشغيل مصباح الكترول
4. لمبة كترول ضوء الوقوف
5. مصباح كترول (غير متصل)
6. لمبة كترول ضوء السير
7. مصباح كترول (غير متصل)
8. لمبة كترول اتجاه السير للأمام
9. لمبة كترول اتجاه السير للخلف
10. عداد ساعات التشغيل

## قبل التشغيل

### رفع كابينة السائق إلى أعلى

- لإجراء عدة أعمال مختلفة، قد يلزم أولاً رفع كابينة السائق (اختياري) إلى أعلى.
- ملحوظة: لا يجوز قلب كابينة السائق إلا على أرضية مستوية ( $\pm 5^\circ$ ).
- فتح وسيلة تأمين كابينة السائق.
- اقلب كابينة السائق إلى أعلى حتى يثبت ذراع التأمين.



- قبل إنزال كابينة السائق قم بتحرير ذراع التأمين.

### كبج/ تحرير فرامل تأمين الوقوف

- قم بتحرير فرامل تأمين الوقوف وفي تلك الأثناء اضغط على دواسة الفرامل.
- قم بكبح فرامل تأمين الوقوف وفي تلك الأثناء اضغط على دواسة الفرامل.

## لوحة التحكم

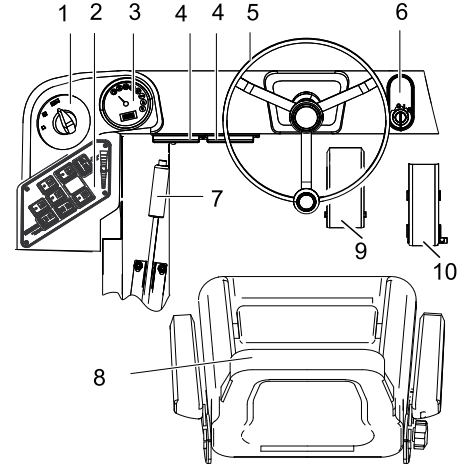

1. مفتاح اختيار البرامج
2. مفاتيح وظيفية
3. ميبين الوظائف المتعددة
4. مكان عمل صندوق المصاهر
5. مقود
6. قفل المقود
7. فرامل يد
8. مقعد (مزود بمفتاح تلامس المقعد)
9. دواسة الفرامل
10. دواسة الوقود

## مفاتيح وظيفية

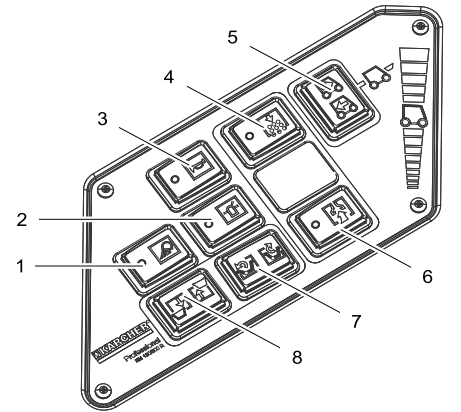

1. تشغيل / إيقاف إنارة مكان العمل (اختياري)
2. تشغيل / إيقاف تشغيل لمبة التحذير الدوارة
3. آلة التبييه
4. تنظيف الفلتر
5. مفتاح تحديد اتجاه السير
6. مروحة
7. فتح / غلق غطاء الخزان
8. رفع / خفض خزان القمامة

تحتوي الأجهزة القديمة على مواد قيمة قابلة لإعادة التدوير والاستخدام ينبغي الاستغادة منها.. غير مسموح بوصول البطاريات والزيت وما شابه من المواد إلى البيئة. لذا يرجى التخلص من الأجهزة القديمة عن طريق أنظمة تجميع ملائمة.



## حماية البيئة

المواد المستخدمة في التغليف قابلة لإعادة الاستخدام. يرجى عدم إلقاء الغلاف في القمامة المنزلية، بل قم بإعادة تدويره والاتفان به مرة أخرى.



## عناصر الاستعمال والعناصر الوظيفية

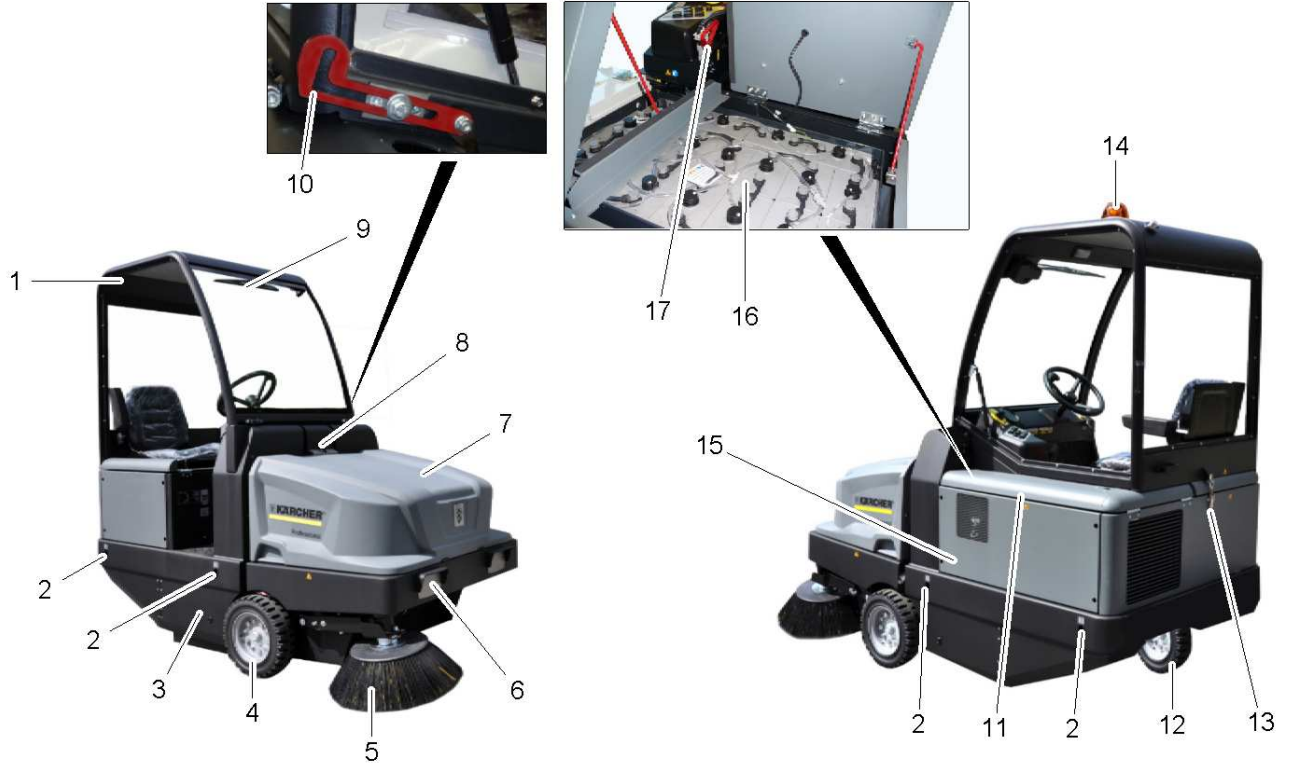

## صورة لعربة كنس الشوارع

1. مقصورة السائق (اختيارية)
2. موضع تثبيت (x4)
3. منفذ فرشاة الكنس الدوارة
4. العجلة الأمامية
5. المكنسة الجانبية
6. مجموعة الإضاءة (اختيارية)
7. خزان القمامة
8. وسيلة تأمين غطاء الجهاز
9. مساحات الزجاج (اختيارية)
10. ذراع تأمين كابينة السائق
11. غطاء حيز المحرك
12. العجلة الخلفية
13. وسيلة تأمين كابينة السائق
14. لمبة تحذير دوارة
15. وسيلة ضبط فرشاة الكنس الدوارة (غير معروضة)
16. طقم بطاريات  
x 36 V, 360 Ah 1
17. قابس البطارية



## الوظيفة

- تعمل عربة كس الشوارع بمبدأ لقاطة القمامة.
- تعمل فرشاة الكس الدوارة على نقل الاتساخات مباشرة إلى خزان القمامة.
- تعمل المكبسة الجانبية على تنظيف الأركان وجواف الأسطح المتسخة وتنقل الاتساخات إلى مسار فرشاة الكس الدوارة.
- تقوم مروحة الشفط بشفط الأتربة الدقيقة عبر فلتر الأتربة.

## الاستخدام المطابق للتعليمات

- عربة الكس هذه مخصصة للاستخدام في كس الأسطح المتسخة في النطاقات الداخلية والخارجية.
- يتعين فحص الجهاز مع التجهيزات المستخدمة قبل الاستخدام، وذلك من حيث مدى ملائمة الحالة وسلامة التشغيل. إذا لم تكن الحالة سليمة فيجب عليك ألا تستخدم الجهاز.
- يجب استخدام عربة الكس هذه طبقاً للتعليمات الواردة في دليل التشغيل هذا فقط.
- عربة الكس هذه مخصصة للاستخدام في كس الأسطح المتسخة في النطاقات الداخلية والخارجية.
- لا يصلح الجهاز للاستخدام في شفط الأتربة التي تشكل خطراً على الصحة.
- لا يجوز إجراء أية تعديلات على الجهاز.
- لا تقم أبداً باستخدام الجهاز في كس أو شفط السوائل المتفجرة أو الغازات القابلة للاشتعال أو الأحماض غير المخففة أو المذيبات. ومنها على سبيل المثال البنزين أو مخففات الألوان أو زيت الوقود التي قد تتكون عن طريق الامتزاج مع هواء الشفط، إضافة إلى الأستيون والأحماض غير المخففة والمذيبات، نظراً لأنها تضر بالمواد المستخدمة في الجهاز.
- لا يجوز كس أو شفط الأشياء المشتعلة والمتوهجة.
- لا يستخدم الجهاز إلا على الأسطح والأرضيات المذكورة في دليل التشغيل.
- لا يجوز قيادة عربة الكس إلا على الأسطح المصرح بها من قبل الشركة أو من ينوب عنها.
- ممنوع التواجد في منطقة الخطر. يحظر تشغيل الجهاز في مناطق يهددها خطر الانفجار.
- يجب بوجه عام: إبعاد المواد السريعة الاشتعال عن الجهاز (خطر الانفجار/الحريق).

## الأرضيات المناسبة



خطر الإصابة. احرص على فحص قدرة التحمل للطبقة الأساسية قبل بدء السير.

- الأسفلت
- الأرضية الصناعية
- الأرضية الحجرية
- الخرسانة
- حجارة الرصف



خطر التعرض للضرر! يجب عدم كس الأشرطة أو الأحبال أو الأسلاك، لأن هذه الأشياء قد تلتف حول فرشاة الكس الدوارة.

## الرموز الواردة على الجهاز

خطر الإصابة بحروق بفعل الأسطح الساخنة! قبل إجراء أعمال بالجهاز دع مجموعة العادم تبرد بصورة كافية.	
يجب دائماً ارتداء القفازات الملائمة عند إجراء أعمال بالجهاز.	
خطر الانحصار بفعل الانحصار بين أجزاء السيارة المتحركة	
خطر الإصابة بفعل الأجزاء المتحركة. احرص على عدم إدخال أصابعك داخل الجهاز.	
يكن هنا خطر الحريق. لا يجب شفط أية أشياء مشتعلة أو متوهجة.	
موضع تثبيت الجنائزير / موضع المرفاع	
مواضع ارتكاز مرفاع السيارة	
تعديل ضبط فرشاة الكس الدوارة	
أقصى ميل للطبقة الأساسية أثناء السير وخزان القمامة مرفوع.	
أثناء السير لا يجب صعود المرتفعات التي تتجاوز نسبة ميلها 14 %.	
تنبيه - فرشاة دوارة (احرص على مراعاة اتجاه الدوران).	
تحذير من جهد كهربائي خطراً!	

## الرموز الواردة في دليل التشغيل

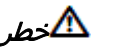

للمخاطر التي تهدد الحياة بصورة مباشرة وتؤدي إلى إصابات جسدية بالغة أو تتسبب في الوفاة.



لمواقف قد تحفها المخاطر وقد تؤدي إلى إصابات جسدية بالغة أو تتسبب في الوفاة.



لمواقف قد تحفها المخاطر وقد تؤدي إلى إصابات بسيطة أو تتسبب في أضرار مادية.

يرجى قراءة دليل التشغيل الأصلي هذا قبل أول استخدام لجهازكم، ثم التعامل مع الجهاز وفقاً لتعليمات هذا الدليل والاحتفاظ بالدليل من أجل أي استخدام لاحق أو لأي مستخدم لاحق. قبل البدء في تشغيل الجهاز لأول مرة يجب قراءة إرشادات السلامة رقم 5.956250.

إرشادات السلامة	
	<b>خطر تعرض حاسة السمع للضرر. عند استخدام الجهاز يجب ارتداء واقي للسمع ملائم.</b>

### إرشادات عامة

إذا لاحظت أثناء فض الغلاف عن الجهاز وجود أية أضرار ناتجة عن عملية النقل، قم بإبلاغ المتجر الذي اشتريته منه الجهاز بهذه الأضرار.

- تتضمن اللوحات التحذيرية والإرشادية الموجودة على الجهاز إرشادات مهمة حول التشغيل الآمن.
- بالإضافة إلى الإرشادات الواردة في دليل التشغيل هذا يتعين عليك مراعاة التعليمات العامة للسلامة والوقاية من الحوادث التي يحددها المشرع.

### إرشادات إنزال الجهاز



**خطر الإصابة، خطر التعرض للضرر!**

يرجى مراعاة وزن الجهاز عند الشحن!

الوزن (بدون البطاريات) 840 كجم\*

الوزن (مع البطاريات) 1300 كجم\*

\* إذا كانت أطقم التركيب مركبة، يزداد الوزن طبقاً لوزنها.

- تجنب استخدام أي مرفاع شوكي.
- عند شحن الجهاز ينبغي استخدام منحدر مناسب أو رافعة!
- عند استخدام منحدر يجب مراعاة ما يلي:
- ارتفاع الخلوص الأرضي 70 مم.
- في حالة توريد الجهاز على لوح تحميل، فمن الضروري تركيب منصة ناقلة مع الألواح المرفقة.
- تجد تعليمات حول هذا الشأن في صفحة 2 (الصفحة الداخلية للغلاف).

**ملحوظة مهمة:** يجب تثبيت كل لوح جيداً بواسطة مسامير القيادة



**خطر الإصابة، خطر التعرض للضرر!**



**خطر الإصابة!**

خطر الانقلاب عند القيادة على الطرق الصاعدة الكبيرة للغاية.

- أثناء السير لا يجب صعود المرتفعات التي تتجاوز نسبة ميلها 14 %.

خطر الانقلاب عند القيادة في سرعة في المنعطفات.

- احرص على القيادة ببطء في المنعطفات.

خطر الانقلاب عند القيادة على الأرضيات غير الثابتة.

- لا تقم بتحريك الجهاز إلا على أرضية ثابتة.

خطر الانقلاب عند القيادة في منحدر ذي ميل جانبي كبير للغاية.

- لا تسير على المرتفعات التي تزيد درجة ميلها على 10% بشكل عرضي بالنسبة لاتجاه السير.
- وبصفة أساسية يجب مراعاة التعليمات والقواعد واللوائح السارية على المركبات.
- يتعين على المستخدم استعمال الجهاز طبقاً للتعليمات. كما يجب عليه مراعاة الظروف المكانية في أسلوب قيادته مع الأخذ في الاعتبار الحفاظ على سلامة الآخرين وخصوصاً الأطفال أثناء إجراء أية أعمال بالجهاز.
- لا يجوز استخدام الجهاز إلا من قبل أشخاص مدربين على استخدامه أو أشخاص أثبتوا قدراتهم في استخدام الجهاز أو تم تكليفهم صراحة باستخدامه.
- غير مسموح للأطفال أو الصبية بتشغيل الجهاز.
- غير مسموح باصطحاب الأصدقاء.
- لا يجوز تحريك عربات الكنس إلا من المقعد.
- لتجنب الاستخدام غير المصرح به، احرص على سحب مفتاح إدارة المحرك.
- يتعين عليك مراقبة الجهاز بصفة دائمة طالما أن المحرك مشغل. لا يجوز أن يترك المستخدم الجهاز إلا بعد التأكد من توقف المحرك تماماً. وعليه أن يقوم بتأمين الجهاز ضد الحركات غير المقصودة وذلك باستخدام فرامل تأمين الوقوف وسحب مفتاح إدارة المحرك إذا لزم الأمر.

### الأجهزة المشغلة بالبطارية

**ملحوظة:** لن تتمتع بحقوق الضمان إلا في حالة استخدامك للبطاريات وأجهزة الشحن الموصى بها من شركة كيرشر.

- يجب مراعاة تعليمات التشغيل الصادرة عن الجهة الصانعة للبطارية والجهة الصانعة لجهاز الشحن. احرص أيضاً على مراعاة التوصيات الصادرة عن المشرع بخصوص التعامل مع البطاريات.
- لا تترك البطاريات أبداً فارغة الشحنة، ولكن قم بإعادة شحنها بأسرع ما يمكن.

لتجنب تيار التسرب حافظ على البطاريات نظيفة وجافة على الدوام. احرص على حماية الجهاز من الاتساخات الناتجة مثلاً عن الغبار المعدني.

- لا تقم بوضع أية عدد أو أدوات أو ما شابه على البطارية. قفلة كهربائية وخطر الانفجار.
- لا تقم أبداً بالعبث باللهب المكشوف أو توليد الشرر أو التدخين بالقرب من البطارية أو في منطقة تخزين البطارية. خطر الانفجار.
- لا تقم بلمس الأجزاء الساخنة مثل محرك الإدارة (خطر الإصابة بحروق).

يلزم توخي الحرص عند التعامل مع حمض البطارية. احرص على مراعاة تعليمات السلامة ذات الصلة.

يجب التخلص من البطاريات المستهلكة طبقاً لمواصفة المجموعة الأوروبية 157 /91 EEC.

### الملحقات التكميلية وقطع الغيار

- لا يسمح باستخدام أية ملحقات أو قطع غيار إلا المصرح بها من قبل الشركة المنتجة. ويضمن لك استخدام الملحقات وقطع الغيار الأصلية إمكانية تشغيل الجهاز بأمان وبدون أعطال.
- ستجد في نهاية دليل التشغيل نماذج لقطع الغيار الأكثر استخداماً.
- يمكنك الحصول على المزيد من المعلومات عن قطع الغيار من الموقع الإلكتروني [www.kaercher.com](http://www.kaercher.com) في قسم الخدمات.



# **KÄRCHER KM 130/300 R Bp**

1.186-122.0  
1.186-135.0

6.988-158.0 Flachfaltfilter Papier KM130/300  
6.988-158.0 Flat-pleated filter paper KM130/300  
6.988-158.0 Filtre-chassis plisse papier KM130/300

6.987-519.0 Flachfaltfilter Kunststoff KM130/300  
6.987-519.0 Flat-pleated filter plastics KM130/300  
6.987-519.0 Filtre-chassis plisse matière plastique

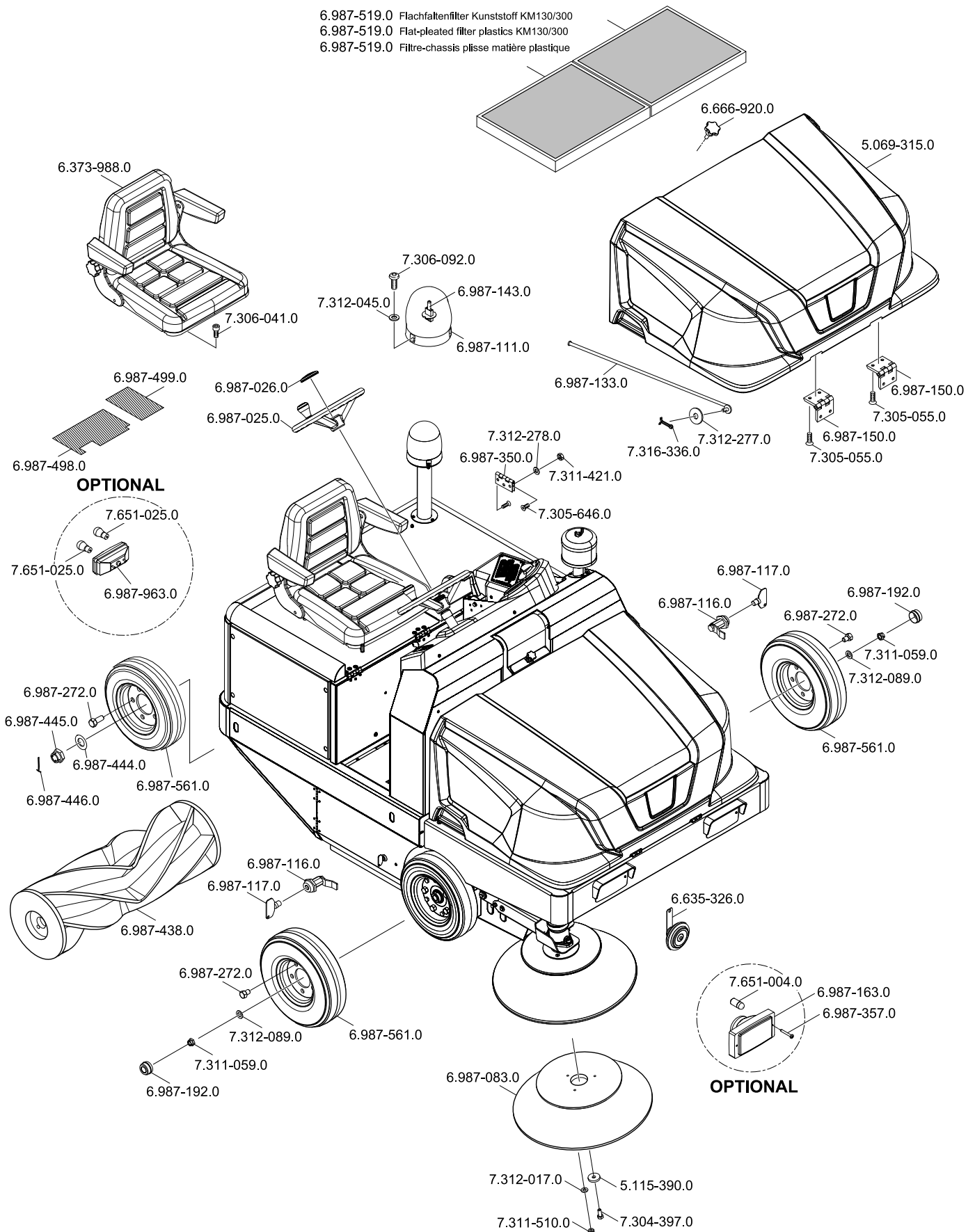



<http://www.kaercher.com/dealersearch>





**ЧИСТАЯ**  
**КОМПАНИЯ**

Чистая компания

**8 (800) 250-39-39**

Звонок по России бесплатный

[www.chisto.ru](http://www.chisto.ru)

[sales@chisto.ru](mailto:sales@chisto.ru)