

ЧИСТАЯ
КОМПАНИЯ



**Чистая Компания - официальный
дистрибьютор немецкого концерна Alfred
KARCHER GmbH**

8 (800) 250-39-39

www.chisto.ru



<http://www.kaercher.com/dealersearch>



الملحقات التكميلية

6.905-986.0	المكنسة الجانبية
مزودة بشعر خشن قياسي للتطابقات الداخلية والخارجية.	
6.906-133.0	مكنسة جانبية، ناعمة
للغبار الناعم الموجود على التطابقات الداخلية، مقاومة للبلل.	
6.906-065.0	مكنسة كهربائية، صلبة
لإزالة الاتساخات الملتصقة بشدة في التطابقات الخارجية، مقاومة للبلل	
6.906-375.0	بكرة كنس قياسية
مقاومة للتآكل والبلل. شعر خشن عام للتنظيف الداخلي والخارجي.	
6.906-533.0	بكرة كنس، ناعمة
مزودة بشعر طبيعي خصيصاً من أجل كنس الغبار الناعم على الأرضيات الزلقة في التطابقات الداخلية. غير مقاومة للبلل، غير مخصصة للأسطح الكاشطة.	
6.906-532.0	بكرة كنس، صلبة
لإزالة الاتساخات الملتصقة بشدة في التطابقات الخارجية، مقاومة للبلل	
6.414-532.0	فلتر الأتربة

البيانات الفنية

KM 100/100 R LPG		KM 100/100 R G			
بيانات الجهاز					
1343 x 1005 x 2006	1343 x 1005 x 2006	mm	الطول × العرض × الارتفاع		
300	300	kg	وزن العربة وهي فارغة		
375	375	kg	وزن العربة أثناء النقل		
520	520	kg	الوزن الإجمالي المسموح به		
8	8	km/h	سرعة السير		
6	6	km/h	سرعة الكنس		
18	18	%	القدرة على صعود المرتفعات (الحد الأقصى)		
285	285	mm	قطر بكرة الكنس		
710	710	mm	عرض بكرة الكنس		
450	450	mm	قطر المكينة الجانبية		
710	710	mm	عرض التشغيل بدون مكانس جانبية		
1000	1000	mm	عرض التشغيل مع مكينة جانبية واحدة		
1290	1290	mm	عرض التشغيل باستخدام مكنتين جانبيتين (اختياريًا)		
100	100	l	سعة خزان القمامة		
IPX 3	IPX 3	--	فئة الحماية، حماية ضد رذاذ الماء		
المحرك					
هوندا، أحادي الأسطوانة رباعي الأشواط		هوندا، أحادي الأسطوانة رباعي الأشواط		الطراز	
270	270	cm ³	السعة الحجمية		
6,6 / 9	6,6 / 9	kW/PS	أقصى قدرة		
19	19	Nm	أقصى عزم دوران عند 2500 لتر/دقيقة		
غازات مسالة (غازات دافعة): البوتان أو البروبان أو خليط من البوتان والبروبان RON 95 / EN 589		بنزين، خالٍ من الرصاص		نوع الوقود	
11 كجم أو 20 لتر (اسطوانة غاز)		l 6		سعة الخزان	
BPR 6 ES		BPR 6 ES		شمعات الإشعال، NGK	
IP22		IP22		نوع الحماية	
البطارية					
12V, 44Ah		12V, 44Ah		الطراز	
أنواع الزيوت					
SAE 15W40		SAE 15W40		المحرك	
HVLP 46		HVLP 46		نظام هيدروليكي للكنس	
SAE 10W-60		SAE 10W-60		نظام دفع المحور	
الإطارات					
4.00-4		4.00-4		الحجم في الأمام	
6		6		bar	
4.00-8		4.00-8		المقاس في الخلف	
6		6		bar	
الفرامل					
هيدروليكية		هيدروليكية		الفرامل الرئيسية	
أوتوماتيكية (مع نابض)		أوتوماتيكية (مع نابض)		فرامل يد	
نظام الفلتر والشفط					
6,0		6,0		m ²	
U		U		سطح الفلتر الخاص بفلتر الأتربة الناعمة	
12		12		mbar	
50		50		l/s	
				فئة استعمال فلتر الأتربة غير الصارئة بالصحة	
				التفريغ الاسمي لنظام الشفط	
				معدل الدفع الحجمي لنظام الشفط	
الظروف البيئية					
40+...5-		40+...5-		C°	
90 - 20		90 - 20		%	
				درجة الحرارة	
				الرطوبة، غير مندية	
تم احتساب القيم وفقاً للمواصفة الأوروبية EN 60335-2-72					
انبعاث الضوضاء					
79		79		(dB(A)	
				L _{PA} مستوى ضغط الصوت	
2		2		dB(A)	
				K _{PA} الشك	
98		98		dB(A)	
				مستوى قدرة الصوت L _{WA} + الشك K _{WA}	
اهتزازات الجهاز					
2,5>		2,5>		m/s ²	
				قيمة اهتزاز الذراع اليدوي القيمة الكلية للاهتزاز	
1,3		1,3		m/s ²	
				المقعد	
0,2		0,2		m/s ²	
				الشك K	

المساعدة عند حدوث أعطال

⚠ خطر

أوقف المحرك واسحب مفتاح إدارة المحرك قبل إجراء أية أعمال صيانة.
خطر الإصابة! اترك الجهاز يبرد بما يكفي قبل إجراء أية أعمال صيانة أو إصلاح.

العطل	التغلب على العطل
تعذر بدء تشغيل الجهاز	اجلس على مقعد السائق، فيتم تفعيل مفتاح تلامس المقعد. افحص محتوى الخزان ومستوى الزيت، وأعد ملء الزيت والوقود إذا لزم الأمر. افحص المصاهر. افحص البطارية واشحنها عند اللزوم. قم بإبلاغ مركز خدمة عملاء كيرشر. قم بإبلاغ مركز خدمة عملاء كيرشر.
الجهاز لا يسير إلا ببطء	افحص بكرة الكنس والمكنسة الجانبية من حيث التآكل، وقم بتغييرها عند اللزوم. راجع الأداء الوظيفي لغطاء وحدة الاتساخات الخشنة افحص أشرطة الإحكام من حيث التآكل، وعند اللزوم قم بضبطها أو تغييرها. قم بفحص السير الخاص بمحرك الكنس. افحص دورة التفريغ من حيث الإحكام. قم بإبلاغ مركز خدمة عملاء كيرشر.
الجهاز يقوم بالكنس بطريقة غير صحيحة	قم بتفريغ خزان القمامة. افحص سيور الإدارة الخاصة بمروحة الشفط. افحص جلبة الإحكام الموجودة بمروحة الشفط. افحص فلتر الأتربة وقم بتنظيفه أو تغييره. افحص وسيلة إحكام صندوق الفلتر أغلق غطاء وحدة القمامة المبتلة/الجافة. افحص أشرطة الإحكام من حيث التآكل، وعند اللزوم قم بضبطها أو تغييرها. قم بإبلاغ مركز خدمة عملاء كيرشر.
خروج غبار من الجهاز	افحص المصهر. قم بإبلاغ مركز خدمة عملاء كيرشر.
المكنسة الجانبية لا تدور	قم بتغيير المكنسة الجانبية. افحص أشرطة الإحكام من حيث التآكل، وعند اللزوم قم بضبطها أو تغييرها. قم بإبلاغ مركز خدمة عملاء كيرشر.
كنس الحواف بصورة سيئة	افحص دورة التفريغ من حيث الإحكام. قم بإبلاغ مركز خدمة عملاء كيرشر.
وحدة تشغيل المكنسة الجانبية أو بكرة الكنس لا تعمل	افحص وسيلة إحكام صندوق الفلتر افحص جلبة الإحكام الموجودة بمروحة الشفط. افحص الخراطبة الموجودة بمروحة الشفط من حيث الإحكام. قم بتركيب الفلتر الشرائحي بصورة صحيحة، للاطلاع على ذلك انظر تغيير فلتر الأتربة. قم بإبلاغ مركز خدمة عملاء كيرشر.
عدم كفاية الشفط	انزع الأشرطة أو الخيوط من بكرة الكنس. قم بإبلاغ مركز خدمة عملاء كيرشر.
بكرة الكنس لا تدور	

فحص سيور الإدارة

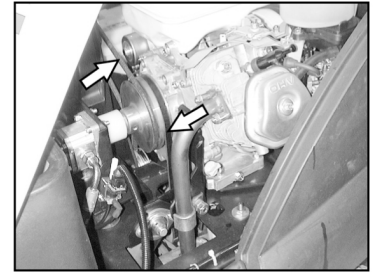

← قم بمراجعة سيور الإدارة (سيور المروحة) الخاص بمروحة الشفط من حيث الشد والتآكل والأضرار.

فحص جلبة الإحكام

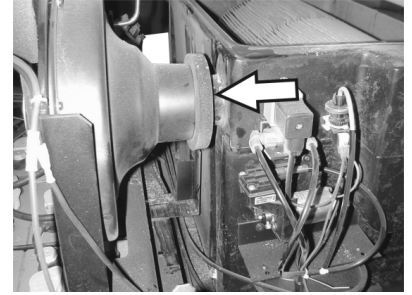

← قم بفحص جلبة الإحكام الموجودة بمروحة الشفط بصورة منتظمة من حيث الوضع والتثبيت السليم.

تغيير المصاهر

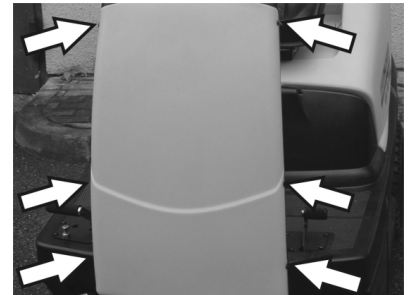

← قم بحل المسامير الموجودة على جانبي الكسوة.



← قم بتغيير المصاهر التالفة.
← قم بإعادة تركيب الكسوة الأمامية.
ملحوظة: اقتصر على استخدام مصاهر لها نفس القيمة.

مراجعة مستوى زيت المحرك واستكمال ملء الزيت

إشعار

يشتمل المحرك على مفتاح لنقص مستوى الزيت. إذا كان مستوى الملء غير كافٍ، يتوقف المحرك تلقائيًا ولا يمكن إعادة إدارته إلا بعد ملء زيت المحرك.

⚠ خطر

خطر الاحتراق بسبب الأسطح الساخنة!
← اترك المحرك يبرد.

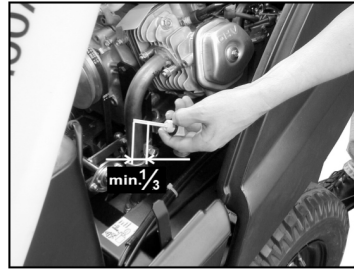

← خلع عصا قياس الزيت وفحص مستوى الزيت: المحتوى 1/3 على الأقل.
← إذا كان مستوى الزيت أقل من 1/3، أعد ملء زيت المحرك حتى الحافة السفلية لفتحة الملء.
← انتظر دقيقتين على الأقل.
← افحص مستوى زيت المحرك مجددًا.

تغيير زيت المحرك

⚠ خطر

خطر الاحتراق بسبب الأسطح الساخنة!

← أخرج عصا قياس مستوى الزيت.
← اشفط زيت المحرك عبر فوهة ملء الزيت باستخدام مضخة تغيير زيت 6.491-538.

← قم بملء زيت محرك جديد عبر فوهة ملء الزيت باستخدام مضخة تغيير زيت نظيفة 6.491-538.

← انتظر دقيقتين على الأقل.
← افحص مستوى زيت المحرك مجددًا.

تنظيف فلتر الهواء واستبداله



← قم بحل الصواميل المجنحة من وعاء الشفط.
← اخلع خرطوشة الفلتر وافحصها.
← قم بتركيب خرطوشة فلتر نظيفة أو جديدة في وعاء الشفط.
← أحكم ربط الصواميل المجنحة.

تنظيف وتغيير شمعات الإشعال

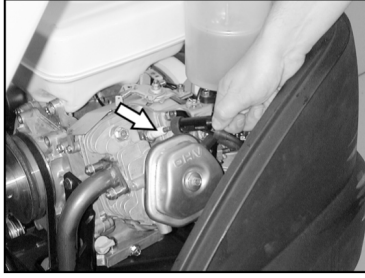

← اخلع قابس شمعات الإشعال.
← اخلع شمعات الإشعال ونظفها أو تخلص منها.
← اربط شمعات الإشعال المنظفة أو الجديدة.
← أدخل قابس شمعات الإشعال في شمعات الإشعال.

مراجعة مستوى الزيت الهيدروليكي واستكمال ملء الزيت الهيدروليكي

إشعار

يشتمل الجهاز على دائرتين هيدروليكيين: دائرة نظام هيدروليكي للكس

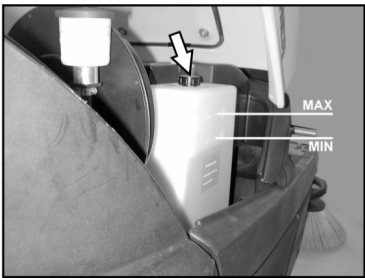

← افحص مستوى الزيت الهيدروليكي في وعاء التخزين.

يجب أن يكون مستوى الزيت بين علامة الحد الأدنى MIN وعلامة الحد الأقصى MAX. إذا كان مستوى الزيت منخفضًا للغاية، أعد ملء الزيت الهيدروليكي عبر فوهة الملء الموجودة بأعلى الوعاء.

دائرة نظام دفع المحور

تنويه

لا يجوز إجراء هذا الفحص إلا عندما يكون المحرك باردًا.



← افحص مستوى الزيت بخزان التعويض.
← أعد ملء الزيت بحذر عند الحاجة.

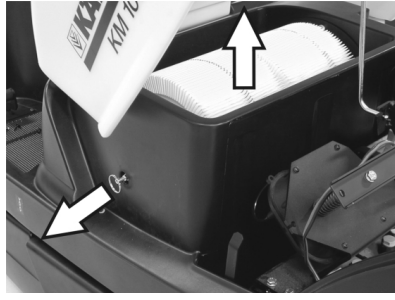

- ← اجذب مقبض حامل الفلتر إلى أقصى حد ممكن ثم قم بتثبيته.
- ← قم بإخراج الفلتر الشرائحي.
- ← قم بتركيب فلتر جديد.

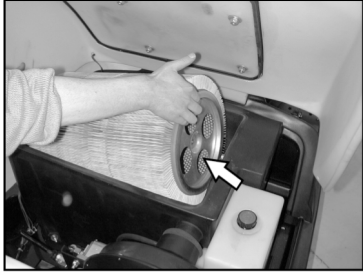

- ← في الجانب الخاص بالإدارة اترك الإصبع الغمازة مثبت في الفتحات.
- ← قم بتركيب مقبض وسيلة تنظيف الفلتر مرة أخرى.
- ← ملحوظة: عند تركيب الفلتر الجديد يجب الحرص على أن تظل الشرائح غير متعرضة للضرر.
- ← تغيير وسيلة إحكام صندوق الفلتر

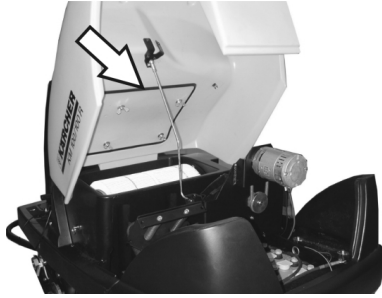

- ← قم بإخراج وسيلة إحكام صندوق الفلتر من الحز الموجود في غطاء الجهاز.
- ← قم بتركيب وسيلة إحكام جديدة.

■ شريط الإحكام الخلفي

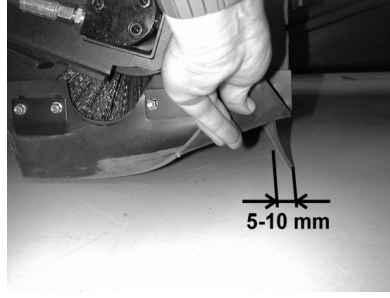

- ← قم بضبط الخلوص الأرضي لشريط الإحكام بحيث تكون هناك مسافة فراغ من شريط الإحكام إلى الخلف تتراوح بين 5 و 10 مم.
- ← قم بتغيير شريط الإحكام في حالة تآكله.
- ← قم بفك بكرة الكنس.

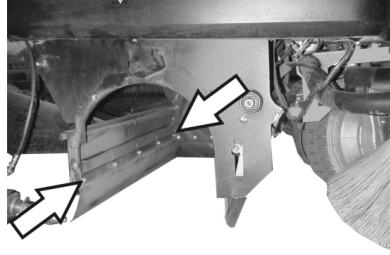

- ← قم بفك صواميل تثبيت شريط الإحكام الخلفي.
- ← قم بتركيب شريط إحكام جديد.

■ أشربة الإحكام الجانبية

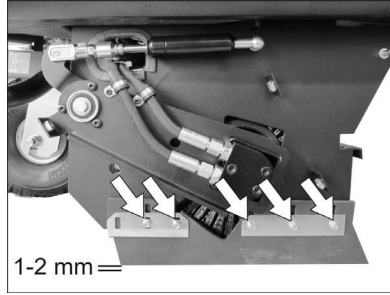

- ← قم بحل صواميل تثبيت شريط الإحكام الجانبي بعض الشيء، ثم قم بفكها لتغييره.
- ← قم بربط شريط إحكام جديد ولا تقم بإحكام ربط الصواميل.
- ← قم بتحريك سنادة من أسفل بسمك يتراوح من 1 إلى 2 مم وذلك لضبط الخلوص الأرضي.
- ← اضبط استواء شريط الإحكام.
- ← اربط الصواميل.
- ← اربط الكسوات الجانبية.
- ← قم بإدخال خزان القمامة بكل جانب من الجانبين ثم ثبته جيداً.

تغيير فلتر الأتربة

⚠ تحذير

- ← قبل بدء تغيير فلتر الأتربة يجب تفريغ خزان القمامة.
- ← عند إجراء أية أعمال على وحدة الفلتر يجب ارتداء قناع للوقاية من الغبار. احرص على مراعاة تعليمات السلامة الخاصة بالتعامل مع الأتربة الناعمة.
- ← لف الزر الذي يعمل بالمفتاح حتى يصل إلى "صفر" واسحب المفتاح.
- ← افتح غطاء الجهاز ثم قم بتركيب قضيب التثبيت.

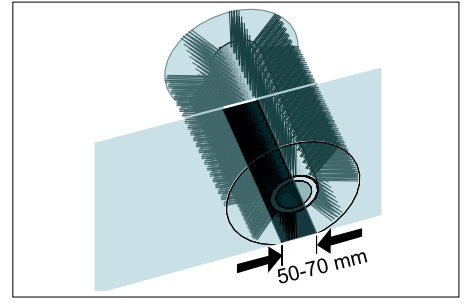

- ← تتخذ مرآة الكنس شكل مستطيل متساو يتراوح عرضه بين 50 و 70 مم.
- ← ملحوظة: بسبب الوضع غير الثابت لبكرة الكنس يمكن إعادة ضبط مرآة الكنس أوتوماتيكياً في حالة تآكل الشعر الخشن. في حالة تآكل الشعر بصورة شديدة يجب تغيير بكرة الكنس.

ضبط وتغيير أشربة الإحكام

- ← قم بإيقاف عربة الكنس على أرضية مستوية.
- ← اضبط مفتاح اختيار البرامج على الدرجة 1 (القيادة). فيتم رفع بكرة الكنس.
- ← لف الزر الذي يعمل بالمفتاح حتى يصل إلى "صفر" واسحب المفتاح.
- ← قم بتأمين الجهاز ضد التحرك باستخدام سنادة.
- ← ارفع خزان القمامة بكل جانب من الجانبين برفق وأخرجه.
- ← قم بحل مسامير تثبيت الكسوات الجانبية بكل جانب من الجانبين.
- ← اخلع الكسوات الجانبية.
- ← شريط الإحكام الأمامي

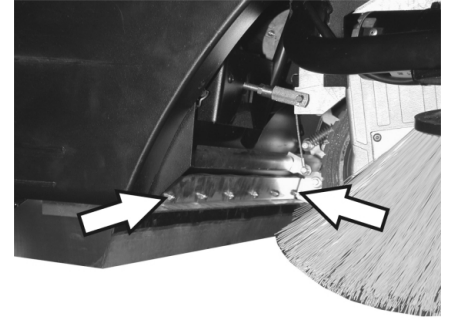

- ← قم بحل صواميل تثبيت شريط الإحكام الأمامي بعض الشيء، ثم قم بفكها لتغييره.
- ← قم بربط شريط إحكام جديد ولا تقم بإحكام ربط الصواميل.

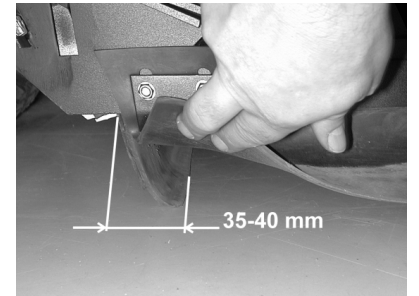

- ← اضبط استواء شريط الإحكام.
- ← قم بضبط الخلوص الأرضي لشريط الإحكام بحيث تكون هناك مسافة فراغ من شريط الإحكام إلى الخلف تتراوح بين 35 و 40 مم.
- ← اربط الصواميل.

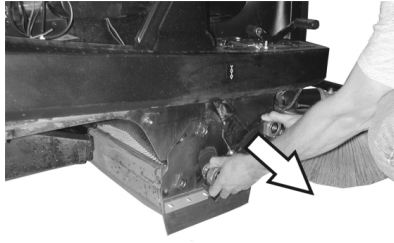

← اخلع الذراع الأرجوحي لبكرة الكنس.

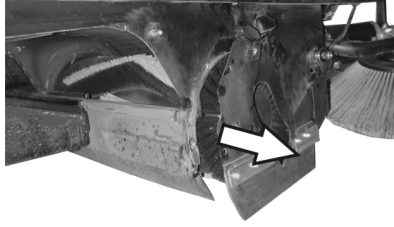

← اخلع غطاء بكرة الكنس.
← أخرج بكرة الكنس.

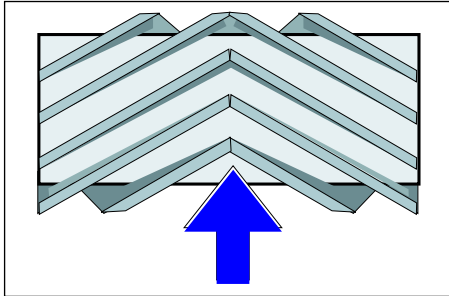

وضع تركيب بكرة الكنس في اتجاه السير
← قم بإدخال بكرة كنس جديدة في صندوق بكرة الكنس ثم ركبها على عمود الإدارة.
ملحوظة: عند تركيب بكرة الكنس الجديدة احرص على مراعاة الوضع الخاص بطقم الشعر الخشن.
ملحوظة: قم بضبط سلك بودن بحيث تكون بكرة الكنس مرفوعة عن الأرض بحوالي 10 مم.
← قم بتركيب غطاء بكرة الكنس.
← قم بتركيب الذراع الأرجوحي لبكرة الكنس.
← قم بتركيب سلك بودن.
← اربط مسامير التثبيت.
← اربط الكسوة الجانبية.
← قم بإدخال خزان القمامة بكل جانب من الجانبين ثم تثبه جيداً.

فحص مرآة الكنس الخاصة ببكرة الكنس

← اضبط مفتاح اختيار البرامج على الدرجة 1 (القيادة). فيتم رفع بكرة الكنس والمكسوة الجانبية.
← تحرك بعربة الكنس على أرضية مستوية وزلقة ومغطاة بوضوح بالتراب أو الطباشير.
← اضبط مفتاح اختيار البرامج على الدرجة 2. فيتم إنزال بكرة الكنس. اضغط على دواسة الوقود برفق واترك بكرة الكنس تلف لفترة قصيرة.
← ارفع بكرة الكنس.
← اضغط على الدواسة لرفع غطاء الأتربة الخشنة واحتفظ بالدواسة مضغوطة.
← تحرك بالجهاز إلى الخلف.

تغيير بكرة الكنس

يلزم القيام بالتغيير عندما تنخفض نتيجة الكنس بصورة ملحوظة بفعل تآكل الشعر الخشن.
← قم بإيقاف عربة الكنس على أرضية مستوية.
← اضبط مفتاح اختيار البرامج على الدرجة 1 (القيادة). فيتم رفع بكرة الكنس.
← لف الزر الذي يعمل بالمفتاح حتى يصل إلى "صفر" واسحب المفتاح.
← قم بتأمين الجهاز ضد التحرك باستخدام سنادة.
← ارفع خزان القمامة بكل جانب من الجانبين برفق وأخرجه.

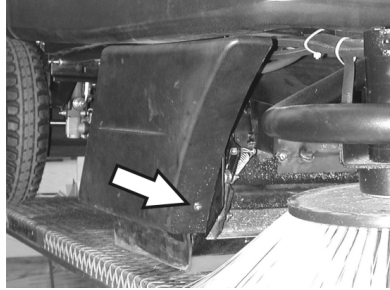

← قم بحل مسامير التثبيت الأمامي الخاص بالكسوة الجانبية اليمنى.

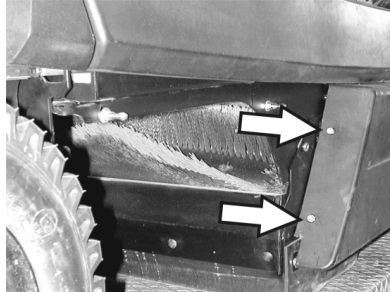

← قم بحل مسامير التثبيت الخلفية الخاصة بالكسوة الجانبية اليمنى.
← قم بخلع الكسوة الجانبية.

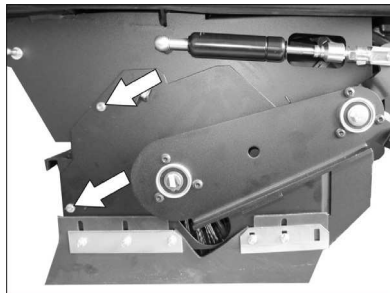

← قم بحل المسامير.

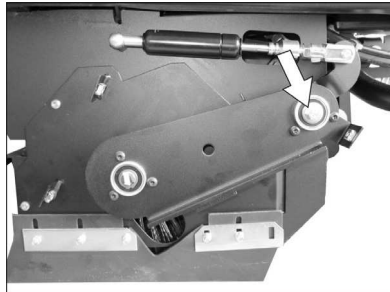

← قم بفك المسامير الموجود بنقطة دوران الذراع الأرجوحي لبكرة الكنس.

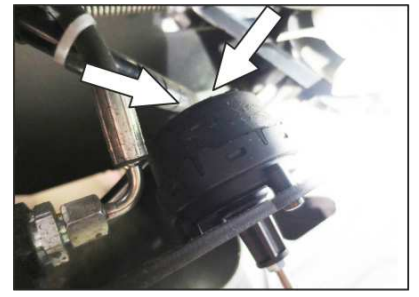

وصلات خراطيم إلى وحدة تفريغ خاصة بإنزال بكرة الكنس

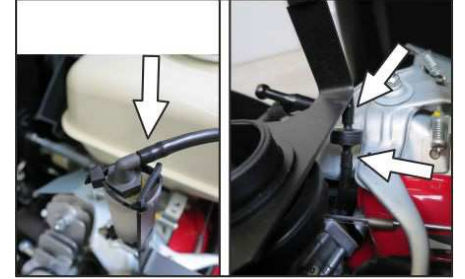

وصلات خراطيم إلى مضخة تفريغ ووحدة تفريغ (وحدة تخزين)

ملحوظة: لا تعمل مضخة التفريغ إلا إذا كان هناك تفريغ في الدورة. إذا كانت المضخة تعمل بصورة مستمرة، يجب الاتصال بمركز خدمة العملاء.

تغيير المكائس الجانبية

← قم بإيقاف عربة الكنس على أرضية مستوية.
← اضبط مفتاح اختيار البرامج على الدرجة 1 (القيادة). فيتم رفع المكائس الجانبية.
← لف الزر الذي يعمل بالمفتاح حتى يصل إلى "صفر" واسحب المفتاح.
← قم بحل مسامير التثبيت الثلاثة الموجودة بالجانب السفلي.
← اخلع المكسوة الجانبية المستهلكة.
← قم بتركيب مكسوة جانبية جديدة على الإصبع الغمازة واربطها بإحكام.

فحص بكرة الكنس

← قم بإيقاف عربة الكنس على أرضية مستوية.
← اضبط مفتاح اختيار البرامج على الدرجة 1 (القيادة). فيتم رفع بكرة الكنس.
← لف الزر الذي يعمل بالمفتاح حتى يصل إلى "صفر" واسحب المفتاح.
← قم بتأمين الجهاز ضد التحرك باستخدام سنادة.
← ارفع خزان القمامة بكل جانب من الجانبين برفق وأخرجه.
← انزع الأشرطة والخيوط من بكرة الكنس.

التنظيف

تنويه

خطر التعرض للضرا لا يجوز تنظيف الجهاز باستخدام خرطوم أو تيار ماء عالي الضغط (خطر حدوث قفلات كهربائية أو أضرار أخرى).

تنظيف الجهاز من الداخل

⚠️ خطر

خطر الإصابة! احرص على ارتداء قناع للوقاية من الغبار ونظارة واقية.

- افتح غطاء الجهاز ثم قم بتركيب قضيب التثبيت.
- استخدم قطعة قماش في تنظيف الجهاز.
- استخدم الهواء المضغوط في تنظيف الجهاز.
- أغلق غطاء الجهاز.

ملحوظة: يمكن غسل فلتري الأتربة بالماء. قبل إعادة تركيب الفلتر يجب تحفيقه بصورة كاملة.

تنظيف الجهاز من الخارج

- استخدم قطعة قماش مبللة ومغموسة في محلول غسل مخفف لتنظيف الجهاز.

ملحوظة: لا تستخدم أية مواد تنظيف عدوانية.

الفترات الفاصلة للصيانة

ملحوظة: يشير عداد ساعات التشغيل إلى مواعيد الصيانة.

الصيانة التي يتم إجراؤها من قبل العميل

الصيانة اليومية:

- قم بفحص بكرة الكنس والمكنسة الجانبية من حيث وجود تآكل أو وجود أية أشربة ملتفة.
- قم بمراجعة ضغط هواء الإطارات.
- قم بمراجعة الأداء الوظيفي لكافة عناصر الاستعمال.

الصيانة الأسبوعية:

- قم بفحص أسلاك بودن والأجزاء المتحركة من حيث سهولة حركتها.
- قم بفحص أشربة الإحكام في نطاق الكنس من حيث وضع الضبط والتآكل.
- افحص فلتر الأتربة وقم بتنظيف صندوق الفلتر إذا لزم الأمر.
- قم بفحص دورة التفريغ.
- الصيانة كل 100 ساعة تشغيل:
- قم بمراجعة الأداء الوظيفي لمفتاح تلامس المقعد.

- قم بفحص سيور الإدارة (سير المروحة والسير الدائري) من حيث الشد والتآكل.
- الصيانة بعد التآكل:

قم بتغيير أشربة الإحكام.

قم بتغيير بكرة الكنس.

قم بتغيير المكنسة الجانبية.

ملحوظة: للاطلاع على الشرح انظر فصل أعمال الصيانة.

ملحوظة: جميع أعمال الخدمة والصيانة التي يقوم بها العميل يجب إجراؤها من قبل فني متخصص ومؤهل لذلك. يمكن عند الحاجة الاستعانة في أي وقت بأحد وكلاء كيرشر.

الصيانة التي يتم إجراؤها من قبل مركز خدمة العملاء

الصيانة بعد 8 ساعات تشغيل:

← يجب إجراء أول فحص.

الصيانة بعد 20 ساعة تشغيل

الصيانة كل 100 ساعة تشغيل

الصيانة كل 300 ساعة تشغيل

الصيانة كل 500 ساعة تشغيل

الصيانة كل 1000 ساعة تشغيل

الصيانة كل 1500 ساعة تشغيل

ملحوظة: للمحافظة على حقوق الضمان، يتعين عليك طوال فترة الضمان إجراء كافة أعمال الخدمة والصيانة وفقاً لما ورد في دفتر الصيانة لدى مركز خدمة عملاء معتمد تابع لكيرشر.

أعمال الصيانة

الأعمال التحضيرية:

← قم بإيقاف عربة الكنس على أرضية مستوية.

← أدر مفتاح إدارة المحرك على الوضع "0"

واسحب من قفل المقود.

إرشادات السلامة العامة

⚠️ خطر

خطر الإصابة!

يحتاج محرك تنظيف الفلتر فترة استمرار تشغيل تبلغ 15 ثانية بعد إيقافه. لا تفتح غطاء الجهاز خلال هذه الفترة الزمنية.

⚠️ خطر

خطر الإصابة! قبل إجراء كافة أعمال الصيانة والإصلاح اترك الجهاز يبرد بصورة كافية.

فحص فلتر الغاز (فقط عربة الكنس

(KM 100/100 R LPG)

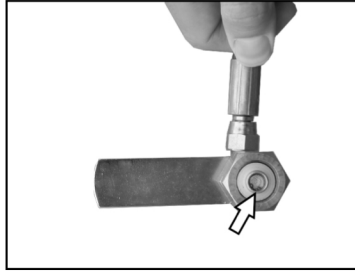

- ← افحص فلتر الغاز في الوصلة الملولة لثلاثة لثلاثة الغاز من حيث وجود اتساخات به.
- ← قم بتنظيف الفلتر المتسخ بالهواء المضغوط.

فحص أنابيب الغاز (فقط عربة الكنس

(KM 100/100 R LPG)

- ← تأكد من عدم وجود تسرب بأنابيب الغاز وجهاز التبخير باستخدام إسبراي كشف التسرب.

إشعار

في حالة وجود تسرب يحدث تجمد أو تتكون رواسب رغوية صفراء في وصلات الغاز وأنابيب الغاز وجهاز التبخير. عند صيانة مجموعة الغاز، توجه إلى خدمة عملاء كيرشر.

مراجعة ضغط هواء الإطارات

- ← قم بإيقاف عربة الكنس على أرضية مستوية.
- ← قم بتوصيل جهاز فحص ضغط هواء الإطارات بصمام الإطار.
- ← قم بمراجعة ضغط الهواء وتصحيح الضغط عند اللزوم.
- ← يجب ضبط ضغط الهواء بالإطارات الخلفية على 6 بار.

تغيير العجلة

⚠️ خطر

خطر الإصابة!

← قم بإيقاف عربة الكنس على أرضية مستوية.

← اسحب مفتاح إدارة المحرك من قفل المقود.

- ← عند إجراء أعمال الإصلاح في شوارع عامة في منطقة الخطر بحركة المرور السائلة احرص على ارتداء ملابس التحذير.
- ← افحص الأرضية من حيث الثبات والاستقرار. يجب بصورة إضافية تأمين الجهاز ضد التحرك باستخدام سنادة.
- فحص الإطارات
- ← قم بمراجعة سطح الإطار من حيث وجود أية أشياء معلقة به.
- ← قم بإزالة الأشياء
- ← استخدم وسيلة إصلاح إطارات مناسبة ومتداولة في الأسواق.
- ملحوظة:** يجب مراعاة توصيات الجهة الصانعة المعنية. يمكن مواصلة السير في ظل مراعاة التعليمات الصادرة عن الجهة الصانعة للمنتج. يجب تغيير الإطار أو العجلة بأسرع وقت ممكن.
- ← ارفع خزان القمامة برفق من الجانب المعنى ثم اخله.
- ← قم بحل مسمار العجلة.
- ← قم بتركيب مرفاع السيارة.



نقطة ارتكاز مرفاع السيارة (العجلات الخلفية)

- ← ارفع الجهاز باستخدام مرفاع السيارة.
- ← اخلع مسمار العجلة.
- ← قم بفك العجلة.
- ← قم بتركيب العجلة الاحتياطية.
- ← اربط مسمار العجلة عن طريق إدارته.
- ← قم بإنزال الجهاز باستخدام مرفاع السيارة.
- ← أحكم ربط مسمار العجلة.
- ← قم بإدخال خزان القمامة وتثبيتته.
- ملحوظة:** استخدم مرفاع سيارة مناسب متداول في الأسواق.

فحص دورة التفريغ

- يتم تشغيل نظام الكنس بواسطة دورة التفريغ.
- في حالة تعذر إنزال المكنسة الجانبية أو بكرة الكنس، يجب فحص وحدات التفريغ من حيث توصيل وصلات الخراطيم بصورة مطابقة للتعليمات، وعند الضرورة يجب إدخال الخرطوم المعنى.
- وإذا تعذر إنزال المكنسة الجانبية أو بكرة الكنس بالرغم من ذلك، فهذا دليل على أن دورة التفريغ بها تسرب. في هذه الحالة يجب إبلاغ مركز خدمة العملاء.

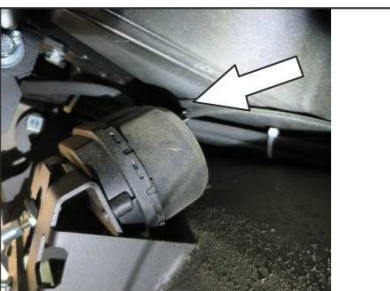

وصلة خراطيم إلى وحدة تفريغ خاصة بإنزال المكنسة الجانبية

التخزين

خطر
خطر الإصابة والتعرض للضرر! يراعى وزن الجهاز عند القيام بتخزينه.

إيقاف الجهاز لفترة طويلة

- في حالة عدم استخدام عربة الكنس لفترة طويلة، يرجى مراعاة النقاط التالية:
- ← قم بإيقاف عربة الكنس على أرضية مستوية.
- ← اضبط مفتاح اختيار البرامج على الدرجة 1 (القيادة). فيتم رفع بكرة الكنس والمكسنة الجانبية وذلك حتى لا يتعرض الشعر الخشن للضرر.
- ← أدر مفتاح إدارة المحرك إلى الوضع "0" ثم اسحبه.
- ← قم بتأمين عربة الكنس ضد التحرك.
- ← قم بتنظيف عربة الكنس من الداخل والخارج.
- ← قم بإيقاف الجهاز في مكان جاف وذو حماية جيدة.

KM 100/100 R G

- ← املا خزان الوقود تماماً وأغلق محبس الوقود.
- ← فقط عربة الكنس KM 100/100 R LPG
- ← اغلق صمام سحب الغاز بإدارته في اتجاه حركة عقارب الساعة.
- ← اخلع قارورة الغاز وقم بتخزينها طبقاً للتعليمات المعمول بها.

جميع طرازات المحرك:

- ← تغيير زيت المحرك
- ← قم بفك شمعات الإشعال وضع حوالي 3 سم3 من الزيت في فتحة شمعات الإشعال. أدر المحرك عدة مرات بدون شمعات الإشعال.
- ← اربط شمعات الإشعال.
- ← افصل البطارية.
- ← شحن البطارية كل شهرين تقريباً.

العناية والصيانة

إرشادات عامة

- ← قبل تنظيف الجهاز وصيافته وتغيير أية أجزاء أو تعديل الضبط إلى وظيفة أخرى يجب إيقاف الجهاز وسحب مفتاح إدارة المحرك من قفل المقود ونزع قابس البطارية أو فصل البطارية.
- ← عند إجراء أية أعمال على المجموعة الكهربائية يجب نزع قابس البطارية أو فصل البطارية.
- ← لا يجوز إجراء أعمال الإصلاح إلا في مراكز خدمة العملاء المصرح بها أو من قبل فنيين متخصصين في هذا المجال يتمتعون بدراسة واسعة بكافة تعليمات السلامة ذات الصلة.
- ← الأجهزة المستخدمة في أغراض تجارية في أماكن مختلفة تخضع لفحص السلامة طبقاً لمواصفة الجمعية الألمانية للمهندسين الكهربائيين VDE 0701.
- ← لا تستخدم سوى بكرات الكنس/المكانس الجانبية التي تم تزويد الجهاز بها أو تلك المحددة في دليل التشغيل، حيث قد يتسبب استخدام بكرات كنس/مكانس جانبية أخرى في التأثير بالسلب على السلامة.

KM 100/100 R G



- ← أغلق محبس الوقود.
- ← فقط عربة الكنس KM 100/100 R LPG

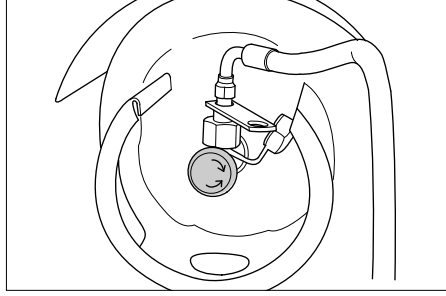

- ← اغلق صمام سحب الغاز بإدارته في اتجاه حركة عقارب الساعة.

نقل الجهاز

- خطر**
خطر الإصابة والتعرض للضرر! يراعى وزن الجهاز عند القيام بنقله.
- ← أدر مفتاح إدارة المحرك إلى الوضع "0" ثم اسحبه.
- ← قم بتأمين عجلات الجهاز باستخدام سنادات.
- ← قم بتأمين الجهاز باستخدام أحزمة شد أو أحبال.
- ← عند نقل الجهاز في سيارة، احرص على تأمين الجهاز ضد الانزلاق والانقلاب طبقاً للتعليمات السارية ذات الصلة.



- ← ملحوظة: تراعى العلامات الخاصة بنطاقات التثبيت الموجودة بهيكل القاعدة (رموز السلسلة). لا يجوز تشغيل الجهاز بغرض الشحن أو التفريغ إلا على طرق صاعدة لا تزيد درجة ميلها على 18%.

KM 100/100 R G

- ← أغلق محبس الوقود.
- ← قم بتفريغ خزان الوقود.
- ← فقط عربة الكنس KM 100/100 R LPG
- ← اغلق صمام سحب الغاز بإدارته في اتجاه حركة عقارب الساعة.
- ← اخلع قارورة الغاز وقم بتخزينها طبقاً للتعليمات المعمول بها.

كنس الأرضية الجافة

- ← ملحوظة: أثناء التشغيل ينبغي تفريغ خزان القمامة على فترات زمنية منتظمة.
- ← ملحوظة: أثناء التشغيل ينبغي تنظيف فلتر الأتربة على فترات زمنية منتظمة.



- ← أغلق غطاء وحدة القمامة المبتلة/الجافة.

كنس القمامة الليلية والجافة (على سبيل المثال العشب الجاف والقش)

- ← افتح غطاء وحدة القمامة المبتلة/الجافة.
- ← ملحوظة: من خلال ذلك يتم منع حدوث انسداد بنظام الفلتر.

كنس الأرضية الرطبة أو المبتلة

- ← افتح غطاء وحدة القمامة المبتلة/الجافة.
- ← ملحوظة: من خلال ذلك يتم حماية الفلتر من الرطوبة.

تنظيف الفلتر

- ← قم بتشغيل التنظيف اليدوي للفلتر.

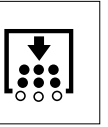

- ← اضغط على زر تنظيف الفلتر. عندئذ يتم تنظيف الفلتر لمدة 15 ثانية.

تفريغ خزان القمامة

- ← ملحوظة: انتظر إلى أن يتم الانتهاء من تنظيف الفلتر وإلى أن ترسب الأتربة قبل أن تقوم بفتح خزان القمامة أو تفريغه.
- ← ارفع خزان القمامة برفق وقم بإخراجه.
- ← قم بتفريغ خزان القمامة.
- ← قم بإدخال خزان القمامة وتثبيتها.
- ← قم بتفريغ خزان القمامة الموجود في الجهة المقابلة.

إيقاف الجهاز

- ← اضبط مفتاح اختيار البرامج على الدرجة 1 (القيادة). فيتم رفع المكسنة الجانبية وبكرة الكنس.
- ← أدر مفتاح إدارة المحرك إلى الوضع "0" ثم اسحبه.
- ← ملحوظة: بعد إيقاف الجهاز يتم أوتوماتيكياً تنظيف فلتر الأتربة لمدة 15 ثانية تقريباً. لا تفتح غطاء الجهاز خلال هذه الفترة.
- ← ملحوظة: الجهاز مزود بفرملة أوتوماتيكية لتأمين الوقوف يتم تفعيلها بعد إيقاف المحرك وعند مغادرة مقعد السائق.

اجتياز العوائق

اجتياز العوائق الثابتة التي يصل طولها إلى 50 مم:
 ← التزم بالبطء والحرص عند اجتياز تلك العوائق.
 اجتياز العوائق الثابتة التي يزيد طولها على 50 مم:
 ← لا يجوز اجتياز تلك العوائق إلا باستخدام منصة صعود مناسبة.

الكنس

⚠ خطر

خطر الإصابة! عندما يكون غطاء وحدة الاتساخات الخشنة مفتوحاً يمكن أن تتسبب بكرة الكنس في قذف الأحجار الصغيرة أو الحصى إلى الأمام.
 احرص على مراعاة عدم تعرض الأشخاص أو الحيوانات أو الأشياء للخطر.

تنويه

لا تقم بكنس الأشرطة اللاصقة والأسلاك أو ما شابه، فقد يتسبب ذلك في تعريض ميكانيكا الكنس للضرر.

تنويه

للحيلولة دون تعرض الأرضية للضرر، لا تقم بتشغيل عربة الكنس على الفور.

ملحوظة: للحصول على نتيجة تنظيف مثالية، ينبغي مواومة سرعة السير حسب الظروف.

ملحوظة: أثناء التشغيل ينبغي تفريغ خزان القمامة على فترات زمنية منتظمة.

ملحوظة: عند تنظيف الأسطح قم بإنزال بكرة الكنس فقط.

ملحوظة: عند تنظيف الحواف الجانبية يجب أيضاً إنزال المكنتسة الجانبية.

الكنس بواسطة بكرة الكنس

← اضبط مفتاح اختيار البرامج على الدرجة 2. عندئذ يتم إنزال بكرة الكنس. وتلف بكرة الفرشاة والمكنتسة الجانبية تلقائياً.

الكنس عندما يكون غطاء وحدة الاتساخات الخشنة مرفوعاً

ملحوظة: لكنس الأشياء الكبيرة الحجم التي يصل ارتفاعها إلى 60 مم مثل علب المشروبات، يجب رفع غطاء وحدة الاتساخات الخشنة لفترة قصيرة.
 رفع غطاء وحدة الاتساخات الخشنة:

← اضغط دواسة غطاء وحدة الاتساخات الخشنة إلى الأمام واحتفظ بها مضغوطة.

← لإنزال الغطاء ارفع قدمك عن الدواسة.

ملحوظة: لا يمكن الوصول إلى نتيجة تنظيف مثالية إلا إذا تم إنزال غطاء وحدة الاتساخات الخشنة بصورة كاملة.

الكنس بواسطة المكنتسة الجانبية

← اضبط مفتاح اختيار البرامج على الدرجة 3. عندئذ يتم إنزال المكنتسة الجانبية وبكرة الكنس.

ملحوظة: تبدأ بكرة الكنس والمكنتسة الجانبية في العمل أوتوماتيكياً.

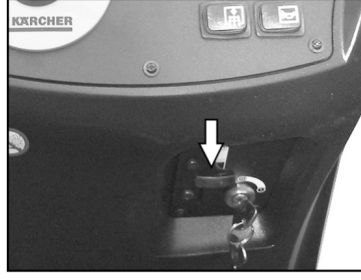

← اضغط ذراع صمام الخنق إلى أسفل. عندما يدور المحرك، اسحب ذراع صمام الخنق إلى أعلى مرة أخرى.

فقط عربة الكنس KM 100/100 R LPG

← اضغط زر التشغيل عن بعد، فيدور المحرك، اترك زر التشغيل عن بعد.

← أدر مفتاح إدارة المحرك متجاوزاً الوضع 1.

← بمجرد أن يدور المحرك، اترك مفتاح إدارة المحرك.

إشعار

لا تستخدم بادئ الدوران أبداً لمدة تزيد على 10 ثوان. انتظر 10 ثوان على الأقل قبل إعادة استخدام بادئ الدوران.

قيادة الجهاز

⚠ خطر

خطر السقوط! لا تفغ أثناء القيادة.

القيادة إلى الأمام



← اضغط على دواسة التسارع "للأمام" ببطء.

القيادة إلى الخلف

⚠ خطر

خطر الإصابة! لا يجوز أن يشكل الرجوع للخلف أية خطورة على الأشخاص الآخرين، فعند الحاجة يمكنك إعطاء التعليمات.



← اضغط على دواسة التسارع "للخلف" ببطء.

خصائص القيادة

- بفضل دواسات التسارع يمكن التحكم في سرعة السير بسهولة.
- تجنب الضغط العنيف على الدواسات، فقد يؤدي ذلك إلى إلحاق الضرر بالوحدة الهيدروليكية.
- في حالة انخفاض معدل الأداء على الطرق الصاعدة، ارفع قدمك قليلاً عن دواسة الوقود.

الفرملة

← عندما ترفع قدمك عن دواسة الوقود يتم فرملة الجهاز بصورة تلقائية ويظل متوقفاً على هذا الوضع.

اختيار البرامج

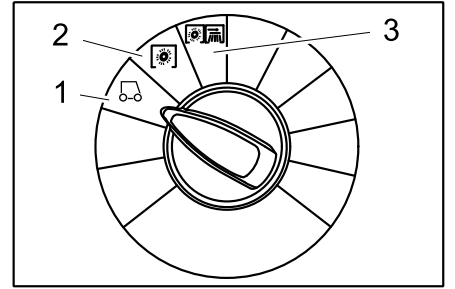

- 1 القيادة
- 2 القيادة حتى مكان الاستخدام.
الكنس بواسطة بكرة الكنس
يتم إنزال بكرة الكنس. تتم إدارة بكرة الكنس والمكنتسة الجانبية.
- 3 الكنس بالمكنتسة الجانبية
يتم إنزال فرشاة الكنس الدوارة والمكنتسة الجانبية.

تشغيل الجهاز

إشعار

الجهاز مزود بحصيرة تلامس للمقعد. عند مغادرة مقعد السائق يتم إيقاف تشغيل الجهاز ويتم غلق فرملة تأمين الوقوف بشكل أوتوماتيكي

فتح محبس الوقود

KM 100/100 R G

← افتح غطاء الجهاز وقم بتأمينه.



← حرك الذراع إلى الاتجاه "ON".

← أغلق غطاء الجهاز.

فتح وحدة الإمداد بالغاز

فقط عربة الكنس KM 100/100 R LPG

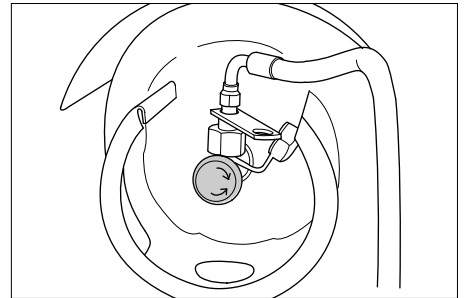

← افتح صمام سحب الغاز بإدارته عكس اتجاه حركة عقارب الساعة.

تشغيل الجهاز

- ← اجلس على مقعد السائق.
- ← لا تقم بالضغط على دواسة الوقود.
- ← اضبط مفتاح اختيار البرامج على الدرجة 1 (القيادة).

قبل التشغيل

انزال الجهاز

⚠ خطر

- خطر الإصابة والتعرض للضرب! لا تستخدم عربة بمرفاع شوكي لانزال الجهاز.
- عند انزال الجهاز تصرف على النحو التالي:
- ← قم بقطع الشريط اللاصق من البلاستيك وانزع الورق المعدني.
- ← قم بنزع وسيلة تثبيت شريط الشد الموجودة عند نقاط التعليق.
- ← هناك أربعة ألواح أرضية مميزة خاصة بلوح التحميل تم تثبيتها بواسطة مسامير. قم بفك هذه الألواح.
- ← ضع الألواح على حافة لوح التحميل. قم بضبط استواء الألواح بحيث تتواجد أما عجلات الجهاز. قم بتثبيت الألواح باستخدام المسامير.

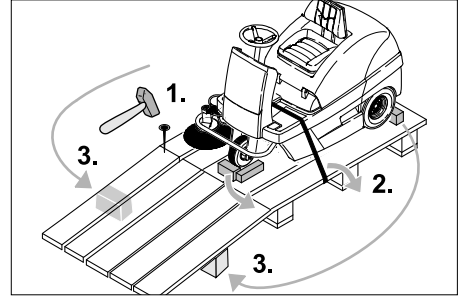

- ← قم بتحريك الدعامات الخشبية المرفقة في الغلاف أسفل منصة التحميل.
- ← قم بخلع القوالب الخشبية الخاصة بتثبيت العجلات وأدخلها أسفل منصة التحميل.

تحريك عربة كنس الشوارع دون الاعتماد على الدفع الذاتي

⚠ خطر

- خطر الإصابة! قم بتأمين الجهاز ضد التحرك قبل تركيب العجلة السائبة.

ملحوظة

- لا تقم بتحريك عربة الكنس بدون الدفع الذاتي لمسافات طويلة وبسرعة تزيد على 6 كم/ساعة.

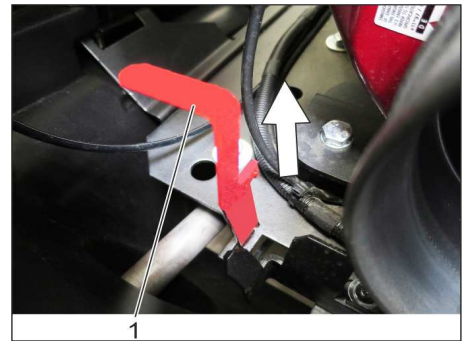

- 1 وضع ذراع العجلة السائبة لأعلى - عندئذ يمكن تحريك الجهاز.
- ← افتح غطاء الجهاز وقم بتأمينه.
- ← قم بتشغيل ذراع العجلة السائبة (فتح).
- ← يؤدي هذا إلى إيقاف تشغيل نظام الدفع.
- ← أغلق غطاء الجهاز.
- ← وعندئذ يمكن تحريك الجهاز.

تحريك عربة كنس الشوارع بالاعتماد على الدفع الذاتي

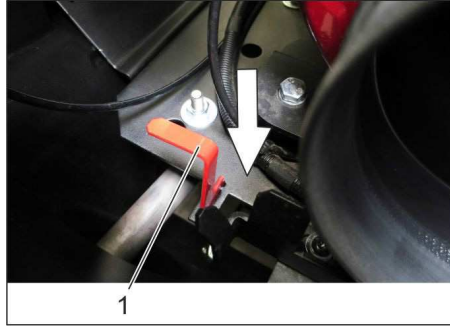

- 1 وضع ذراع العجلة السائبة لأسفل - وبصبح الجهاز جاهزاً للسير
- ← شغل ذراع العجلة السائبة (فتح).
- ← أغلق غطاء الجهاز.
- ← وبصبح الجهاز قابلاً للسير.

التشغيل

إرشادات عامة

- ← قم بإيقاف عربة الكنس على أرضية مستوية.
- ← اسحب مفتاح إدارة المحرك من قفل المقود.

تركيب/تغيير قارورة الغاز (فقط عربة الكنس KM 100/100 R LPG)

⚠ تحذير

- يجب الاقتصار على استخدام أسطوانات الغاز سعة 11 كجم والتي تم اختبار نوعها.

⚠ خطر

خطر الإصابة!

- ← احرص على مراعاة قواعد السلامة للمركبات العاملة بالغاز المسال.
- ← مواضع التجمد والرواسب الرغوية الصفراء على اسطوانة الغاز تشير إلى وجود تسرب.
- ← لا يجوز إجراء عملية تغيير الاسطوانات إلا من قبل أشخاص مدربين ومؤهلين.
- ← لا يسمح بتغيير اسطوانات الغاز المسال في الجراجات والأماكن الموجودة تحت الأرض.
- ← تجنب التدخين واستخدام الضوء المكشوف أثناء تغيير الاسطوانات.
- ← عند تغيير الاسطوانات احرص على إحكام غلق صمام أمان اسطوانة الغاز المسال وتغطية الاسطوانة الفارغة بالغطاء الواقي على الفور.

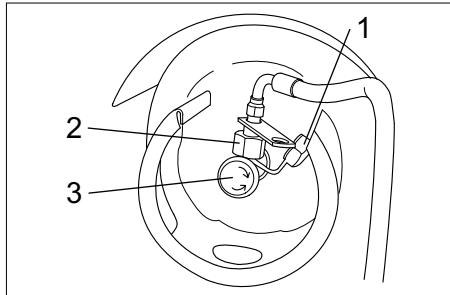

- ← قم بتركيب قارورة الغاز بحيث تشير الوصلة الملولبة للصمام الحابس عمودياً إلى أعلى.
- ← أغلق غطاء المشبك.
- ← قم بتركيب خابور التأمين.
- ← اخلع الغطاء الواقي (1) من صمام التوصيل باسطوانة الغاز.
- ← اربط خرطوم الغاز المزود بصامولة توصيل (2) (فتحة المفتاح 30 مم).

إشعار

- الوصلة عبارة عن قلاووظ أيسر.

⚠ تحذير

- افتح صمام سحب الغاز (3) قبل بدء تشغيل الجهاز (انظر فصل تشغيل الجهاز).

⚠ تحذير

- خطر ناشيء عن الغاز المتسرب. قم بمد / تثبيت خرطوم الغاز بحيث لا يبرز عن الجهاز وبطريقة تمنع تعرضه للتمزق أثناء القيادة.

التزود بالوقود

KM 100/100 R G

⚠ خطر

خطر الانفجار!

- ← لا يجوز استخدام إلا صنف الوقود المذكور في دليل التشغيل.
- ← لا تتزود بالوقود في الأماكن المغلقة.
- ← يحظر التدخين أو تقرب لهب مكشوف.
- ← احرص على عدم وصول الوقود إلى الأسطح الساخنة.
- ← أوقف المحرك.
- ← افتح غطاء الجهاز وقم بتأمينه.



- ← افحص كمية الوقود في الخزان عن طريق ميين كمية الوقود.
- ← افتح سداة خزان الوقود.
- ← تزود "ببنزين عادي خال من الرصاص".
- ← املاً خزان الوقود حتى مسافة 1 سم تحت الحافة السفلية لسداة الملء كحد أقصى.
- ← امسح الوقود الفائض من الخزان واخلع القمع ثم اغلق سداة الخزان
- ← أغلق غطاء الجهاز.

التشغيل

ضبط مقعد السائق

- ← اجذب ذراع ضبط المقعد إلى الداخل.
- ← قم بتحريك المقعد ثم اترك الذراع وقم بتثبيتته.
- ← تأكد من تثبيت المقعد من خلال تحريكه للأمام والخلف.

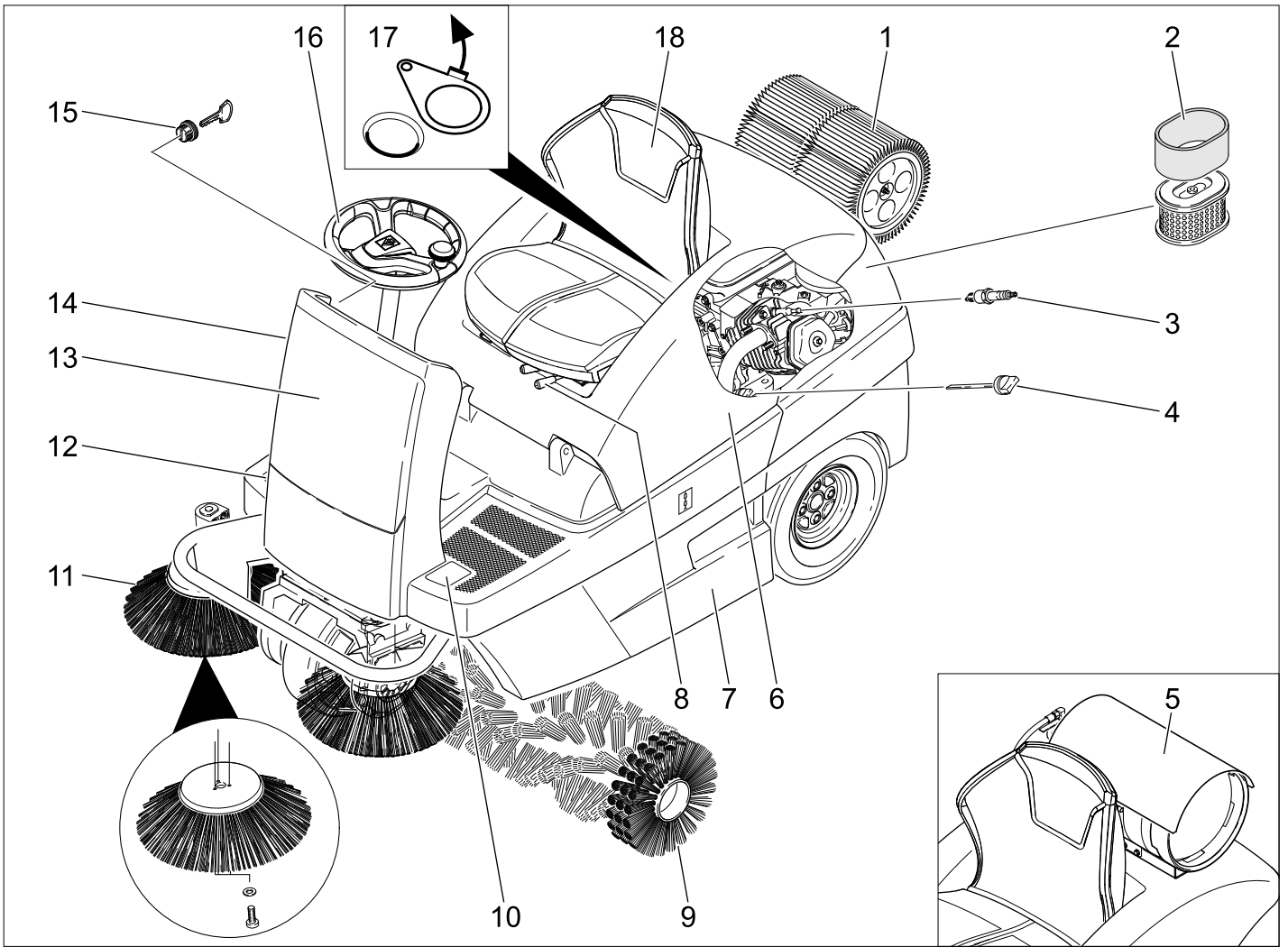

← قم بإخراج قضيب التثبيت من موضع التثبيت.

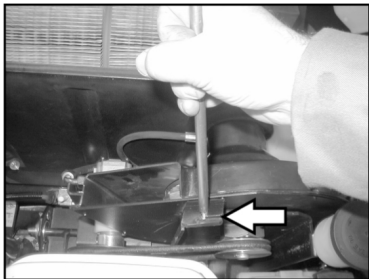

← قم بإدخال قضيب التثبيت في المبيت الموجود بمروحة الشفط.

← لغلاق غطاء الجهاز، اسحب قضيب التثبيت من المبيت وقم بإدخاله في موضع التثبيت الخاص بغطاء الجهاز.

لوحة التحكم

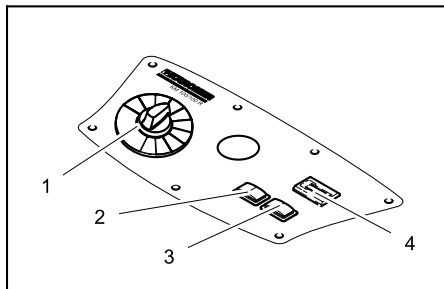

- 1 مفتاح اختيار البرامج
- 2 تنظيف الفلتر
- 3 آلة التثبيته
- 4 عداد ساعات التشغيل

التمييز اللوني

- عناصر الاستعمال الخاصة بعملية التنظيف ذات لون أصفر.
- عناصر الاستعمال الخاصة بالصيانة والخدمة ذات لون رمادي فاتح.

فتح/إغلاق غطاء الجهاز

⚠ خطر

خطر الانحسار عند إغلاق غطاء الجهاز. لذا قم بإزالة غطاء الجهاز ببطء.

← افتح غطاء الجهاز من المقبض المخصص لهذا الغرض (اجذبه إلى أعلى).

- 1 فلتر الأتربة
- 2 وحدة داخلية بفلتر الهواء
- 3 شمعات الإشعال
- 4 عصا قياس الزيت
- 5 قارورة غاز (فقط عربة الكنس KM 100/100 (R LPG
- 6 غطاء الجهاز
- 7 خزان القمامة (على الجانبين)
- 8 ذراع ضبط المقعد
- 9 بكرة الكنس
- 10 رفع/إنزال دواسة غطاء الاتساخات الخشنة
- 11 المكنسة الجانبية
- 12 دواسة الوقود
- 13 كسوة أمامية
- 14 صمام خنق (بدء التشغيل على البارد)
- 15 قفل المقود
- 16 مقود
- 17 غطاء وحدة القمامة المبتلة/الجافة
- 18 مقعد (مزود بمفتاح تلامس المقعد)

إرشادات السلامة الخاصة بنقل الجهاز

– أثناء نقل الجهاز يجب إيقاف المحرك وتثبيت الجهاز بشكل آمن.
– أغلق محبس الوقود.

إرشادات السلامة الخاصة بالعناية والصيانة

– قبل تنظيف وصيانة الجهاز أو تغيير بعض الأجزاء أو التحويل على وظيفة أخرى ينبغي إيقاف الجهاز وسحب مفتاح الإشعال إذا لزم الأمر.
– ينبغي فصل البطارية عند إجراء أعمال على الوحدات الكهربائية.
– لا يجوز تنظيف الجهاز باستخدام خرطوم أو تيار ماء عالي الضغط (خطر حدوث دوائر القصر أو غيرها من الأضرار).
– لا يجوز إجراء أعمال الإصلاح إلا في مراكز خدمة العملاء المصرح بها أو من قبل فنيين متخصصين في هذا المجال يتمتعون بدراية واسعة بكافة تعليمات السلامة ذات الصلة.
– ينبغي مراعاة فحص الأمان وفقاً للوائح السارية محلياً والخاصة بالأجهزة المتنقلة التجارية.
– يجب دائماً ارتداء القفازات الملائمة عند تشغيل الجهاز.

الوظيفة

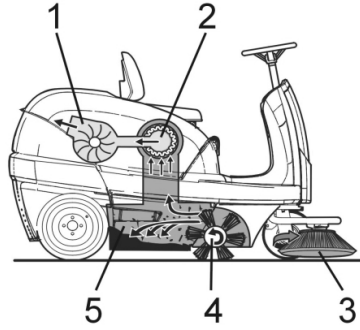

تعمل عربة الكنس وفقاً لمبدأ التكديس.
– تقوم المكانس الجانبية (3) بتنظيف أركان وحواف الأسطح المتسخة وتقوم بنقل الاتساخات إلى المسار الخاص بكرة الكنس.
– تقوم بكرة الكنس الدوارة (4) بنقل الاتساخات مباشرة إلى خزان القمامة (5).
– يتم شفط الأتربة المتطايرة في الخزان عن طريق فلتر الأتربة (2) بصورة مستقلة، بينما يتم شفط الهواء النظيف المفلتر عن طريق مروحة الشفط (1).

– للكشف عن مواضع التسريب لابد من استخدام المياه والصابون أو محلول *Nekal* أو ما شابه من المواد المؤددة للرغوة. يحظر إجراء اختبار الكشف عن التسريب في الجهاز العامل بالغاز المسال باستخدام لهب مكشوف.
– عند استبدال بعض مكونات الجهاز ينبغي مراعاة تعليمات التركيب الصادرة عن الشركة المنتجة. وأثناء ذلك يجب غلق صمامات الأمان الرئيسية وصمامات الاسطوانة.
– كما يجب دائماً فحص حالة المجموعة الكهربائية للمركبة العاملة بالغاز المسال. قد يتسبب الشرر في حدوث انفجارات في حالة وجود مواضع تسرب بمكونات الجهاز المحتوية على الغاز.
– بعد توقف المركبة العاملة بالغاز المسال لفترات طويلة يلزم تهوية مكان الضبط والإعداد قبل تشغيل المركبة أو المجموعة الكهربائية بها بعناية.
– يتعين عليك على الفور إخطار نظام الاتحاد التجاري وهيئة التفتيش التجارية الحالية بالحوادث المتعلقة بالاسطوانات الغاز أو بالأجهزة العاملة بالغاز المسال. يجب الاحتفاظ بالأجزاء التالفة حتى الانتهاء من الفحص.

في أماكن الضبط والتخزين وورش الإصلاح

– يجب أن تتم عملية تخزين أسطوانات الغاز الدافع أو الغاز المسال وفقاً لتعليمات TRF (القواعد التقنية الخاصة بالغاز المسال، انظر اللائحة التنفيذية الخاصة بأحكام النقابات المهنية D34، الملحق 4).
– يجب تخزين اسطوانات الغاز في وضع قائم. لا يسمح بالتدخين واستخدام اللهب المكشوف في موقع تركيب الحاويات وكذلك أثناء إجراء أعمال التصليح. يجب تأمين الاسطوانات الموجودة في الأماكن المفتوحة بحيث لا يمكن الوصول إليها. الاسطوانات الفارغة يجب أن تكون مغلقة بإحكام.
– يجب غلق صمامات الأمان الرئيسية وصمامات الاسطوانة فوراً عقب إجراء أعمال الضبط والإعداد على المركبة.
– تسري الاشتراطات والأحكام الخاصة بقواعد الجراجات الصحية وكذلك قواعد البناء المعمول بها في الدولة المعنية على موقع وطبيعة أماكن ضبط وإعداد المركبات العاملة بالغاز المسال.
– يجب تخزين اسطوانات الغاز في أماكن خاصة معزولة عن أماكن الضبط والإعداد (انظر اللائحة التنفيذية الخاصة بأحكام النقابات المهنية D34، الملحق 2).
– يجب أن تكون المصايح اليدوية الكهربائية المستخدمة في العُرف مجهزة بناقوس علوي مغلق ومحكم بالإضافة إلى شبكة حماية قوية. عند إجراء الأعمال في ورش التصليح يلزم غلق صمامات الأمان الرئيسية وصمامات الاسطوانة وتأمين اسطوانات الغاز الدافع ضد الحرارة.
– قبل إيقاف تشغيل الجهاز في فترات الراحة أو إيقاف تشغيله بعد انتهاء ساعات العمل يلزم إخضاع الجهاز للفحص من قبل شخص مسؤول للتحقق من غلق كافة الصمامات وخصوصاً صمامات الاسطوانة. تجنب إجراء الأعمال التي تتطلب استخدام اللهب خاصة أعمال اللحام والقطع بالقرب من اسطوانات الغاز الدافع. غير مسموح بتخزين اسطوانات الغاز الدافع في ورش العمل، حتى وإن كانت الاسطوانات فارغة.
– أماكن الضبط والإعداد وأماكن التخزين فضلاً عن ورش التصليح يجب أن تكون جيدة التهوية. حيث تجدر الإشارة إلى أن الغازات المسالة تكون أثقل من الهواء. فهذه الغازات تتجمع على الأرض وفي الحفر وغيرها من مناطق العمل المنخفضة وقد تشكل بها خليط من الهواء والغاز معرض لخطر الانفجار.

إرشادات السلامة

إرشادات سلامة الاستخدام

⚠ خطر

خطر الإصابة!

لا تستخدم الجهاز بدون سقف حماية من الأغراض الساقطة، وذلك في المناطق التي قد يصاب فيها المشغل بفعل الأغراض الساقطة.

يتعين فحص الجهاز مع التجهيزات المستخدمة قبل الاستخدام، وذلك من حيث مدى ملائمة الحالة وسلامة التشغيل. إذا لم تكن الحالة سليمة فيجب عليك ألا تستخدم الجهاز.

عند استخدام الجهاز في مناطق خطرة (مثل محطات الوقود) يجب الالتزام بقواعد السلامة ذات الصلة. يحظر نهائيًا تشغيل الجهاز في الأماكن المعرضة لخطر الانفجار.

يجب على المشغل استعمال الجهاز وفقًا للقواعد المحددة. كما يجب عليه مراعاة الظروف المحلية مع ضرورة توخي الحرص في حالة إجراء أعمال باستخدام الجهاز بواسطة شخص ثالث، وخاصة الأطفال.

قبل بدء العمل يجب أن يتأكد المشغل أن جميع تجهيزات الحماية موضوعة في مكانها وتعمل بشكل جيد.

فمشغل الجهاز هو المسؤول عن وقوع الحوادث مع الأشخاص الآخرين أو حتى الممتلكات.

ينبغي على المشغل مراعاة ارتداء ملابس غير فضفاضة. ينبغي ارتداء حذاء العمل الثابت وتجنب الملابس المهلهلة.

قبل بدء العمل افحص المجال القريب (من حيث الأطفال مثلاً). ينبغي مراعاة توافر الرؤية الكافية!

يجب عليك دائمًا مراقبة الجهاز طالما أن المحرك قيد التشغيل. فلا يسمح للمشغل بأن يترك الجهاز إلا بعد أن إيقاف المحرك وتأمين الجهاز من التحرك غير المقصود وكذلك تشغيل فرامل تأمين الوقوف.

لتجنب استخدام الجهاز من قبل أشخاص غير مصرح لهم بذلك، يجب سحب مفتاح إدارة المحرك.

لا يجوز استخدام الجهاز إلا من قبل أشخاص مدربين على استخدامه أو أشخاص أثبتوا قدراتهم في استخدام الجهاز أو تم تكليفهم صراحة باستخدامه.

لا يجوز استخدام هذا الجهاز من قبل الأشخاص (بما في ذلك الأطفال) الذين يعانون من أية إعاقات بدنية أو حسية أو عقلية أو من لا تتوافر لديهم الخبرة و/أو المعرفة إلا إذا تم الإشراف عليهم من قبل الشخص المختص بسلامتهم أو بعد حصولهم على تعليمات من هذا الشخص بشأن كيفية استخدام هذا الجهاز.

يجب مراقبة الأطفال للتأكد من عدم عبثهم بالجهاز.

إرشادات سلامة القيادة

⚠ خطر

خطر الإصابة!

خطر الانقلاب عند القيادة على الطرق الصاعدة الكبيرة للغاية.

أثناء السير لا يجب صعود المرتفعات التي تتجاوز نسبة ميلها 18%.

خطر الانقلاب عند القيادة على الأرضيات غير الثابتة. لا تقم بتحريك الجهاز إلا على أرضية ثابتة.

خطر الانقلاب عند القيادة في منحدر ذي ميل جانبي كبير للغاية.

لا تسير على الطرق الصاعدة التي تزيد درجة ميلها على 15% بصورة عرضية بالنسبة لاتجاه السير.

يجب أن تلائم سرعة القيادة الظروف السائدة.

إرشادات سلامة محرك الاحتراق

⚠ خطر

خطر الإصابة!

برجى مراعاة إرشادات السلامة الخاصة والواردة في دليل تشغيل الشركة المنتجة للمحرك.

لا يجوز غلق فتحة العادم.
لا تلمس بجسمك على فتحة العادم أو تمسكها (خطر الإصابة بحروق).

لا تلمس محرك الإدارة أو تمسكه بيدك (خطر الإصابة بحروق).

محرك يعمل بالبنزين/الديزل: يُحظر نهائيًا تشغيل الجهاز في الأماكن المغلقة (خطر التسمم).

محرك يعمل بالغاز: عند تشغيل الجهاز في الأماكن المغلقة يجب توفير تهوية كافية ومنفذ لإخراج العادم (خطر التسمم).

يحتوي العادم على غازات سامة وضارة بالصحة، ومن ثم لا يجوز استنشاقها.

تستمر فترة استمرار تشغيل المحرك من 3 إلى 4 ثوان تقريبًا بعد إيقافه. ومن الضروري في هذا الوقت الابتعاد عن نطاق التشغيل.

قواعد السلامة للمركبات العاملة بالغاز المسال (فقط مع المحركات العاملة بالغاز).

الاتحاد الرئيسي لنقابات المهن التجارية "جمعية مسجلة". الغازات المسالة (الدافعة) هي البوتان أو البروبان أو خليط من البوتان والبروبان. ويتم توريدها في اسطوانات خاصة. ضغط تشغيل هذه الغازات مرتبط بدرجة الحرارة الخارجية.

⚠ خطر

خطر الانفجار! لا تتعامل مع الغاز المسال مثل

البنزين. البنزين يتبخر ببطء، بينما يتحول الغاز المسال سريعًا إلى الحالة الغازية. تزداد خطورة امتلاء المكان بالغاز ومن ثم الاشتعال في الغاز المسال عنها في البنزين.

⚠ خطر

خطر الإصابة! لا تستخدم سوى اسطوانات الغاز المسال المملوءة بالغاز الدافع ذي الجودة A أو B وفقًا للمواصفة DIN 51622 حسب درجة الحرارة المحيطة.

تنويه

ممنوع معنًا باتًا استخدام الغاز المنزلي. بالنسبة للمحرك العامل بالغاز يُسمح باستخدام خليط البروبان والبوتان الذي تتراوح نسبة الخليط به ما بين 90/10 و 30/70. بفضل الأداء المحسن لبدء التشغيل البارد فمن الأفضل استخدام الغاز المسال بنسبة عالية من البروبان في درجات حرارة أقل من 0 درجة مئوية (32 درجة فهرنهايت). نظرًا لأن التبخر يحدث بالفعل في درجات حرارة منخفضة.

التزامات الإدارة والعمالين

يلتزم أي شخص يتعامل مع الغاز المسال بمعرفة واستيعاب المعلومات اللازمة عن خصائص الغازات المسيلة اللازمة فيما يتعلق بإجراءات التشغيل الآمن. ويتعين اصطحاب المطبوعة الحالية مع عربة الكس في جميع الأوقات.

إجراء الصيانة من قبل الفنيين المتخصصين

يجب فحص الأجهزة التي تعمل بالغازات الدافعة من حيث الأداء الوظيفي والإحكام ضد التسريب على فترات منتظمة، ولتكن مرة واحدة على الأقل كل عام، من قبل فني متخصص (وفقًا للوائح النقابات المهنية 936).

كما يتعين توثيق عملية الفحص كتابيًا. وتبنى القواعد الأساسية للفحص على المادتين 33 و 37 من التعليمات القانونية للوقاية من الحوادث فيما يتعلق "باستخدام الغاز المسال" (أحكام النقابات المهنية D34).

ووفقًا لتصرحات وزير النقل الاتحادي فإن مواصفات فحص المركبات التي تعمل بمحركاتها بالغازات المسالة تعتبر تعليمات عامة.

التشغيل

لا يجوز سحب الغاز إلا من اسطوانة واحدة فقط. فقد ينتج عن سحب الغاز من عدة زجاجات في وقت واحد عبور الغاز المسال من إحدى الاسطوانات إلى الأخرى. ونتيجة لذلك تتعرض الاسطوانة الممتلئة بشكل زائد عن الحد بعد إغلاق صمام الاسطوانة (انظر البند 1 من هذه التعليمات) إلى زيادة غير مسموح بها في الضغط.

عند تركيب الفارورة الكاملة تكون علامة الوضع الصحيح للفارورة "بأعلى" (الوصلة الملولبة تشير عمودياً إلى أعلى).

يجب أن يتم تبديل اسطوانة الغاز بعناية. عند إجراء أعمال التركيب والفك يجب سد فوهة خروج الغاز الموجودة بصمام الاسطوانة باستخدام صامولة إحكام ضد التسريب مربوطة جيداً بواسطة مفتاح.

لا يُسمح بإعادة استخدام اسطوانات الغاز مرة أخرى. يجب عليك مراعاة كافة الاحتياطات عند التعرف على وجود تسرب في الاسطوانة يؤدي إلى فراغها بفعل تسرب الغاز منها في الأماكن المفتوحة. ويجب على الفور عند تسليم أو استلام اسطوانات غاز تالفة تقديم إخطار كتابي بالأضرار الحالية للموَجِّر أو الوكيل (محطة بنزين أو ما شابه ذلك).

قبل توصيل اسطوانة الغاز يجب التأكد من سلامة فوهة التوصيل الخاصة بها.

بعد توصيل الاسطوانة لابد من الكشف عن وجود مواضع تسرب فيها باستخدام مولد الرغوة.

يجب فتح الصمامات ببطء. غير مسموح بالاستعانة بأدوات الدق في عمليتي الفتح والغلق.

عند نشوب حرائق الغاز المسال لا تستخدم سوى وسائل إطفاء جافة تحتوي على حمض الكربونيك أو وسائل إطفاء تحتوي على غاز ثاني أكسيد الكربون.

كافة الأجهزة العاملة بالغاز المسال يجب أن يتم فحصها باستمرار والتأكد أنها آمنة للتشغيل ولاسيما خلوها من مواضع التسرب. ممنوع استخدام السيارة إذا كان الجهاز به مواضع تسرب.

يجب غلق صمام الاسطوانة قبل حل وصلة الخرطوم أو الأنبوب. يجب أن يتم حل صامولة التوصيل الموجودة بالاسطوانة ببطء وبقدر بسيط في البداية، نظراً لكون الغاز الموجود في الوصلة واقعاً تحت ضغط بشكل تلقائي.

في حالة الإمداد بالغاز من حاوية كبيرة، عندئذ يجب الاستعلام عن التعليمات المعنية فيما يتعلق بتوزيع الكميات الكبيرة من الغاز المسال.

⚠ خطر

خطر الإصابة!

إذا تعرض الجلد المكشوف للغاز المسال في هيبته السائلة فإنه يصاب بقضمة الصقيع.

بعد الفك يجب إحكام ربط صامولة الإحكام على قلاووظ التوصيل الموجود بالاسطوانة.

الاستخدام المطابق للتعليمات

عربة الكنس مخصصة لتنظيف الأرضيات للاستخدام التجاري ولمجالات الاستخدام التالية مثل:

- أماكن انتظار السيارات
- مرافق الإنتاج
- المناطق اللوجستية
- الفنادق
- بيع التجزئة
- مناطق التخزين
- الممرات

يجب استخدام عربة الكنس هذه طبقاً للتعليمات الواردة في دليل التشغيل هذا فقط. يعتبر أي استخدام خارج هذه النطاقات غير مطابق للتعليمات. لا تتحمل الشركة المنتجة الأضرار الناتجة عن ذلك، ففي هذه الحالة تقع المسؤولية على عاتق المستخدم وحده.

محرك يعمل بالبنزين/الديزل:
يحظر نهائيًا تشغيل الجهاز في الأماكن المغلقة.
محرك يعمل بالغاز:
يسمح بتشغيل الجهاز في الأماكن المغلقة عند توافر تهوية كافية.

يسمح بتخزين قوارير الغاز والجهاز في وضع مستوى الأرضية فقط.

لا يجوز إجراء أية تعديلات على الجهاز. لا يستخدم الجهاز إلا على الأسطح والأرضيات المذكورة في دليل التشغيل.

لا يجوز قيادة عربة الكنس إلا على الأسطح المصطح بها من قبل الشركة أو من ينوب عنها. يجب بوجه عام: إبعاد المواد السريعة الاشتعال عن الجهاز (خطر الانفجار/الحريق).

الاستخدام الخاطئ المتوقع

لا تقم أبدًا باستخدام الجهاز في كس أو شغط السوائل المتفجرة أو الغازات القابلة للاشتعال أو الأحماض غير المخففة أو المذيبات. ومنها على سبيل المثال البنزين أو مخففات الألوان أو زيت الوقود التي قد تتكون عن طريق الامتزاز مع هواء الشغط، إضافة إلى الأسيتون والأحماض غير المخففة والمذيبات، نظرًا لأنها تضر بالمواد المستخدمة في الجهاز.

لا تقم أبدًا بشغط الأوساخ المعدنية التفاعلية (مثل الألمنيوم والمغنسيوم والقصدير) فهي تتفاعل مع مواد التنظيف ذات المحتوى الكبير من الجبر والحمضية مكونة غازات انفجارية. لا يجوز كس أو شغط الأشياء المشتعلة والمتوهجة.

لا يصلح الجهاز لإزالة المواد الصارة بالصحة. ممنوع التواجد في منطقة الخطر. يحظر تشغيل الجهاز في مناطق يهددها خطر الانفجار.

غير مسموح باصطحاب الأصدقاء.
غير مسموح إزاحة أو شد أو نقل الأشياء باستخدام هذا الجهاز.

الأرضيات المناسبة

- الأسفلت
- الأرضية الصناعية
- الأرضية الحجرية
- الخرسانة
- حجارة الرصف

الضمان

في كل دولة تسري شروط الضمان التي تضعها شركة التسويق المختصة التابعة لنا. نحن نتولى تصليح الأعطال التي قد تطرأ على جهازك بدون مقابل خلال فترة الضمان طالما أن السبب في هذه الأعطال ناجم عن وجود عيب في المواد أو في الصنع. في حال استحقاق الضمان، يرجى التوجه بقسيمة الشراء إلى أقرب موزع أو مركز خدمة عملاء معتمد.

الملحقات التكميلية وقطع الغيار

⚠️ خطر

لتجنب أية مخاطر، لا يجوز إجراء أية إصلاحات أو تركيب قطع الغيار إلا من قبل مركز خدمة عملاء معتمد.

لا يسمح باستخدام أية ملحقات أو قطع غيار إلا المصرح بها من قبل الشركة المنتجة. ويضمن لك استخدام الملحقات وقطع الغيار الأصلية إمكانية تشغيل الجهاز بأمان وبدون أعطال.

ستجد في نهاية دليل التشغيل نماذج لقطع الغيار الأكثر استخدامًا.

يمكنكم الحصول على المزيد من المعلومات عن قطع الغيار من الموقع الإلكتروني www.kaercher.com في قسم الخدمات.

الرموز الواردة في دليل التشغيل

⚠️ خطر

تحذير من الخطر المباشر والذي يؤدي إلى إصابات بالغة أو حتى إلى الموت.

⚠️ تحذير

تحذير من موقف خطير محتمل قد يؤدي إلى إصابات بالغة أو حتى إلى الموت.

تنويه

انتبه إلى الموقف الخطير المحتمل والذي قد يؤدي إلى إصابات بسيطة أو إلى أضرار مادية.

الرموز الموجودة على الجهاز

يحظر كس أية أشياء مشتعلة أو متوهجة مثل السجائر وأعواد الكبريت أو ما شابه.	
خطر حدوث انحشار وقطع للسيور والمكنسة الجانبية والخزان وغطاء الجهاز.	

يرجى قراءة دليل التشغيل الأصلي هذا قبل أول استخدام لجهازك، ثم التعامل مع الجهاز وفقًا للتعليمات الواردة بهذا الدليل. كما يرجى الاحتفاظ بدليل التشغيل لأي استخدامات أخرى فيما بعد أو في حالة تسليم الجهاز لمستخدمين آخرين.

يجب قراءة إرشادات الأمان قبل البدء في تشغيل الجهاز لأول مرة!

تجهيز الأجهزة بالمحركات

G: محرك يدار بالبنزين

غاز البروبان السائل: محرك يعمل بالغاز

فهرس المحتويات



1	AR	فهرس المحتويات
1	AR	إرشادات عامة
1	AR	الاستخدام المطابق للتعليمات
2	AR	إرشادات السلامة
3	AR	الوظيفة
4	AR	عناصر الاستعمال والعناصر الوظيفية
5	AR	قبل التشغيل
5	AR	التشغيل
5	AR	إيقاف الجهاز لفترة طويلة
7	AR	العناية والصيانة
12	AR	المساعدة عند حدوث أعطال
13	AR	البيانات الفنية
14	AR	الملحقات التكميلية

إرشادات عامة

إذا لاحظت أثناء فض الغلاف عن الجهاز وجود أية أضرار ناتجة عن عملية النقل، قم بإبلاغ المتجر الذي اشتريته منه الجهاز بهذه الأضرار.

تتضمن اللوحات التحذيرية والإرشادية الموجودة على الجهاز إرشادات مهمة حول التشغيل الآمن. بالإضافة إلى الإرشادات الواردة في دليل التشغيل هذا يتعين عليك مراعاة التعليمات العامة للسلامة والوقاية من الحوادث التي يحددها المشرع.

حماية البيئة

المواد المستخدمة في التغليف قابلة لإعادة الاستخدام. يرجى عدم إلقاء الغلاف في القمامة المنزلية، بل قم بإعادة تدويره والانتفاع به مرة أخرى.	
تتضمن الأجهزة القديمة العديد من الأجزاء القابلة للتصنيع مرة أخرى والتي ينبغي الاستفادة منها مرة أخرى. لذا قم بالتخلص من الأجهزة القديمة عن طريق نظم التجميع المناسبة.	
يحظر وصول زيت المحرك والديزل والبنزين إلى البيئة. يرجى حماية الأرضية والتخلص من الزيت القديم بصورة ملائمة من الناحية البيئية.	

إرشادات حول المكونات (REACH)

تجد المعلومات الحالية حول المكونات في موقع الإنترنت:

www.kaercher.com/REACH

KM 100/100 R P
KM 100/100 R LPG

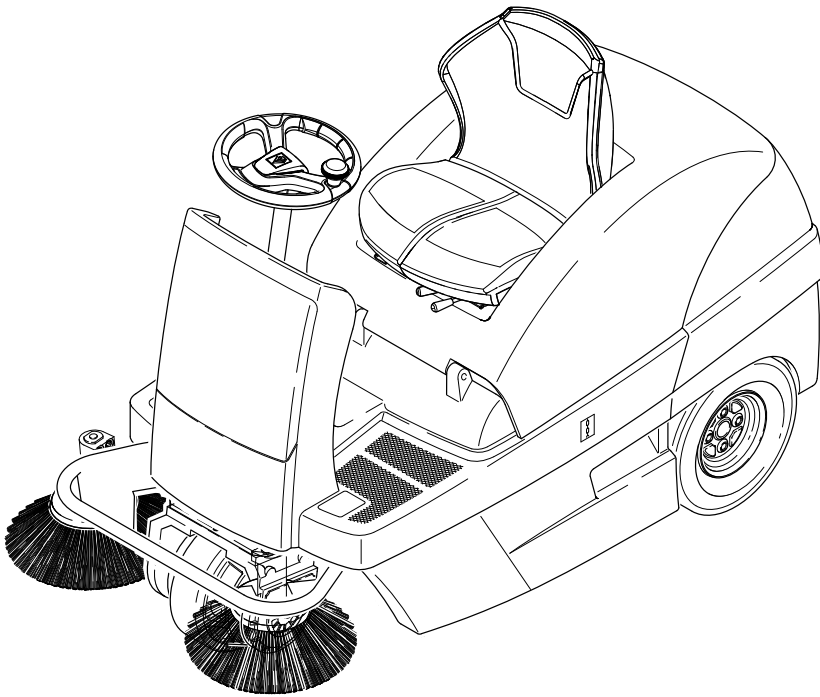

العربية



ЧИСТАЯ
КОМПАНИЯ

Чистая компания

8 (800) 250-39-39

Звонок по России бесплатный

www.chisto.ru

sales@chisto.ru