

ЧИСТАЯ
КОМПАНИЯ



**Чистая Компания - официальный
дистрибьютор немецкого концерна Alfred
KARCHER GmbH**

8 (800) 250-39-39

www.chisto.ru

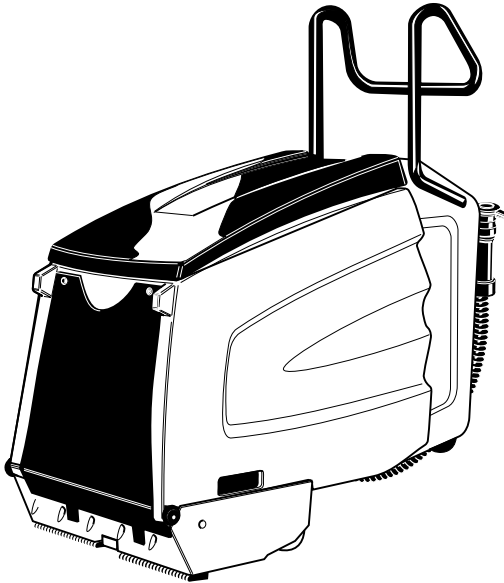

Deutsch	3
English	17
Français	30
Italiano	44
Nederlands	58
Español	72
Português	86
Dansk	100
Norsk	112
Svenska	124
Suomi	136
Ελληνικά	148
Türkçe	162
Русский	175
Magyar	189
Čeština	204
Polski	217
Slovenčina	231
Українська	245
العربية	273

Register and win!
www.kärcher.com/register-and-win





Lesen Sie vor der ersten Benutzung Ihres Gerätes diese Originalbetriebsanleitung, handeln Sie danach und bewahren Sie diese für späteren Gebrauch oder für Nachbesitzer auf.

Inhaltsverzeichnis

Sicherheitshinweise	DE . . . 1
Funktion	DE . . . 1
Bestimmungsgemäße Verwendung	DE . . . 1
Umweltschutz	DE . . . 2
Bedien- und Funktionselemente	DE . . . 3
Vor Inbetriebnahme	DE . . . 4
Inbetriebnahme	DE . . . 4
Betrieb	DE . . . 5
Außerbetriebnahme	DE . . . 7
Pflege und Wartung	DE . . . 8
Transport	DE . . 10
Lagerung	DE . . 10
Hilfe bei Störungen	DE . . 11
Technische Daten	DE . . 12
Garantie	DE . . 12
EG-Konformitätserklärung	DE . . 13
Zubehör und Ersatzteile	DE . . 13

Sicherheitshinweise

Für Betreiber:

Stellen Sie sicher, dass alle Benutzer dieses Gerätes mit dem Inhalt dieser Betriebsanleitung sowie mit den nationalen Vorschriften zur Arbeitssicherheit vertraut sind. Die Benutzer müssen fachgerecht in die Bedienung des Gerätes eingewiesen sein.

Für Benutzer:

Lesen und beachten Sie vor der ersten Benutzung des Gerätes diese Betriebsanleitung und beiliegende Broschüre Sicherheitshinweise für Bürstenreinigungsgeräte und Sprühextraktionsgeräte, Nr. 5.956-251.0 und handeln Sie danach.

Sicherheitseinrichtungen

Sicherheitseinrichtungen dienen dem Schutz des Benutzers und dürfen nicht außer Betrieb gesetzt oder in ihrer Funktion umgangen werden.

Fußpedal

Das Gerät kann nur gestartet werden, wenn das Fußpedal ganz heruntergedrückt ist. Nach dem Loslassen des Fußpedals stoppt die Maschine.

Funktion



Vom feststehenden Rolltreppenreiniger wird Reinigungsflüssigkeit (aus dem Frischwassertank) auf den laufenden Fahrsteig/die laufende Rolltreppe aufgetragen. Die Walzenbürsten bürsten dabei die Reinigungsflüssigkeit entgegen der Laufrichtung in die Fahrsteig-/Rolltreppen-Rillen. Im gleichen Arbeitsgang wird die verschmutzte Reinigungsflüssigkeit über Aufnahmebürsten in den Schmutzwassertank des Gerätes aufgesaugt.

Bestimmungsgemäße Verwendung

Verwenden Sie dieses Gerät ausschließlich gemäß den Angaben in dieser Betriebsanleitung.

- Das Gerät darf nur zum Reinigen der Trittplächen von Fahrsteigen und Rolltreppen benutzt werden.
- Die Laufrichtung der zu reinigenden Anlage muss so eingestellt sein, dass sich der Fahrsteig/die Rolltreppe vom Gerät weg bewegt.
- Zur Reinigung von Rolltreppen darf das Gerät nur am unteren Ende der Rolltreppe eingesetzt werden.
- Das Gerät darf nur mit Original-Zubehör und -Ersatzteilen ausgestattet werden.

Umweltschutz

	<p>Die Verpackungsmaterialien sind recyclebar. Bitte werfen Sie die Verpackungen nicht in den Hausmüll, sondern führen Sie diese einer Wiederverwertung zu.</p>
	<p>Altgeräte enthalten wertvolle recyclingfähige Materialien, die einer Verwertung zugeführt werden sollten. Batterien, Öl und ähnliche Stoffe dürfen nicht in die Umwelt gelangen. Bitte entsorgen Sie Altgeräte deshalb über geeignete Sammelsysteme.</p>

Bedien- und Funktionselemente

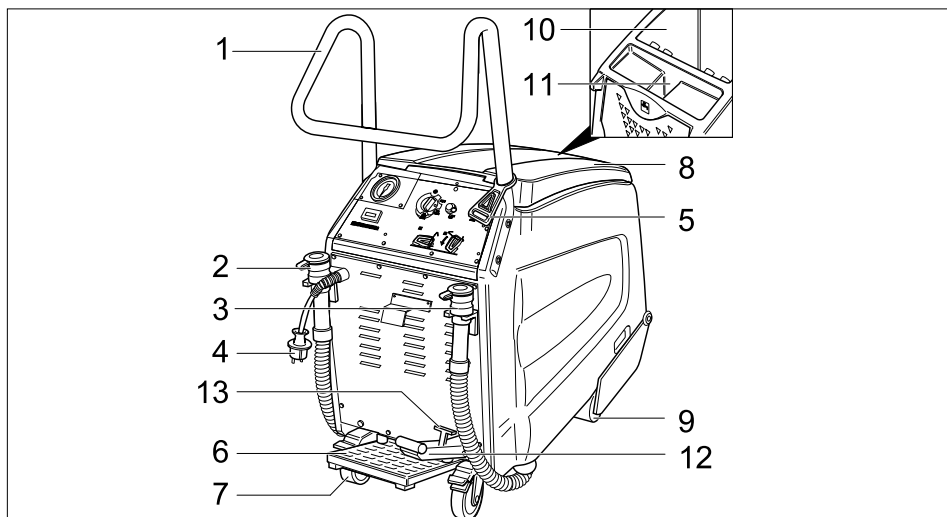

- | | | | |
|---|-------------------------------------|----|--|
| 1 | Schubbügel | 8 | Deckel Schmutzwassertank |
| 2 | Ablassschlauch Frischwasser | 9 | Vordere Räder |
| 3 | Ablassschlauch Schmutzwasser | 10 | Schmutzwassertank |
| 4 | Netzstecker | 11 | Einfüllöffnung Frischwassertank |
| 5 | Zugentlastungshaken | 12 | Pedal zur Absenkung/Anhebung des Bürstenkopfes |
| 6 | Fußpedal | 13 | Hebel zur Arretierung des Bürstenkopfes |
| 7 | Hintere Räder mit Arretierungshebel | | |

Bedienpult

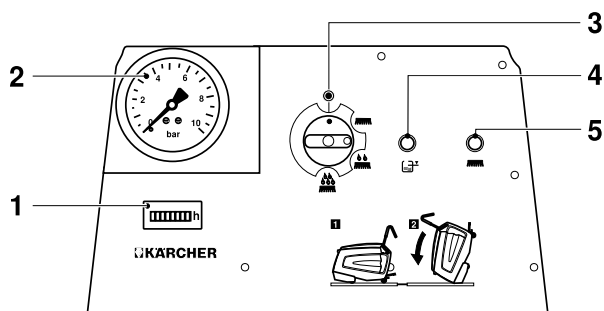

- | | |
|---|--|
| 1 | Betriebsstundenzähler |
| 2 | Anzeige Pumpendruck |
| 3 | Geräteschalter |
| 4 | Kontrollleuchte „Schmutzwassertank voll“ |
| 5 | Kontrollleuchte „Überlast Bürstenmotor“ |

Vor Inbetriebnahme

- Verpackung bis auf die Holzpalette entfernen.

Schubbügel montieren

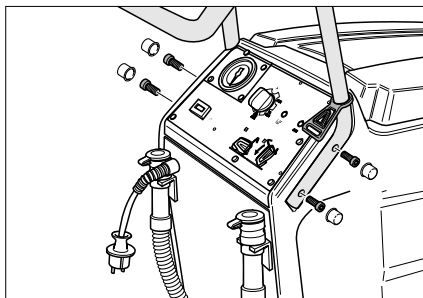

- Schubügel in die Aussparungen am Gerät einsetzen.
- Schubügel mit den 4 beiliegenden Schrauben befestigen.
- Abdeckkappen befestigen.
- Zugentlastungshaken am Schubügel einhängen.

Abladen

- Hintere Räder feststellen, Holzklötze zur Arretierung der Räder entfernen.
- Vier gekennzeichnete Bodenbretter der Palette sind mit Schrauben befestigt. Diese Bretter abschrauben.

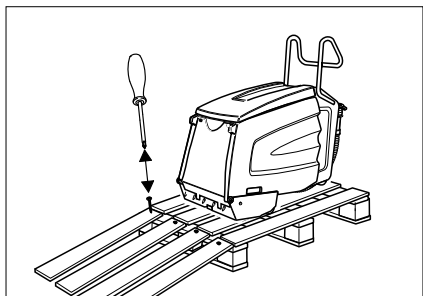

- Bretter auf die Kante der Palette legen. Bretter so ausrichten, dass sie vor den Rädern des Gerätes liegen. Bretter mit den Schrauben befestigen.
- Gerät langsam von der Rampe schieben.

Frostschutzmittel entfernen

Hinweis

Bei der Herstellung wurde das Gerät mit Frostschutzmittel gespült. Vor der Erstinbetriebnahme muss das Frostschutzmittel entfernt werden.

- 10 Liter Frischwasser in den Frischwassertank einfüllen.
- Fußpedal treten.
- Geräteschalter auf Grundreinigung einstellen.
- Gerät so lange in Betrieb lassen, bis der Druck auf dem Manometer absinkt.

Inbetriebnahme

Vorbereitung Fahrsteig/Rolltreppe

⚠ Gefahr

Verletzungsgefahr! Das Gerät kann hängen bleiben und vom Fahrsteig/von der Rolltreppe mitgerissen werden. Trittplächen und Rillenprofil vor der Reinigung auf Deformationen untersuchen und eingeklemmte Gegenstände entfernen. Stellen Sie für den Notfall sicher, dass Sie wissen, wo sich der Not-Aus-Taster des Fahrsteiges/der Rolltreppe befindet.

- Fahrsteig/Rolltreppe weiträumig absperren, solange gereinigt wird und die Trittplächen noch feucht sind.
- Fahrsteig/Rolltreppe einschalten.
- Sicherstellen, dass die Laufrichtung des Fahrsteiges/der Rolltreppe vom Gerät weg ist.

Vorbereitung Gerät

- Prüfen, ob Kämme und Führungsschiene des Gerätes auf das Fabrikat von Fahrsteig/Rolltreppe abgestimmt sind. Bei Bedarf Kämme und Führungsschiene austauschen.

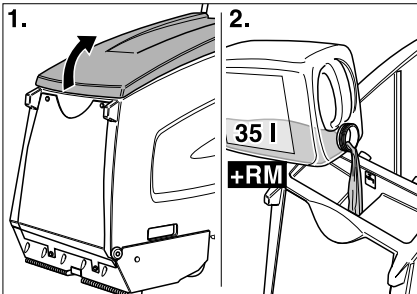

- Deckel des Frischwassertanks öffnen.
→ Frischwasser einfüllen.

⚠ **Warnung**

Beschädigungsgefahr. Nur empfohlene Reinigungsmittel verwenden. Für andere Reinigungsmittel trägt der Betreiber das erhöhte Risiko hinsichtlich der Betriebssicherheit und Unfallgefahr.

Nur Reinigungsmittel verwenden, die frei von Lösungsmitteln, Salz- und Flusssäure sind. Sicherheitshinweise auf den Reinigungsmitteln beachten.

Hinweis

Keine stark schäumenden Reinigungsmittel verwenden.

- Reinigungsmittel einfüllen.
→ Deckel des Frischwassertanks schließen.
→ Gerät vor das Fahrsteig-/Rolltreppe-Podest fahren.

Betrieb

⚠ **Gefahr**

Verletzungsgefahr!

- *Gerät nicht auf geneigten Flächen benutzen.*
- *Fußpedal nur mit einem Fuß treten. Der andere Fuß muss fest und sicher auf dem Boden stehen bleiben.*
- *Schubbügel immer mit mindestens einer Hand festhalten.*
- *Locker sitzende Kleidungsstücke oder Schmuck können von bewegten Teilen des Fahrsteiges/der Rolltreppe erfasst werden. Deswegen Schmuck ablegen, eng anliegende Kleidung und Sicherheitsschuhe tragen.*

Reinigungsarten

Die Reinigungszeit ist vom Verschmutzungsgrad abhängig und wird in drei Reinigungsarten unterteilt.

Trockensaugen



Trockensaugen der bereits gereinigten Fahrsteige/Rolltreppen.

Unterhaltsreinigung



Reinigung leicht verschmutzter Fahrsteige/Rolltreppen (in der Regel in kurzen, regelmäßigen Zeitabständen). In dieser Einstellung arbeitet das Gerät mit reduzierter Wassermenge. Die Wasserpumpe taktet.

Grundreinigung



Reinigung stark verschmutzter Fahrsteige/Rolltreppen (in der Regel wenn über einen längeren Zeitraum nicht gereinigt wurde). Besonders stark verschmutzte Bereiche sollten manuell vorgereinigt werden.

Hinweise zur Reinigung

- Groben, losen Schmutz zunächst von Hand abkehren.
- Feste Gegenstände (z. B. Steine) aus den Rillen der Trittfläche entfernen.
- Stirnflächen der Trittstufen bei Rolltreppen von Hand reinigen.
- Trittsflächen in überlappenden Bahnen reinigen. Dazu Gerät aus der Arbeitsposition fahren und seitlich versetzen.
- Trittsflächen während der Reinigung beobachten. Sie sollen feucht, aber nicht nass sein. Es soll kein Schaum zurückbleiben.
- Zunächst feucht (mit Reinigungsflüssigkeit), dann trocken (Geräteschalter auf Trockensaugen) reinigen.
- Abschließend einmal mit klarem Wasser reinigen, um Reste der Reinigungsflüssigkeit zu entfernen.

Reinigungsbetrieb

⚠ Gefahr

Verletzungs- und Stromschlaggefahr! Verlängerungskabel immer so verlegen, dass es nicht eingeklemmt oder gequetscht werden kann und nicht zur Stolpergefahr wird.

- Netzstecker einstecken.

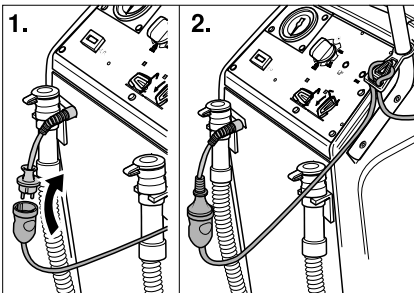

- Ende des Verlängerungskabels als Schlaufe in Zugentlastungshaken einhängen.
- Hintere Räder arretieren.

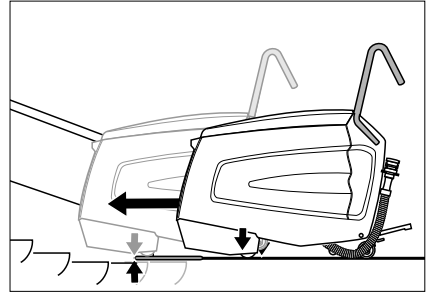

- Gerät so auf das Podest schieben, dass die vorderen Räder die erste Trittfläche des laufenden Fahrsteiges/der laufenden Rolltreppe nicht berühren.
- Pedal zur Absenkung des Bürstenkopfes betätigen. Bürstenkopf wird abgesenkt und Hebel zur Arretierung rastet ein.

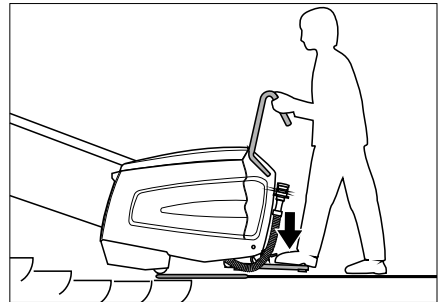

- Fußpedal mit einem Fuß treten und dabei Gerät seitlich etwas hin und her bewegen. Das Gerät zentriert sich in den Rillen der Trittsflächen, danach ist ein Rauschen hörbar.

⚠ Gefahr

Verletzungsgefahr! Das Gerät darf nicht weiter, als unten angegeben auf die Rolltreppe geschoben werden. Sonst besteht die Gefahr, dass das Gerät von der Rolltreppe mitgerissen wird. Bei Gefahr sofort den Not-Aus-Taster der Rolltreppe betätigen.

Der Reinigungskopf muss flach auf der Rolltreppe aufliegen.

- Geräteschalter auf Unterhaltsreinigung oder Grundreinigung stellen. Gerät startet.

Hinweis

Bei vollem Schmutzwassertank schaltet das Gerät ab. Zur erneuten Inbetriebnahme Schmutzwassertank leeren und Geräteschalter kurz auf „0“ stellen.

- Reinigung so lange ausführen, bis Fahrsteig/Rolltreppe 1 bis 2 Umläufe durchgeführt hat. Anschließend Gerät seitlich versetzen und neuen Reinigungsvorgang starten.

Gerät seitlich versetzen

- Geräteschalter auf Stellung Trockensaugen stellen. Trockensaugen wird aktiviert.
- Pumpendruck auf 0 bar absinken lassen.
- Geräteschalter auf „0“ stellen.
- Fußpedal entlasten.
- Pedal zur Anhebung des Bürstenkopfes betätigen. Bürstenkopf wird angehoben.
- Gerät seitlich versetzen.
- Pedal zur Absenkung des Bürstenkopfes betätigen. Bürstenkopf wird abgesenkt und Hebel zur Arretierung rastet ein.
- Fußpedal treten und Gerät in Rillen der Trittplächen zentrieren.
- Geräteschalter auf Unterhaltsreinigung oder Grundreinigung stellen.
- Abschließend einmal mit klarem Wasser reinigen, um Reste der Reinigungsflüssigkeit zu entfernen.

⚠ Gefahr

Verletzungsgefahr! Zum Nachfüllen von Reinigungsflüssigkeit, Gerät immer aus der Arbeitsposition wegfahren.

Außerbetriebnahme

Reinigung beenden

- Geräteschalter auf Stellung Trockensaugen stellen. Trockensaugen wird aktiviert.
- Pumpendruck auf 0 bar absinken lassen.
- Geräteschalter auf „0“ stellen.
- Fußpedal entlasten.
- Hebel zur Arretierung und Pedal zur Anhebung des Bürstenkopfes betätigen. Bürstenkopf wird angehoben.
- Hintere Räder lösen.
- Gerät aus der Arbeitsposition und vom Podest wegfahren, bis es auf festem Boden steht.

Gerät abstellen

- Netzstecker ziehen.

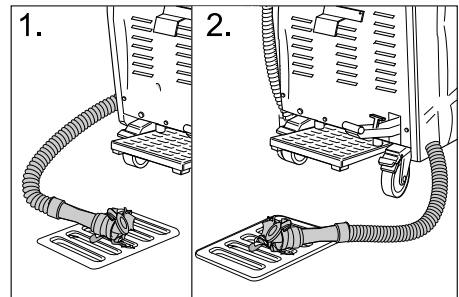

- Restliche Reinigungsflüssigkeit ablassen und entsorgen.
- Schmutzwasser ablassen und entsorgen.
- Gerät innen und außen reinigen. Tanks mit klarem Wasser spülen.
- Gerät nur in frostfreiem Raum und auf ebenem, sauberem Boden abstellen.
- Hintere Räder arretieren.
- Absperrung des Fahrsteiges/der Rolltreppe erst entfernen, wenn der gesamte Arbeitsbereich wieder trocken ist. Bei Nässe auf Fahrsteig/Rolltreppe besteht Unfallgefahr durch Ausrutschen.

Pflege und Wartung

⚠ Gefahr

Verletzungsgefahr! Vor allen Arbeiten am Gerät:

- Geräteschalter auf „0“ stellen.
- Netzstecker ziehen.
- Hintere Räder arretieren.
- Restliche Reinigungsflüssigkeit ablassen und entsorgen.
- Schmutzwasser ablassen und entsorgen.

Gerät reinigen

⚠ Warnung

Beschädigungsgefahr! Gerät nicht mit Wasser abspritzen und keine aggressiven Reinigungsmittel verwenden.

- Gerät außen mit feuchtem, in milder Waschlauge getränktem Lappen reinigen.
- Schmutzwassertank innen auswischen.
- Flusensieb reinigen.

Wartungsintervalle

Gerät in Wartungsposition kippen

Um verschiedene Prüf- und Wartungsarbeiten durchführen zu können, muss der Rolltreppenreiniger von seiner Unterseite zugänglich sein.

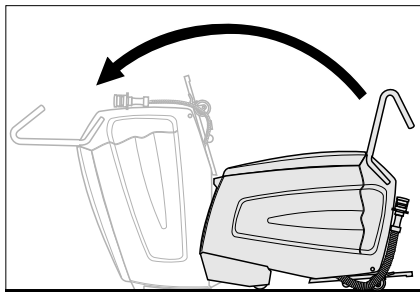

- Gerät zusammen mit einer Hilfsperson nach vorne kippen, bis es auf der vorderen Gehäusefläche steht.

Täglich vor Gebrauch

- Sprühbild der Düsen prüfen.
- Ansaugdüsen auf Verschmutzung prüfen.
- Not-Aus-Funktion des Fußpedals prüfen.

Fußpedal betätigen, Geräteschalter auf Trockensaugen stellen, Gerät muss laufen. Fußpedal loslassen, Gerät muss stoppen. Reparatur nur durch Kundendienst vornehmen lassen.

- Arretierung der hinteren Räder prüfen. Reparatur nur durch Kundendienst vornehmen lassen.
- Auf Verschleiß prüfen:
Walzenbürsten, Aufnahmebürsten, Kämmen, Führungsschiene, Schläuche, Stopper und vordere Räder. Stopper und vordere Räder bei Bedarf nur durch Kundendienst austauschen lassen.
- Netzkabel und Netzstecker auf Beschädigung und Bruch prüfen. Austausch nur durch Kundendienst oder Elektrofachkraft vornehmen lassen.

Nach 100 Betriebsstunden

- Alle Befestigungsteile auf festen Sitz prüfen.
- Antriebsriemen auf Spannung und Verschleiß prüfen lassen (Kundendienst).

Wartungsarbeiten

Flusensieb reinigen

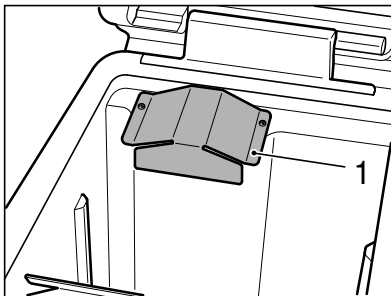

- Blechabdeckung mit Innensechsrund-Schlüssel (Torx) abschrauben.

Hinweis

Ein Innensechsrund-Schlüssel (Torx) befindet sich in der Halterung des Ablassschlauchs Schmutzwasser.

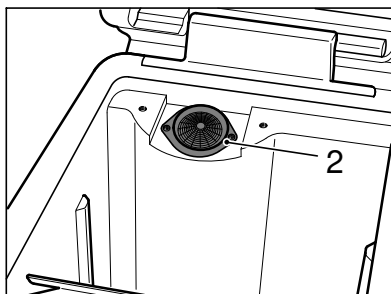

- Flusensieb reinigen.
- Blechabdeckung anschrauben.

Walzenbürsten und Aufnahmebürsten austauschen

- Alle 4 Schrauben herausdrehen und Lagerdeckel abnehmen.

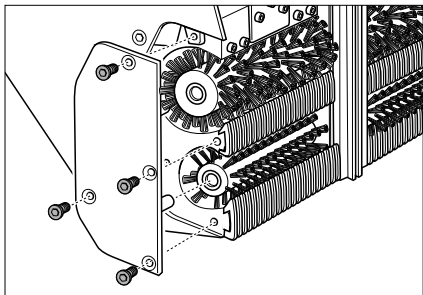

- Walzenbürsten (groß) und Aufnahmebürsten (klein) herausziehen und ersetzen (Sechskant-Aufnahmen der Bürsten beachten!).

Kämme und Ansaugdüsen bei diesem Arbeitsschritt ebenfalls prüfen und je nach Bedarf austauschen oder reinigen.

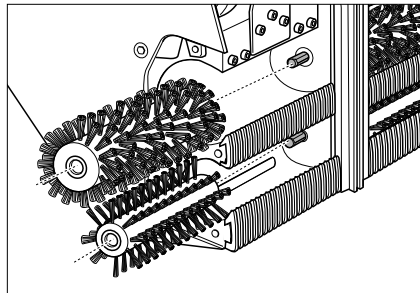

Kämme austauschen

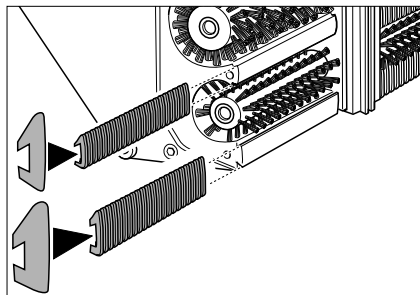

- Kämme herausziehen und ersetzen. Dazu Einlaufkämme auf schmale, Auslaufkämme auf breite Schiene aufschieben.

Ansaugdüsen reinigen

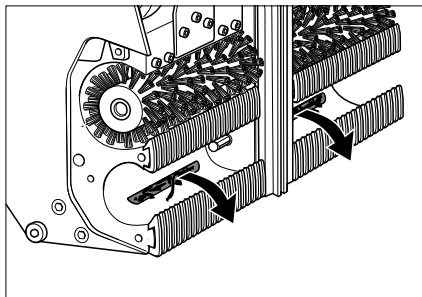

- Verunreinigungen aus den Ansaugdüsen herausziehen, nicht hineindrücken.

Führungsschiene austauschen

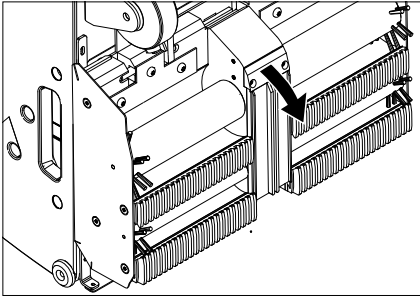

- Befestigungsschrauben der Halterung für die Führungsschiene lösen.
- Führungsschiene ausbauen.
- Einbau der neuen Führungsschiene in umgekehrter Reihenfolge. Auf festen Sitz achten.

Düsen und Filter für Reinigungsflüssigkeit prüfen

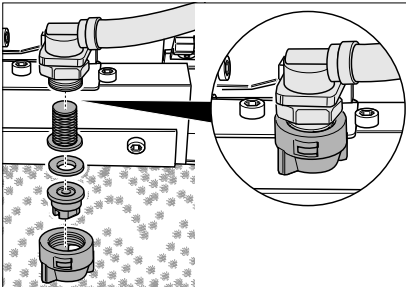

- Überwurfmutter lösen. Düse, Dichtungsscheibe und Sieb herausnehmen.
- Düse reinigen oder neue Düse in die Überwurfmutter einsetzen.
- Dichtungsscheibe und Sieb einsetzen und Überwurfmutter von Hand festziehen.

Schoner austauschen

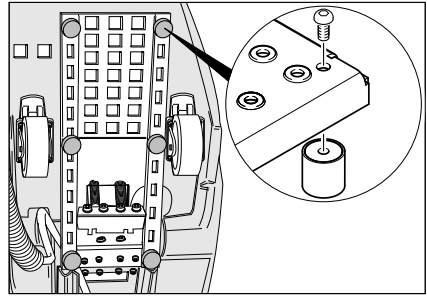

- Schoner mit einem Schraubendreher abschrauben und ersetzen.

Transport

⚠ Gefahr

Verletzungsgefahr! Keine Steigungen über 5° befahren. Gerät nie auf Rolltreppen/ Fahrsteigen befördern.

Vorsicht

Verletzungs- und Beschädigungsgefahr! Gewicht des Gerätes beim Transport beachten.

- Hintere Räder arretieren.
- Gerät mit Spanngurten und Seilen gegen Verrutschen sichern.

Lagerung

Vorsicht

Verletzungs- und Beschädigungsgefahr! Gewicht des Gerätes bei Lagerung beachten. Dieses Gerät darf nur in Innenräumen gelagert werden.

Hilfe bei Störungen

⚠ Gefahr

Verletzungsgefahr! Vor allen Arbeiten am Gerät:

- Geräteschalter auf „0“ stellen.
- Netzstecker ziehen.

- Hintere Räder arretieren.
- Restliche Reinigungsflüssigkeit ablassen und entsorgen.
- Schmutzwasser ablassen und entsorgen.

Störung	Behebung
Motor/Pumpe läuft nicht an oder schaltet während des Betriebs selbsttätig ab.	Schmutzwassertank voll, leeren. Fußpedal treten.
Kontrollleuchte „Schmutzwassertank voll“ leuchtet.	Schmutzwassertank voll, leeren.
Arbeitsdruck von mindestens 3 bar wird nicht erreicht.	Falls Frischwassertank leer ist, ganz füllen (35 Liter).
	Leitungssystem auf Undichtigkeit prüfen. Bei Bedarf vom Kundendienst abdichten lassen.
	Düsen prüfen.
	Pumpe vom Kundendienst reinigen lassen.
Gereinigte Tritflächen sind zu nass.	Kämme auf Verschleiß prüfen, bei Bedarf austauschen.
	Dichtung des Schmutzwassertank-Deckels auf Beschädigung prüfen, bei Bedarf austauschen.
	Aufnahmebürsten auf Verschleiß prüfen, bei Bedarf austauschen.
	Ansaugdüsen und Saugschläuche auf Verstopfung prüfen, bei Bedarf reinigen.
	Prüfen, ob Schmutzwassertank-Deckel ganz geschlossen ist.
	Prüfen, ob richtige Kämme montiert sind.
Gereinigte Tritflächen sind nicht sauber.	Düsen für Reinigungsflüssigkeit auf Verstopfung prüfen, bei Bedarf reinigen oder austauschen.
	Dichtung des Schmutzwassertank-Deckels auf Beschädigung prüfen, bei Bedarf austauschen.
	Walzenbürsten und Aufnahmebürsten auf Verschleiß prüfen, bei Bedarf austauschen.
	Reinigungsmittel prüfen. Konzentration der Reinigungsmittellösung prüfen.
	Aufnahmebürsten auf Verschleiß prüfen, bei Bedarf austauschen.
	Prüfen, ob Schmutzwassertank-Deckel ganz geschlossen ist.
	Prüfen, ob richtige Kämme montiert sind.
	Kontrollleuchte „Überlast Bürstenmotor“ leuchtet.
Bänder oder Schnüre von Bürsten entfernen.	

Technische Daten

Leistungsdaten		
Nennspannung	V	220-240
Frequenz	Hz	50/60
Steuerspannung	V	12
Nennleistung (max.)	W	1400
Saugmotorleistung	W	800
Bürstmotorleistung	W	600
Schutzklasse		IPX4
Pumpendruck	bar	3-4
Wasserverbrauch	l/h	25-50
Drehzahl Walzenbürste	1/min	870
Drehzahl Aufnahmebürste	1/min	1090
Maße und Gewichte		
Arbeitsbreite	mm	470
Breite	mm	480
Länge	mm	1150
Höhe mit Schubbügel	mm	1050
Höhe ohne Schubbügel	mm	760
Volumen Frisch-/Schmutzwassertank	l	35/35
Transportgewicht	kg	ca. 90
Zulässiges Gesamtgewicht	kg	ca. 125
Ermittelte Werte gemäß EN 60335-2-72		
Schwingungsgesamtwert	m/s ²	0,3
Unsicherheit K	m/s ²	0,2
Schalldruckpegel L _{pA}	dB(A)	<75
Unsicherheit K _{pA}	dB(A)	2
Schalleistungspegel L _{WA} + Unsicherheit K _{WA}	dB(A)	90

Garantie

In jedem Land gelten die von unserer zuständigen Vertriebsgesellschaft herausgegebenen Garantiebedingungen. Etwaige Störungen an Ihrem Gerät beseitigen wir innerhalb der Garantiefrist kostenlos, sofern ein Material- oder Herstellungsfehler die Ursache sein sollte. Im Garantiefall wenden Sie sich bitte mit Kaufbeleg an Ihren Händler oder die nächste autorisierte Kundendienststelle.

EG-Konformitätserklärung

Hiermit erklären wir, dass die nachfolgend bezeichnete Maschine aufgrund ihrer Konzipierung und Bauart sowie in der von uns in Verkehr gebrachten Ausführung den einschlägigen grundlegenden Sicherheits- und Gesundheitsanforderungen der EG-Richtlinien entspricht. Bei einer nicht mit uns abgestimmten Änderung der Maschine verliert diese Erklärung ihre Gültigkeit.

Produkt: Rolltreppenreiniger
Typ: 1.310-xxx

Einschlägige EG-Richtlinien
2006/42/EG (+2009/127/EG)
2004/108/EG

Angewandte harmonisierte Normen
EN 55014-1: 2006+A1: 2009+A2: 2011
EN 55014-2: 1997+A1: 2001+A2: 2008
EN 60335-1
EN 60335-2-72
EN 61000-3-2: 2006+A1: 2009+A2: 2009
EN 61000-3-3: 2008
EN 62233: 2008

Angewandte nationale Normen

Die Unterzeichnenden handeln im Auftrag und mit Vollmacht der Geschäftsführung.



H. Jenner

CEO



S. Reiser
Head of Approbation

Dokumentationsbevollmächtigter:
S. Reiser

Alfred Kärcher GmbH & Co. KG
Alfred-Kärcher-Str. 28 - 40
71364 Winnenden (Germany)
Tel.: +49 7195 14-0
Fax: +49 7195 14-2212

Winnenden, 2014/01/01

Zubehör und Ersatzteile

Gefahr

Verletzungs- und Stromschlaggefahr! Reparaturarbeiten am Gerät dürfen nur vom autorisierten Kundendienst durchgeführt werden.

- Es dürfen nur Zubehör und Ersatzteile verwendet werden, die vom Hersteller freigegeben sind. Original-Zubehör und Original-Ersatzteile bieten die Gewähr dafür, dass das Gerät sicher und störungsfrei betrieben werden kann.
- Eine Auswahl der am häufigsten benötigten Ersatzteile finden Sie am Ende der Betriebsanleitung.
- Weitere Informationen über Ersatzteile erhalten Sie unter www.kaercher.com im Bereich Service.

Zubehör

Zubehör	Typ	Teile-Nr.	Beschreibung
Walzenbürsten, weich (Standard)		5.762-266.0	Walzenbürste zur Unterhaltsreinigung (Gerät benötigt 2 Stück).
Walzenbürsten, hart		5.762-267.0	Walzenbürste zur Grundreinigung, für hartnäckige Verschmutzungen (Gerät benötigt 2 Stück).
Aufnahmebürsten		5.762-268.0	Zur Unterstützung des Schmutzwassertransports von Fahrsteig/ Rolltreppe zu den Ansaugdüsen (Gerät benötigt 2 Stück).
Einlaufkämme, blau	Kone	6.369-509.0	Kämme zur Anpassung des Gerätes an das jeweilige Fahrsteig-/Rolltreppe-Fabrikat (Satz mit 2 Stück).
Auslaufkämme, blau	Kone	6.369-519.0	
Einlaufkämme, schwarz	OTIS	6.369-510.0	
Auslaufkämme, schwarz	OTIS	6.369-520.0	
Einlaufkämme, grün	Schindler	6.369-511.0	
Auslaufkämme, grün	Schindler	6.369-521.0	
Einlaufkämme, weiß	CNIM	6.369-512.0	
Auslaufkämme, weiß	CNIM	6.369-522.0	
Rillenkratzer	Kone Schindler	6.369-507.0	Zur manuellen Vorreinigung (Entfernung von Steinen, Kaugummi und anderen festsetzenden Verschmutzungen).
	OTIS Thyssen	6.369-508.0	
Set Handpads	Kone	6.369-513.0	Zur manuellen Reinigung der Stirnfläche der Trittstufen (Set mit 5 grünen Pads).
	OTIS	6.369-514.0	
	Schindler	6.369-515.0	
	Thyssen	6.369-516.0	
Reinigungsmittel	RM 758		Für maschinelle Reinigung.
Reinigungsmittel	RM 759		Für die Grundreinigung (30 kg). Für manuelle Reinigung stark verschmutzter Stellen.



Please read and comply with these original instructions prior to the initial operation of your appliance and store them for later use or subsequent owners.

Contents

Safety instructions	EN . . . 1
Function	EN . . . 1
Proper use	EN . . . 1
Environmental protection	EN . . . 1
Operating and Functional Elements	EN . . . 2
Before Startup	EN . . . 3
Start up	EN . . . 3
Operation	EN . . . 4
Shutting down	EN . . . 6
Maintenance and care	EN . . . 6
Transport	EN . . . 9
Storage	EN . . . 9
Troubleshooting	EN . . . 10
Technical specifications	EN . . . 11
Warranty	EN . . . 11
EC Declaration of Conformity	EN . . . 12
Accessories and Spare Parts	EN . . . 12

Safety instructions

For operator:

Please ensure that all users of the machine have read and understood the contents of this Operating Instructions Manual and are familiar with the local regulations about work safety. The users must have been technically trained to use this appliance.

For users:

Before using the appliance for the first time, read and observe these operating instructions and the accompanying brochure: Safety information for brush cleaning units and spray-extraction units, No. 5.956-251.0.

Safety Devices

Safety devices serve to protect the user and must not be rendered in operational or their functions bypassed.

Foot pedal

The appliance can only be started when you press the foot pedal fully downwards.

The machine stops when you release the foot pedal.

Function

From the stationary escalator cleaner, detergent fluid (from the fresh water tank) is applied to the running traveller/ escalator. The rolling brushes brush the detergent against the running direction into the ridges of the traveller/ escalator. In the same working step, the dirty detergent is sucked into the dirt water tank of the machine via the intake brushes.

Proper use

Use this appliance only as directed in these operating instructions.

- The appliance may only be used to clean the stepping areas of travellers/ escalators.
- The running or movement direction of the unit to be cleaned must be adjusted in such a way that the traveller/ escalator moves away from the machine.
- To clean the escalator, place the machine only at the lower end of the escalator.
- The appliance may only be equipped with original accessories and spare parts.

Environmental protection



The packaging material can be recycled. Please do not throw the packaging material into household waste; please send it for recycling.



Old appliances contain valuable materials that can be recycled; these should be sent for recycling. Batteries, oil, and similar substances must not enter the environment. Please dispose of your old appliances using appropriate collection systems.

Operating and Functional Elements

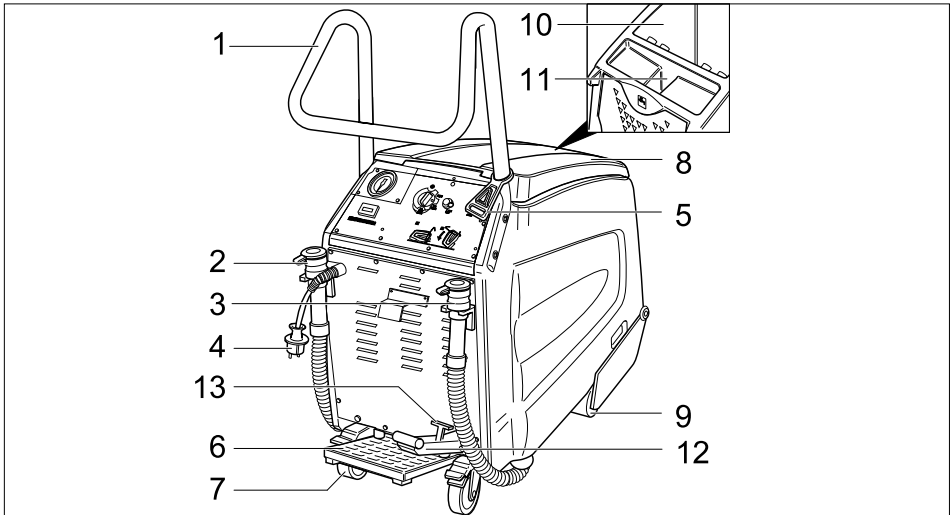

- | | |
|-----------------------------------|---|
| 1 Push handle | 8 Cover dirt water reservoir |
| 2 Drainage hose for fresh water | 9 Front wheels |
| 3 Dirt water discharge hose | 10 Dirt water reservoir |
| 4 Mains plug | 11 Fresh water reservoir filler neck |
| 5 Strain relief clamp | 12 Pedal for raising/ lowering the brush head |
| 6 Foot pedal | 13 Lever to lock the brush head |
| 7 Rear wheels with stopping lever | |

Operator console

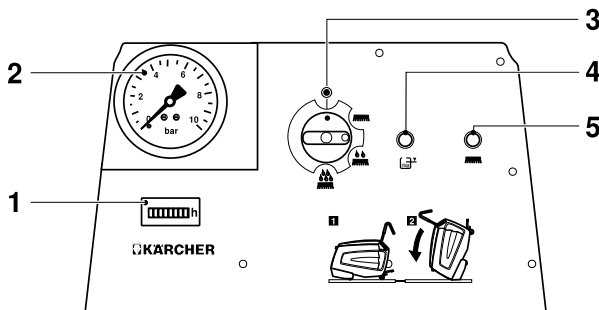

- | |
|---|
| 1 Operating hour counter |
| 2 Display pump pressure |
| 3 Power switch |
| 4 Indicator lamp "Dirt water tank full" |
| 5 Indicator lamp "Brush motor overload" |

Before Startup

- Remove all packaging material except the wooden pallette.

Installing the pushing handle

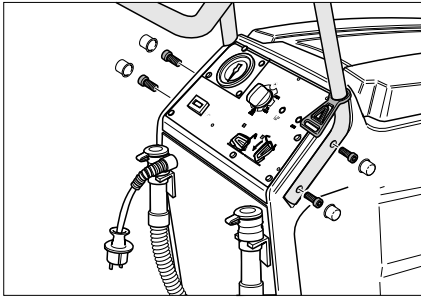

- Insert the pushing handle in the grooves on the appliance.
- Fasten the pushing handle with the 4 screws enclosed in the packet.
- Fasten the covering flaps.
- Hang in the strain relief clamp at the pushing handle.

Unloading

- Lock the rear wheels; remove the wooden blocks used for stopping the wheels.
- Four indicated floor boards of the pallet are fastened with screws. Unscrew these boards.

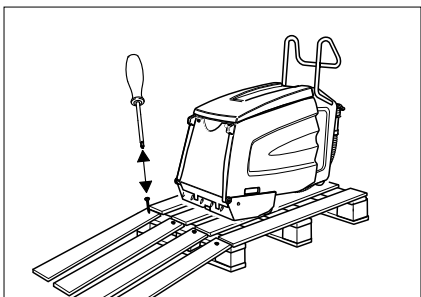

- Place the boards on the edge of the pallet. Place the boards in such a way that they lie in front of the four wheels of the machine. Fasten the boards with screws.

- Slowly push the machine down from the ramp.

Removing anti-frost agents

Note

At the time of manufacturing the appliance, it has already been flused using an anti-frost agent. Before starting the machine for the first time, you need to first remove the anti-frost agent.

- Fill in 10 litres of fresh water in the fresh water reservoir.
- Press the foot pedal.
- Set the machine switch to basic cleaning.
- Keep the machine running until the pressure on the manometer falls.

Start up

Preparing the travellator/ escalator

⚠ Danger

Risk of injury! The appliance can get stuck and be dragged away by the travellator/ escalator. Before starting cleaning, check the stepping areas and the ridge profile to see that there are no deformations or any objects stuck therein. To be on the safer side, make sure that you know where the emergency switch-off button of the travellator/ escalator is located.

- Cordon off the travellator/ escalator as long as cleaning operations are on and the stepping areas are still wet.
- Switch on the travellator/ escalator.
- Ensure that the running direction of the travellator/ escalator is away from the machine.

Preparing the appliance

- Check whether the combs and the guide rails of the machine match the make of the travellator/ escalator. Replace the combs and the guide rails, if required.

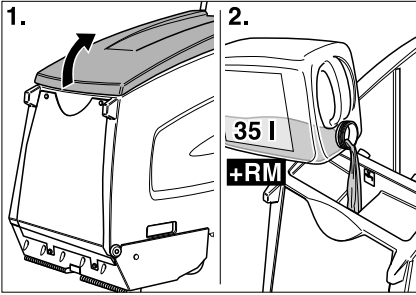

→ Open the cover of the fresh water reservoir.

→ Fill in fresh water.

⚠ Warning

Risk of damage. Only use the recommended detergents. With respect to different detergents the operator bears the increased risk regarding the operational safety and danger of accident.

Only use detergents that are free from solvents, hydrochloric acid and hydrofluoric acid.

Follow the safety instructions for using detergents.

Note

Do not use highly foaming detergents.

→ Pour in detergent.

→ Close the cover of the fresh water reservoir.

→ Drive the machine in front of the traveller/ escalator platform.

Operation

⚠ Danger

Risk of injury!

- *Do not use the appliance on inclines.*
- *Press the foot lever with only one foot. The other foot must be placed firmly on the ground.*
- *Hold the pushing handle firmly with at least one hand.*
- *Loose fitting clothes and jewellery can get entangled in the moving parts of the traveller/ escalator. Hence, remove jewellery and wear clothes fitting well on the body and safety shoes.*

Cleaning types

The cleaning time depends on the level of dirt and is divided into three cleaning types.

Dry vacuum cleaning



Use dry vacuum clean on the travellers/ escalators that have already been cleaned.

Regular cleaning



Cleaning slightly dirty travellers/ escalators (normally, at short regular intervals). At this setting, the appliance works with reduced quantity of water. The water pump works with regular strokes.

Basic cleaning



Cleaning very dirty travellers/ escalators (normally done when the escalator has not been cleaned for a long time). Areas with heavy dirt and stains should ideally be cleaned manually.

Tips for cleaning

- First clear off loose, coarse dust manually.
- Remove hard objects (such as stones) from the ridges of the steps.
- Clean the front side of the escalator steps manually.
- Clean the stepping areas in overlapping strips. To do that, first move the appliance from the working position and place it on the side.
- Observe the steps while cleaning. They should be moist but not wet. There should not be any foam residue.
- First do moist cleaning (with detergent liquid) and then dry (by setting the appliance to dry vacuum cleaning).
- Then clean using clear water so as to remove detergent residues.

Cleaning operations

⚠ Danger

Risk of injury and electrical shock! Always lay the extension cable in such a way that it does not get jammed or crushed and also does not cause somebody to stumble over it.

- ➔ Plug in the main plug.

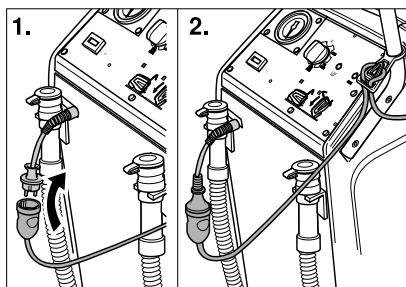

- ➔ Insert the end of the extension cable as a loop in the strain relief clamp.
- ➔ Lock the rear wheels.

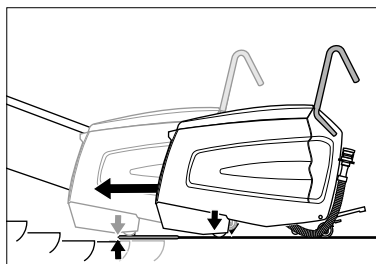

- ➔ Place the machine on the platform in such a way that the front wheels do not touch the first step of the moving traveller/ escalator.
- ➔ Press pedal for lowering the brush head. The brush head will be lowered and the lock lever will arrest in its position.

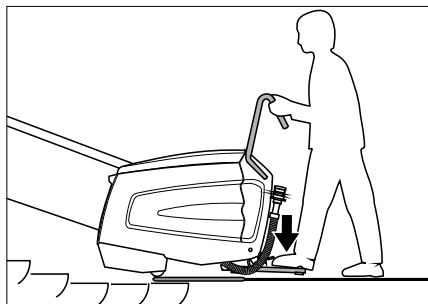

- ➔ Press the foot pedal with one foot and while doing so move the machine a little back and forth towards the side. The machine will position itself centrally in the grooves of the steps; you will then hear a rustling sound.

⚠ Danger

Risk of injury! Do not push the appliance onto the escalator any further than the indications given below. Otherwise, the machine will get dragged off by the escalator. In case of danger, immediately press the emergency stop switch of the escalator. The cleaning head must lie flat on the escalator.

- ➔ Set the appliance switch to regular or basic cleaning.

The machine is started.

Note

The machine switches off when the dirt water reservoir is full. To restart the machine, empty the dirt water reservoir and briefly set the appliance switch to "0".

- ➔ Continue cleaning until the traveller/ escalator has completed 1 or 2 rounds. Then move the machine towards the side and start a new cleaning process.

Moving the appliance to the side

- Set the appliance switch to 'dry vacuum cleaning' position. Dry vacuum cleaning is activated.
- Let the pump pressure fall to 0 bar.
- Set the appliance switch to "0".
- Release the foot pedal.
- Press pedal for raising the brush head. Brush head is raised.
- Move the appliance to the side.
- Press pedal for lowering the brush head. The brush head will be lowered and the lock lever will arrest in its position.
- Press the foot pedal and place the machine centrally in the ridges of the steps.
- Set the appliance switch to regular or basic cleaning.
- Then clean using clear water so as to remove detergent residues.

⚠ Danger

Risk of injury! To refill detergent, always move out the machine first from the working position.

Shutting down

Complete cleaning

- Set the appliance switch to 'dry vacuum cleaning' position. Dry vacuum cleaning is activated.
- Let the pump pressure fall to 0 bar.
- Set the appliance switch to "0".
- Release the foot pedal.
- Activate the lever to lock and the pedal to raise the brush head. Brush head is raised.
- Release the rear wheels.
- Drive out the machine from the working position and the podium until it is on firm ground.

Turn off device

- Pull out the mains plug.

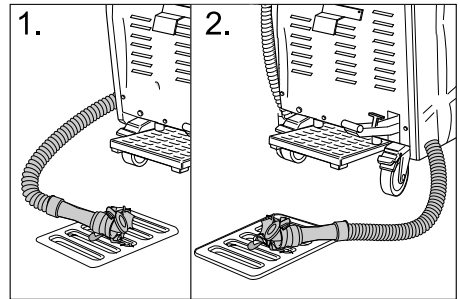

- Drain off and dispose the remaining detergent fluid.
- Drain out the dirt water and dispose it off.
- Clean the inside and outside of the machine. Rinse the tanks with clear water.
- Store the machine in a frost-free room on an even and clean floor.
- Lock the rear wheels.
- Remove the cordon from the traveller/ escalator only when the entire working area is dry again. There is risk of accident on account of slipping even if the traveller/ escalator is slightly moist.

Maintenance and care

⚠ Danger

Risk of injury! Before doing any work on the machine:

- Set the appliance switch to "0".
- Pull out the mains plug.
- Lock the rear wheels.
- Drain off and dispose the remaining detergent fluid.
- Drain out the dirt water and dispose it off.

Cleaning the device

⚠ Warning

Risk of damage! Do not wash down the appliance with water and do not use aggressive detergents.

- Clean the outside of the appliance with a damp cloth which has been soaked in mild detergent.
- Wipe the insides of the dirt water reservoir.
- Clean the fluff filter.

Maintenance intervals

Tilt the machine in the maintenance position

The escalator cleaner must be accessible from the bottom side to perform any testing or maintenance jobs on the machine.

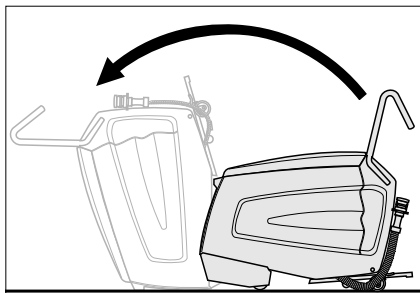

- Take the help of another person to tilt the machine forward until it stands on the front casing.

Daily before use

- Check spray pattern of the nozzles.
- Check if suction nozzles are dirty.
- Check emergency stop function of the foot pedal.

Press the foot pedal, set the appliance switch to 'dry vacuum cleaning', the appliance must run. Release the foot pedal; the appliance must stop.

Get the machine repaired only by authorised customer service agents.

- Check the locking of the rear wheels. Get the machine repaired only by authorised customer service agents.
- Check for wear and tear:

Roller brushes, intake brushes, combs, guide rails, hoses, stopper and front wheels. Replace stopper and front wheels, if required, only through authorised customer service agents.

- Check mains cable and plug for damage or breakage. Get them replaced only through customer service agent or an electrician.

After 100 operating hours

- Check if all fasteners are fastened tightly.
- Check the drive belt for tension and wear (Customer Service).

Maintenance Works

Clean the fluff filter

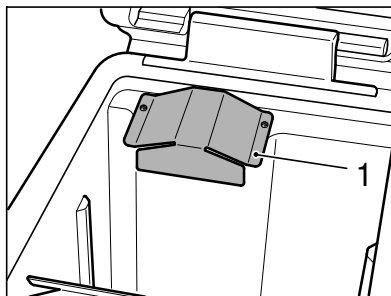

- Unscrew the tin cover plate using a torx spanner.

Note

You will find a torx spanner in the holder of the drainage hose of the dirt water reservoir.

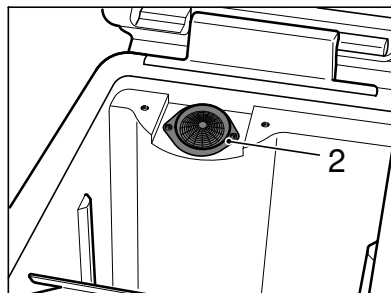

- Clean the fluff filter.
- Replace the tin plate.

Replacing the roller brushes and the intake brushes

- Loosen all the four screws and remove the bearing lid.

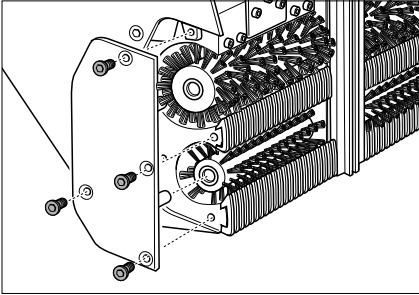

- Remove the roller brushes (large) and intake brushes (small) and replace them (pay attention to the hexagonal intake of the brushes!).

Also check simultaneously the combs and the guide rails and replace or clean them as required.

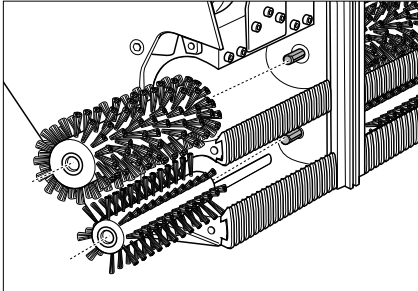

Replacing the combs

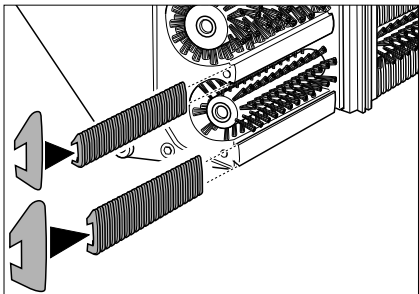

- Remove the combs and replace them. To do this, slide the inlet combs on the narrow rails and the outlet combs on the wider rails.

Cleaning the suction nozzles

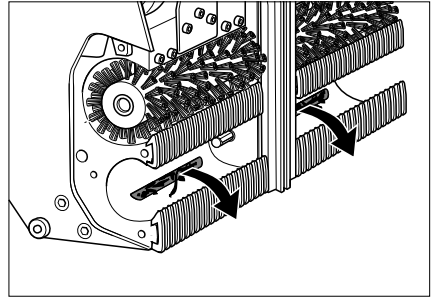

- Pull out all dirt particles from the suction nozzles; do not push them in.

Replacing the guide rails

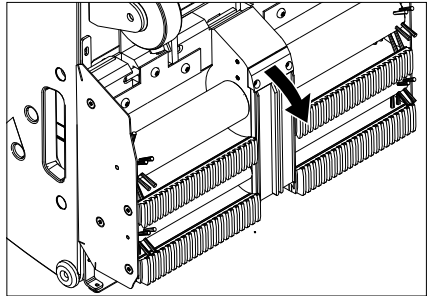

- Loosen the fastening screws of the holder for the guide rails.
- Dismantle the guide rails.
- Insert the guide rails in reverse sequence. Ensure that they sit properly.

Check nozzles and filters for detergents

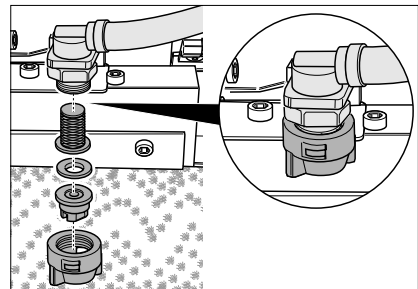

- Loosen the union joint. Remove nozzle, washer and sieve.
- Clean the nozzle or insert a new nozzle in the union joint.
- Insert washer and sieve and tighten the union joint by hand.

Replacing the pad

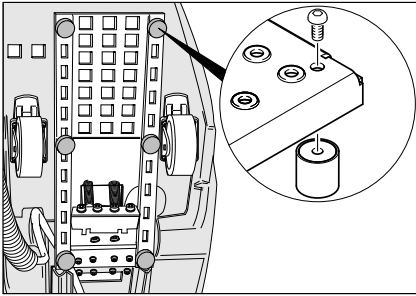

- Unscrew the pad with a screw-driver and replace it.

Transport

⚠ Danger

Risk of injury! Do not drive over slopes greater than 5°. Never transport the machine over the traveller/ escalator.

Caution

Risk of injury and damage! Observe the weight of the appliance when you transport it.

- Lock the rear wheels.
- Secure the machine with clamping belts and ropes so that it doesn't slip off.

Storage

Caution

Risk of injury and damage! Note the weight of the appliance in case of storage.

This appliance must only be stored in interior rooms.

Troubleshooting

⚠ Danger

Risk of injury! Before doing any work on the machine:

- ➔ Set the appliance switch to "0".
- ➔ Pull out the mains plug.

- ➔ Lock the rear wheels.
- ➔ Drain off and dispose the remaining detergent fluid.
- ➔ Drain out the dirt water and dispose it off.

Fault	Remedy
Motor/pump do not start or switch off automatically when the machine is on.	Dirt water reservoir is full; empty it. Press the foot pedal.
Indicator lamp "Dirt water tank full" is glowing.	Dirt water reservoir is full; empty it.
Working pressure of min. 3 bar is not building up.	If fresh water reservoir is empty, then fill it up (35 litres). Check pipes to see if there are any leaks. If required, get it sealed by customer service. Check the nozzles. Get customer service to clean the pump.
Cleaned steps are too wet.	Check the combs for wear, replace if required. Check the condition of the seal of the dirt water reservoir for damages, replace if required. Check the intake brushes for wear, replace if required. Check suction nozzles and hose for blockages; clean if required. Check whether the wastewater reservoir lid is completely closed. Check whether the correct combs have been installed.
Washed steps are not clean.	Check detergent nozzles to see if they are blocked; clean or replace if required. Check the condition of the seal of the dirt water reservoir for damages, replace if required. Check the brush rollers and intake brushes for wear, replace if required. Check detergent. Check the concentration of the detergent solution. Check the intake brushes for wear, replace if required. Check whether the wastewater reservoir lid is completely closed. Check whether the correct combs have been installed.
Indicator lamp "Brush motor overload" is glowing.	Set appliance switch to "0", then turn it back to the desired operating position. If the fault recurs often, call customer service. Remove belts or cords from brushes.

Technical specifications

Performance data		
Nominal voltage	V	220-240
Frequency	Hz	50/60
Control voltage	V	12
Rated power (max.)	W	1400
Suction engine output	W	800
Brush engine output	W	600
Protective class		IPX4
Pump pressure	bar	3-4
Water Consumption	l/h	25-50
Speed of roller brushes	1/min	870
Speed of intake brushes	1/min	1090
Dimensions and weights		
Working width	mm	470
Width	mm	480
Length	mm	1150
Height with pushing handle	mm	1050
Height without pushing handle	mm	760
Fresh/dirt water reservoir volume	l	35/35
Transport weight	kg	ca. 90
Permissible overall weight	kg	ca. 125
Values determined as per EN 60335-2-72		
Total oscillation value	m/s ²	0,3
Uncertainty K	m/s ²	0,2
Sound pressure level L _{pA}	dB(A)	<75
Uncertainty K _{pA}	dB(A)	2
Sound power level L _{WA} + Uncertainty K _{WA}	dB(A)	90

Warranty

The warranty terms published by the relevant sales company are applicable in each country. We will repair potential failures of your appliance within the warranty period free of charge, provided that such failure is caused by faulty material or defects in manufacturing. In the event of a warranty claim please contact your dealer or the nearest authorized Customer Service centre. Please submit the proof of purchase.

EC Declaration of Conformity

We hereby declare that the machine described below complies with the relevant basic safety and health requirements of the EU Directives, both in its basic design and construction as well as in the version put into circulation by us. This declaration shall cease to be valid if the machine is modified without our prior approval.

Product: escalator cleaner
Type: 1.310-xxx

Relevant EU Directives
2006/42/EC (+2009/127/EC)
2004/108/EC

Applied harmonized standards
EN 55014-1: 2006+A1: 2009+A2: 2011
EN 55014-2: 1997+A1: 2001+A2: 2008
EN 60335-1
EN 60335-2-72
EN 61000-3-2: 2006+A1: 2009+A2: 2009
EN 61000-3-3: 2008
EN 62233: 2008

Applied national standards

The undersigned act on behalf and under the power of attorney of the company management.

H. Jenner
CEO

S. Reiser
Head of Approbation

Authorised Documentation Representative
S. Reiser

Alfred Kärcher GmbH Co. KG
Alfred-Kärcher-Str. 28 - 40
71364 Winnenden (Germany)
Phone: +49 7195 14-0
Fax: +49 7195 14-2212

Winnenden, 2014/01/01

Accessories and Spare Parts

Danger

Risk of injury and electrical shock! Repair works may only be performed by the authorised customer service.

- Only use accessories and spare parts which have been approved by the manufacturer. The exclusive use of original accessories and original spare parts ensures that the appliance can be operated safely and trouble free.
- At the end of the operating instructions you will find a selected list of spare parts that are often required.
- For additional information about spare parts, please go to the Service section at www.kaercher.com.

Accessories

Accessories	Type	Part no.:	Description
Roller brushes, soft (standard)		5.762-266.0	Roller brushes for regular cleaning (appliance needs 2 pieces).
Roller brushes, hard		5.762-267.0	Roller brushes for regular cleaning, for removing stubborn dirt (appliance needs 2 pieces).
Intake brushes		5.762-268.0	For transporting the dirt water transport from the traveller/ escalator to the suction nozzles (appliance requires 2 pieces).
Inlet combs, blue	Kone	6.369-509.0	Combs for adjusting the appliance to the respective traveller/ escalator brand (set with 2 pieces).
Outlet combs, blue	Kone	6.369-519.0	
Inlet combs, black	OTIS	6.369-510.0	
Outlet combs, black	OTIS	6.369-520.0	
Inlet combs, green	Schindler	6.369-511.0	
Outlet combs, green	Schindler	6.369-521.0	
Inlet combs, white	CNIM	6.369-512.0	
Outlet combs, white	CNIM	6.369-522.0	
Groove scraper	Kone und Schindler	6.369-507.0	For manual pre-cleaning (removing stones, chewing gum and other sticky dirt).
	OTIS und Thyssen	6.369-508.0	
Set Handpads	Kone	6.369-513.0	For manually cleaning the front side of the steps (set with 5 green pads).
	OTIS	6.369-514.0	
	Schindler	6.369-515.0	
	Thyssen	6.369-516.0	
Detergent	RM 758		For cleaning by machine.
Detergent	RM 759		For basic cleaning (30 kg). For manually cleaning very dirty spots.



Lire ce manuel d'utilisation original avant la première utilisation de votre appareil, le respecter et le conserver pour une utilisation ultérieure ou pour le futur propriétaire.

Table des matières

Consignes de sécurité	FR . . . 1
Fonction	FR . . . 1
Utilisation conforme	FR . . . 1
Protection de l'environnement	FR . . . 2
Éléments de commande et de fonction.	FR . . . 3
Avant la mise en service	FR . . . 4
Mise en service	FR . . . 4
Fonctionnement	FR . . . 5
Mise hors service	FR . . . 7
Entretien et maintenance	FR . . . 8
Transport	FR . . 10
Entreposage	FR . . 10
Assistance en cas de panne	FR . . 11
Caractéristiques techniques	FR . . 12
Garantie	FR . . 12
Déclaration de conformité CE	FR . . 13
Accessoires et pièces de rechange	FR . . 13

Consignes de sécurité

Pour l'exploiteur:

S'assurez vous que tous les utilisateurs ont lus ce manuel, ainsi qu'ils connaissent les règlements nationaux relatif à la sécurité du travail. Les utilisateurs doivent être instruites appropriement dans l'utilisation de l'appareil.

Pour l'utilisateur:

Lire le présent mode d'emploi ainsi que la brochure ci-jointe Consignes de sécurité pour les aspirateurs eau/poussières n° 5.956-251.0 avant d'utiliser l'appareil et respecter les instructions.

Dispositifs de sécurité

Les dispositifs de sécurité ont pour but de protéger l'utilisateur et ils ne doivent donc jamais être désactivés ni évités.

Pédale à pied

Lorsque la pédale à pied est pressé totalement vers le bas, l'appareil peut être démarré. En lâchant la pédale, l'appareil s'arrête.

Fonction



Du nettoyeur fixe de l'escalier roulant est appliqué détergent (du réservoir d'eau propre) sur le trottoir/l'escalier roulant en marche. Les brosses rotatives balayent le détergent dans le sens inverse de la direction de cours dans les rainures du trottoir/l'escalier roulant. Au même process de travail, le détergent sale est aspiré par les brosses de absorption dans le réservoir d'eau sale de l'appareil.

Utilisation conforme

L'utilisation de l'appareil doit être faite en conformité avec les consignes figurant dans les instructions de service.

- L'appareil doit uniquement être utilisé pour nettoyer les trottoir et les escaliers roulantes.
- La sens de fabrication soir être réglée de cette façon, que le trottoir/l'escalier roulante s'éloignent de l'appareil.
- Pour nettoyer les escaliers roulantes, l'appareil peut être utilisée que au bout inférieure de l'escalier roulante.
- L'appareil doit uniquement être équipé d'accessoires et de pièces de rechange d'origine.

Protection de l'environnement

	<p>Les matériaux constitutifs de l'emballage sont recyclables. Ne pas jeter les emballages dans les ordures ménagères, mais les remettre à un système de recyclage.</p>
	<p>Les appareils usés contiennent des matériaux précieux recyclables lesquels doivent être apportés à un système de recyclage. Il est interdit de jeter les batteries, l'huile et les substances similaires dans l'environnement. Pour cette raison, utiliser des systèmes de collecte adéquats afin d'éliminer les appareils hors d'usage.</p>

Éléments de commande et de fonction

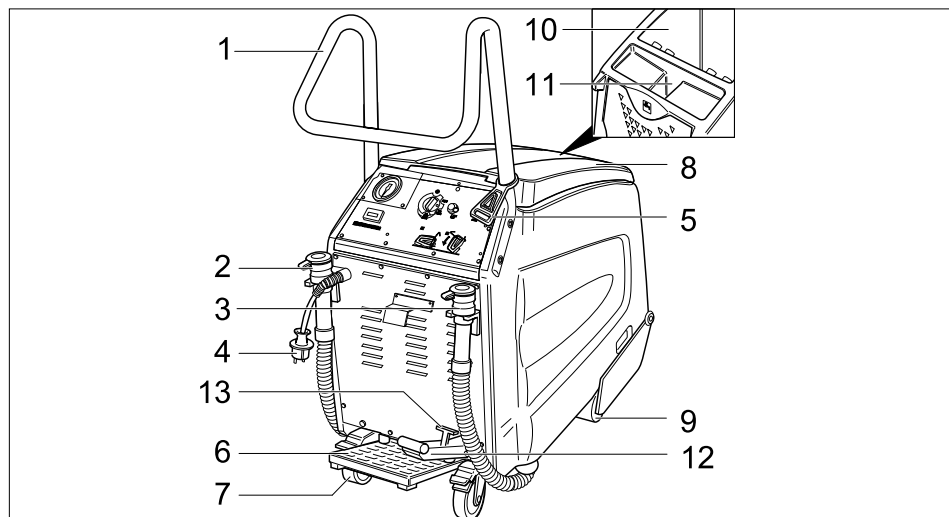

- | | | | |
|---|---|----|--|
| 1 | Guidon de poussée | 9 | Roues d'avant |
| 2 | Flexible de vidange d'eau propre | 10 | Réservoir d'eau sale |
| 3 | Flexible de vidange pour eau sale | 11 | Orifice de remplissage pour réservoir d'eau propre |
| 4 | Fiche secteur | 12 | Pédale pour abaisser/lever la tête des brosses |
| 5 | Crochet de soulagement de traction | 13 | Levier pour le blocage de la tête de brosse |
| 6 | Pédale à pied | | |
| 7 | Les roues arrière avec un levier de blocage | | |
| 8 | Couvercle du réservoir d'eau sale | | |

Pupitre de commande

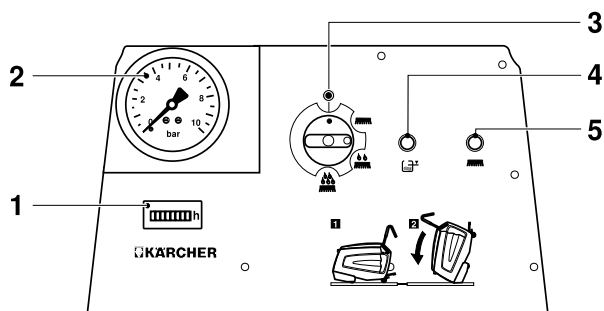

- | | | | |
|---|--------------------------------------|---|--|
| 1 | Compteur d'heures de service | 4 | Voyant de contrôle "réservoir de l'eau sale plein" |
| 2 | Affichage de la pression de la pompe | 5 | Voyant de contrôle "Surcharge du moteur des brosses" |
| 3 | Interrupteur principal | | |

Avant la mise en service

- Eliminer complètement l'emballage.

Monter le guidon de poussée

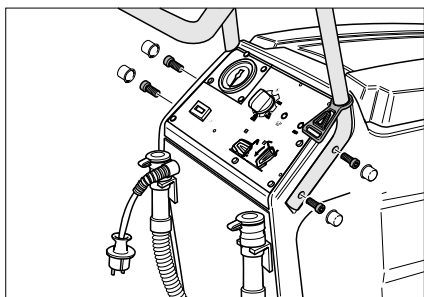

- Poser le guidon de poussée dans les ouvertures de l'appareil.
- Fixer le guidon de poussée à l'aide des 4 vis.
- Fixer l'évent.
- Accrocher le crochet de soulagement de traction au guidon de poussée.

Déchargement de la machine

- Fixer les roues arrière, éliminer les billots pour le blocage des roues.
- Quatre planches de fond identifiées de la palette sont vissées. Dévisser ces planches.

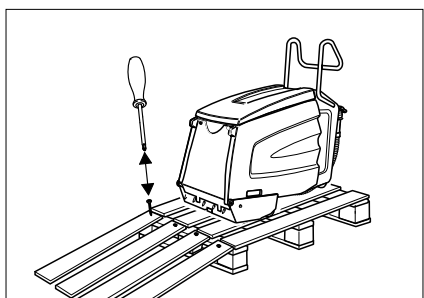

- Poser les planches sur le bord de la palette. Orienter les planches de manière à ce qu'elles reposent en amont des roues de l'appareil. Fixer les planches à l'aide des vis.
- Pousser doucement l'appareil de la rampe.

Enlever le produit antigel

Remarque

A la fabrication, l'appareil était rincé avec produit antigel. Avant la première mise en service, le produit antigel doit être éliminé.

- Remplir 10 litres d'eau propre dans le réservoir d'eau propre.
- Actionner la pédale à pied.
- Régler l'interrupteur d'appareil sur nettoyage de base.
- Laisser l'appareil en marche, jusqu'à la pression abaisse sur le manomètre.

Mise en service

Préparation du trottoir roulant/de l'escalier roulante

⚠ Danger

Risque de blessure ! L'appareil peut rester accrochée et peut être emportée par le trottoir roulant/par l'escalier roulante. Contrôler, avant le nettoyage, les trottoirs roulants et le profil des rainures, s'il y a des déformations et éliminer des objets coincés. S'assurez-vous pour le cas d'urgence, où se trouve l'interrupteur d'arrêt d'urgence du trottoir roulant/de l'escalier roulante.

- Barrer le trottoir roulant/l'escalier roulant dans un vaste périmètre, aussitôt que se déroule le nettoyage et les trottoirs roulants sont encore humides.
- Mettre en marche le trottoir roulant/l'escalier roulant.
- S'assurer que le sens de fabrication du trottoir roulant/l'escalier roulant s'éloigne de l'appareil.

Préparation de l'appareil

- Contrôler si les brosses et les rails de guidage de l'appareil s'ils sont accordés au produit du trottoir roulant/l'escalier roulant. En cas de besoin, échanger les brosses et les rails de guidage.

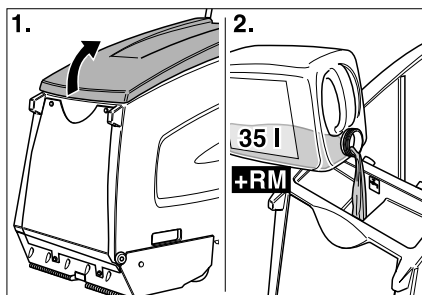

- Ouvrir le couvercle du réservoir d'eau propre.
- Remplir eau propre.

⚠ Avertissement

Risque d'endommagement. Utiliser uniquement les détergents recommandés. Pour tout autre détergent, l'exploitant prend des risques plus élevés quant à la sécurité du travail et au risque d'accident.

Utiliser uniquement des détergents exempts de solvants, d'acide chlorhydrique et fluorhydrique.

Respecter les consignes de sécurité figurant sur les détergents.

Remarque

Ne jamais utiliser de détergents extrêmement moussants.

- Remplir détergent.
- Fermer le couvercle du réservoir d'eau propre.
- Placer l'appareil avant le l'estrade du trottoir roulant/l'escalier roulant.

Fonctionnement

⚠ Danger

Risque de blessure !

- *Ne pas utiliser l'appareil sur des plans inclinés.*
- *Actionner la pédale à pied seulement avec un pied. L'autre pied doit rester fixe au sol.*
- *Tenir le guidon de poussée au moins avec une main.*
- *Des pièces de vêtement ou des bijoux qui sont amples peuvent être happés de pièces mobiles du trottoir roulant/l'escalier roulant. Ce pour cela que vous devez retirez les bijoux et porter des vêtements collantes et des chaussures de sécurité.*

Modes de nettoyage

Le temps de nettoyage dépend du degré de saleté et est divisé en trois modes de nettoyage.

Aspiration de poussières



Aspiration de poussières des trottoirs roulants/ des escaliers roulants déjà nettoyés.

Nettoyage d'entretien



Nettoyage des trottoirs roulants/des escaliers roulants qui ne sont pas si sale (en règle général en périodes courtes et régulières). Dans cette position, l'appareil travaille avec une quantité d'eau réduite. La pompe d'eau travaille.

Nettoyage de base



Nettoyage des trottoirs roulants/des escaliers roulants qui sont très sale (en règle général lorsque le nettoyage n'était pas effectué pendant un période plus long). Des zones trop sales doivent être nettoyées manuellement.

Consignes au nettoyage

- Balayer la saleté grossière manuellement.
- Eliminer des objets (p.ex. des pierres) des rainures des trottoirs roulants.
- Nettoyer la face frontal des marches de l'escalier roulante manuellement.
- Nettoyer les marches en voies chevauchantes. Pour cela, retirer l'appareil de sa position de travail et déplacer à la côté.
- Observer les trottoirs roulants pendant le nettoyage. Doivent être humides, mais pas mouiller. Il ne doit pas resté de mousse.
- Nettoyer avant humide (avec détergent), ensuite sec (interrupteur de l'appareil sur aspiration de poussière).
- A la fin rincer avec eau claire, pour éliminer les restes du détergent.

Fonctionnement de nettoyage

⚠ Danger

*Risque de blessure et de choc électrique!
Poser le câble prolongeur de cette façon qu'il n'e peut être coincé ou écrasé et qu'il ne provoque pas un risque de trébuché.*

- ➔ Brancher la fiche secteur.

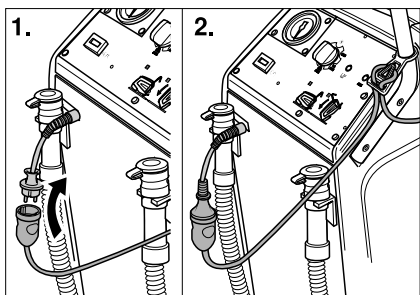

- ➔ Accrocher l'extrémité de la rallonge comme boucle dans le crochet de soulagement de traction.
- ➔ Régler les roues arrière.

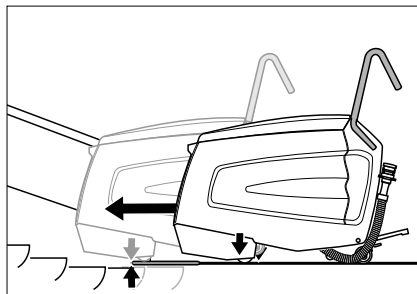

- ➔ Poser l'appareil sur l'estrade de façon que les roues d'avant ne touche pas la première marche du trottoir roulant/de l'escalier roulante en marche.
- ➔ Activer la pédale pour abaisser la tête de la brosse. La tête de la brosse est abaissée et le levier d'arrêt s'enclenche.

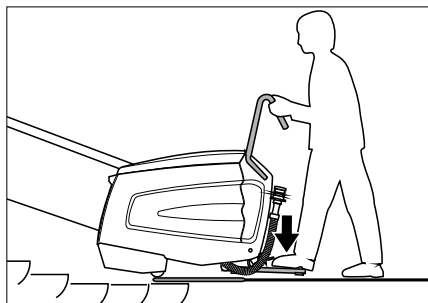

- ➔ Activer la pédale à pied avec un pied et bouger l'appareil un peu sur le côté. L'appareil se centre dans les rainures de la marche, ensuite un bruit est audible.

⚠ Danger

Risque de blessure ! Poser l'appareil seulement sur l'escalier roulante comme il est indiqué en bas. Sinon il y a un risque que l'appareil est emporté de l'escalier roulante. En cas de risque, appuyer immédiatement sur la touche d'arrêt d'urgence de l'escalier roulante.

La tête de nettoyage doit être posé superficiellement sur l'escalier roulante.

- ➔ Positionner l'interrupteur de l'appareil sur nettoyage d'entretien ou sur nettoyage de base.
- Démarrer l'appareil.

Remarque

Lorsque le réservoir d'eau sale est plein, l'appareil s'arrête. Pour une nouvelle mise en marche, vider le réservoir d'eau sale et positionner l'interrupteur de l'appareil brièvement sur "0".

→ Effectuer le nettoyage jusqu'à l'esclaiement du trottoir roulant en effectué 1 ou 2 rotations. Ensuite poser l'appareil sur la côté et démarrer le nouveau processus de nettoyage.

Poser l'appareil sur la côté

- Mettre l'interrupteur de l'appareil sur "Aspiration de poussière". L'aspiration de poussière est activée.
- Laisser abaisser la pression de la pompe sur 0 bar.
- Mettre l'interrupteur principal sur "0".
- Lâcher la pédale à pied.
- Actionner la pédale pour lever la tête des brosses La tête des brosses est relevée.
- Poser l'appareil sur la côté.
- Activer la pédale pour abaisser la tête de la brosse. La tête de la brosse est abaissée et le levier d'arrêt s'enclenche.
- Actionner la pédale à pied et centrer l'appareil dans les rainures de la marche.
- Positionner l'interrupteur de l'appareil sur nettoyage d'entretien ou sur nettoyage de base.
- A la fin rincer avec eau claire, pour éliminer les restes du détergent.

⚠ Danger

Risque de blessure ! Pour remplir détergent, tirer l'appareil toujours de la position de travail.

Mise hors service

Terminer le nettoyage

- Mettre l'interrupteur de l'appareil sur "Aspiration de poussière". L'aspiration de poussière est activée.
- Laisser abaisser la pression de la pompe sur 0 bar.
- Mettre l'interrupteur principal sur "0".
- Lâcher la pédale à pied.
- Activer le levier d'arrêt et la pédale pour soulever la tête de la brosse La tête de la brosse est soulevée.
- Débloquer les roues arrières.
- Retirer l'appareil de la position de travail et de l'estrade.

Mettre l'appareil hors tension

- Retirer la fiche secteur.

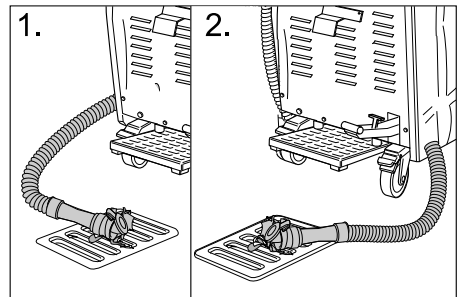

- Vider et éliminer le reste du détergent.
- Vider et éliminer l'eau sale.
- Nettoyer l'intérieur et l'extérieur de l'appareil. Rincer les réservoir avec eau claire.
- Installer l'appareil uniquement dans des espaces sans gelée et sur un sol plat et propre.
- Régler les roues arrières.
- Éliminer le barrage du trottoir roulant/de l'escalier roulant lorsque la zone complète de travail est sèche. Il ya un risque d'accident si le trottoir roulant.l'escalier roulant est mouillé.

Entretien et maintenance

⚠ Danger

Risque de blessure ! Avant tous les travaux à l'appareil.

- Mettre l'interrupteur principal sur "0".
- Retirer la fiche secteur.
- Régler les roues arrière.
- Vider et éliminer le reste du détergent.
- Vider et éliminer l'eau sale.

Nettoyage de l'appareil

⚠ Avertissement

Risque d'endommagement! Ne pas laver l'appareil au jet d'eau et ne jamais utiliser de détergents agressifs.

- Nettoyer l'extérieur de l'appareil avec un chiffon humide et imbibé de détergent doux.
- Essuyer l'intérieur du réservoir d'eau sale.
- Nettoyer le tamis à peluches.

Fréquence de maintenance

Basculer l'appareil en position de maintenance.

Pour pouvoir effectuer quelques travaux de réparation et de maintenance, le dessous du nettoyeur des escaliers roulant doit être accessible.

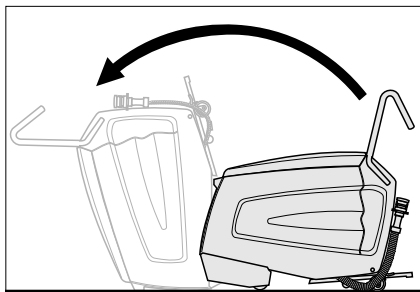

- Basculer l'appareil avec une deuxième personne vers l'avant, jusqu'à l'appareil est posé sur la face frontale du boîtier.

Quotidiennement avant l'usage

- Contrôler le cône de vaporisation des buses.
- Contrôler la buse d'aspiration s'il elle est sale.
- Contrôler la fonction d'arrêt d'urgence de la pédale à pied.
Actionner la pédale à pied, positionner l'interrupteur de l'appareil sur aspiration de poussière, l'appareil doit être en marche. Lâcher la pédale à pied, l'appareil doit s'arrêter.
La réparation doit être effectuée que par le service après-vente.
- Contrôler le positionnement des roues arrière.
La réparation doit être effectuée que par le service après-vente.
- Contrôler l'état d'usure:
Brosses rotatives, brosses d'absorption, brosses, rails de guidage, flexibles, stoppeur et roues avant. Faire échanger le stoppeur et les roues avant en cas de besoin par le service clientèle seulement.
- Contrôler le câble d'alimentation et la fiche de secteur s'ils sont endommagés ou cassés. L'échanger doit être effectuée que par le service après-vente ou par un électricien.

Après 100 heures de service

- Contrôler si les pièces de fixation sont bien fixées.
- Contrôler si la courroie de commande est tendue ou usée (service après-vente).

Travaux de maintenance

Nettoyer le tamis à peluches

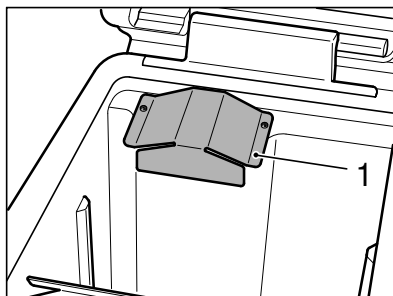

- Dévisser le couvercle avec un tournevis pour vis à tête six pans creux (Torx).

Remarque

Un tournevis pour vis à tête six pans creux (Torx) se trouve dans le support du flexible de vidange d'eau sale.

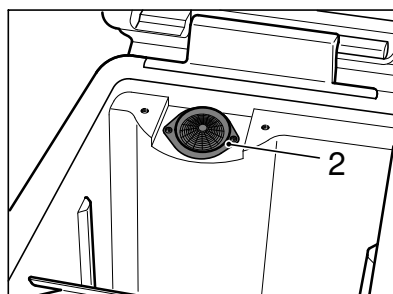

- Nettoyer le tamis à peluches.
- Fixer le couvercle.

Echanger les brosses rotatives et les brosses d'absorption.

- Dévisser toutes les 4 vis et retirer le chapeau de palier.

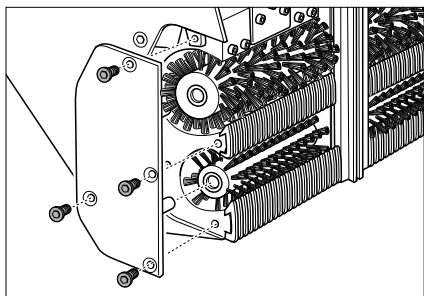

- Retirer les brosses rotatives (grand) et les brosses d'absorption (petit) et substituer (faire attention à l'absorption hexagonale!).

Contrôler aussi les buses d'aspiration et en cas de besoin les échanger ou nettoyer.

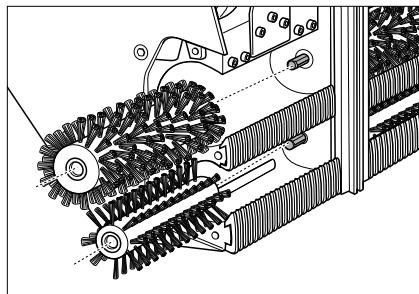

Échanger les brosses

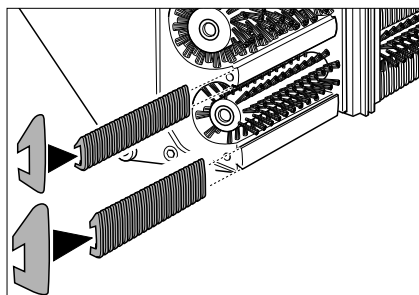

- Retirer les brosses et substituer. Pour cela, poser les brosses d'entrée sur un rail étroit et les brosses de sortie sur un rail large.

Nettoyer les buses d'aspiration.

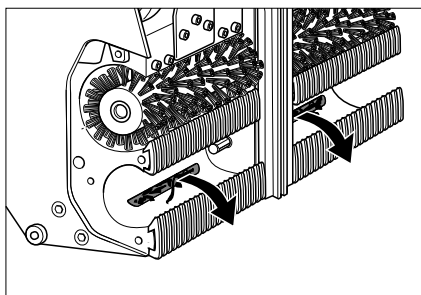

- Eliminer des impuretés des buses d'aspiration.

Echanger le rail de guidage

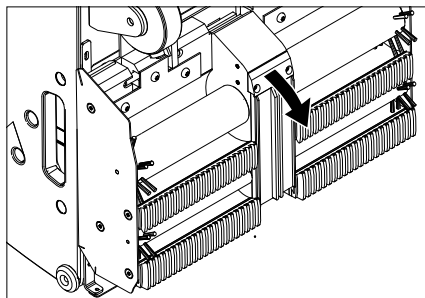

- Dévisser les vis de fixation du support pour les rails de guidage.
- Démontez les rails de guidage.
- Pour la montage des nouveaux rails de guidage, procéder dans l'ordre inverse. Faire attention s'ils sont bien fixés.

Contrôler les buses et le filtre pour le détergent.

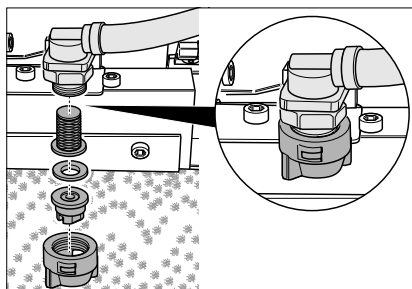

- Dévisser l'écrou raccord. Retirer la buse, l'anneau de joint et le filtre.
- Nettoyer la buse ou poser une nouvelle buse dans l'écrou raccord.
- Poser l'anneau de joint et le filtre et visser manuellement l'écrou raccord.

Echanger le goëlette

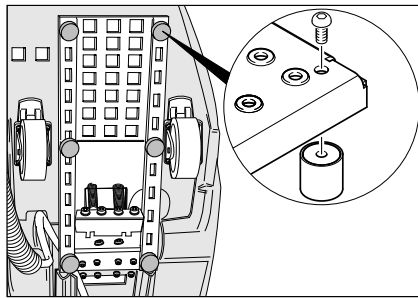

- Dévisser le goëlette avec un tournevis et le substituer.

Transport

⚠ Danger

Risque de blessure ! Ne pas faire des pentes qui ont plus de 5°. Jamais transporter l'appareil sur des escaliers roulants/des trottoirs roulants.

Attention

Risque de blessure et d'endommagement ! Respecter le poids de l'appareil lors du transport.

- Régler les roues arrière.
- Protéger la machine par des sangles ou des cordes.

Entreposage

Attention

Risque de blessure et d'endommagement ! Prendre en compte le poids de l'appareil à l'entreposage.

Cet appareil doit uniquement être entreposé en intérieur.

Assistance en cas de panne

⚠ Danger

Risque de blessure ! Avant tous les travaux à l'appareil.

→ Mettre l'interrupteur principal sur "0".

→ Retirer la fiche secteur.

→ Régler les roues arrière.

→ Vider et éliminer le reste du détergent.

→ Vider et éliminer l'eau sale.

Panne	Remède
Le moteur/lapompe ne se met pas en marche ou s'arrête toujours pendant le service.	Vider le réservoir d'eau sale.
	Actionner la pédale à pied.
Voyant de contrôle "réservoir de l'eau sale plein" s'allume.	Vider le réservoir d'eau sale.
La pression de travail de au moins 3 bars n'est pas attendue.	Si le réservoir d'eau propre est vide, remplir complètement (35 litres).
	Examiner le système des conduites s'il est étanche. En cas de besoins, laisser le boucher par le service après-vente.
	Contrôler les buses.
	Faire nettoyer la pompe par le service après-vente.
Les trottoirs roulants nettoyés sont trop mouillés.	Contrôler le degré d'usure des brosses et le cas échéant, les remplacer.
	Contrôler les joints de la couvercle du réservoir d'eau sale, le cas échéant, les remplacer.
	Contrôler le degré d'usure des brosses et le cas échéant, les remplacer.
	Contrôler si les buses et les flexibles d'aspiration sont bouchés, en cas de besoin les nettoyer.
	Contrôler si le couvercle du réservoir d'eau sale est bien fermé.
	Contrôler, si les bonnes brosses sont montées.
Les trottoirs roulants nettoyés ne sont pas nettoyés.	Contrôler si les buses pour le détergent sont bouchés, en cas de besoin les nettoyer.
	Contrôler les joints de la couvercle du réservoir d'eau sale, le cas échéant, les remplacer.
	Contrôler le degré d'usure des brosses et le cas échéant, les remplacer.
	Contrôler le détergent. Contrôler la concentration du détergent.
	Contrôler le degré d'usure des brosses et le cas échéant, les remplacer.
	Contrôler si le couvercle du réservoir d'eau sale est bien fermé.
Voyant de contrôle "Surcharge du moteur des brosses" s'allume.	Positionner l'interrupteur de l'appareil sur "0" et ensuite encore une fois sur la position de service souhaitée. Si le défaut apparaît plusieurs fois, contacter le service après-vente.
	Ôter les fils et bandes des brosses.

Caractéristiques techniques

Garantie

Performances		
Tension nominale	V	220-240
Fréquence	Hz	50/60
Tension de commande	V	12
Puissance nominal (max.)	W	1400
Puissance du moteur d'aspiration	W	800
Puissance de moteur de brosses	W	600
Classe de protection		IPX4
Pression de la pompe	bar	3-4
Consommation d'eau	l/h	25-50
Vitesse de rotation des brosses rotatives	1/min	870
Vitesse de rotation des brosses d'absorption	1/min	1090
Dimensions et poids		
Largeur de travail	mm	470
Largeur	mm	480
Longueur	mm	1150
Hauteur avec guidon de poussée	mm	1050
Hauteur sans guidon de poussée	mm	760
Volume du réservoir d'eau propre/réservoir d'eau sale	l	35/35
Poids de transport	kg	ca. 90
Poids total admissible	kg	ca. 125
Valeurs déterminées selon EN 60335-2-72		
Valeur totale de vibrations	m/s ²	0,3
Incertitude K	m/s ²	0,2
Niveau de pression sonore L _{pA}	dB(A)	<75
Incertitude K _{pA}	dB(A)	2
Niveau de pression sonore L _{WA} + incertitude K _{WA}	dB(A)	90

Dans chaque pays, les conditions de garantie en vigueur sont celles publiées par notre société de distribution responsable. Les éventuelles pannes sur l'appareil sont réparées gratuitement dans le délai de validité de la garantie, dans la mesure où celles-ci relèvent d'un défaut matériel ou d'un vice de fabrication. En cas de recours en garantie, adressez-vous à votre revendeur ou au service après-vente agréé le plus proche munis de votre preuve d'achat.

Déclaration de conformité CE

Nous certifions par la présente que la machine spécifiée ci-après répond de par sa conception et son type de construction ainsi que de par la version que nous avons mise sur le marché aux prescriptions fondamentales stipulées en matière de sécurité et d'hygiène par les directives européennes en vigueur. Toute modification apportée à la machine sans notre accord rend cette déclaration invalide.

Produit: Autolaveuse d'escalator
Type: 1.310-xxx

Directives européennes en vigueur :
2006/42/CE (+2009/127/CE)
2004/108/CE

Normes harmonisées appliquées :
EN 55014-1: 2006+A1: 2009+A2: 2011
EN 55014-2: 1997+A1: 2001+A2: 2008
EN 60335-1
EN 60335-2-72
EN 61000-3-2: 2006+A1: 2009+A2: 2009
EN 61000-3-3: 2008
EN 62233: 2008

Normes nationales appliquées :
-

Les soussignés agissent sur ordre et sur procuration de la Direction commerciale.

H. Jenner
CEO

S. Reiser
Head of Approbation

Responsable de la documentation:
S. Reiser

Alfred Kärcher GmbH Co. KG
Alfred-Kärcher-Str. 28 - 40
71364 Winnenden (Germany)
Téléphone : +49 7195 14-0
Télécopieur : +49 7195 14-2212

Winnenden, 2014/01/01

Accessoires et pièces de rechange

Danger

*Risque de blessure et de choc électrique!
Seul le service après-vente agréé est autorisé à effectuer des travaux de réparation sur l'appareil.*

- Utiliser uniquement des accessoires et des pièces de rechange autorisés par le fabricant. Des accessoires et des pièces de rechange d'origine garantissent un fonctionnement sûr et parfait de l'appareil.
- Une sélection des pièces de rechange utilisées le plus se trouve à la fin du mode d'emploi.
- Vous trouverez plus d'informations sur les pièces de rechange dans le menu Service du site www.kaercher.com.

Accessoires

Accessoires	Type	Référence	Description
Brosses rotatives, doux (standard)		5.762-266.0	Brosses rotatives pour le nettoyage d'entretien (l'appareil besoin 2).
Brosses rotatives, dur		5.762-267.0	Brosses rotatives pour le nettoyage de base, pour des saletés dures (l'appareil besoin 2).
Brosses d'absorption		5.762-268.0	Pour soutenir le transport d'eau sale du trottoir roulant/de l'escalier roulant aux buses d'aspiration (l'appareil besoin de 2).
Brosses d'entrée, bleues	Kone	6.369-509.0	Brosses pour l'adaptation de l'appareil au produit de trottoir roulant/l'escalier roulant (kit avec 2).
Brosses de sortie, bleues	Kone	6.369-519.0	
Brosses d'entrée, noires	OTIS	6.369-510.0	
Brosses de sortie, noires	OTIS	6.369-520.0	
Brosses d'entrée, vertes	Schindler	6.369-511.0	
Brosses de sortie, vertes	Schindler	6.369-521.0	
Brosses d'entrée, blanches	CNIM	6.369-512.0	
Brosses de sortie, blanches	CNIM	6.369-522.0	
Grattoir pour les rainures	Kone und Schindler	6.369-507.0	
	OTIS und Thyssen	6.369-508.0	
Set Handpads	Kone	6.369-513.0	Pour un nettoyage manuel des faces frontales des marches (kit avec 5 pads verts).
	OTIS	6.369-514.0	
	Schindler	6.369-515.0	
	Thyssen	6.369-516.0	
Produit détergent	RM 758		Pour le nettoyage manuel.
Produit détergent	RM 759		Pour le nettoyage de base (30 kg). Pour le nettoyage manuel des endroits très sales.



Prima di utilizzare l'apparecchio per la prima volta, leggere le presenti istruzioni originali, seguirle e conservarle per un uso futuro o in caso di rivendita dell'apparecchio.

Indice

Norme di sicurezza	IT	.. 1
Funzione	IT	.. 1
Uso conforme a destinazione	IT	.. 1
Protezione dell'ambiente . .	IT	.. 2
Elementi di comando e di funzione.	IT	.. 3
Prima della messa in funzione	IT	.. 4
Messa in funzione	IT	.. 4
Funzionamento	IT	.. 5
Messa fuori servizio	IT	.. 7
Cura e manutenzione.	IT	.. 8
Trasporto	IT	.. 10
Supporto.	IT	.. 10
Guida alla risoluzione dei guasti	IT	.. 11
Dati tecnici	IT	.. 12
Garanzia.	IT	.. 12
Dichiarazione di conformità CE	IT	.. 13
Accessori e ricambi	IT	.. 13

Norme di sicurezza

Per operatore:

Accertarsi che tutti coloro che utilizzano l'apparecchio siano informati sul contenuto del presente manuale d'uso e che conoscano le norme nazionali sulla sicurezza sul lavoro. Gli utilizzatori devono essere istruiti su come utilizzare l'apparecchio in modo conforme.

Per gli utilizzatori:

Prima di usare l'apparecchio si prega di leggere attentamente e di osservare sia le presenti istruzioni per l'uso sia l'accluso opuscolo "Norme di sicurezza per pulitori a spazzola ed erogatori a spruzzo", 5.956-251.0.

Dispositivi di sicurezza

I dispositivi di sicurezza servono alla protezione dell'utente e non devono essere messi fuori servizio o essere utilizzati al di fuori della loro funzione.

Pedale

L'apparecchio può essere avviato solo se il pedale è completamente abbassato. Dopo aver rilasciato il pedale, la macchina si arresta.

Funzione



Dal dispositivo di pulizia fisso per scale mobili viene applicato il liquido di pulizia (dal serbatoio di acqua pulita) sul marciapiede mobile/sulla scala mobile in funzione. Le spazzole a rulli spingono il liquido di pulizia nel marciapiede mobile e nelle scanalature della scala mobile, in senso contrario alla direzione di funzionamento. Durante la stessa operazione, il liquido di pulizia sporco viene aspirato mediante le spazzole nel serbatoio acqua sporca dell'apparecchio.

Uso conforme a destinazione

Utilizzate questo apparecchio esclusivamente in conformità alle indicazioni fornite da questo manuale d'uso.

- L'apparecchio deve essere utilizzato solo per la pulizia delle superfici di calpestio dei marciapiedi e delle scale mobili.
- La direzione di funzionamento dell'impianto da pulire deve essere impostata in modo tale che il marciapiede/la scala mobile si allontanino dall'apparecchio.
- Per pulire le scale mobili, impiegare l'apparecchio solo nell'estremità inferiore della scala stessa.
- L'apparecchio deve essere equipaggiato solo da accessori e pezzi di ricambio originali.

Protezione dell'ambiente

	<p>Tutti gli imballaggi sono riciclabili. Gli imballaggi non vanno gettati nei rifiuti domestici, ma consegnati ai relativi centri di raccolta.</p>
	<p>Gli apparecchi dismessi contengono materiali riciclabili preziosi e vanno consegnati ai relativi centri di raccolta. Batterie, olio e sostanze simili non devono essere dispersi nell'ambiente. Si prega quindi di smaltire gli apparecchi dismessi mediante i sistemi di raccolta differenziata.</p>

Elementi di comando e di funzione

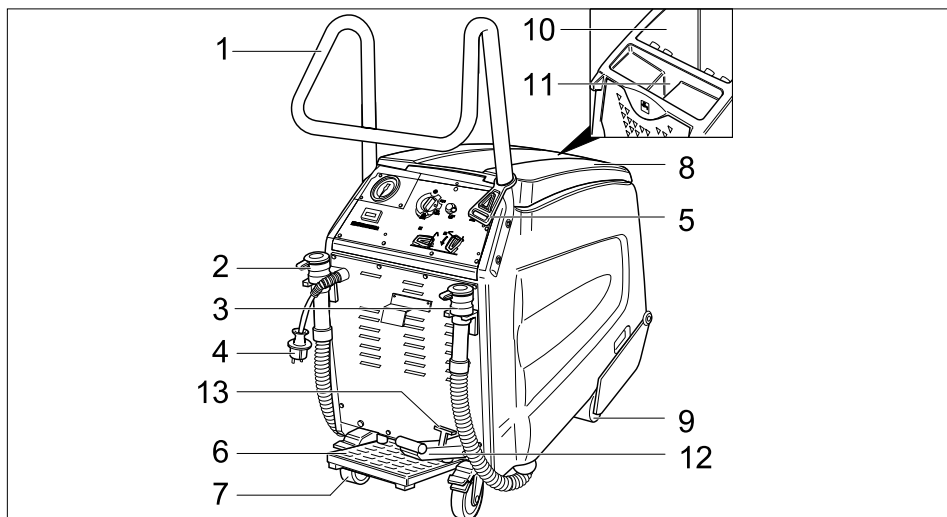

- | | |
|--|---|
| 1 Archetto di spinta | 9 Ruote anteriori |
| 2 Tubo di scarico dell'acqua pulita | 10 Serbatoio acqua sporca |
| 3 Tubo di scarico dell'acqua sporca | 11 Foro di rabbocco serbatoio acqua pulita |
| 4 Spina di alimentazione | 12 Pedale per abbassare/sollevarla testa delle spazzole |
| 5 Gancio fermacavo | 13 Leva per il blocco della testa delle spazzole |
| 6 Pedale | |
| 7 Ruote posteriori con leva di arresto | |
| 8 Coperchio serbatoio acqua sporca | |

Quadro di comando

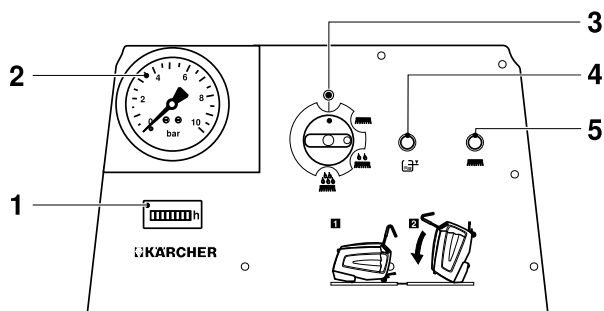

- | | |
|--|--|
| 1 Contatore ore di funzionamento | 5 Spia luminosa "Sovraccarico motore spazzola" |
| 2 Indicatore pressione pompa | |
| 3 Interruttore dell'apparecchio | |
| 4 Spia luminosa "Serbatoio acqua sporca pieno" | |

Prima della messa in funzione

- Rimuovere l'imballo fino al pallet in legno.

Montare l'archetto di spinta

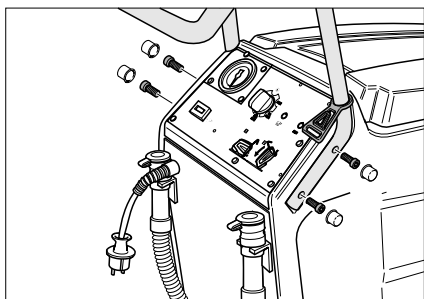

- Inserire l'archetto di spina nelle rientranze dell'apparecchio.
- Fissare l'archetto di spinta con le 4 viti in dotazione.
- Fissare le coperture.
- Agganciare il gancio fermacavo all'archetto di spinta.

Operazione di scarico

- Fissare le ruote posteriori, rimuovere i cubi di legno utilizzati per l'arresto delle ruote.
- Vi sono quattro assi contrassegnate sul fondo del bancale che sono fissate con viti. Svitare le assi.

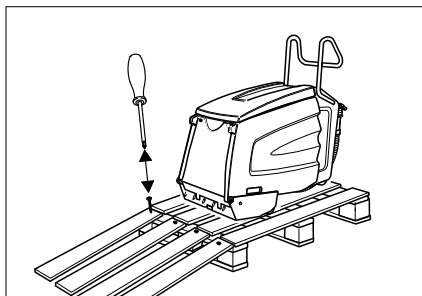

- Appoggiare le assi sul bordo del bancale. Posizionare le assi in modo tale che si trovino davanti alle ruote dell'apparecchio. Fissare le assi con delle viti.
- Fare scendere lentamente l'apparecchio dalla rampa.

Rimuovere la protezione antigelo

Nota

Durante la produzione, l'apparecchio è stato lavato con antigelo. Prima della prima messa in funzione, rimuovere l'antigelo.

- Inserire 10 litri di acqua pulita nel rispettivo serbatoio.
- Azionare il pedale.
- Impostare l'interruttore dell'apparecchio su Pulizia di fondo.
- Fare funzionare l'apparecchio, finché la pressione sul manometro non si abbassa.

Messa in funzione

Preparazione marciapiede/scala mobile

⚠ Pericolo

Rischio di lesioni! L'apparecchio può restare agganciato ed essere trascinato dal marciapiede/scala mobile. Controllare che le superfici di calpestio e il profilo delle scanalature non siano deformati prima di procedere alla pulizia e rimuovere eventuali oggetti incastrati. Accertarsi di conoscere la posizione del pulsante di arresto di emergenza del marciapiede/della scala mobile.

- Bloccare la zona di accesso al marciapiede/alla scala mobile per tutta la durata dei lavori di pulizia e finché le superfici di calpestio non si sono asciugate.
- Mettere in funzione il marciapiede/la scala mobile.
- Accertarsi che entrambi si muovano allontanandosi dall'apparecchio.

Preparazione dell'apparecchio

- Controllare che i pettini e la guida dell'apparecchio siano adatti al modello di marciapiede/scala mobile. Se necessario, sostituire i pettini e la guida.

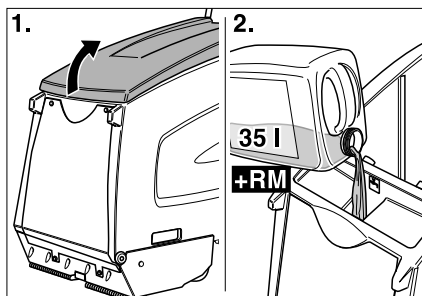

- Aprire il coperchio del serbatoio di acqua pulita.
→ Inserire acqua pulita.

⚠ **Attenzione**

Rischio di danneggiamento. Utilizzare solo i detergenti consigliati. In caso di utilizzo di altri detergenti l'operatore è responsabile del rischio maggiore in relazione alla sicurezza di funzionamento e al rischio di incidenti.

Utilizzare esclusivamente detergenti privi di solventi, di sale e di acido fluoridrico.

Osservare le avvertenze di sicurezza riportate sui detergenti.

Avvertenza

Non utilizzare detergenti molto spumegianti.

- Aggiungere del detergente.
→ Chiudere il coperchio del serbatoio di acqua pulita.
→ Posizionare l'apparecchio davanti alla pedana del marciapiede/della scala mobile.

Funzionamento

⚠ **Pericolo**

Rischio di lesioni!

- Non usare l'apparecchio su superfici inclinate.
- Azionare il pedale solo con un solo piede. L'altro piede deve poggiare stabilmente sul terreno.
- Tenere sempre con almeno una mano l'archetto di spinta.
- Indumenti non aderenti o gioielli possono rimanere incastrati nelle parti in movimento del marciapiede/della scala mobile. Pertanto, togliersi eventuali gioielli e indossare indumenti aderenti e scarpe di sicurezza.

Tipi di pulizia

Il tempo necessario per la pulizia dipende dal grado di sporco e viene suddiviso in tre tipi di pulizia.

Aspirazione a secco



Aspirazione a secco dei marciapiedi/delle scale mobili già pulite.

Pulizia di manutenzione



Pulizia di marciapiedi/scale mobili leggermente sporche (di norma a intervalli brevi e regolari). In questa modalità, l'apparecchio funziona con una quantità di acqua ridotta. La pompa dell'acqua è temporizzata.

Pulizia di fondo



Pulizia di marciapiedi/scale mobili molto sporchi (di norma quando la pulizia non è stata eseguita per un lungo periodo di tempo). Aree particolarmente sporche devono essere pulite manualmente.

Avvertenze per la pulizia

- Pulire innanzitutto manualmente sporco grossolano e non compatto.
- Rimuovere oggetti solidi (ad es. pietre) dalle scanalature della superficie di calpestio.
- Pulire manualmente la parte anteriore dei gradini delle scale mobili.
- Pulire le superfici di calpestio delle guide a sovrapposizione. A questo scopo togliere l'apparecchio dalla posizione di lavoro e spostarlo lateralmente.
- Controllare visivamente le superfici di calpestio durante la pulizia. Devono essere umide ma non bagnate. Non deve restare schiuma.
- Effettuare innanzitutto la pulizia a umido (con liquido di pulizia), poi a secco (posizionare l'interruttore dell'apparecchiatura su Aspirazione a secco).
- Quindi pulire con acqua pulita per eliminare i residui del liquido di pulizia.

Modalità pulizia

⚠ Pericolo

Pericolo di lesioni e di scosse elettriche!
Posare il cavo di prolunga in modo che non venga bloccato o schiacciato, diventando un ostacolo.

- ➔ Inserire la spina di alimentazione.

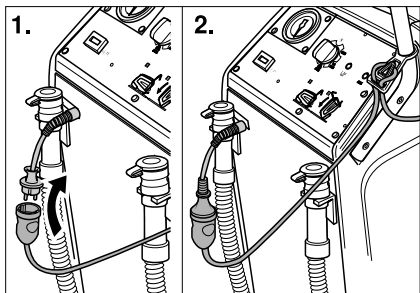

- ➔ Fissare l'estremità del cavo di prolunga appendendola a cappio al gancio fermacavo.
- ➔ Bloccare le ruote posteriori.

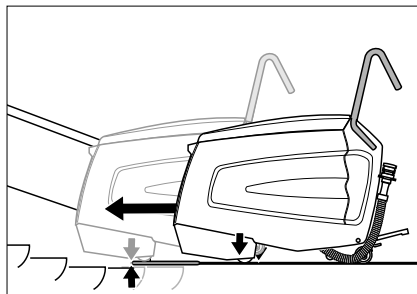

- ➔ Spingere l'apparecchio sulla pedana in modo che le ruote anteriori non tocchino la prima superficie di calpestio del marciapiede/della scala mobile in funzione.
- ➔ Azionare il pedale per abbassare/sollevarre la testa delle spazzole. La testa delle spazzole viene abbassata e si aggancia la leva per il blocco.

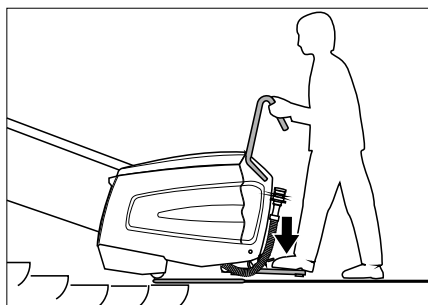

- ➔ Azionare il pedale con un piede e spostare l'apparecchio lateralmente, muovendolo avanti e indietro. L'apparecchio si centra nelle scanalature delle superfici di calpestio. Si sente un rumore.

⚠ Pericolo

Rischio di lesioni! L'apparecchio non deve essere spinto ulteriormente sulla scala mobile. Altrimenti, sussiste il pericolo che l'apparecchio venga trascinato dalla scala mobile. In caso di pericolo, azionare immediatamente il pulsante di arresto di emergenza della scala mobile.

La testa di pulizia deve essere in piano sulla scala mobile.

- ➔ Posizionare l'interruttore dell'apparecchio su Pulizia di manutenzione o su Pulizia di fondo.

L'apparecchio inizia a funzionare.

Nota

Quando il serbatoio dell'acqua sporca è pieno, l'apparecchio si spegne. Per la rimessa in funzione, svuotare il serbatoio dell'acqua sporca e posizionare brevemente l'interruttore dell'apparecchio su "0".

→ Eseguire la pulizia, finché il marciapiede/la scala mobile non hanno compiuto 1-2 giri. Quindi, spostare lateralmente l'apparecchio e avviare un nuovo ciclo di pulizia.

Spostare lateralmente l'apparecchio

→ Posizionare l'interruttore dell'apparecchio su "Aspirazione a secco". L'aspirazione a secco si attiva.

→ Fare scendere la pressione della pompa a 0 bar.

→ Posizionare l'interruttore dell'apparecchio su "0".

→ Rilasciare il pedale.

→ Azionare il pedale per sollevare la testa delle spazzole. La testa della spazzola viene sollevata.

→ Spostare lateralmente l'apparecchio.

→ Azionare il pedale per abbassare/solevare la testa delle spazzole. La testa delle spazzole viene abbassata e si aggancia la leva per il blocco.

→ Azionare il pedale e centrale l'apparecchio nelle scanalature delle superfici di calpestio.

→ Posizionare l'interruttore dell'apparecchio su Pulizia di manutenzione o su Pulizia di fondo.

→ Quindi pulire con acqua pulita per eliminare i residui del liquido di pulizia.

⚠ Pericolo

Rischio di lesioni! Per rabboccare il liquido di pulizia, spostare sempre l'apparecchio dalla posizione di lavoro.

Messa fuori servizio

Concludere la pulizia

→ Posizionare l'interruttore dell'apparecchio su "Aspirazione a secco". L'aspirazione a secco si attiva.

→ Fare scendere la pressione della pompa a 0 bar.

→ Posizionare l'interruttore dell'apparecchio su "0".

→ Rilasciare il pedale.

→ Azionare la leva per il bloccaggio ed il pedale per sollevare la testa delle spazzole. La testa della spazzola viene sollevata.

→ Sbloccare le ruote posteriori.

→ Spostare l'apparecchio dalla posizione di lavoro e allontanarlo dalla pedana, finché non si trova sul terreno.

Spegnere l'apparecchio

→ Staccare la spina.

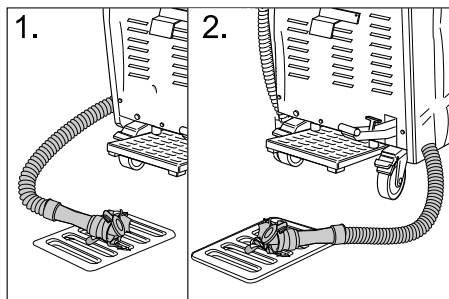

→ Fare scaricare il residuo del liquido di pulizia e smaltirlo.

→ Svuotare il serbatoio dell'acqua sporca e smaltire l'acqua.

→ Pulire l'apparecchio all'interno e all'esterno. Sciacquare i serbatoi con acqua pulita.

→ Posizionare l'apparecchio in un luogo riparato dal gelo e su terreno piano e pulito.

→ Bloccare le ruote posteriori.

→ Rimuovere il blocco del marciapiede/ della scala mobile solo quando l'intera area di lavoro è di nuovo asciutta. Se il marciapiede/la scala mobile sono bagnati, sussiste il pericolo di infortunio dovuto a scivolamento.

Cura e manutenzione

⚠ **Pericolo**

Rischio di lesioni! Prima di effettuare interventi sull'apparecchio:

- Posizionare l'interruttore dell'apparecchio su "0".
- Staccare la spina.
- Bloccare le ruote posteriori.
- Fare scaricare il residuo del liquido di pulizia e smaltirlo.
- Svuotare il serbatoio dell'acqua sporca e smaltire l'acqua.

Pulizia dell'apparecchio

⚠ **Attenzione**

Rischio di danneggiamento! Non rivolgere il getto d'acqua sull'apparecchio e non utilizzare detergenti aggressivi.

- Pulire l'apparecchio esternamente con un panno umido imbevuto di liscivia.
- Lavare internamente il serbatoio dell'acqua sporca.
- Pulire il filtro pelucchi

Intervalli di manutenzione

Posizionare l'apparecchio in posizione di manutenzione

Per eseguire i diversi lavori di controllo e di manutenzione, il dispositivo di pulizia per scale mobili deve essere accessibile dal lato inferiore.

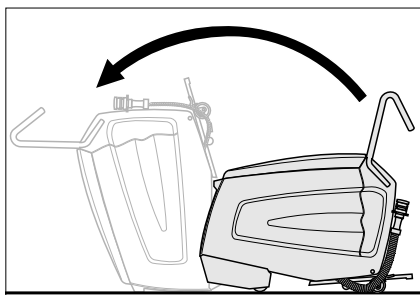

- Ribaltare in avanti l'apparecchio con l'aiuto di un'altra persona, finché non si trova sulla superficie anteriore.

Ogni giorno prima dell'uso

- Controllare la spruzzatura delle bocchette.
- Controllare che le bocchette di aspirazione non siano sporche.
- Controllare la funzione di arresto di emergenza del pedale.
Azionare il pedale, posizionare l'interruttore dell'apparecchio su Aspirazione a secco e fare funzionare l'apparecchio. Rilasciare il pedale. L'apparecchio deve arrestarsi.
Fare eseguire le riparazioni solo dal servizio assistenza.
- Controllare che le ruote posteriori siano bloccate.
Fare eseguire le riparazioni solo dal servizio assistenza.
- Controllare lo stato di usura: spazzole a rulli, spazzole di raccolta, pettini, guida, tubi flessibili, fermaglio e ruote anteriori. Fare sostituire se necessario il fermaglio e le ruote anteriori solo dal servizio assistenza.
- Controllare che il cavo di rete e la spina di alimentazione non siano danneggiati o rotti. Fare eseguire la sostituzione solo dal servizio assistenza o da elettricisti qualificati.

Dopo 100 ore di funzionamento

- Controllare che i componenti di fissaggio siano ben saldi.
- Fare verificare la tensione e l'usura della cinghia di trasmissione (servizio assistenza).

Interventi di manutenzione

Pulire il filtro pelucchi

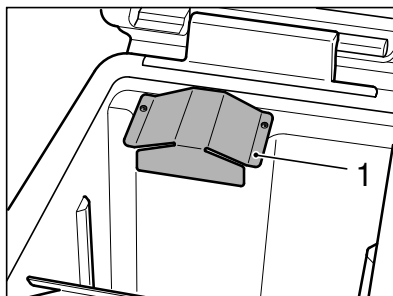

- Svitare la copertura in lamiera con chiave esagonale a testa tonda (Torx).

Nota

Una chiave esagonale a testa tonda (Torx) si trova nel supporto del tubo flessibile di scarico dell'acqua sporca.

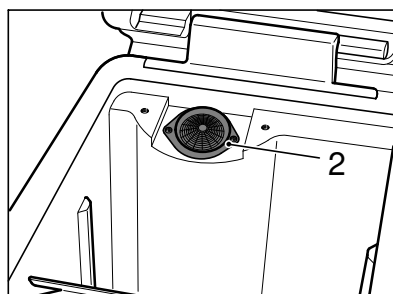

- Pulire il filtro pelucchi
- Avvitare la copertura in lamiera.

Sostituire le spazzole a rulli e di raccolta

- Svitare tutte e 4 le viti e rimuovere il coperchio del supporto.

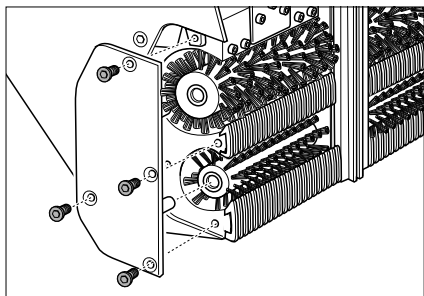

- Estrarre le spazzole a rulli (grandi) e quelle di raccolta (piccole) e sostituirle (fare attenzione agli attacchi esagonali delle spazzole).

Controllare anche i pettini e le bocchette di aspirazione e se necessario, sostituirli o pulirli.

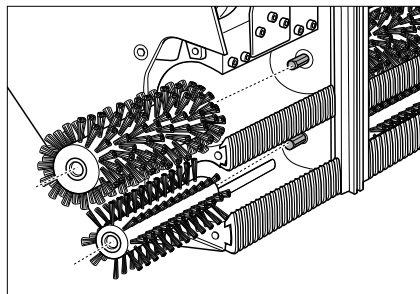

Sostituire i pettini

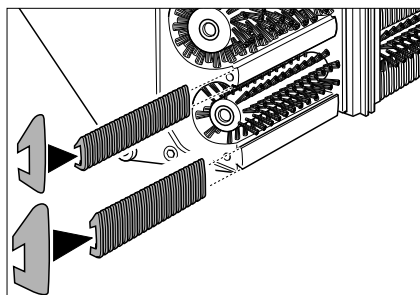

- Estrarre e sostituire i pettini. A questo scopo, spingere il pettine di entrata sulla guida sottile e quello di uscita sulla guida larga.

Pulire le bocchette di aspirazione

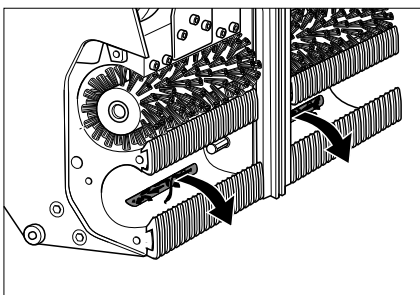

- Rimuovere le impurità dalle bocchette di aspirazione, non spingerle verso l'interno.

Sostituire la guida

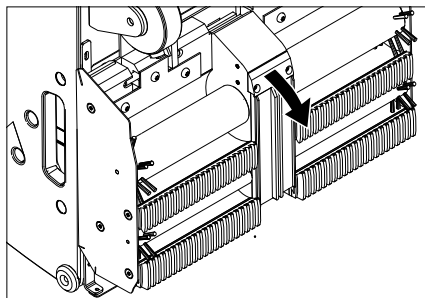

- Allentare le viti di fissaggio del supporto della guida.
- Smontare la guida.
- Montare la nuova guida seguendo la procedura inversa. Attenzione al fissaggio.

Controllare le bocchette e il filtro del liquido di pulizia

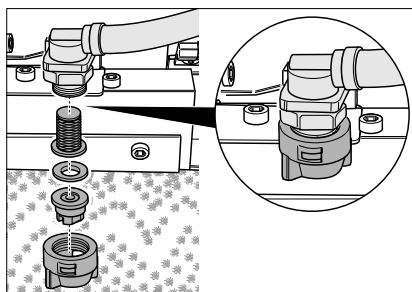

- Allentare i dadi a risvolto. Estrarre la bocchetta, la rondella di guarnizione e il filtro.
- Pulire la bocchetta o inserirne una nuova nei dadi a risvolto.
- Inserire la rondella di guarnizione e il filtro e serrare manualmente i dadi a risvolto.

Sostituire pad

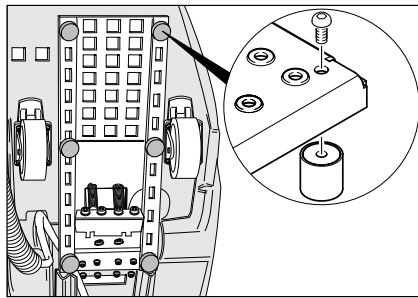

- Svitare il pad con un cacciavite e sostituirlo.

Trasporto

⚠ Pericolo

Rischio di lesioni! Non percorre pendenze superiori a 5°. Non utilizzare mai l'apparecchio su scale/marciapiedi mobili.

Attenzione

Pericolo di lesioni e di danneggiamento! Rispettare il peso dell'apparecchio durante il trasporto.

- Bloccare le ruote posteriori.
- Accertarsi che l'apparecchio non scivoli bloccandolo con cinghie o funi.

Supporto

Attenzione

Pericolo di lesioni e di danneggiamento! Rispettare il peso dell'apparecchio durante la conservazione.

Questo apparecchio può essere conservato solo in ambienti interni.

Guida alla risoluzione dei guasti

⚠ **Pericolo**

Rischio di lesioni! Prima di effettuare interventi sull'apparecchio:

- ➔ Posizionare l'interruttore dell'apparecchio su "0".
- ➔ Staccare la spina.

- ➔ Bloccare le ruote posteriori.
- ➔ Fare scaricare il residuo del liquido di pulizia e smaltirlo.
- ➔ Svuotare il serbatoio dell'acqua sporca e smaltire l'acqua.

Guasto	Rimedio
Il motore/pompa non si avvia o si spegne autonomamente durante il funzionamento.	Svuotare il serbatoio dell'acqua sporca pieno. Azionare il pedale.
La spia luminosa "Serbatoio acqua sporca pieno" si accende.	Svuotare il serbatoio dell'acqua sporca pieno.
Non viene raggiunta la pressione di esercizio minima di 3 bar.	Se il serbatoio dell'acqua pulita è vuoto, riempirlo completamente (35 litri). Controllare la tenuta delle condutture. Se necessario, farle rendere a tenuta dal servizio assistenza. Controllare le bocchette. Fare pulire la pompa dal servizio assistenza.
Le superfici di calpestio pulite sono troppo bagnate.	Verificare l'usura dei pettini, eventualmente sostituirli. Controllare che la guarnizione del coperchio del serbatoio dell'acqua sporca non sia danneggiato, sostituirla se necessario. Verificare l'usura delle spazzole di raccolta, eventualmente sostituirle. Controllare che le bocchette di aspirazione e i tubi flessibili non siano otturati, eventualmente pulirli. Verificare se il coperchio dell'acqua sporca è completamente chiuso. Verificare se sono montati i pettini giusti.
Le superfici di calpestio non sono pulite.	Controllare che le bocchette del liquido di pulizia non siano otturate, eventualmente pulirle o sostituirle. Controllare che la guarnizione del coperchio del serbatoio dell'acqua sporca non sia danneggiato, sostituirla se necessario. Verificare l'usura delle spazzole a rulli e di raccolta, eventualmente sostituirle. Controllare il detergente. Verificare la concentrazione della soluzione detergente. Verificare l'usura delle spazzole di raccolta, eventualmente sostituirle. Verificare se il coperchio dell'acqua sporca è completamente chiuso. Verificare se sono montati i pettini giusti.
La spia luminosa "Sovraccarico motore spazzola" si accende.	Posizionare l'interruttore dell'apparecchio su "0", quindi riportarlo nella posizione di esercizio desiderata. Se il guasto si verifica spesso, chiamare il servizio assistenza. Togliere eventuali nastri o spaghi dalle spazzole.

Dati tecnici

Prestazioni		
Tensione nominale	V	220-240
Frequenza	Hz	50/60
Tensione di comando	V	12
Potenza nominale (max.)	W	1400
Potenza del motore di aspirazione	W	800
Potenza del motore delle spazzole	W	600
Classe di protezione		IPX4
Pressione della pompa	bar	3-4
Consumo di acqua	l/h	25-50
Numero di giri delle spazzole a rulli	1/min	870
Numero di giri spazzole di raccolta	1/min	1090
Dimensioni e pesi		
Larghezza della superficie di lavoro	mm	470
Larghezza	mm	480
Lunghezza	mm	1150
Altezza con archetto di spinta	mm	1050
Altezza senza archetto di spinta	mm	760
Volume del serbatoio di acqua pulita/sporca	l	35/35
Peso di trasporto	kg	ca. 90
Peso totale consentito	kg	ca. 125
Valori rilevati secondo EN 60335-2-72		
Valore complessivo oscillazione	m/s ²	0,3
Dubbio K	m/s ²	0,2
Pressione acustica L _{pA}	dB(A)	<75
Dubbio K _{pA}	dB(A)	2
Pressione acustica L _{WA} + Dubbio K _{WA}	dB(A)	90

Garanzia

Le condizioni di garanzia valgono nel rispettivo paese di pubblicazione da parte della nostra società di vendita competente. Entro il termine di garanzia eliminiamo gratuitamente eventuali guasti all'apparecchio, se causati da difetto di materiale o di produzione. Nei casi previsti dalla garanzia si prega di rivolgersi al proprio rivenditore, oppure al più vicino centro di assistenza autorizzato, esibendo lo scontrino di acquisto.

Dichiarazione di conformità CE

Con la presente si dichiara che la macchina qui di seguito indicata, in base alla sua concezione, al tipo di costruzione e nella versione da noi introdotta sul mercato, è conforme ai requisiti fondamentali di sicurezza e di sanità delle direttive CE. In caso di modifiche apportate alla macchina senza il nostro consenso, la presente dichiarazione perde ogni validità.

Prodotto: Detergente per scale mobili
Modelo: 1.310-xxx

Direttive CE pertinenti
2006/42/CE (+2009/127/CE)
2004/108/CE

Norme armonizzate applicate
EN 55014-1: 2006+A1: 2009+A2: 2011
EN 55014-2: 1997+A1: 2001+A2: 2008
EN 60335-1
EN 60335-2-72
EN 61000-3-2: 2006+A1: 2009+A2: 2009
EN 61000-3-3: 2008
EN 62233: 2008

Norme nazionali applicate

-

I firmatari agiscono su incarico e con la procura dell'amministrazione.

H. Jenner
CEO

S. Reiser
Head of Approbation

Responsabile della documentazione:
S. Reiser

Alfred Kärcher GmbH & Co. KG
Alfred-Kärcher-Str. 28 - 40
71364 Winnenden (Germany)
Tel.: +49 7195 14-0
Fax: +49 7195 14-2212

Winnenden, 2014/01/01

Accessori e ricambi

Pericolo

Pericolo di lesioni e di scosse elettriche! Gli interventi di riparazione dell'apparecchio vanno eseguiti esclusivamente dal servizio assistenza autorizzato.

- Impiegare esclusivamente accessori e ricambi autorizzati dal produttore. Accessori e ricambi originali garantiscono che l'apparecchio possa essere impiegato in modo sicuro e senza disfunzioni.
- La lista dei pezzi di ricambio più comuni è riportata alla fine del presente manuale d'uso.
- Maggiori informazioni sulle parti di ricambio sono reperibili al sito www.kaercher.com alla voce "Service".

Accessori

Accessori	Modello	Codice componente	Descrizione
Spazzole a rulli, morbide (standard)		5.762-266.0	Spazzola a rulli per pulizia di manutenzione (l'apparecchio ha bisogno di 2 pezzi).
Spazzole a rulli, dure		5.762-267.0	Spazzola a rulli per pulizia di fondo, per sporco incrostato (l'apparecchio ha bisogno di 2 pezzi).
Spazzole di raccolta		5.762-268.0	Per facilitare il trasporto dell'acqua sporca dal marciapiede/dalla scala mobile alle bocchette di aspirazione (l'apparecchio ha bisogno di 2 pezzi).
Pettini di entrata, blu	Kone	6.369-509.0	Pettini per adattare l'apparecchio al rispettivo modello di marciapiede/scala mobile (set con 2 pezzi).
Pettini di uscita, blu	Kone	6.369-519.0	
Pettini di entrata, neri	OTIS	6.369-510.0	
Pettini di uscita, neri	OTIS	6.369-520.0	
Pettini di entrata, verdi	Schindler	6.369-511.0	
Pettini di uscita, verdi	Schindler	6.369-521.0	
Pettini di entrata, bianchi	CNIM	6.369-512.0	
Pettini di uscita, bianchi	CNIM	6.369-522.0	
Raschiatore per scanalature	Kone und Schindler	6.369-507.0	Per la pulizia preliminare manuale (rimozione di pietre, gomma da masticare e altro sporco resistente).
	OTIS und Thyssen	6.369-508.0	
Set Handpads	Kone	6.369-513.0	Per la pulizia manuale della parte anteriore delle superfici di calpestio (set con 5 pad verdi).
	OTIS	6.369-514.0	
	Schindler	6.369-515.0	
	Thyssen	6.369-516.0	
Detergente	RM 758		Per la pulizia meccanica.
Detergente	RM 759		Per la pulizia di fondo (30 kg). Per la pulizia manuale di punti molto sporchi.



Lees vóór het eerste gebruik van uw apparaat deze originele gebruiksaanwijzing, ga navenant te werk en bewaar hem voor later gebruik of voor een latere eigenaar.

Inhoudsopgave

Veiligheidsinstructies	NL . . . 1
Functie	NL . . . 1
Reglementair gebruik	NL . . . 1
Zorg voor het milieu	NL . . . 2
Elementen voor de bediening en de functies	NL . . . 3
Voor de inbedrijfstelling	NL . . . 4
Inbedrijfstelling	NL . . . 4
Werking	NL . . . 5
Buitenwerkingstelling	NL . . . 7
Onderhoud	NL . . . 8
Vervoer	NL . . 10
Opslag	NL . . 10
Hulp bij storingen	NL . . 11
Technische gegevens	NL . . 12
Garantie	NL . . 12
EG-conformiteitsverklaring	NL . . 13
Toebehoren en reserveonderdelen	NL . . 13

Veiligheidsinstructies

Voor exploitanten:

Vergewis u ervan dat alle gebruikers van dit apparaat vertrouwd zijn met de inhoud van deze gebruiksaanwijzing en met de nationale voorschriften inzake arbeidsveiligheid. De gebruikers moeten vakkundig onderdicht zijn over de bediening van het apparaat.

Voor gebruikers:

Gelieve voor het gebruik van het apparaat deze gebruiksaanwijzing en de bijgevoegde brochure Veiligheidsinstructies voor borstelreinigungsapparaten en sproei-extractieapparaten, nr. 5.956-251.0 te lezen, in acht te nemen en overeenkomstig te handelen.

Veiligheidsinrichtingen

Beveiligingselementen dienen ter bescherming van de gebruiker en mogen niet buiten gebruik gesteld worden of in de functie omgaan worden.

Voetpedaal

Het apparaat kan uitsluitend gestart worden indien de voetpedaal volledig ingedrukt is. Na het loslaten van het voetpedaal stopt de machine.

Functie

Door de roltrapreiniger wordt reinigingsvloeistof (uit het schoonwaterreservoir op de lopende band / roltrap aangebracht. De walsborstels borstelen daarbij de reinigingsvloeistof tegen de looprichting in de gleuven van de loopband / roltrap. In dezelfde werkstap wordt de verontreinigde reinigingsvloeistof via opnameborstels in het vuilwaterreservoir van het apparaat gezogen.

Reglementair gebruik

Gebruik dit apparaat uitsluitend volgens de gegevens in deze gebruiksaanwijzing.

- Het apparaat mag uitsluitend gebruikt worden voor het reinigen van loopvlakken van loopbanden en roltrappen.
- De looprichting van de te reinigen installatie moet zodanig ingesteld zijn dat de loopband / roltrap zich van het apparaat weg beweegt.
- Voor de reiniging van roltrappen mag het apparaat alleen aan het onderste uiteinde van de roltrap gebruikt worden.
- Het apparaat mag alleen uitgerust worden met originele toebehoren en reserveonderdelen.

Zorg voor het milieu

	<p>Het verpakkingsmateriaal is herbruikbaar. Deponeer het verpakkingsmateriaal niet bij het huishoudelijk afval, maar bied het aan voor hergebruik.</p>
	<p>Onbruikbaar geworden apparaten bevatten waardevolle materialen die geschikt zijn voor hergebruik. Lever de apparaten daarom in bij een inzamelpunt voor herbruikbare materialen. Batterijen, olie en dergelijke stoffen mogen niet in het milieu belanden. Verwijder overbodig geworden apparatuur daarom via geschikte inzamelpunten.</p>

Elementen voor de bediening en de functies

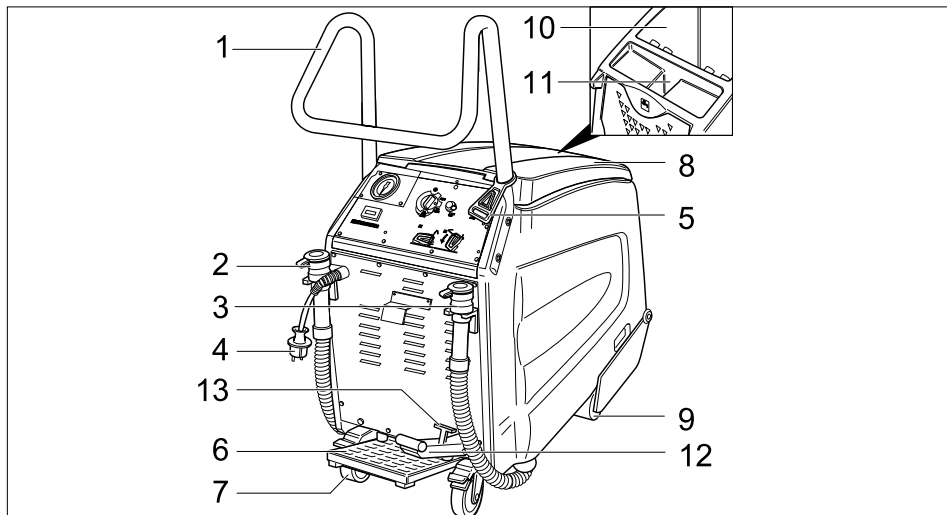

- | | |
|---------------------------------------|--|
| 1 Duwbeugel | 9 Voorste wielen |
| 2 Aftapslang schoon water | 10 Vuilwaterreservoir |
| 3 Aftapslang vuil water | 11 Vulopening verswaterreservoir |
| 4 Netstekker | 12 Pedaal voor het omhoog / omlaag brengen van de borstelstrop |
| 5 Snoerontlastingshaak | 13 Hendel voor het vergrendelen van de borstelstrop |
| 6 Voetpedaal | |
| 7 Achterste wielen met vastzethefboom | |
| 8 Deksel reservoir vuil water | |

Bedieningspaneel

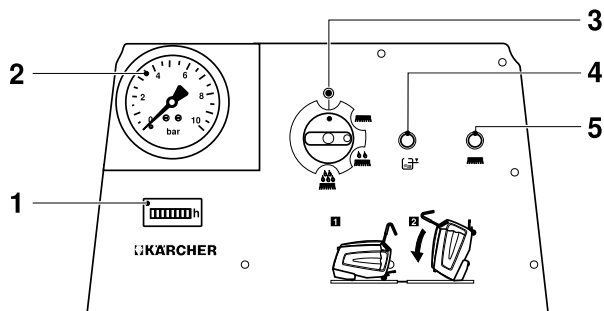

- | | |
|---|---|
| 1 Bedrijfsurenteller | 5 Controlelampje "Overbelasting borstelmotor" |
| 2 Weergave pompdruk | |
| 3 Apparaatschakelaar | |
| 4 Controlelampje "Vuilwaterreservoir vol" | |

Voor de inbedrijfstelling

- Verpakking verwijderen tot op de houten pallet.

Duwbeugel monteren

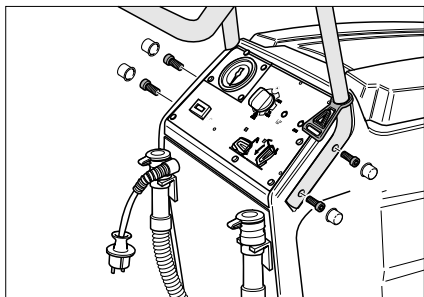

- Duwbeugel in de uitsparingen aan het apparaat plaatsen.
- Duwbeugel met de 4 bijgevoegde schroeven bevestigen.
- Afdekking bevestigen.
- Snoerontlastingshaak in de duwbeugel hangen.

Afladen

- Achterste wielen vastzetten, blokken voor de vergrendeling van de wielen verwijderen.
- Vier gemarkeerde vloerplanken van de pallet zijn met schroeven bevestigd. Schroef deze planken er af.

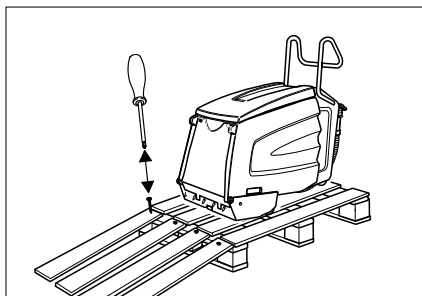

- Leg de planken op de kant van de pallet. Plaats de planken zo, dat ze voor de wielen van het apparaat liggen. Bevestig de planken met de schroeven.
- Apparaat langzaam van de losplank schuiven.

Antivriesmiddel verwijderen

Instructie

Bij de productie werd het apparaat gespoeld met antivriesmiddel. Voor de eerste inbedrijfstelling moet het antivriesmiddel verwijderd worden.

- 10 liter vers water in het schoonwaterreservoir vullen.
- Voetpedaal induwen.
- Apparaatschakelaar instellen op basisreiniging.
- Apparaat laten draaien tot de druk op de manometer daalt.

Inbedrijfstelling

Vorbereiding loopband / roltrap

⚠ Gevaar

Verwondingsgevaar! Het apparaat kan blijven hangen en meegetrokken worden door de loopband / roltrap. Loopvlakken en gleufprofiel voor de reiniging controleren op vervorming en vastgeklemde voorwerpen verwijderen. Zorg er voor noodgevallen voor dat u weet waar de noodstopknop van de loopband / roltrap zich bevindt.

- Loopband / roltrap ruim afzetten zolang gereinigd wordt en de loopvlakken nog vochtig zijn.
- Loopband / roltrap inschakelen.
- Garanderen dat de looprichting van de loopband / roltrap van het apparaat weg loopt.

Vorbereiding apparaat

- Controleren of kammen en geleiderails van het apparaat afgestemd zijn op het fabrikaat van de loopband / roltrap. Indien nodig kammen en geleiderails vervangen.

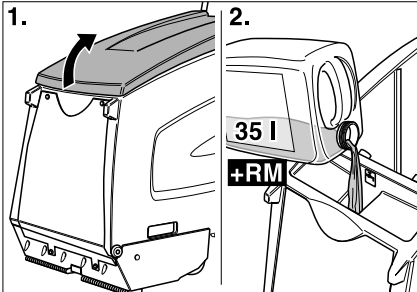

- Deksel van het verswaterreservoir openen.
→ Vers water vullen.

⚠ Waarschuwing

Beschadigingsgevaar. Alleen aanbevolen reinigingsmiddelen gebruiken. In geval van andere reinigingsmiddelen draagt de exploitant het verhoogde risico inzake bedrijfsveiligheid en ongevallengevaar. Alleen reinigingsmiddelen gebruiken die vrij zijn van oplosmiddelen, zout- en vloei-zuur.

Veiligheidsinstructies op de reinigingsmiddelen in acht nemen.

Instructie

Geen sterk schuimend reinigingsmiddel gebruiken.

- Reinigingsmiddel vullen.
→ Deksel van het verswaterreservoir sluiten.
→ Apparaat voor het bordes van de loopband / roltrap rijden.

Werking

⚠ Gevaar

Verwondingsgevaar!

- *Apparaat niet op hellende oppervlakken gebruiken.*
- *Voetpedaal maar met één voet bedienen. De andere voet moet vast en stevig op de grond blijven staan.*
- *Duwbeugel altijd met minstens één hand vasthouden.*
- *Loszittende kledingstukken of juwelen kunnen gegrepen worden door bewegende delen van de loopband / roltrap. Daarom juwelen weggelaten en nauwaansluitende kledij en veiligheidsschoenen dragen.*

Soorten reiniging

De reinigingsduur is afhankelijk van de vervuilingsgraad en wordt onderverdeeld in drie soorten.

Droogzuigen



Droogzuigen van de reeds gereinigde loopband / roltrap.

Onderhoudsreiniging



Reiniging van licht vervuilde loopbanden / roltrappen (in de regel volgens korte, regelmatige intervallen). In die instelling werkt het apparaat met een beperkte waterhoeveelheid. De waterpomp klokt.

Basisreiniging



Reiniging van sterk vervuilde loopbanden / roltrappen (in de regel indien gedurende een lange periode niet werd gereinigd). Bijzonder sterk vervuilde zones moeten manueel voorgereinigd worden.

Instructies voor de reiniging

- Grof, los vuil eerst met de hand verwijderen.
- Vastzittende voorwerpen (bijv. stenen) uit de gleuven van het loopvlak verwijderen.
- Kopvlakken van de treden van roltrappen met de hand reinigen.
- Loopvlakken in overlappende banen reinigen. Daartoe het apparaat uit de werkpositie nemen en zijdelings verplaatsen.
- Loopvlakken tijdens de reiniging observeren. Ze moeten vochtig maar niet nat zijn. Er mag geen schuim achterblijven.
- Eerst vochtig (met reinigingsvloeistof), dan droog (apparaatschakelaar op droogzuigen) reinigen.
- Tenslotte een keer met zuiver water reinigen om de resten van de reinigingsvloeistof te verwijderen.

Reinigingswerking

⚠ Gevaar

Verwondings- en stroomschokgevaar! Verlengings snoeren altijd zodanig leggen dat ze niet vastgeklemd of gekneld kunnen worden en geen struikelgevaar vormen.

- Steek de netstekker in de contactdoos.

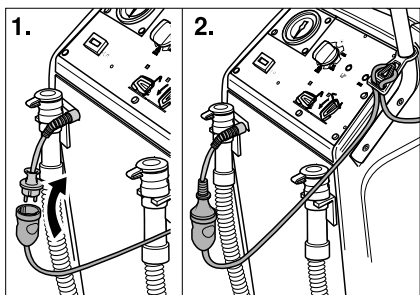

- Einde van het verlengings snoer als lus in de snoerontlastingshaak hangen.
- Achterste wielen arrêteren.

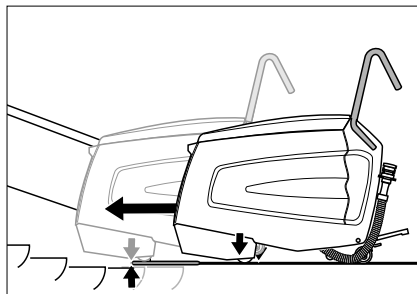

- Apparaat zodanig op het bordes schuiven dat de voorste wielen het eerste loopvlak van de lopende band / roltrap niet raken.
- Pedaal voor het omlaag brengen van de borstelkop induwen. Borstelkop wordt neergelaten en hendel voor de vergrendeling klikt vast.

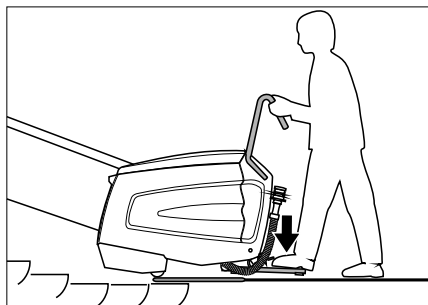

- Voetpedaal met één voet induwen en daarbij het apparaat zijdelings wat heen en weer bewegen. Het apparaat centreert zich in de gleuven van de loopvlakken, daarna is een ruisen hoorbaar.

⚠ Gevaar

Verwondingsgevaar! Het apparaat mag niet verder dan hieronder weergegeven op de roltrap geschoven worden. Anders bestaat het gevaar dat het apparaat door de roltrap wordt meegesleurd. Bij gevaar onmiddellijk de noodstopknop van de roltrap indrukken.

De reinigingskop moet vlak op de roltrap liggen.

- Apparaatschakelaar op onderhoudsreiniging of basisreiniging zetten.

Apparaat start.

Instructie

Bij een vol vuilwaterreservoir schakelt het apparaat uit. Voor een herstart het vuilwaterreservoir leegmaken en de apparaatschakelaar kort op „0“ zetten.

- Reiniging uitvoeren tot de loopband / roltrap 1 tot 2 cycli uitgevoerd heeft. Vervolgens het apparaat zijdelings verplaatsen en een nieuwe reinigingsproces starten.

Apparaat zijdelings verplaatsen

- Apparaatschakelaar op stand Droogzuigen zetten. Droogzuigen wordt geactiveerd.
- Pompdruk laten zakken tot 0 bar.
- Apparaatschakelaar op „0“ stellen.
- Voetpedaal ontlasten.
- Pedaal voor het omhoog brengen van de borstelkop induwen. Borstelkop wordt omhoog gebracht.
- Apparaat zijdelings verplaatsen.
- Pedaal voor het omlaag brengen van de borstelkop induwen. Borstelkop wordt neergelaten en hendel voor de vergrendeling klikt vast.
- Voetpedaal induwen en apparaat in gleuven van de loopvlakken centreren.
- Apparaatschakelaar op onderhoudsreiniging of basisreiniging zetten.
- Tenslotte een keer met zuiver water reinigen om de resten van de reinigingsvloeistof te verwijderen.

⚠ Gevaar

Verwondingsgevaar! Voor het navullen van reinigingsvloeistof het apparaat altijd uit de werkpositie wegrijden.

Buitenwerkingstelling

Reiniging beëindigen

- Apparaatschakelaar op stand Droogzuigen zetten. Droogzuigen wordt geactiveerd.
- Pompdruk laten zakken tot 0 bar.
- Apparaatschakelaar op „0“ stellen.
- Voetpedaal ontlasten.
- Hendel voor het vergrendelen en pedaal voor het optillen van de borstelkop bedienen. Borstelkop wordt omhoog gebracht.
- Achterste wielen loszetten.
- Apparaat uit de werkpositie en van het bordes wegrijden tot het op vaste bodem staat.

Apparaat uitzetten

- Netstekker uittrekken.

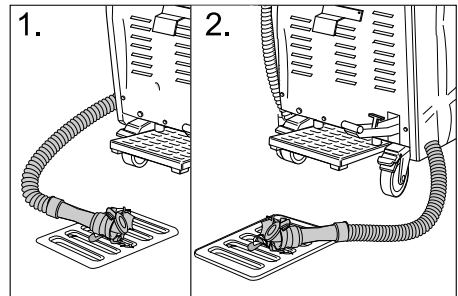

- Resterende reinigingsvloeistof aflaten en verwijderen.
- Vuil water aftappen en verwijderen.
- Apparaat aan de binnen- en buitenkant reinigen. Reservoirs met zuiver water spoelen.
- Apparaat alleen in een vorstvrije ruimte en op effen, propere bodem plaatsen.
- Achterste wielen arrêteren.
- Afzetting van de loopband / roltrap pas wegnemen als de volledige werkzone droog is. Bij nattigheid op de loopband / roltrap bestaat ongevaar door uitglijden.

Onderhoud

⚠ **Gevaar**

Verwondingsgevaar! Voor alle werkzaamheden aan het apparaat:

- Apparaatschakelaar op „0“ stellen.
- Netstekker uittrekken.
- Achterste wielen arrêteren.
- Resterende reinigingsvloeistof aflaten en verwijderen.
- Vuil water aftappen en verwijderen.

Apparaat reinigen

⚠ **Waarschuwing**

Beschadigingsgevaar! Apparaat niet met water afsproeien en geen agressieve reinigingsmiddelen gebruiken.

- Apparaat aan de buitenkant met een vochtige, in mild zeepsop gedrenkte doek reinigen.
- Vuilwaterreservoir aan de binnenkant schoonvegen.
- Pluizenzeef reinigen.

Onderhoudsintervallen

Apparaat in de onderhoudspositie kantelen

Om verschillende controle- en onderhoudswerkzaamheden te kunnen uitvoeren, moet de roltrapreiniger aan de onderkant toegankelijk zijn.

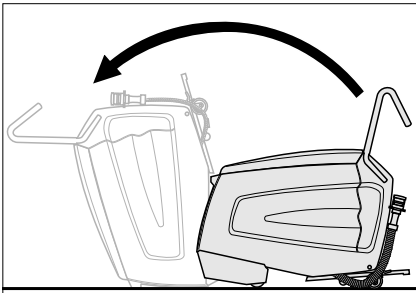

- Apparaat samen met een tweede persoon naar voren kantelen tot het op het voorste behuizingsvlak staat.

Dagelijks voor gebruik

- Sproeibeeld van de sproeiërs controleren.
- Zuigstukken controleren op verontreiniging.
- Noodstopfunctie van de voetpedaal controleren.
Voetpedaal induwen, apparaatschakelaar op droogzuigen zetten, apparaat moet starten. Voetpedaal loslaten, apparaat moet stoppen.
Reparatie alleen laten uitvoeren door de klantendienst.
- Vergrendeling van de achterste wielen controleren.
Reparatie alleen laten uitvoeren door de klantendienst.
- Controleren op slijtage:
Walsborstels, opnameborstels, kammen, geleiderails, slangen, stoppers en voorste wielen. Stoppers en voorste wielen indien nodig alleen door de klantendienst laten vervangen.
- Stroomkabel en stekker controleren op beschadiging en breuk. Vervanging uitsluitend door de klantendienst of een electricien laten uitvoeren.

Na 100 bedrijfsuren

- Alle bevestigingsonderdelen controleren op stabiliteit.
- Aandrijfriem laten controleren op spanning en slijtage (klantendienst).

Onderhoudswerkzaamheden

Pluizenzef reinigen

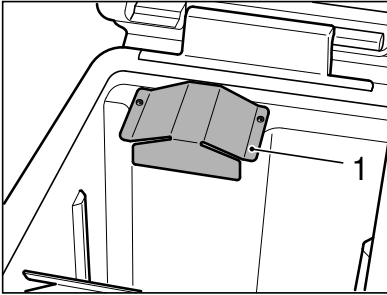

- Plaatafdekking met ronde binnenzeskantsleutel (Torx) losschroeven.

Instructie

Een ronde binnenzeskantsleutel (Torx) bevindt zich in de houder van de aftapslang voor vuil water.

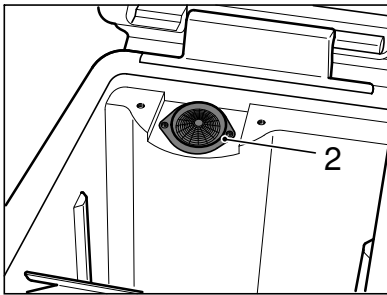

- Pluizenzef reinigen.
- Plaatafdekking aanschroeven.

Walsborstels en opnameborstels vervangen

- Alle 4 schroeven uitdraaien en lagerdeksel wegnemen.

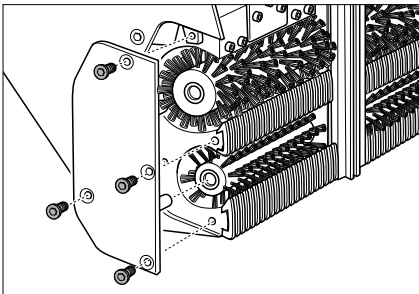

- Walsborstels (groot) en opnameborstels (klein) uittrekken en vervangen

(zeskantopnamen van de borstels in acht nemen!).

Kammen en zuigstukken bij die stap eveneens controleren en indien nodig vervangen of reinigen.

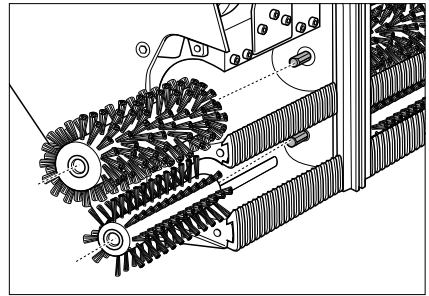

Kammen vervangen

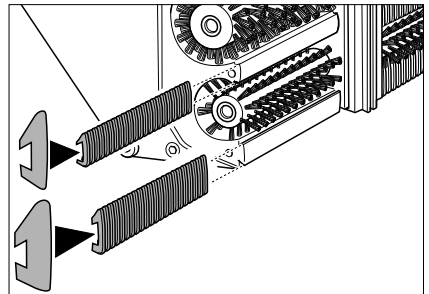

- Kammen uittrekken en vervangen. Daartoe de inlooplampen op de smalle en de uitlopkammen op de brede rail schuiven.

Zuigstukken reinigen

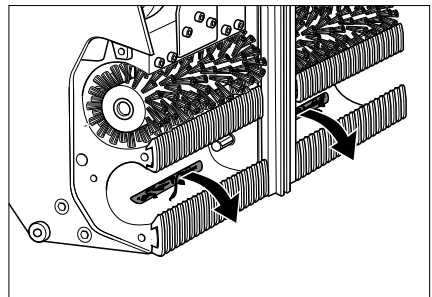

- Verontreinigingen uit de zuigstukken trekken, er niet induwen.

Geleiderail vervangen

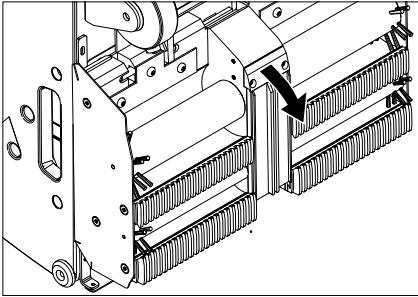

- Bevestigingsschroeven van de houder voor de geleiderail losdraaien.
- Geleiderail demonteren.
- Montage van de nieuwe geleiderail in de omgekeerde volgorde. Letten op stabiliteit.

Sproeiers en filter voor reinigingsvloeistof controleren

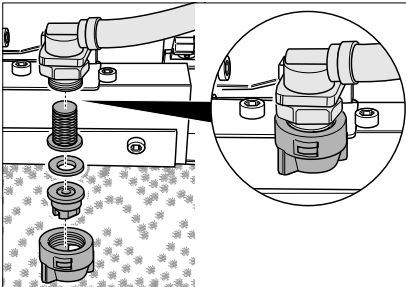

- Wartelmoer losdraaien. Sproeier, dichtingsring en zeef eruitnemen.
- Sproeier reinigen of nieuwe sproeier in de wartelmoer plaatsen.
- Dichtingsring en zeef plaatsen en wartelmoer met de hand aanspannen.

Beschermers vervangen

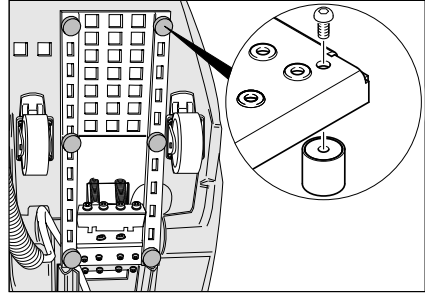

- Beschermers met een schroevendraai-er losschroeven en vervangen.

Vervoer

⚠ Gevaar

Verwondingsgevaar! Geen hellingen van meer dan 5° berijden. Apparaat nooit op de roltrap / loopband transporteren.

Voorzichtig

Gevaar voor letsels en beschadigen! Houd bij het transport rekening met het gewicht van het apparaat.

- Achterste wielen arrêteren.
- Apparaat met spanriemen en kabels beveiligen tegen verschuiven.

Opslag

Voorzichtig

Gevaar voor letsel en beschadiging! Het gewicht van het apparaat bij opbergen in acht nemen.

Het apparaat mag alleen binnen worden opgeborgen.

Hulp bij storingen

⚠ **Gevaar**

Verwondingsgevaar! Voor alle werkzaamheden aan het apparaat:

- Apparaatschakelaar op „0“ stellen.
- Netstekker uittrekken.

- Achterste wielen arrêteren.
- Resterende reinigingsvloeistof aflaten en verwijderen.
- Vuil water aftappen en verwijderen.

Storing	Oplossing
Motor/pomp start niet of schakelt tijdens de werking zelfstandig uit.	Vuilwaterreservoir vol, leegmaken. Voetpedaal induwen.
Controlelampje "Vuilwaterreservoir vol" brandt.	Vuilwaterreservoir vol, leegmaken.
Arbeidsdruk van minimum 3 bar wordt niet bereikt.	Indien het schoonwaterreservoir leeg is, volledig vullen (35 liter). Leidingsysteem op ondichtheden controleren. Indien nodig de klantendienst contacteren voor het afdichten. Sproeiers controleren. Pomp door de klantendienst laten reinigen.
Gereinigde loopvlakken zijn te nat.	Kammen op slijtage controleren, indien nodig vervangen. Afdichting van het deksel van het vuilwaterreservoir controleren op beschadiging, indien nodig vervangen. Opnameborstels op slijtage controleren, indien nodig vervangen. Zuigstukken en zuigslangen op verstopping controleren, indien nodig reinigen. Controleren of het deksel van het vuilwaterreservoir volledig gesloten is. Controleren of de juiste kammen gemonteerd zijn.
Gereinigde loopvlakken zijn niet proper.	Sproeiers voor reinigingsvloeistof controleren op verstopping, indien nodig reinigen of vervangen. Afdichting van het deksel van het vuilwaterreservoir controleren op beschadiging, indien nodig vervangen. Walsborstels en opnameborstels op slijtage controleren, indien nodig vervangen. Reinigingsmiddel controleren. Concentratie van de reinigungsoplossing controleren. Opnameborstels op slijtage controleren, indien nodig vervangen. Controleren of het deksel van het vuilwaterreservoir volledig gesloten is. Controleren of de juiste kammen gemonteerd zijn.
Controlelampje "Overbelasting borstelmotor" brandt.	Apparaatschakelaar op „0“ zetten, vervolgens opnieuw in de gewenste stand draaien. Indien de storing vaker optreedt, klantendienst raadplegen. Banden of snoeren van borstels verwijderen.

Technische gegevens

Capaciteit		
Nominale spanning	V	220-240
Frequentie	Hz	50/60
Stuurspanning	V	12
Nominaal vermogen (max.)	W	1400
Vermogen zuigmotor	W	800
Vermogen borstelmotor	W	600
Veiligheidsklasse		IPX4
Pompdruk	bar	3-4
Waterverbruik	l/h	25-50
Toerental walsborstel	1/min	870
Toerental opnameborstel	1/min	1090
Maten en gewichten		
Werkbreedte	mm	470
Breedte	mm	480
Lengte	mm	1150
Hoogte met duwbeugel	mm	1050
Hoogte zonder duwbeugel	mm	760
Volume reservoirs schoon/vuil water	l	35/35
Transportgewicht	kg	ca. 90
Toelaatbaar totaalgewicht	kg	ca. 125
Berekende waarden volgens EN 60335-2-72		
Totale bewegingswaarde	m/s ²	0,3
Onzekerheid K	m/s ²	0,2
Geluidsdrukkniveau L _{pA}	dB(A)	<75
Onzekerheid K _{pA}	dB(A)	2
Geluidskrachtniveau L _{WA} + onveiligheid K _{WA}	dB(A)	90

Garantie

In ieder land zijn de door ons bevoegde verkoopkantoor uitgegeven garantiebepalingen van toepassing. Eventuele storingen aan het apparaat verhelpen wij zonder kosten binnen de garantietermijn, mits een materiaal of fabrieksfout de oorzaak van deze storing is. Neem bij klachten binnen de garantietermijn contact op met uw leverancier of de dichtstbijzijnde klantenservicewerkplaats en neem uw aankoopbewijs mee.

EG-conformiteitsverklaring

Hierbij verklaren wij dat de hierna vermelde machine door haar ontwerp en bouwwijze en in de door ons in de handel gebrachte uitvoering voldoet aan de betreffende fundamentele veiligheids- en gezondheidseisen, zoals vermeld in de desbetreffende EG-richtlijnen. Deze verklaring verliest haar geldigheid wanneer zonder overleg met ons veranderingen aan de machine worden aangebracht.

Product: Rulletrapvasker
Type: 1.310-xxx

Van toepassing zijnde EG-richtlijnen
2006/42/EG (+2009/127/EG)
2004/108/EG

Toegepaste geharmoniseerde normen
EN 55014-1: 2006+A1: 2009+A2: 2011
EN 55014-2: 1997+A1: 2001+A2: 2008
EN 60335-1
EN 60335-2-72
EN 61000-3-2: 2006+A1: 2009+A2: 2009
EN 61000-3-3: 2008
EN 62233: 2008

Toegepaste landelijke normen
-

De ondergetekenden handelen in opdracht en met volmacht van de bedrijfsleiding.

H. Jenner
CEO

S. Reiser
Head of Approval

Gevolmachtigde voor de documentatie:
S. Reiser

Alfred Kärcher GmbH & Co. KG
Alfred Kärcher-Str. 28 - 40
71364 Winnenden (Germany)
Tel.: +49 7195 14-0
Fax: +49 7195 14-2212

Winnenden, 2014/01/01

Toebehoren en reserveonderdelen

Gevaar

Verwondings- en stroomschokgevaar! Reparatiwerkzaamheden aan het apparaat mogen uitsluitende uitgevoerd worden door een geautoriseerde klantendienst.

- Er mogen uitsluitend toebehoren en reserveonderdelen gebruikt worden die door de fabrikant zijn vrijgegeven. Originale toebehoren en reserveonderdelen bieden de garantie van een veilig en storingsvrije werking van het apparaat.
- Een selectie van de meest frequent benodigde reserveonderdelen vindt u achteraan in de gebruiksaanwijzing.
- Verdere informatie over reserveonderdelen vindt u op www.kaercher.com bij Service.

Accessoires

Toebehoren	Type	Onderdelen-nr.	Beschrijving
Walsborstels, zacht (standaard)		5.762-266.0	Walsborstel voor de onderhoudsreiniging (apparaat heeft er twee nodig).
Walsborstels, hard		5.762-267.0	Walsborstel voor de basisreiniging, voor hardnekkig vuil (apparaat heeft er twee nodig).
Opnameborstels		5.762-268.0	Voor de ondersteuning van het vuilwatertransport van de loopband / roltrap naar de zuigstukken (apparaat heeft er twee nodig).
Inloopkammen, blauw	Kone	6.369-509.0	Kammen voor de aanpassing van het apparaat aan het overeenkomstige loopband / roltrap-fabriekaat (set met twee stuks).
Uitloopkammen, blauw	Kone	6.369-519.0	
Inloopkammen, zwart	OTIS	6.369-510.0	
Uitloopkammen, zwart	OTIS	6.369-520.0	
Inloopkammen, groen	Schindler	6.369-511.0	
Uitloopkammen, groen	Schindler	6.369-521.0	
Inloopkammen, wit	CNIM	6.369-512.0	
Uitloopkammen, wit	CNIM	6.369-522.0	
Gleufkrabber	Kone und Schindler	6.369-507.0	Voor de manuele voorreiniging (verwijdering van stenen, kauwgom en andere vastzittende voorwerpen).
	OTIS und Thyssen	6.369-508.0	
Set Handpads	Kone	6.369-513.0	Voor de manuele reiniging van de kopvlakken van de treden (set met 5 groenen pads).
	OTIS	6.369-514.0	
	Schindler	6.369-515.0	
	Thyssen	6.369-516.0	
Reinigingsmiddel	RM 758		Voor de machinale reiniging.
Reinigingsmiddel	RM 759		Voor de basisreiniging (30 kg). Voor de manuele reiniging van sterk verontreinigde plaatsen.



Antes del primer uso de su aparato, lea este manual original, actúe de acuerdo a sus indicaciones y guárdelo para un uso posterior o para otro propietario posterior.

Índice de contenidos

Indicaciones de seguridad	ES . . . 1
Función	ES . . . 1
Uso previsto	ES . . . 1
Protección del medio ambiente	ES . . . 2
Elementos de operación y funcionamiento	ES . . . 3
Antes de la puesta en marcha	ES . . . 4
Puesta en marcha	ES . . . 4
Funcionamiento	ES . . . 5
Puesta fuera de servicio.	ES . . . 7
Cuidados y mantenimiento.	ES . . . 8
Transporte	ES . . 10
Almacenamiento	ES . . 10
Ayuda en caso de avería	ES . . 11
Datos técnicos	ES . . 12
Garantía	ES . . 12
Declaración de conformidad CE	ES . . 13
Accesorios y piezas de repuesto	ES . . 13

Indicaciones de seguridad

Para el propietario:

Asegúrese, de que todos los usuarios del aparato estén familiarizados con instrucciones de uso y con las normativas nacionales sobre seguridad en el trabajo. Los usuarios tienen que estar formados técnicamente en el manejo del aparato.

Para usuarios:

Antes de utilizar por primera vez el aparato, lea y tenga en cuenta el presente manual de instrucciones y el folleto adjunto relativo a las indicaciones de seguridad para aparatos de limpieza con cepillos y aparatos pulverizadores, 5.956-251.0.

Dispositivos de seguridad

La función de los dispositivos de seguridad es proteger al usuario y está prohibido ponerlos fuera de servicio y modificar o ignorar su funcionamiento.

Pedal

Ahora, el aparato sólo se puede arrancar si se pisa totalmente el pedal. Después de soltar el pedal se para la máquina.

Función



Desde el limpiador de escaleras mecánicas se aplica detergente líquido (del depósito de agua limpia) sobre el andén/escalera mecánica en movimiento. Al hacerlo, los cepillos de rodillo cepillan en la dirección contraria a la marcha de las ranuras del andén rodante/ la escalera mecánica. El detergente líquido sucio se aspira a la vez por los cepillos de entrada y pasa al depósito de agua sucia del aparato.

Uso previsto

Utilice el aparato únicamente de conformidad con las indicaciones del presente manual de instrucciones.

- El aparato sólo se puede utilizar para limpiar andenes rodantes y escaleras mecánicas.
- Se debe ajustar la dirección de marcha de la instalación a limpiar de forma que se mueva en la dirección contraria del andén rodantes/escalera mecánica.
- Sólo se puede utilizar el aparato para limpiar la parte inferior de la escalera mecánica.
- Sólo está permitido dotar al aparato de accesorios y piezas de repuesto originales.

Protección del medio ambiente

	<p>Los materiales empleados para el embalaje son reciclables y recuperables. No tire el embalaje a la basura doméstica y entréguelo en los puntos oficiales de recogida para su reciclaje o recuperación.</p>
	<p>Los aparatos viejos contienen materiales valiosos reciclables que deberían ser entregados para su aprovechamiento posterior. Evite el contacto de baterías, aceites y materias semejantes con el medio ambiente. Por este motivo, entregue los aparatos usados en los puntos de recogida previstos para su reciclaje.</p>

Elementos de operación y funcionamiento

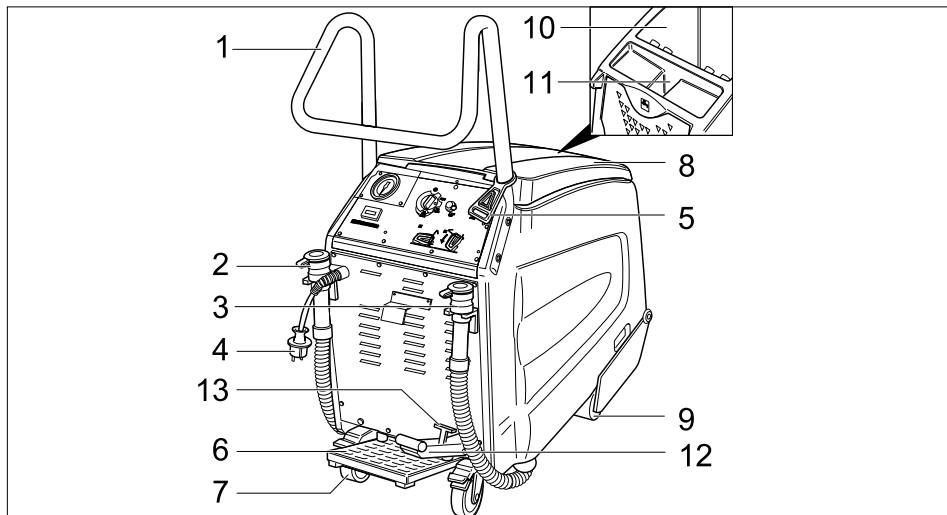

- | | |
|---|--|
| 1 Estribo de empuje | 8 Tapa del depósito de agua sucia |
| 2 Manguera de salida de agua limpia | 9 Ruedas delanteras |
| 3 Manguera de salida de agua sucia | 10 depósito de agua sucia |
| 4 Clavija de red | 11 Orificio de llenado del depósito de agua limpia |
| 5 Gancho de relajación de esfuerzos mecánicos | 12 Pedal para bajar/elevar el cabezal del cepillo |
| 6 Pedal | 13 Palanca para bloquear el cabezal de cepillo |
| 7 Ruedas traseras con palanca de bloqueo | |

Pupitre de mando

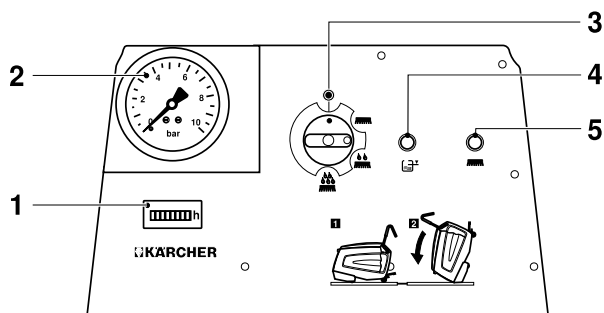

- | | |
|--|--|
| 1 Contador de horas de servicio | 5 Piloto de control "sobrecarga motor del cepillo" |
| 2 Indicador presión de la bomba | |
| 3 Interruptor del aparato | |
| 4 Piloto de control "depósito de agua sucia lleno" | |

Antes de la puesta en marcha

- Retirar todo el embalaje menos el palet de madera.

Montar el estribo de empuje

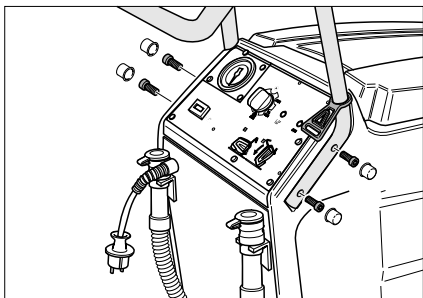

- Colocar el estribo de empuje en las ranuras del aparato.
- Fijar el estribo con los 4 tornillos que vienen incluidos.
- Fijar la tapadera abatible.
- Colgar el gancho de relajación de esfuerzos mecánicos del estribo de empuje.

Descarga

- Fijar las ruedas trasera, retirar las cuñas de madera para bloquear las ruedas.
- Las cuatro tablas de suelo marcadas del palet están sujetas mediante tornillos. Desatornille dichas tablas.

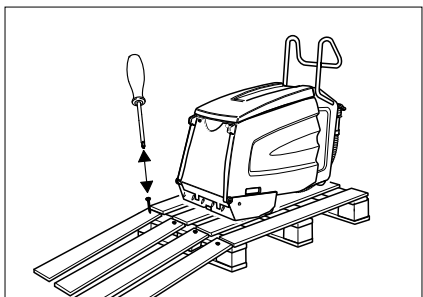

- Coloque las tablas sobre el borde del palet. Verifique que queden ubicadas delante de las ruedas del equipo. Fije las tablas con los tornillos.
- Empujar lentamente el aparato de la rampa.

Eliminar el anticongelante

Nota

El aparato viene de fábrica enjuagado con anticongelante. Antes de la primera puesta en marcha se debe eliminar los restos de anticongelante.

- Rellenar el depósito de agua fresca con 10 litros de agua fresca.
- Pisar el pedal.
- Ajustar el interruptor del aparato en limpieza a fondo.
- Dejar el aparato en funcionamiento hasta que se vea en el manómetro que ha bajado la presión.

Puesta en marcha

Preparación andén rodante/escalera mecánica

⚠ Peligro

Peligro de lesiones El aparato puede engancharse y se arrastrado por el andén rodante/escalera mecánica. Examinar los peldaños y el perfil de las ranuras para comprobar si tienen deformaciones o hay objetos enganchados. Asegúrese en caso de emergencia de saber dónde se encuentra el botón de parada de emergencia del andén rodante/escalera mecánica.

- Bloquear ampliamente el andén rodante/escalera mecánica mientras se esté limpiando y los escalones aún estén húmedos.
- Encender el andén rodante/escalera mecánica.
- Asegúrese de que el andén rodante/escalera mecánica va en la dirección contraria al aparato.

Preparación aparato

- Comprobar si los dientes y el carril guía del aparato están adaptados al fabricante del andén rodante/escalera mecánica. Si es necesario cambiar los dientes y el carril guía.

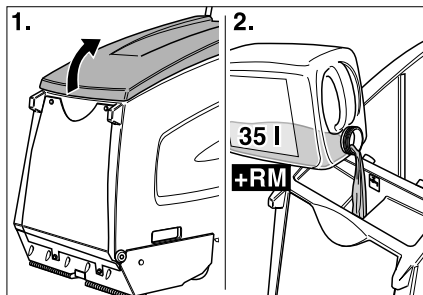

- Abra la tapa del depósito de agua limpia.
→ Añadir agua limpia.

⚠ Advertencia

Peligro de daños en la instalación. Utilice únicamente el detergente recomendado. En caso de usar otros detergentes, el propietario-usuario asume unos mayores riesgos en lo que a la seguridad durante el funcionamiento y al peligro de sufrir accidentes se refiere.

Utilice únicamente detergentes que no contengan disolventes, ácidos clorhídricos ni ácidos hidrofúricos.

Tener en cuenta las indicaciones de seguridad de los detergentes.

Nota

No utilice detergentes altamente espumosos.

- Adición de detergente.
→ Cierre la tapa del depósito de agua limpia.
→ Llevar el aparato hasta delante del rellano del andén rodante/escalera mecánica.

Funcionamiento

⚠ Peligro

Peligro de lesiones

- *No utilizar el aparato en cuevas inclinadas.*
- *Pulsar el pedal siempre con un pie. El otro pie tiene que mantenerse en una posición estable y segura en el suelo.*
- *Sujetar el estribo de empuje al menos con una mano.*
- *Las piezas móviles del andén rodante/escalera mecánica pueden enganchar ropa holgada o joyas. Por lo tanto, quítese las joyas y utilice ropa pegada al cuerpo y zapatos de seguridad.*

Tipos de limpieza

El tipo de limpieza depende del grado de suciedad y se divide en tres tipos de limpieza.

Aspiración en seco



Aspiración en seco del andén rodante/escalera mecánica ya limpios.

Limpieza de mantenimiento



Limpieza de andenes rodantes/escaleras mecánicas ligeramente sucios (generalmente, regularmente cada poco). El aparato trabaja con menos agua para esta configuración. La bomba de agua está sincronizada.

Limpieza a fondo



Limpieza de andenes rodantes/escaleras muy sucios (generalmente si no se ha limpiado durante un largo período). Las zonas que estén especialmente sucias se deberán limpiar previamente de modo manual.

Indicaciones sobre la limpieza

- En primer lugar barrer la suciedad suelta más gruesa.
- Retirar los objetos (p.ej. piedras) de las ranuras de los escalones.
- Limpiar manualmente las superficies frontales de los escalones de las escaleras mecánicas.
- Limpiar la superficie de los escalones en tramos que se solapan. Para ello retirar el aparato de la posición de trabajo y desplazarlo hacia un lateral.
- Observar las superficies de los escalones durante la limpieza. Deben estar húmedas pero no mojadas. No debe quedar nada de espuma.
- En primer lugar limpiar en húmedo (con detergente líquido), después en seco (interruptor en limpieza en seco).
- A continuación limpiar una vez con agua limpia, para eliminar los restos de detergente líquido.

Servicio de limpieza

⚠ Peligro

¡Peligro de lesiones y descarga eléctrica!
Colocar el cable alargador siempre de modo que no quede enganchado ni pueda ser aplastado o se pueda tropezar con él.

→ Enchufe la clavija de red.

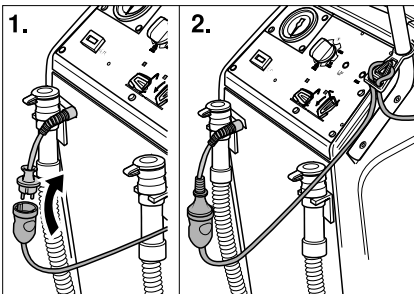

- Enganche el extremo del cable de prolongación a modo de lazo en el gancho de relajación de esfuerzos mecánicos.
- Bloquear las ruedas traseras.

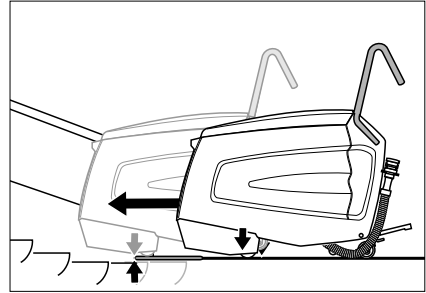

- Deslizar en aparato hacia el rellano, de modo que las ruedas delanteras no toquen el primer escalón del andén rodante/escalera mecánica en movimiento.
- Pulsar el pedal para bajar la cabeza del cepillo. Se baja el cabezal del cepillo y la palaca de bloque encaja.

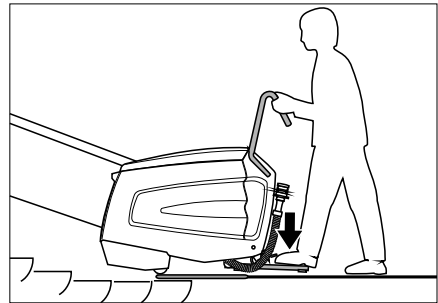

- Pulsar el pedal con un pie y mover a la vez el aparato de un lado a otro. El aparato se centra en las ranuras de la superficie del escalón y después se oye un ruido.

⚠ Peligro

Peligro de lesiones No deslizar el aparato más allá de lo indicado sobre la escalera mecánica. De lo contrario se corre el riesgo de que la escalera mecánica enganche el aparato. En caso de peligro pulsar inmediatamente el botón de parada de emergencia de la escalera mecánica.

El cabezal de limpieza tiene que estar plano sobre la escalera mecánica.

- Ajustar el interruptor del aparato en limpieza de mantenimiento o limpieza a fondo.

Arrancar el aparato.

Nota

Cuando el depósito de agua sucia esté lleno el aparato se apaga. Vaciar el depósito para poner de el aparato de nuevo en marcha y poner brevemente el interruptor del aparato a „0“.

→ Limpiar hasta que el andén/escalera mecánica haya dado 1 ó 2 vueltas. A continuación colocar el aparato hacia un lado y comenzar un nuevo proceso de limpieza.

Desplazar el aparato hacia un lado

- Ajustar el interruptor del aparato en la posición de limpieza en seco. Se activa la limpieza en seco.
- Bajar la presión de la bomba a 0 bares.
- Colocar el interruptor principal en la posición "0".
- Descargar el pedal.
- Pulsar el pedal para elevar la cabeza del cepillo. La cabeza del cepillo se eleva.
- Desplazar el aparato hacia un lado.
- Pulsar el pedal para bajar la cabeza del cepillo. Se baja el cabezal del cepillo y la palaca de bloque encaja.
- Pulsar el pedal y centrar el aparato en las ranuras de la superficie del escalón.
- Ajustar el interruptor del aparato en limpieza de mantenimiento o limpieza a fondo.
- A continuación limpiar una vez con agua limpia, para eliminar los restos de detergente líquido.

⚠ Peligro

Peligro de lesiones Para rellenar el detergente líquido, retirar siempre el aparato de la posición de trabajo.

Puesta fuera de servicio

Finalizar la limpieza

- Ajustar el interruptor del aparato en la posición de limpieza en seco. Se activa la limpieza en seco.
- Bajar la presión de la bomba a 0 bares.
- Colocar el interruptor principal en la posición "0".
- Descargar el pedal.
- Accionar la palanca de bloqueo y el pedal para elevar la cabeza del cepillo. La cabeza del cepillo se eleva.
- Desbloquear las ruedas traseras.
- Retirar el aparato de la posición de trabajo y del rellano, hasta que esté sobre suelo firme.

Parar el aparato

- Extraer el enchufe de la red.

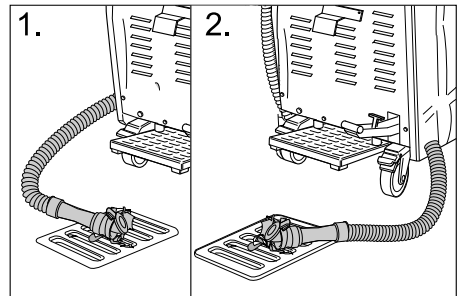

- Evacuar el resto del detergente líquido y eliminar
- Dejar salir el agua sucia y eliminar.
- Limpie el aparato por dentro y por fuera. Enjuagar los depósitos con agua limpia.
- Aparcar el aparato sólo en un lugar a salvo de heladas y sobre un suelo llano y limpio.
- Bloquear las ruedas traseras.
- Retirar el bloqueo del andén rodante/escalera mecánica, cuando esté seca toda la zona de trabajo. Si el andén rodante/escalera mecánica están mojados se puede correr riesgo de resbalar y tener un accidente.

Cuidados y mantenimiento

⚠ Peligro

Peligro de lesiones Antes de realizar cualquier trabajo en el aparato:

- Colocar el interruptor principal en la posición "0".
- Extraer el enchufe de la red.
- Bloquear las ruedas traseras.
- Evacuar el resto del detergente líquido y eliminar
- Dejar salir el agua sucia y eliminar.

Limpieza del aparato

⚠ Advertencia

¡Peligro de daños en la instalación! No salpique al aparato con agua ni utilice detergentes agresivos.

- Limpie el aparato por fuera con un trapo húmedo ligeramente empapado en una solución jabonosa suave.
- Limpiar el interior del depósito de agua sucia.
- Limpiar el filtro de pelusas.

Intervalos de mantenimiento

Bascular el aparato en la posición de mantenimiento

Para poder llevar a cabo diferentes trabajos de inspección y mantenimiento, se debe poder acceder a la parte inferior del limpiador de escaleras mecánicas.

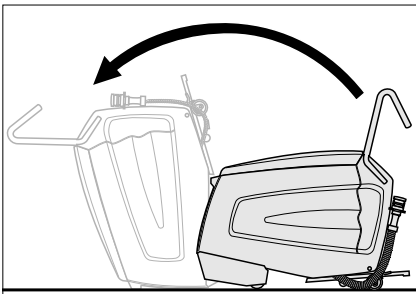

- Bascular el aparato hacia delante con ayuda de una persona hasta que esté sobre la superficie de la carcasa delantera.

Diariamente antes del uso

- Controlar el rociado de las boquillas.
- Comprobar la suciedad de las boquillas de aspiración.
- Comprobar el funcionamiento del parada de emergencia del pedal.
Pulsar el pedal, ajustar el interruptor del aparato a limpieza en seco, el aparato tiene que estar en funcionamiento. Soltar el pedal, el aparato tiene que pararse. Sólo es servicio técnico puede reparar el aparato.
- Comprobar el bloqueo de las ruedas traseras.
Sólo es servicio técnico puede reparar el aparato.
- Comprobar el desgaste:
Cepillos de rodillo, cepillos de entrada, dientes, carriles guía, mangueras, tope y ruedas delanteras. Si es necesario cambiar el tope y las ruedas delanteras, dirijase exclusivamente al servicio técnico.
- Comprobar si el cable de alimentación y la clavija están dañados o rotos. Sólo los puede cambiar el servicio técnico o un electricista.

Tras 100 horas de servicio

- Comprobar si todas las piezas de fijación están bien colocadas.
- Comprobar la tensión y el desgaste de las correas de accionamiento (servicio técnico).

Trabajos de mantenimiento

Limpiar el filtro de pelusas

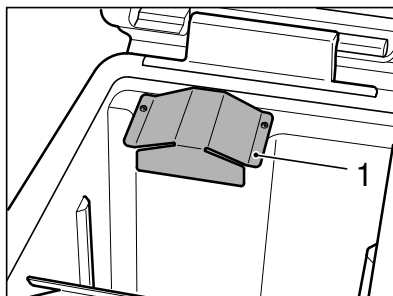

- Desenroscar la cubierta de chapa con un llave hexagonal (Torx).

Nota

Hay una llave hexagonal (Torx) en el soporte de la manguera de salida del agua sucia.

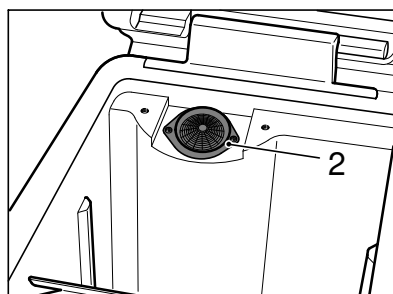

- Limpiar el filtro de pelusas.
- Desatornillar la cubierta de chapa.

Cambiar los cepillos de rodillo y de entrada

- Desenroscar los 4 tornillos y quitar la tapa del cojinete.

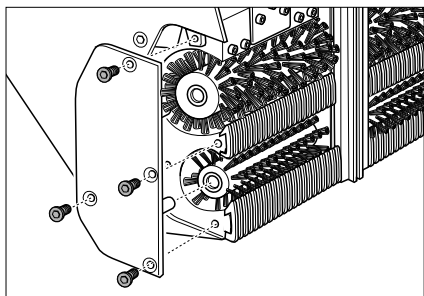

- Extraer los cepillos de rodillo (grande) y de entrada (pequeño) y sustituir (¡tener en cuenta la forma hexagonal de los cepillos!).

Comprobar también los dientes y las boquillas de aspiración en este paso y si es necesario cambiar o limpiar.

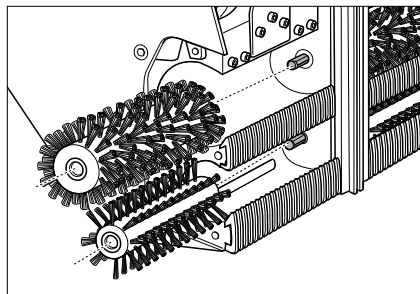

Cambiar los dientes

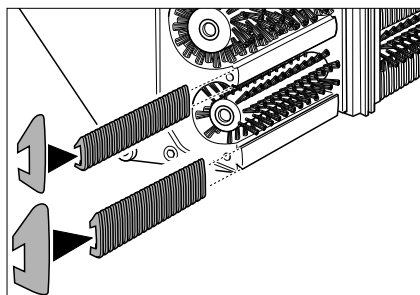

- Extraer los dientes y sustituir. Para ello deslizar los dientes de entrada a dientes de salida estrechos sobre un carril ancho.

Limpiar las boquillas de aspiración

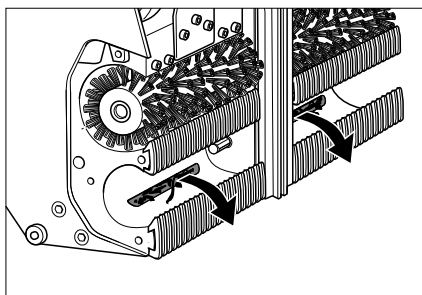

- Extraer la suciedad de las boquillas de aspiración, no presionar hacia dentro.

Cambiar el carril guía

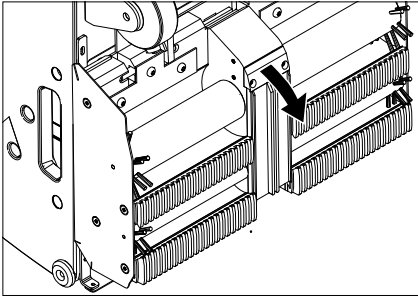

- Aflojar los tornillos de fijación del soporte del carril guía.
- Desmontar el carril guía.
- Coloque el nuevo carril guía siguiendo los mismos pasos en el orden inverso. Asegúrese de que está bien colocado.

Comprobar si hay detergente líquido en las boquillas y en el filtro

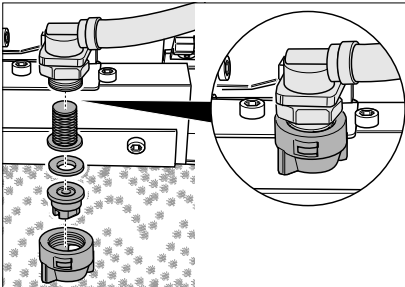

- Aflojar la tuerca de racor. Extraer la boquilla, arandela de junta y el tamiz.
- Limpiar la boquilla o colocar una boquilla nueva en la tuerca de racor.
- Colocar la arandela de junta y el tamiz y apretar la tuerca de racor con la mano.

Cambiar la funda

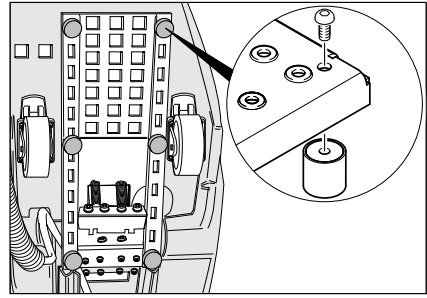

- Desatornillar y sustituir la funda.

Transporte

⚠ Peligro

Peligro de lesiones No subir inclinaciones de más de 5°. No transportar el aparato nunca con la escalera mecánica/andén mecánico.

Precaución

¡Peligro de lesiones y daños! Respetar el peso del aparato para el transporte.

- Bloquear las ruedas traseras.
- Asegurar el aparato con cinturones y cuerdas para que resbale.

Almacenamiento

Precaución

¡Peligro de lesiones y daños! Respetar el peso del aparato en el almacenamiento. Este aparato sólo se puede almacenar en interiores.

Ayuda en caso de avería

⚠ Peligro

Peligro de lesiones Antes de realizar cualquier trabajo en el aparato:

→ Colocar el interruptor principal en la posición "0".

- Extraer el enchufe de la red.
- Bloquear las ruedas traseras.
- Evacuar el resto del detergente líquido y eliminar
- Dejar salir el agua sucia y eliminar.

Avería	Modo de subsanarla
El motor/bomba no funciona o se apaga automáticamente.	Depósito de agua sucia lleno, vaciar.
	Pisar el pedal.
El piloto de control "depósito de agua sucia lleno" se ilumina.	Depósito de agua sucia lleno, vaciar.
No ha alcanzado la presión de trabajo de al menos 3 bares.	Si el depósito de agua limpia está vacío, rellenar totalmente (35 litros).
	Comprobar la estanqueidad del sistema de tuberías. Si es necesario, póngase en contacto con el servicio técnico para que lo estanquice.
	Comprobar las boquillas.
	Solicitar al servicio técnico que limpie la bomba.
Las superficies de los escalones que ha limpiado están demasiado mojadas.	Compruebe si los dientes presentan desgaste y, en caso necesario, cámbielos.
	Compruebe el estado de la junta situada entre el depósito de agua sucia y la tapa y, en caso necesario, cámbiela.
	Compruebe si los cepillos de entrada presentan desgaste y, en caso necesario, cámbielos.
	Comprobar si las boquillas de aspiración y los tubos están atascados, si es necesario limpiar.
	Compruebe si el depósito de agua sucia está cerrado totalmente.
	Comprobar si los cepillos correctos están montados.
Las superficies de los escalones que ha limpiado no están limpios.	Comprobar si las boquillas del detergente líquido están atascadas, si es necesario limpiar o cambiar.
	Compruebe el estado de la junta situada entre el depósito de agua sucia y la tapa y, en caso necesario, cámbiela.
	Compruebe si los cepillos de rodillo y entrada presentan desgaste y, en caso necesario, cámbielos.
	Comprobar el detergente líquido. Comprobar la concentración de la solución del detergente.
	Compruebe si los cepillos de entrada presentan desgaste y, en caso necesario, cámbielos.
	Compruebe si el depósito de agua sucia está cerrado totalmente.
El piloto de control "sobrecarga motor del cepillo" está iluminado.	Comprobar si los cepillos correctos están montados.
	Poner el interruptor del aparato a "0", después girar de nuevo a la posición de servicio deseada. Si se sigue produciendo el fallo, acuda al servicio técnico.
	Extraiga las cintas y los cordones del cepillo.

Datos técnicos

Potencia y rendimiento		
Tensión nominal	V	220-240
Frecuencia	Hz	50/60
Tensión de control	V	12
Potencia nominal (máx.)	W	1400
Potencia del motor de aspiración	W	800
Potencia del motor de barrido	W	600
Clase de protección		IPX4
Presión de la bomba	bar	3-4
Consumo de agua	l/h	25-50
Velocidad del cepillo de rodillo	1/min	870
Velocidad del cepillo de entrada	1/min	1090
Medidas y pesos		
Anchura de trabajo	mm	470
Anchura	mm	480
Longitud	mm	1150
Altura con el estribo de empuje	mm	1050
Altura sin estribo de empuje	mm	760
Volumen de los depósitos de agua limpia y agua sucia	l	35/35
Peso de transporte	kg	ca. 90
Peso total admisible	kg	ca. 125
Valores calculados conforme a la norma EN 60335-2-72		
Valor total de oscilación	m/s ²	0,3
Inseguridad K	m/s ²	0,2
Nivel de presión acústica L _{pA}	dB(A)	<75
Inseguridad K _{pA}	dB(A)	2
Nivel de potencia acústica L _{WA} + inseguridad K _{WA}	dB(A)	90

Garantía

En todos los países rigen las condiciones de garantía establecidas por nuestra empresa distribuidora. Las averías del aparato serán subsanadas gratuitamente dentro del periodo de garantía, siempre que se deban a defectos de material o de fabricación. En un caso de garantía, le rogamos que se dirija con el comprobante de compra al distribuidor donde adquirió el aparato o al servicio al cliente autorizado más próximo a su domicilio.

Declaración de conformidad CE

Por la presente declaramos que la máquina designada a continuación cumple, tanto en lo que respecta a su diseño y tipo constructivo como a la versión puesta a la venta por nosotros, las normas básicas de seguridad y sobre la salud que figuran en las directivas comunitarias correspondientes. La presente declaración perderá su validez en caso de que se realicen modificaciones en la máquina sin nuestro consentimiento explícito.

Producto: Limpiadora de escaleras
mecánicas
Modelo: 1.310-xxx

Directivas comunitarias aplicables

2006/42/CE (+2009/127/CE)
2004/108/CE

Normas armonizadas aplicadas

EN 55014-1: 2006+A1: 2009+A2: 2011
EN 55014-2: 1997+A1: 2001+A2: 2008
EN 60335-1
EN 60335-2-72
EN 61000-3-2: 2006+A1: 2009+A2: 2009
EN 61000-3-3: 2008
EN 62233: 2008

Normas nacionales aplicadas

Los abajo firmantes actúan con plenos poderes y con la debida autorización de la dirección de la empresa.

H. Jenner
CEO

S. Reiser
Head of Approbation

Persona autorizada para la documentación:
S. Reiser

Alfred Kärcher GmbH & Co. KG
Alfred-Kärcher-Str. 28 - 40
71364 Winnenden (Germany)
Tele.: +49 7195 14-0
Fax: +49 7195 14-2212

Winnenden, 2014/01/01

Accesorios y piezas de repuesto

Peligro

*¡Peligro de lesiones y descarga eléctrica!
Los trabajos de reparación en el aparato
sólo los puede realizar el Servicio técnico
autorizado.*

- Sólo deben emplearse accesorios y piezas de repuesto originales o autorizados por el fabricante. Los accesorios y piezas de repuesto originales garantizan el funcionamiento seguro y sin averías del aparato.
- Podrá encontrar una selección de las piezas de repuesto usadas con más frecuencia al final de las instrucciones de uso.
- En el área de servicios de www.kaercher.com encontrará más información sobre piezas de repuesto.

Accesorios

Accesorios	Modelo	No. de pieza	Descripción	
Cepillos de rodillo, suaves (estándar)		5.762-266.0	Cepillo de rodillo para limpieza de mantenimiento (el aparato necesita 2 unidades).	
Cepillos de rodillo , duros		5.762-267.0	Cepillo de rodillo para limpieza a fondo de suciedad resistente (el aparato necesita 2 unidades).	
Cepillos de entrada		5.762-268.0	Para favorecer el transporte del agua sucia del andén rodante/escalera mecánica a las boquillas de aspiración (el aparato necesita 2 unidades).	
Dientes de entrada, azul	Kone	6.369-509.0	Dientes para adaptar el aparato a cada fabricante de andén rodante / escalera mecánica (juego de 2 unidades).	
Dientes de salida, azul	Kone	6.369-519.0		
Dientes de entrada, negro	OTIS	6.369-510.0		
Dientes de salida, negro	OTIS	6.369-520.0		
Dientes de entrada, verde	Schindler	6.369-511.0		
Dientes de salida, verde	Schindler	6.369-521.0		
Dientes de entrada, blanco	CNIM	6.369-512.0		
Dientes de salida, blanco	CNIM	6.369-522.0		
Rascador de ranuras	Kone und Schindler	6.369-507.0		Para realizar una limpieza manual previa (eliminar piedras, chicles y otras suciedades fijas).
	OTIS und Thyssen	6.369-508.0		
Set Handpads	Kone	6.369-513.0	Para limpiar manualmente la parte frontal de los escalones (juego con 5 pads manuales).	
	OTIS	6.369-514.0		
	Schindler	6.369-515.0		
	Thyssen	6.369-516.0		
Detergente	RM 758		Para limpieza a máquina.	
Detergente	RM 759		Para la limpieza a fondo (30 kg). Para la limpieza manual de zonas muy sucias.	

 Leia o manual de manual original antes de utilizar o seu aparelho. Proceda conforme as indicações no manual e guarde o manual para uma consulta posterior ou para terceiros a quem possa vir a vender o aparelho.

Índice

Avisos de segurança	PT . . . 1
Funcionamento	PT . . . 1
Utilização conforme o fim a que se destina a máquina	PT . . . 1
Proteção do meio-ambiente	PT . . . 2
Elementos de comando e de funcionamento	PT . . . 3
Antes de colocar em funcionamento	PT . . . 4
Colocação em funcionamento	PT . . . 4
Funcionamento	PT . . . 5
Colocar fora de serviço	PT . . . 7
Conservação e manutenção	PT . . . 8
Transporte	PT . . 10
Armazenamento	PT . . 10
Ajuda em caso de avarias	PT . . 11
Dados técnicos	PT . . 12
Garantia	PT . . 12
Declaração de conformidade CE	PT . . 13
Acessórios e peças sobressalentes	PT . . 13

Avisos de segurança

Para a entidade operadora:

Certifique-se que todos os utilizadores deste aparelho conhecem bem o conteúdo destas instruções de serviço, bem como, a regulamentação nacional sobre segurança no trabalho. Os utilizadores devem estar tecnicamente bem informados sobre a operação deste aparelho.

Para os utilizadores:

Antes da primeira utilização do aparelho, leia este manual de operação e a brochura anexa "Indicações de segurança para aparelhos de limpeza com escovas e aparelhos de extracção por pulverização", n.º 5.956-251.0 e proceda conforme as indicações.

Equipamento de segurança

Os dispositivos de segurança destinam-se a proteger o utilizador e não devem, por isso, ser anulados ou evitados o seu funcionamento.

Pedal

O aparelho só pode começar a trabalhar se o pedal estiver totalmente premido. Depois de soltar o pedal, a máquina pára.

Funcionamento



A partir da máquina de limpar escadas rolantes parada é aplicado detergente líquido (existente no depósito de água limpa) na rampa rolante/escada rolante em movimento. As escovas cilíndricas esfregam o detergente líquido em sentido contrário nas ranhuras das rampas rolantes / escadas rolantes. Na mesma fase de trabalho o detergente líquido, agora já sujo, é aspirado por meio de escovas de admissão para dentro do depósito de água suja.

Utilização conforme o fim a que se destina a máquina

Utilize este aparelho exclusivamente em conformidade com as indicações destas Instruções de Serviço.

- O aparelho só pode ser utilizado para a limpeza de degraus e rampas rolantes.
- O sentido de marcha da instalação a limpar deve estar regulado de tal maneira que a rampa rolante/escada rolante se afaste do aparelho.
- Para a limpeza de escadas rolantes, o aparelho só pode ser utilizado no terminal inferior da escada rolante.
- O aparelho só pode ser equipado com acessórios e peças sobressalentes originais.

Proteção do meio-ambiente

	<p>Os materiais da embalagem são recicláveis. Não coloque as embalagens no lixo doméstico, envie-as para uma unidade de reciclagem.</p>
	<p>Os aparelhos velhos contêm materiais preciosos e recicláveis e deverão ser reutilizados. Baterias, óleo e produtos similares não podem ser deitados fora ao meio ambiente. Por isso, elimine os aparelhos velhos através de sistemas de recolha de lixo adequados.</p>

Elementos de comando e de funcionamento

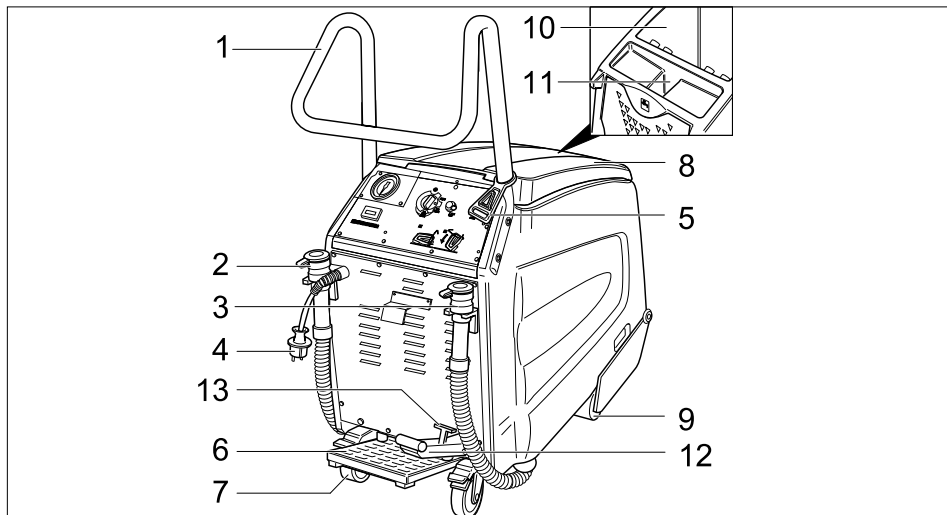

- | | |
|--|---|
| 1 Alavanca de avanço | 9 Rodas dianteiras |
| 2 Mangueira de escoamento de água limpa | 10 depósito de água suja |
| 3 Mangueira de escoamento de água suja | 11 Abertura de enchimento do depósito de água limpa |
| 4 Ficha de rede | 12 Pedal para elevar/baixar a cabeça de escovas |
| 5 Gancho de alívio de tensão | 13 Alavanca para a retenção da cabeça de escovas |
| 6 Pedal | |
| 7 Rodas traseiras com alavanca de retenção | |
| 8 Tampa do depósito de água suja | |

Painel de comando

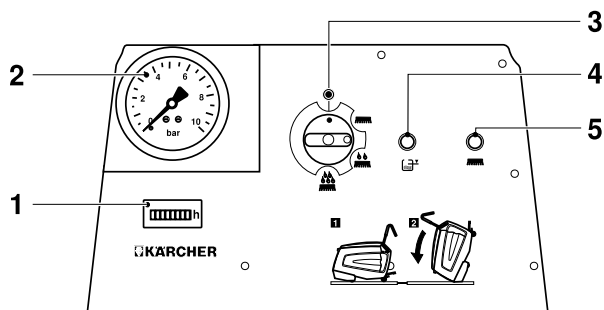

- | | |
|---------------------------------|---|
| 1 Contador das horas de serviço | 4 Lâmpada de controlo "Depósito de água suja cheio" |
| 2 Indicação da pressão da bomba | 5 Lâmpada de controlo "Sobrecarga do motor das escovas" |
| 3 Interruptor da máquina | |

Antes de colocar em funcionamento

- Retirar toda a embalagem, excepto a paleta de madeira.

Montar a alavanca de avanço

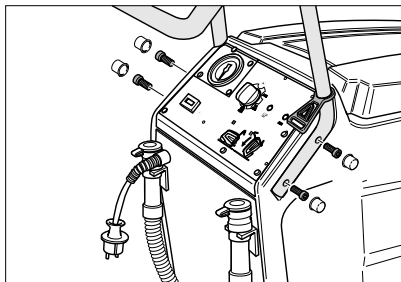

- Aplicar o arco de impulsão nos entalhes do máquina.
- Fixar o arco de impulsão com os 4 parafusos incluídos no fornecimento.
- Fixar as capas de coberturas.
- Pendurar o gancho de alívio de tensão no arco de impulsão.

Descarregar

- Prender as rodas traseiras, afastar os calços de madeira para bloqueio das rodas.
- Quatro tábuas da paleta marcadas estão fixadas com parafusos. Desparafusar estas três tábuas:

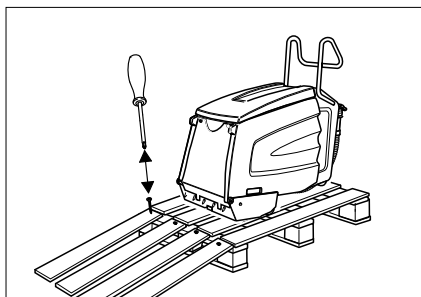

- Colocar as tábuas no canto da paleta. Ajustar as tábuas de forma que estas fiquem posicionadas em frente às rodas do aparelho. Fixar as tábuas com os parafusos.
- Deslocar o aparelho lentamente da rampa.

Eliminar o produto anti-congelante

Aviso

Na fase de produção, o aparelho foi lavado com um produto anti-congelante. Antes da primeira colocação em funcionamento é necessário remover o produto anti-congelante.

- Encher 10 litros de água fresca no depósito da água limpa.
- Accionar o pedal.
- Ajustar o interruptor do aparelho para limpeza profunda.
- Deixar o aparelho em funcionamento até que a pressão no manómetro baixe.

Colocação em funcionamento

Preparação da rampa rolante/escada rolante

⚠ Perigo

Perigo de lesões! O aparelho pode ficar preso e ser arrastado pela rampa rolante/escada rolante. Controlar as zonas de assento dos pés e os perfis das ranhuras, antes da limpeza, relativamente a deformações e afastar objectos entalados. Para qualquer situação de emergência certifique-se que conhece a localização do botão de Desactivação de Emergência da rampa/escada rolante.

- Desligar com antecedência suficiente o funcionamento da rampa rolante/escada rolante, enquanto se proceder à limpeza das mesmas e as zonas de assento dos pés estiverem húmidas.
- Ligar a rampa rolante/escada rolante
- Certifique-se que o sentido de funcionamento da rampa rolante/escada rolante se afasta do aparelho.

Preparação do aparelho

- Verificar se os pentes e a barra de guia do aparelho estão de acordo com a fabricação da rampa/escada rolante. Em caso de necessidade substituir os pentes e a barra de guia.

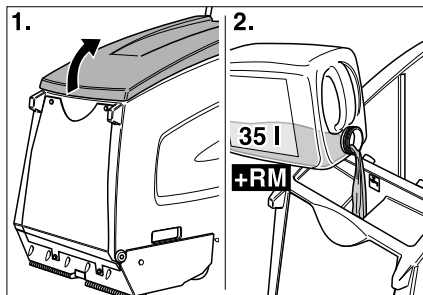

- Abrir a tampa do depósito de água limpa.
→ Adicionar água limpa.

⚠ **Advertência**

Perigo de danos. Utilizar somente os detergentes recomendados. Se o operador utilizar outros detergentes, corre maiores riscos relativamente à segurança no funcionamento e ao perigo de acidentes.

Utilizar só produtos de limpeza isento de diluentes, ácido clorídico e ácido fluorídico. Ter atenção aos avisos de segurança nos detergentes.

Aviso

Não utilizar detergentes que desenvolvam muita espuma.

- Adicionar detergente.
→ Fechar a tampa do depósito de água limpa.
→ Deslocar o aparelho para junto da rampa rolante/escada rolante.

Funcionamento

⚠ **Perigo**

Perigo de lesões!

- Não utilizar o aparelho em superfícies com inclinações.
- Utilizar o pedal só com um dos pés. O outro pé deve ficar firme e seguro sobre o piso.
- Prender o arco de impulsão sempre com, pelo menos, uma das mãos.
- Peças de vestuário largas ou jóias podem ser apanhadas pelos elementos em movimento da rampa rolante/escada rolante. Assim sendo, não deve usar jóias e deve vestir roupa apertada e calçado de segurança.

Tipos de limpeza

O tempo de limpeza depende do grau de sujidade e subdivide-se em três tipos de limpeza:

Aspirar a seco



Aspiração para secagem dos lanços de escada/escadas rolantes já limpos.

Limpeza de manutenção



Limpeza de rampas rolantes/escadas rolantes com pouca sujidade (por norma em curtos períodos regulares). Nesta regulação o aparelho trabalha com uma quantidade de água reduzida. A bomba de água trabalha em compassos regulares.

Limpeza profunda



Limpeza de rampas rolantes/escadas rolantes muito sujas (limpeza, se durante um longo período de tempo, não foi efectuada a limpeza). Zonas especialmente muito sujas, devem receber uma limpeza prévia manual.

Avisos sobre a limpeza

- Varrer, primeiro, o lixo solto e grosso.
- Afastar os objectos rijos (p. ex. pedras) das ranhuras da zona de assento dos pés.
- Limpar à mão as superfícies frontais dos degraus das escadas rolantes.
- Limpar as zonas de assento dos pés em pistas sobrepostas. Para isso, deslocar o aparelho da sua posição de trabalho normal e manobrá-lo lateralmente.
- Observar os degraus (zonas de assento dos pés) durante a limpeza. Elas devem estar húmidas mas não encharcadas. Não se devem deixar resíduos visíveis de espuma.
- Primeiro humedecer (com um líquido de limpeza) e depois limpar a seco (interruptor do aparelho ajustado na função de aspirar a seco).
- Para finalizar, fazer uma passagem com água limpa, para eliminar resíduos do detergente líquido.

Operação de limpeza

⚠ Perigo

Perigo de ferimentos/choques eléctricos! Passe o cabo de extensão sempre de forma que não fique preso ou entalado e não possa representar o perigo de tropeçamentos no mesmo.

- Ligar a ficha de rede.

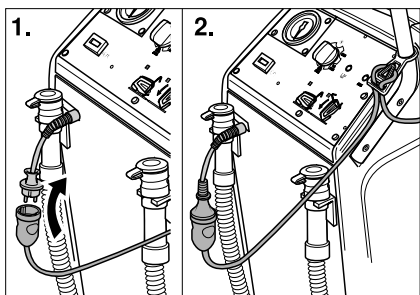

- Pendurar o terminal do cabo de extensão como laço no gancho de alívio de tensão
- Bloquear as rodas traseiras

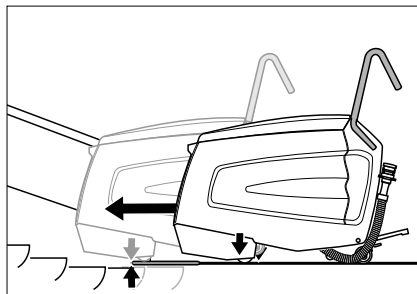

- Deslocar o aparelho para cima do patamar, de modo que as rodas dianteiras não entrem em contacto com o primeiro degrau ou zona de assento dos pés da rampa rolante/escada rolante.
- Accionar o pedal para baixar a cabeça das escovas. A cabeça das escovas é baixada e a alavanca para a retenção encaixa.

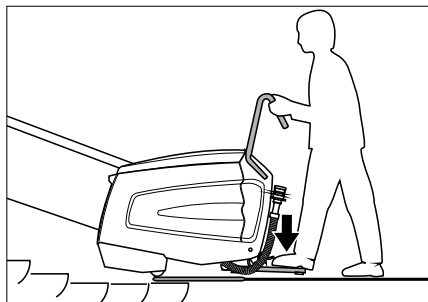

- Aplicar um dos pés sobre o pedal e movimentar lateralmente o aparelho para lá e para cá. O aparelho centra-se nas ranhuras das zonas de apoio dos pés (degraus) e ouve-se um ruído.

⚠ Perigo

Perigo de lesões! O aparelho não pode ser deslocado mais sobre a escada rolante do que abaixo indicado. Caso contrário, existe o perigo do aparelho ser arrastado pela escada rolante. Em caso de perigo, activar imediatamente o botão de Desactivação de Emergência da escada rolante.

A cabeça de limpeza tem que assentar plana na escada rolante.

- Ajustar o interruptor do aparelho na posição de limpeza de manutenção ou de limpeza profunda .
- O aparelho entra em funcionamento.

Aviso

Se o depósito de água suja estiver cheio, o aparelho desliga. Para voltar a colocar em funcionamento deve esvaziar o depósito de água suja e ajustar o interruptor do aparelho brevemente em "0".

→ Proceder à limpeza até que a rampa rolante/escada rolante tenha dado 1 a 2 voltas. Seguidamente deslocar o aparelho na lateral e proceder a uma nova operação de limpeza.

Deslocar o aparelho lateralmente

→ Ajustar o interruptor do aparelho na posição aspirar a seco. A função aspirar a seco é activada.

→ Baixar a pressão da bomba para 0 bar.

→ Colocar o selector na posição "0".

→ Libertar o pedal.

→ Accionar o pedal para levantar a cabeça das escovas. A cabeça das escovas é levantada.

→ Deslocar o aparelho lateralmente.

→ Accionar o pedal para baixar a cabeça das escovas. A cabeça das escovas é baixada e a alavanca para a retenção encaixa.

→ Colocar um dos pés sobre o pedal e centrar o aparelho nas ranhuras que limitam as zonas de colocação dos pés.

→ Ajustar o interruptor do aparelho na posição de limpeza de manutenção ou de limpeza profunda .

→ Para finalizar, fazer uma passagem com água limpa, para eliminar resíduos do detergente líquido.

⚠ Perigo

Perigo de lesões! Para reabastecer o detergente de limpeza deve-se afastar o aparelho sempre da posição de trabalho.

Colocar fora de serviço

Terminar limpeza

→ Ajustar o interruptor do aparelho na posição aspirar a seco. A função aspirar a seco é activada.

→ Baixar a pressão da bomba para 0 bar.

→ Colocar o selector na posição "0".

→ Libertar o pedal.

→ Accionar a alavanca para a retenção e o pedal para a elevação da cabeça das escovas. A cabeça das escovas é levantada.

→ Desbloquear as rodas traseiras.

→ Deslocar o aparelho da posição de trabalho para fora do patamar até este estar novamente sobre solo firme.

Desligar o aparelho

→ Desligue a ficha da tomada.

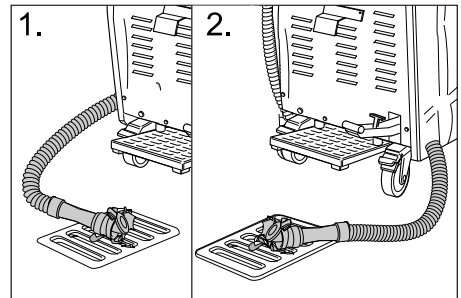

→ Esvaziar os restos do detergente líquido e proceder à sua reciclagem.

→ Soltar a água suja e eliminá-la.

→ Limpar o aparelho por dentro e por fora. Lavar os depósitos com água límpida.

→ Arrumar o aparelho só em locais livres de temperaturas negativas e sobre um pavimento plano e limpo.

→ Bloquear as rodas traseiras

→ Bloqueio da rampa rolante/escada rolante só deve ser eliminado depois de toda a zona de trabalho estar seca. Em caso de humidade na rampa rolante/escada rolante existe o perigo de acidente provocado por se escorregar.

Conservação e manutenção

⚠ Perigo

Perigo de lesões! Antes de quaisquer trabalhos no aparelho:

- Colocar o selector na posição "0".
- Desligue a ficha da tomada.
- Bloquear as rodas traseiras
- Esvaziar os restos do detergente líquido e proceder à sua reciclagem.
- Soltar a água suja e eliminá-la.

Limpeza do aparelho

⚠ Advertência

Perigo de danos! Não borrifar o aparelho com água e não usar nenhum detergente agressivo.

- Limpar a parte exterior do aparelho com um pano embebido em barreira.
- Lavar o interior do depósito de água suja.
- Limpar o crivo de lanugem.

Intervalos de manutenção

Ajustar o aparelho na posição de manutenção

Para se poderem executar diversas operações de teste e de manutenção, a máquina de limpeza de escadas rolantes tem que ter acesso pela parte de baixo.

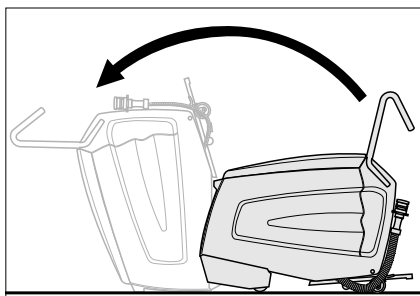

- Inclinarm o aparelho com o auxílio de uma segunda pessoa para a frente, até que o aparelho fique assente no pavimento com a estrutura da parte da frente.

Diariamente antes da utilização

- Controlar a imagem de jacto dos injectores.
- Controlar se os injectores de aspiração estão sujos.
- Testar a função de emergência do pedal. Premir o pedal, ajustar o interruptor do aparelho na função aspirar a seco (o aparelho deve avançar). Libertar o pedal (o aparelho tem que parar). Reparações só devem ser efectuadas pelos nossos Serviços Técnicos.
- Controlar o bloqueio das rodas traseiras. Reparações só devem ser efectuadas pelos nossos Serviços Técnicos.
- Verificar o desgaste de:
Escovas cilíndricas, escovas de admissão, pentes, barra de guia, mangueiras, protectores e as rodas da frente. O esbarro e as rodas da frente, em caso de necessidade, só devem ser substituídos pelos nossos Serviços Técnicos.
- Verificar o estado do cabo de rede e da ficha. A sua substituição só deve ser feita pelos nossos Serviços Técnicos.

Após 100 horas de trabalho

- Verificar a estabilidade de todas as peças de fixação.
- Verificar o estado das correias de accionamento, relativamente a tensão e desgaste (Esta operação deve ser feita pelos Serviços Técnicos).

Trabalhos de manutenção

Limpar o filtro de cotão

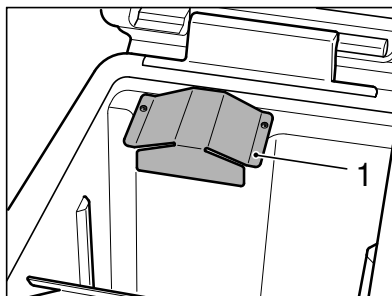

- Desaparafusar a cobertura de chapa com uma chave de sextavado interno (Torx).

Aviso

A chave de sextavado interno (Torx) encontra-se no suporte da mangueira de escoamento da água suja.

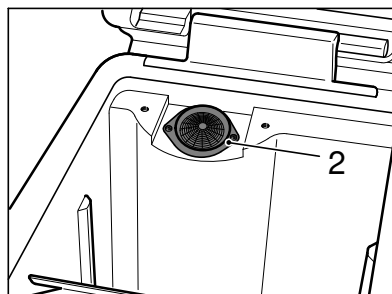

- Limpar o crivo de lanugem.
- Aparafusar a cobertura de chapa.

Substituir as escovas cilíndricas e as escovas de admissão

- Desapertar os 4 parafusos e desmontar a tampa do mancal.

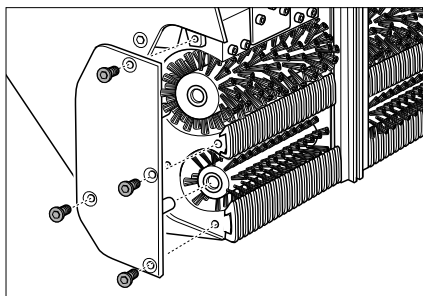

- Desmontar as escovas cilíndricas (grandes) e as escovas de admissão (pequenas) e substituí-las (ter em atenção a admissão sextavada das escovas!). Conjuntamente com esta operação, os pentes e os injectores de aspiração também devem ser testados e, se necessário, substituídos ou limpos.

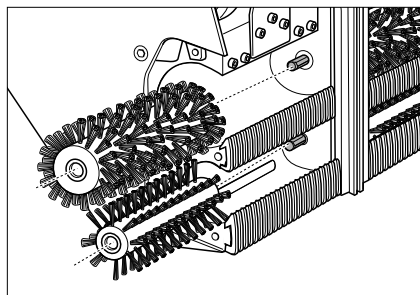

Substituir os pentes

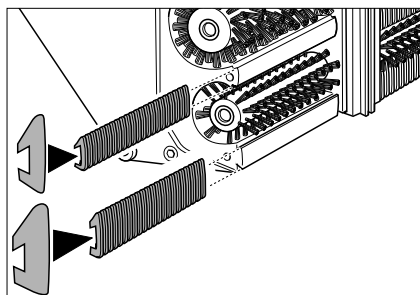

- Desmontar e substituir os pentes. Para isso encaixar os pentes de admissão na calha estreita e os pentes de saída na calha larga.

Limpar os injectores de aspiração

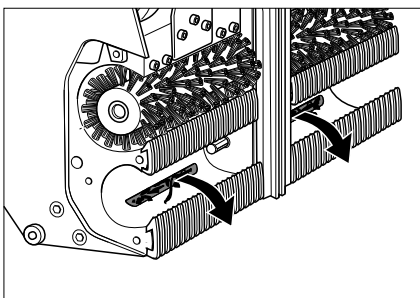

- Retirar as impurezas para o exterior dos injectores de aspiração e não os empurrar para dentro.

Substituição da barra de guia

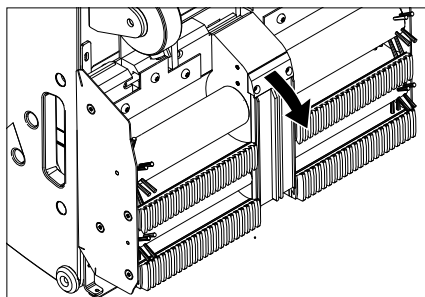

- Soltar os parafusos de fixação do suporte para a barra de guia.
- Desmontar a barra de guia.
- A montagem da nova barra de guia, processa-se pela ordem inversa das operações de desmontagem. Verificar o assento correcto em cima e em baixo.

Controlar os injectores e o filtro para o detergente líquido

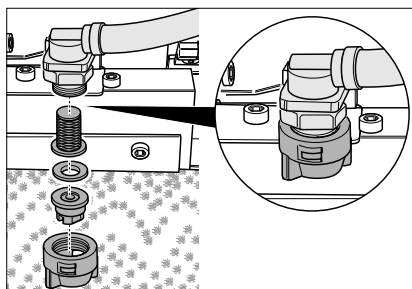

- Desapertar a porca de capa. Retirar o injectores, a anilha de vedação e o filtro.
- Limpar o injectores ou aplicar um outro novo na porca de capa.
- Colocar a anilha de vedação e o filtro e apertar, manualmente a porca de capa.

Substituir os protectores

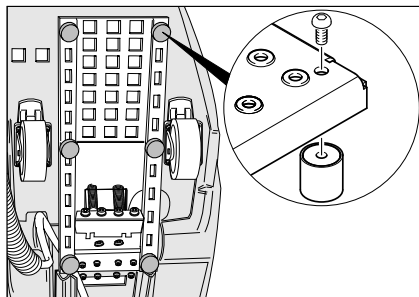

- Retirar os protectores com o auxílio de uma chave de fendas e substituí-los.

Transporte

⚠ Perigo

Perigo de lesões! Não deslocar a máquina em declives superiores a 5°. Nunca deslocar o aparelho sobre escadas rolantes/ rampas rolantes.

Atenção

Perigo de ferimentos e de danos! Ter atenção ao peso do aparelho durante o transporte.

- Bloquear as rodas traseiras
- Fixar o aparelho com cintas de fixação e cordas contra deslizos.

Armazenamento

Atenção

Perigo de ferimentos e de danos! Ter atenção ao peso do aparelho durante o armazenamento.

Este aparelho só pode ser armazenado em espaços fechados e cobertos.

Ajuda em caso de avarias

⚠ **Perigo**

Perigo de lesões! Antes de quaisquer trabalhos no aparelho:

- Colocar o selector na posição "0".
- Desligue a ficha da tomada.

- Bloquear as rodas traseiras
- Esvaziar os restos do detergente líquido e proceder à sua reciclagem.
- Soltar a água suja e eliminá-la.

Avaria	Eliminação da avaria
Motor/bomba não arranca ou desliga por si durante o funcionamento.	Depósito de água suja cheio, despejá-lo. Accionar o pedal.
A lâmpada de controlo "Depósito de água suja cheio" brilha.	Depósito de água suja cheio, despejá-lo.
A pressão mínima de serviço de 3 bar não é atingida.	Caso o depósito de água limpa esteja vazio, encha-o (35 litros). Controlar o sistema de tubagens quanto a fugas. Se necessário requerer a vedação por parte do serviço de assistência técnica. Verificar os bocais. Peça aos Serviços Técnicos para limparem a bomba.
As zonas de apoio dos pés, depois de limpas, ficaram molhadas.	Verificar o nível de desgaste dos pentes e, se necessário, substituí-los. Verificar o estado das juntas entre o depósito de água suja e a tampa e, se necessário, substituí-las. Verificar o nível de desgaste das escovas de admissão e, se necessário, substituí-las. Verificar se os injectores e as mangueiras de aspiração estão entupidos e, se necessário, limpá-los. Verificar se a tampa da água suja está fechada. Verificar se foram montados os pentes correctos.
As zonas de apoio dos pés não ficaram bem limpas.	Verificar se os injectores do detergente líquido estão limpos e, se necessário, limpá-los ou substituí-los. Verificar o estado das juntas entre o depósito de água suja e a tampa e, se necessário, substituí-las. Verificar o nível de desgaste das escovas cilíndricas e das escovas de admissão e, se necessário, substituí-las. Verificar o detergente. Verificar a concentração do detergente. Verificar o nível de desgaste das escovas de admissão e, se necessário, substituí-las. Verificar se a tampa da água suja está fechada. Verificar se foram montados os pentes correctos.
A lâmpada de controlo "Sobrecarga do motor das escovas" brilha.	Colocar o interruptor do aparelho na posição "0" e, de seguida, rodá-lo de novo para a posição de funcionamento pretendida. Se esta anomalia se verificar com alguma frequência, peça a intervenção dos Serviços Técnicos. Retirar fitas ou fios das escovas.

Dados técnicos

Dados relativos à potência		
Tensão nominal	V	220-240
Frequência	Hz	50/60
Tensão de comando	V	12
Potência nominal (máx.)	W	1400
Potência do motor de aspiração	W	800
Potência do motor das escovas	W	600
Classe de protecção		IPX4
Pressão da bomba	bar	3-4
Consumo de água	l/h	25-50
Rotações das escovas cilíndricas	1/min	870
Rotações das escovas de admissão	1/min	1090
Medidas e pesos		
Largura de trabalho	mm	470
Largura	mm	480
Comprimento	mm	1150
Altura com o arco de impulsão	mm	1050
Altura sem o arco de impulsão	mm	760
Volume do depósito de água limpa/água suja	l	35/35
Peso de transporte	kg	ca. 90
Peso total admissível	kg	ca. 125
Valores obtidos segundo EN 60335-2-72		
Valor total de vibração	m/s ²	0,3
Insegurança K	m/s ²	0,2
Nível de pressão acústica L _{pA}	dB(A)	<75
Insegurança K _{pA}	dB(A)	2
Nível de potência acústica L _{WA} + Insegurança K _{WA}	dB(A)	90

Garantia

Em cada país vigem as respectivas condições de garantia estabelecidas pelas nossas Empresas de Comercialização. Eventuais avarias no aparelho durante o período de garantia serão reparadas, sem encargos para o cliente, desde que se trate dum defeito de material ou de fabricação. Em caso de garantia, dirija-se, munido do documento de compra, ao seu revendedor ou ao Serviço Técnico mais próximo.

Declaração de conformidade CE

Declaramos que a máquina a seguir designada corresponde às exigências de segurança e de saúde básicas estabelecidas nas Directivas CE por quanto concerne à sua concepção e ao tipo de construção assim como na versão lançada no mercado. Se houver qualquer modificação na máquina sem o nosso consentimento prévio, a presente declaração perderá a validade.

Produto: Máquina de limpeza de escadas rolantes

Tipo: 1.310-xxx

Respectivas Directrizes da CE

2006/42/CE (+2009/127/CE)

2004/108/CE

Normas harmonizadas aplicadas

EN 55014-1: 2006+A1: 2009+A2: 2011

EN 55014-2: 1997+A1: 2001+A2: 2008

EN 60335-1

EN 60335-2-72

EN 61000-3-2: 2006+A1: 2009+A2: 2009

EN 61000-3-3: 2008

EN 62233: 2008

Normas nacionais aplicadas

-

Os abaixo assinados têm procuração para agirem e representarem a gerência.



H. Jenner
CEO



S. Reiser
Head of Approbation

Responsável pela documentação:

S. Reiser

Alfred Kärcher GmbH & Co. KG

Alfred-Kärcher-Str. 28 - 40

71364 Winnenden (Germany)

Tel.: +49 7195 14-0

Fax: +49 7195 14-2212

Winnenden, 2014/01/01

Acessórios e peças sobressalentes

Perigo

*Perigo de ferimentos/choques eléctricos!
Os trabalhos de reparação no aparelho só podem ser executados pelos Serviços de Assistência Técnica autorizados.*

- Só devem ser utilizados acessórios e peças de reposição autorizados pelo fabricante do aparelho. Acessórios e Peças de Reposição Originais - fornecem a garantia para que o aparelho possa ser operado em segurança e isento de falhas.
- No final das instruções de Serviço encontra uma lista das peças de substituição mais necessárias.
- Para mais informações sobre peças sobressalentes, consulte na página www.kaercher.com o ponto dos serviços.

Acessórios

Acessórios	Tipo	Ref ^a	Descrição
Escovas cilíndricas, macias (padrão)		5.762-266.0	Escovas cilíndricas para a limpeza de manutenção (aparelho requer 2 unidades).
Escovas cilíndricas, rijas		5.762-267.0	Escovas cilíndricas para a limpeza profunda, para sujidade forte (aparelho requer 2 unidades).
Escovas de admissão		5.762-268.0	Para o apoio do transporte da sujidade da rampa rolante/escada rolante para os injectores de aspiração (aparelho requer 2 unidades).
Pente de admissão, azul	Kone	6.369-509.0	Pentes para adaptação do aparelho ao respectivo tipo de rampa rolante/escada rolante (conjunto com 2 unidades).
Pente de saída, azul	Kone	6.369-519.0	
Pente de admissão, preto	OTIS	6.369-510.0	
Pente de saída, preto	OTIS	6.369-520.0	
Pente de admissão, verde	Schindler	6.369-511.0	
Pente de saída, verde	Schindler	6.369-521.0	
Pente de admissão, branco	CNIM	6.369-512.0	
Pente de saída, branco	CNIM	6.369-522.0	
Raspador de ranhuras	Kone und Schindler	6.369-507.0	Para a limpeza prévia (remoção de pedras, pastilhas elásticas e outro tipo de sujidade aderente).
	OTIS und Thyssen	6.369-508.0	
Set Handpads	Kone	6.369-513.0	Para a limpeza manual das superfícies de topo dos degraus (conjunto com 5 Pads verdes).
	OTIS	6.369-514.0	
	Schindler	6.369-515.0	
	Thyssen	6.369-516.0	
Detergente	RM 758		Para limpeza com a máquina.
Detergente	RM 759		Para limpeza profunda (30 Kg). Para limpeza manual de zonas muito sujas



Læs original brugsanvisning inden første brug, følg anvisningerne og opbevar vejledningen til senere efterlæsning eller til den næste ejer.

Indholdsfortegnelse

Sikkerhedsanvisninger	DA . . . 1
Funktion	DA . . . 1
Bestemmelsesmæssig, anvendelse	DA . . . 1
Miljøbeskyttelse	DA . . . 1
Betjenings- og funktionselementer	DA . . . 2
Inden ibrugtagning	DA . . . 3
Ibrugtagning	DA . . . 3
Drift	DA . . . 4
Ud-af-drifttagning	DA . . . 6
Pleje og vedligeholdelse	DA . . . 6
Transport	DA . . . 8
Opbevaring	DA . . . 8
Hjælp ved fejl	DA . . . 9
Tekniske data	DA . . . 10
Garanti	DA . . . 10
EU-overensstemmelseserklæring	DA . . . 11
Tilbehør og reservedele	DA . . . 11

Sikkerhedsanvisninger

Til ejeren:

Sørg for at alle personer der bruger apparatet har kendskab til denne driftsvejledning og til de nationale forskrifter til sikkerhed på arbejdspladsen. Brugere skal være professionel trænet i apparatets betjening.

Til brugere:

Læs og følg denne betjeningsvejledning samt den vedlagte brochure med sikkerhedsanvisninger for børsterengøringsmaskiner og sprayekstraktionsapparater, 5.956-251.0, inden maskinen tages i brug første gang.

Sikkerhedsanordninger

Sikkerhedsanordningerne tjener brugerens beskyttelse og må ikke sættes ud af drift og deres funktion må ikke omgås.

Fodpedal

Apparatet kan kun startes, hvis fodpedalen er trykket helt ned. Efter du giver slip for fodpedalen standser maskinen.

Funktion

Fra den faststående eskalatorrenser påføres rengøringsvæske (ud af ferskvandstanken) på den rullende fortov/den rullende eskalator. Valsebørsterne børster derved rengøringsvæsken imod løberetningen i fortovets/eskalatorens riller. Med samme arbejdsgang suges den tilsmudsede rengøringsvæske over optagelsesbørster ind i apparatets snavsevandstank.

Bestemmelsesmæssig, anvendelse

Brug maskinen kun i overensstemmelse med angivelserne i denne driftsvejledning.

- Apparatet må kun bruges til rengøring af trinflader på fortov eller eskalatorer.
- Løberetningen fra anlægget som skal rengøres, skal være indstillet således, at fortovet/eskalatoren bevæger sig væk fra apparatet.
- Til rengøring af eskalatorer må apparatet kun sættes i på det nederste ende af eskalatoren.
- Maskinen må kun udstyres med originalt tilbehør og originale reservedele.

Miljøbeskyttelse

	Emballagen kan genbruges. Smid ikke emballagen ud sammen med det almindelige husholdningsaffald, men aflever den til genbrug.
	Udtjente apparater indeholder værdifulde materialer, der kan og bør afleveres til genbrug. Batterier, olie og lignende stoffer er ødelæggende for miljøet. Aflever derfor udtjente apparater på en genbrugsstation eller lignende.

Betjenings- og funktionselementer

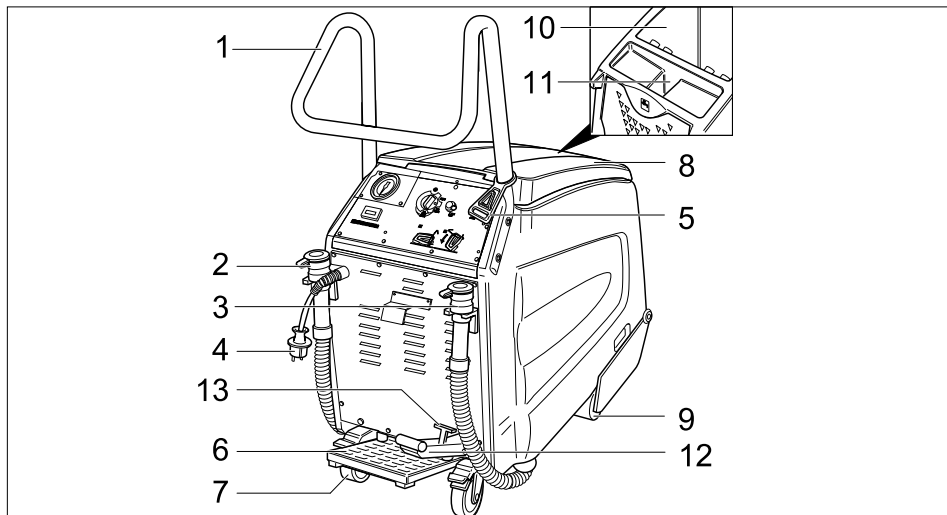

- | | |
|-----------------------------------|---|
| 1 Bøjle | 8 Dæksel til snavsevandsbeholder |
| 2 Afledningsslange for friskvand | 9 Forreste hjul |
| 3 Afledningsslange for snavsevand | 10 Snavsevandsbeholder |
| 4 Netstik | 11 Påfyldningsåbning ferskvandstank |
| 5 Trækaflastningskrog | 12 Pedal til løftning/sænkning af børstehovedet |
| 6 Fodpedal | 13 Håndtag til låsning af børstehovedet |
| 7 Bageste hjul med låsehåndtag | |

Betjeningspanel

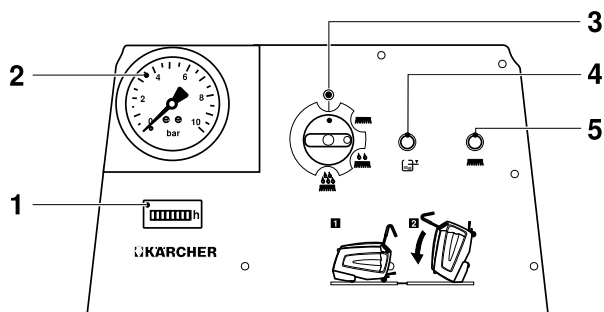

- | | |
|--|---|
| 1 Driftstimetæller | 5 Kontrollampe "Overbelastning af børstestemotor" |
| 2 Display pumpetryk | |
| 3 Afbryder | |
| 4 Kontrollampe "Snavsevandsbeholder er fuld" | |

Inden ibrugtagning

- Fjern emballagen med undtagelse af lastpallen.

Monter forskydningsbøjlen

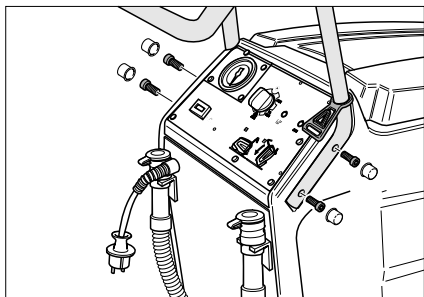

- Sæt forskydningsbøjlen ind i apparatets udsparinger.
- Monter forskydningsbøjlen med de 4 vedlagte skruer.
- Fastgør afdækningshætterne.
- Hæng trækaflastningskroge ind i forskydningsbøjlen.

Aflæsning

- Fikser de bageste hjul, fjern træklodserne som fastholder hjulene.
- De fire gulvbrædder på pallen er gjort fast med skruer. Skru disse brædder af.

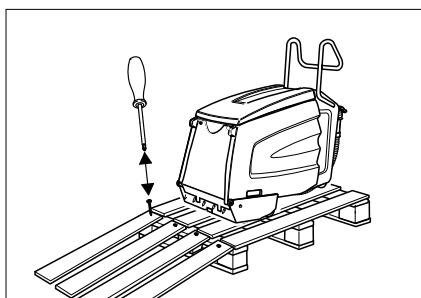

- Læg brædderne på kanten af pallen. Placer brædderne sådan, at de ligger foran maskinens hjul. Fastgør brædderne med skruerne.
- Maskinen køres langsomt ned ad rampen.

Fjern frostbeskyttelsesmidlet

OBS

Maskinen blev spolet med frostbeskyttelsesmiddel ved produktionen. Frostbeskyttelsesmidlet skal fjernes inden første idriftsættelse.

- Fyld 10 liter ferskvand ind i ferskvandstanken.
- Træd fodpedalen.
- Sæt maskinens kontakt på grundrengøring.
- Maskinen skal være så længe i drift indtil trykket på manometeret synker.

Ibrugtagning

Forberedelse fortov/eskalator

⚠ Risiko

Fysisk Risiko! Maskinen kan hænge sig fast og medrives fra fortovet/eskalatoren. Før rengøringen skal trinfaller og rilleprofiler kontrolleres med hensyn til deformationer og genstande der sidder fast skal fjernes. Sørg for at du i et nødstilfælde ved, hvor fortovets/eskalatorens nødstop-kontakt sidder.

- Så længe der rengøres og trinfladerne er våde, skal fortovet/eskalatoren afspærres vidstrakt.
- Tænd fortovet/eskalatoren.
- Sørg for at fortovets/eskalatoren løber væk fra maskinen.

Forberede maskinen

- Kontroller om maskinens kam og styrings Skinner passer til fortogets/eskalatorens fabrikat. Udskift kam og styrings Skinner efter behov.

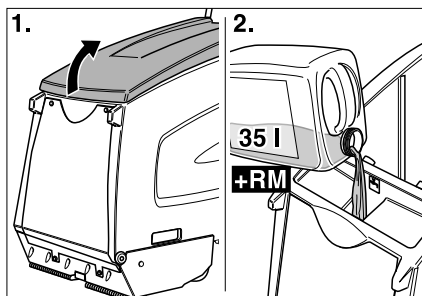

- Åbn dækslet til friskvandsbeholderen.
→ Påfyld friskvand.

⚠ Advarsel

Risiko for beskadigelse. Brug kun de anbefalede rensmidler. Ved brug af andre rensmidler bærer brugeren den forøgede risiko med hensyn til driftssikkerhed og ulykkesrisiko. Brug kun rensmidler, der ikke indeholder opløsningsmidler, salt- eller oxidsyre.

Tag højde for sikkerhedsanvisningerne på rengøringsmiddel.

OBS

Brug ikke stærkt skummende rengøringsmidler.

- Påfyld rengøringsmiddel.
→ Luk dækslet til friskvandsbeholderen.
→ Kør maskinen foran fortovs-/eskalatorafsatsen.

Drift

⚠ Risiko

Fysisk Risiko!

- Maskinen må ikke bruges på arealer med en større hældning.
- Træd pedalerne altid kun med en fod. Den anden fod skal stå fast og sikkert på gulvet.
- Hold forskydningsbøjlen altid fast med mindst en hånd.
- Løst siddende påklædning eller smykker kan gribes af fortogets/eskalatorens

bevægelige dele. Fjern derfor alle smykker og bær tæt siddende påklædningsstykker og sikkerhedssko.

Rengøringsmåder

Rengøringstiden er afhængig af tilsmudsningens niveauet og inddeles i tre rengøringsmåder.

Tørsugning



Tørsugning af fortove/eskalatorer der allerede blev gjort ren.

Vedligeholdelsesrengøring



Rengøring af let tilsmudsede fortov/eskalatorer (normalt i korte, regelmæssige tidsintervaller). Ved denne indstilling arbejder maskinen med reduceret vandmængde. Vandpumpen arbejder i takt.

Grundrengøring



Rengøring af stærkt tilsmudsede fortove/eskalatorer (normalt hvis der ikke blev gjort ren over længere tidsrum). Stærkt tilsmudsede områder bør forud rengøres manuelt.

Henvisninger til rengøring

- Grov, løst tilsmudsning skal først fejtes af med hånden.
- Fjern faste genstande (f.eks. sten) ud af trinfladens riller.
- Forsiden af eskalatorens trin skal renses med hånden.
- Rengør trinfladerne i overlappende baner. Kør hertil maskinen ud af arbejdspositionen og forskyd den til siden.
- Hold øje med trinfladerne under rengøringen. De bør være fugtigt, men ikke vådt. Der må ikke være skum tilovers.
- Rengør først fugtigt (med rengøringsvæske) og derefter tørt (maskinens kontakt på tørsugning).
- Rengør afsluttende med klart vand for at fjerne rester fra rengøringsvæsken.

Rengøringsdrift

⚠ Risiko

Fare for fysiske skader- og fare for elektrisk stød! Forlængerledningen skal altid lægges således, at den ikke klemmes ind eller knækkes og at man ikke snubler over ledningen.

→ Sæt netstikket i.

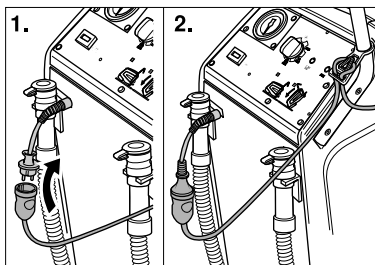

- Forlængerledningens ende hænges som sløjfe ind i trækafastningens krog.
- Lås de bageste hjul.

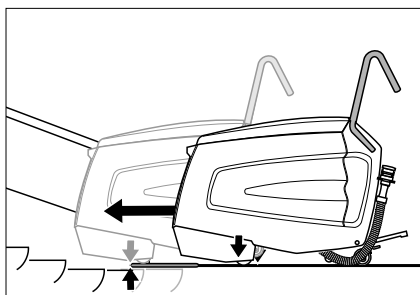

- Skub maskinen således på afsatsen, at de forreste hjul ikke berører den første trinflade af den løbende fortov/eskalator.
- Betjen pedalen for at sænke børstehovedet. Børstehovedet sænkes og håndtaget til låsningen går i hak.

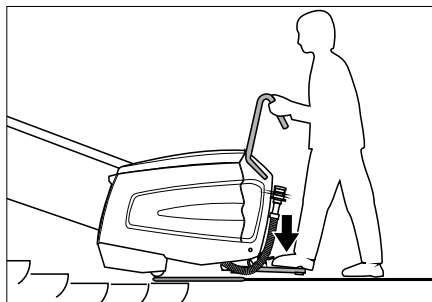

→ Træd fodpedalen med en fod og bevæg maskinen en lille smule frem og tilbage. Maskinen centrerer sig i trinfladens riller, derefter kan du høre en susen.

⚠ Risiko

Fysisk Risiko! Maskinen må ikke skubbes længere på eskalatoren end forneden angivet. Ellers er der fare for at maskinen medrives af eskalatoren. Ved fare skal nødstopkontakten trykkes omgående.

Rengøringshovedet skal ligge fladt på eskalatoren.

→ Stil maskinens kontakt på "Vedligeholdelsesrengøring" eller "Grundrengøring".

Start maskinen.

OBS

Maskinen slukkes hvis snavsevandsbeholderen er fuld. Tøm snavsevandsbeholderen og stil maskinens kontakt kort på „0“ for at sætte maskinen i gang igen.

→ Gennemfør rengøringen så længe, indtil fortovet/eskalatoren har gennemført 1 til 2 omgange. Forskyd derefter maskinen til siden og start en ny rengøringsproces.

Forskyd maskinen til siden

- Sæt maskinens kontakt til position "Tør-sugning". Tørsugning aktiveres.
- Lad pumpetrykket synke til 0 bar.
- Hovedafbryderen sættes på "0".
- Aflast fodpedalen.
- Betjen pedalen for at løfte børstehovedet. Børstehovedet løftes op.
- Forskyd maskinen til siden
- Betjen pedalen for at sænke børstehovedet. Børstehovedet sænkes og håndtaget til låsningen går i hak.
- Træd fodpedalen og centrer maskinen i trinfladens riller.
- Stil maskinens kontakt på "Vedligeholdelsesrengøring" eller "Grundrengøring".
- Rengør afsluttende med klart vand for at fjerne rester fra rengøringsvæsken.

⚠ Risiko

Fysisk Risiko! Maskinen skal altid køres ud af arbejdspositionen for at påfylde rengøringsvæske.

Ud-af-drifftagning

Afslutte rengøringen

- Sæt maskinens kontakt til position "Tør-sugning". Tør-sugning aktiveres.
- Lad pumpetrykket synke til 0 bar.
- Hovedafbryderen sættes på "0".
- Aflast fodpedalen.
- Betjen håndtaget og pedalen for at løfte børstehovedet. Børstehovedet løftes op.
- Løsn de bageste hjul.
- Kør maskinen ud af arbejdspositionen og ned fra afsatsen indtil den står på fast grundlag.

Sluk for maskinen

- Træk netstikket ud.

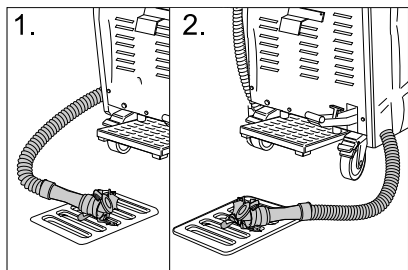

- Dræn og bortskaf den resterende rengøringsvæske.
- Afled og bortskaf snavsvand.
- Rengør maskinen indvendigt og udvendigt. Spol tankene med klart vand.
- Maskinen må kun opbevares i frostfrie rum og på plane, rene gulvflader.
- Lås de bageste hjul.
- Afspærringen af fortovet/eskalatoren må først fjernes, hvis hele arbejdsområdet er tørt. Ved væde på fortov/eskalatorer er der fare for at glide.

Pleje og vedligeholdelse

⚠ Risiko

Fysisk Risiko! Før alle arbejder på maskinen:

- Hovedafbryderen sættes på "0".
- Træk netstikket ud.
- Lås de bageste hjul.
- Dræn og bortskaf den resterende rengøringsvæske.
- Afled og bortskaf snavsvand.

Rengøring af maskinen

⚠ Advarsel

Risiko for beskadigelse! Spol ikke maskinen med vand, og brug ikke aggressive rengøringsmidler.

- Rengør maskinen udvendigt med en fugtig klud vædet i mild vaskelud.
- Visk snavsevandstanken indvendigt.
- Rens fnugfilteret.

Vedligeholdelsesintervaller

Vip maskinen i vedligeholdelsesposition

Eskalatorrenseren skal være tilgængelig fra bunden for at gennemføre forskellige kontrol- og vedligeholdelsesarbejder.

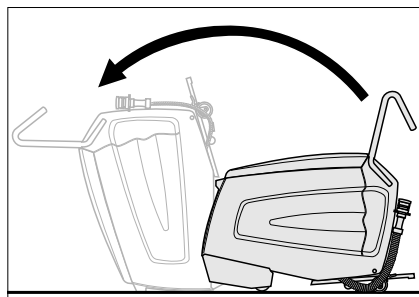

- Vip maskinen fremad ved hjælp af en anden person indtil den står på den forreste kasseflade.

Dagligt inden brugen

- Kontroller dysernes sprøjtemønster.
- Kontroller indsugningsdyserne med hensyn til tilsmudsning.
- Kontroller fodpedalens nødstop-funktion. Betjen fodpedalen, sæt maskinens kontakt til "Tør-sugning", maskinen skal køre. Giv slip for fodpedalen, maskinen skal standse. Reparationen må kun gennemføres af kundeservice.
- Kontroller låseindretningen på de bageste hjul. Reparationen må kun gennemføres af kundeservice.
- Kontroller for slid: Valsebørsterne, optagelsesbørsterne, kam, styringsskiner, slanger, stopper og forreste hjul. Stopper og forreste hjul

må efter behov kun udskiftes af kundeservice.

- Kontroller netkablet og netstikket med hensyn til skader og brud. Udskiftning må kun gennemføres af kundeservice eller en elektriker.

Efter 100 driftstimer

- Kontroller om alle fastspændingsdele sidder fast.
- Lad drivremmen kontrollere med hensyn til spænding og slitage (kundeservice).

Vedligeholdelsesarbejder

Rens fnugfilteret

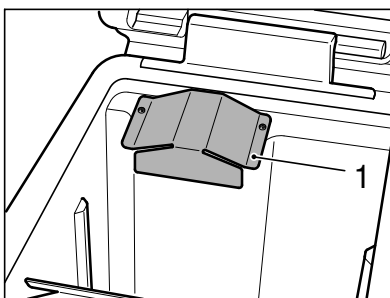

- Skru afdækningspladen af med en torx-nøgle.

OBS

En torx-nøgle sidder i holderen til snavse-vandets dræningsslange.

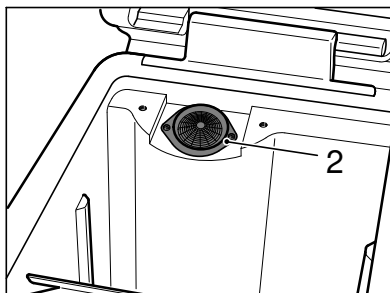

- Rens fnugfilteret.
- Skru afdækningspladen på.

Udskift valsebørsterne og optagelsesbørsterne

- Skru alle fire skrue ud og fjern dækslet.

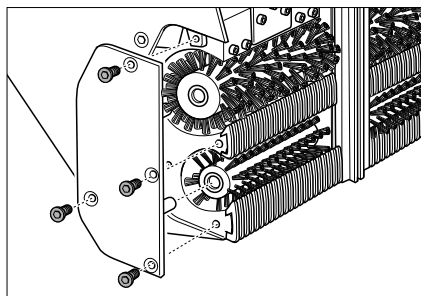

- Træk valsebørsterne (stort) og optagelsesbørsterne (små) ud udskift dem (hold øje med børsternes sekskant-holder!) Kontroller herved også kam og indsig-ningsdyserne og udskift/rens dem efter behov.

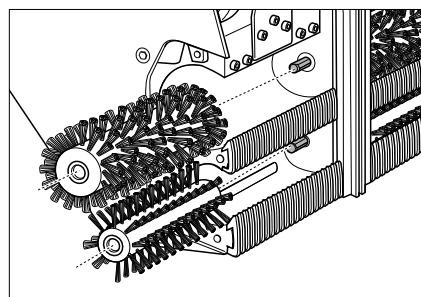

Udskifte kam

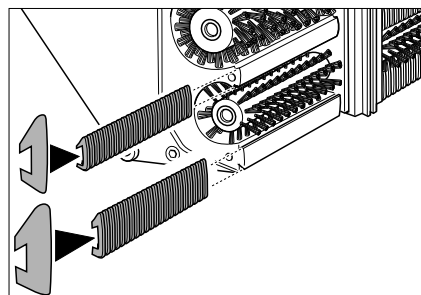

- Træk kammene ud og udskift dem. Skub hertil indløbskammene på den smalle og udløbskammene på den brede skinne.

Rens indsugningsdyserne

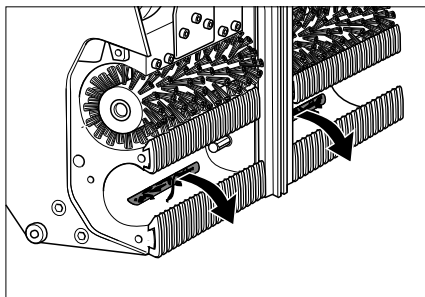

- Træk forureninger ud af indsugningsdyserne, tryk dem ikke ind.

Udskifte styringsskinnen

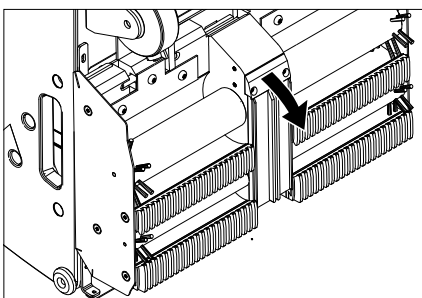

- Løsn skruerne fra holderen til styringsskinnen.
- Afmonter styringsskinnen.
- Den nye styringsskinne sættes i i omvendt rækkefølge. Hold øje med at den sidder fast.

Kontroller dyserne og filteret til rengøringsvæsken

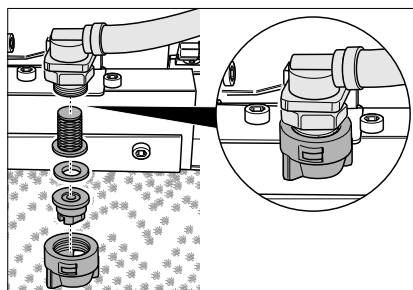

- Løsn omløbermøtrikken. Fjern dysen, tætningskiven og filteret.
- Rens dysen eller sæt en ny dyse ind i omløbermøtrikken.

- Sæt tætningskiven og filteret i og skru omløbermøtrikken fast med hånden.

Udskifte skånestykket

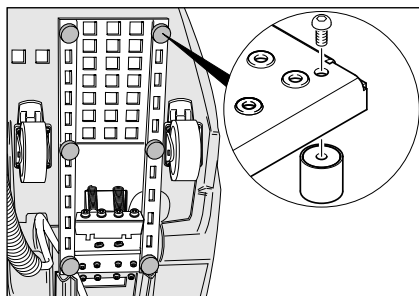

- Skru skånestykket af med en skrue-trækker og udskift det.

Transport

⚠ Risiko

Fysisk Risiko! Kør ikke på stigninger der er mere end 5°. Transporter maskinen aldrig på eskalatorer/fortov.

Forsigtig

Fare for person- og materialeskader! Hold øje med maskinens vægt ved transporten.

- Lås de bageste hjul.
- Maskinen skal sikres imod forskydning med spændeseler og tov.

Opbevaring

Forsigtig

Fare for person- og materialeskader! Hold øje med maskinens vægt ved opbevaring. Denne maskine må kun opbevares inden-dørs.

Hjælp ved fejl

⚠ **Risiko**

Fysisk Risiko! Før alle arbejder på maskinen:

→ Hovedafbryderen sættes på "0".

→ Træk netstikket ud.

→ Lås de bageste hjul.

→ Dræn og bortskaf den resterende rengøringsvæske.

→ Aflede og bortskaffe snavsvand.

Fejl	Afhjælpning
Motor/Pumpe starter ikke eller slukker af sig selv under driften.	Tøm snavsevandsbeholderen. Træd fodpedalen.
Kontrollampe "Snavsevandsbeholder er fuld" lyser.	Tøm snavsevandsbeholderen.
Arbejdstrykket på mindst 3 bar opnås ikke.	Hvis ferskvandstanken er tom, påfyld den (35 liter). Kontroller ledningssystemet med hensyn til utæthed. Lad kundeservice tætne efter behov. Kontroller dysen. Lad kundeservice rense pumpen.
Rensede trinflader er for våd.	Kontroller kammene for slid, udskift dem ved behov. Kontroller tætningerne mellem snavsevandsbeholderen og dækslet med hensyn til skader, udskift dem ved behov. Kontroller optagelsesbørsterne for slid, udskift dem ved behov. Kontroller om indsugningsdysen og sugeslangerne er tilstoppet, rens ved behov. Kontroller, om snavsevandstankens låg er lukket. Kontroller, om de rigtige kam er monteret.
Rensede trinflader er ikke ren.	Kontroller om dyserne til rengøringsvæsken er tilstoppet, rens eller udskift ved behov. Kontroller tætningerne mellem snavsevandsbeholderen og dækslet med hensyn til skader, udskift dem ved behov. Kontroller valsebørsterne og optagelsesbørsterne for slid, udskift dem ved behov. Kontroller rengøringsmidlet. Kontroller rengøringsmidlets koncentration. Kontroller optagelsesbørsterne for slid, udskift dem ved behov. Kontroller, om snavsevandstankens låg er lukket. Kontroller, om de rigtige kam er monteret.
Kontrollampe "Overbelastning af børstemotor" lyser.	Sæt maskinens kontakt på "0", skift derefter tilbage til den ønskede driftsindstilling. Kontakt kundeservice, hvis der alligevel opstår en fejl. Fjern bånd og snore fra børsterne.

Tekniske data

Ydelsesdata		
Mærkespænding	V	220-240
Frekvens	Hz	50/60
Styrespænding	V	12
Nominel effekt (maks.)	W	1400
Sugemotorydelse	W	800
Børstetorydelse	W	600
Beskyttelsesklasse		IPX4
Pumpetryk	bar	3-4
Vandforbrug	l/h	25-50
Valsebørstens omdrejningstal	1/min	870
Optagelsesbørstens omdrejningstal	1/min	1090
Mål og vægt		
Arbejdsbredde	mm	470
Bredde	mm	480
Længde	mm	1150
Højde med forskydningsbøjle	mm	1050
Højde uden forskydningsbøjle	mm	760
Volumen frisk-/snavsevandsbeholder	l	35/35
Transportvægt	kg	ca. 90
Tilladt totalvægt	kg	ca. 125
Oplyste værdier ifølge EN 60335-2-72		
Samlet svingningsværdi	m/s ²	0,3
Usikkerhed K	m/s ²	0,2
Lydtryksniveau L _{pA}	dB(A)	<75
Usikkerhed K _{pA}	dB(A)	2
Lydeffektniveau L _{WA} + usikkerhed K _{WA}	dB(A)	90

Garanti

I de enkelte lande gælder de af vore forhandlere fastlagte garantibetingelser. Eventuelle fejl på apparatet afhjælpes gratis inden for garantien, såfremt fejlen kan tilskrives en materiale- eller produktionsfejl. Hvis De ønsker at gøre garantien gældende, bedes De henvende Dem til Deres forhandler eller nærmeste kundeservice medbringende kvittering for købet.

EU-overensstemmelseserklæring

Hermed erklærer vi, at den nedenfor nævnte maskine i design og konstruktion og i den af os i handlen bragte udgave overholder de gældende grundlæggende sikkerheds- og sundhedskrav i EF-direktiverne. Ved ændringer af maskinen, der foretages uden forudgående aftale med os, mister denne erklæring sin gyldighed.

Produkt: eskalatorrenser
Type: 1.310-xxx

Gældende EF-direktiver
2006/42/EF (+2009/127/EF)
2004/108/EF

Anvendte harmoniserede standarder
EN 55014-1: 2006+A1: 2009+A2: 2011
EN 55014-2: 1997+A1: 2001+A2: 2008
EN 60335-1
EN 60335-2-72
EN 61000-3-2: 2006+A1: 2009+A2: 2009
EN 61000-3-3: 2008
EN 62233: 2008

Anvendte tyske standarder

Undertegnede agerer på vegne af og med fuldmagt fra ledelsen.

H. Jenner
CEO

S. Reiser
Head of Approbation

Dokumentationsbefuldmægtiget:
S. Reiser

Alfred Kärcher GmbH & Co. KG
Alfred-Kärcher-Str. 28 - 40
71364 Winnenden (Germany)
Tlf.: +49 7195 14-0
Fax: +49 7195 14-2212

Winnenden, 2014/01/01

Tilbehør og reservedele

Risiko

Fare for fysiske skader- og fare for elektrisk stød! Reparationsarbejder på maskinen må kun udføres af den autoriserede kundeservice.

- Der må kun anvendes tilbehør og reservedele, der er godkendt af producenten. Originaltilbehør og -reservedele er en garanti for, at maskinen kan fungere sikkert og uden fejl.
- Et udvalg over de reservedele som bruges meget ofte finder De i slutningen af betjeningsvejledningen
- Yderligere informationen om reservedele finder De under www.karcher.com i afsni "Service".

Tilbehør

Tilbehør	Type	Partnr.	Beskrivelse
Valsebørste, blød (standard)		5.762-266.0	Valsebørste til vedligeholdelsesrensning (maskinen har behov for 2 styk).
Valsebørste, hårdt		5.762-267.0	Valsebørste til grundrensning, til stærke tilsmudsninger (maskinen har behov for 2 styk).
Optagelsesbørster		5.762-268.0	For at understøtte snavsevandstransporten fra fortovet/eskalatoren til indsugningsdyserne (maskinen har behov for 2 styk).
Indløbskam, blå	Kone	6.369-509.0	Kam til tilpasning af maskinen til fortovs-/escalator-fabrikatet (sæt med 2 styk).
Udløbskam, blå	Kone	6.369-519.0	
Indløbskam, sort	OTIS	6.369-510.0	
Udløbskam, sort	OTIS	6.369-520.0	
Indløbskam, grøn	Schindler	6.369-511.0	
Udløbskam, grøn	Schindler	6.369-521.0	
Indløbskam, hvid	CNIM	6.369-512.0	
Udløbskam, hvid	CNIM	6.369-522.0	
Rilleskraber	Kone und Schindler	6.369-507.0	Til manuel forud rengøring (fjerne sten, tyggegummi og andre fastsiddende tilsmudsninger).
	OTIS und Thyssen	6.369-508.0	
Set Handpads	Kone	6.369-513.0	Til manuel rengøring af trinfladernes forside (sæt med 5 grønne pads).
	OTIS	6.369-514.0	
	Schindler	6.369-515.0	
	Thyssen	6.369-516.0	
Rensemiddel	RM 758		Til rengøring med maskine.
Rensemiddel	RM 759		Til grundrensning (30 kg). Til manuel rengøring af stærk tilsmudsede steder.



Før første gangs bruk av apparatet, les denne originale bruksanvisningen, følg den og oppbevar den for senere bruk eller for overlevering til neste eier.

Innholdsfortegnelse

Sikkerhetsanvisninger	NO . . . 1
Funksjon	NO . . . 1
Forskriftsmessig bruk	NO . . . 1
Miljøvern	NO . . . 1
Betjenings- og funksjonelementer	NO . . . 2
Før den tas i bruk	NO . . . 3
Ta i bruk	NO . . . 3
Drift	NO . . . 4
Stans av driften	NO . . . 6
Pleie og vedlikehold	NO . . . 6
Transport	NO . . . 8
Lagring	NO . . . 8
Feilretting	NO . . . 9
Tekniske data	NO . . 10
Garanti	NO . . 10
EU-samsvarserklæring	NO . . 11
Tilbehør og reservedeler	NO . . 11

Sikkerhetsanvisninger

For brukeren:

Forsikre deg om at alle som benytter denne maskinen er fortrolig med innholdet i denne bruksanvisning, samt de gjeldende forskrifter fra Arbeidstilsynet. De som skal bruke maskinen må på forhånd ha fått fagmessig opplæring i bruk.

For bruker:

Før maskinen tas i bruk for første gang, må bruker lese nøye gjennom denne bruksanvisningen og følge vedlagte sikkerhetsanvisninger for gulvskuremaskiner og tepperensere, 5.956-251.0.

Sikkerhetsinnretninger

Sikkerhetsinnretninger er beregnet for å beskytte brukeren og må ikke settes ut av drift eller omgås.

Fotpedal

Apparatet kan kun startes når pedalen er trådd helt inn. Når pedalen slippes opp, stopper maskinen.

Funksjon

Rengjøringsvæske (fra rentvannstanken) påføres rulletrappen/rullefortauet i bevegelse fra stillestående rulletrapprengjøringsmaskin. Børstevalsene børster dermed rengjøringsvæsken mot kjøreretningen i rulletrappens/rullefortauets riller. I samme arbeidsoperasjon blir den brukte rengjøringsvæsken suget opp i maskinens bruktvannstank via opptaksbørstene.

Forskriftsmessig bruk

Bruk av denne maskinen må utelukkende være iht. det som er angitt i denne bruksanvisning.

- Maskinen skal kun brukes til rengjøring av trinnflatene på rulletrapper og rullefortauer.
- Kjøreretningen på rulletrappen/rullefortauet som skal rengjøres må være innstilt slik at den beveger seg vekk fra maskinen.
- Ved rengjøring av rulletrapper må maskinen kun brukes i bunnen av rulletrappen.
- Til maskinen må det kun brukes originalt tilbehør og originale reservedeler.

Miljøvern

	Materialet i emballasjen kan resirkuleres. Ikke kast emballasjen i husholdningsavfallet, men lever den inn til resirkulering.
	Gamle apparater inneholder verdifulle materialer som kan resirkuleres. Disse bør leveres inn til gjenvinning. Batterier, olje og lignende stoffer må ikke komme ut i miljøet. Gamle maskiner skal derfor avhendes i egnede innsamlingsystemer.

Betjenings- og funksjonelementer

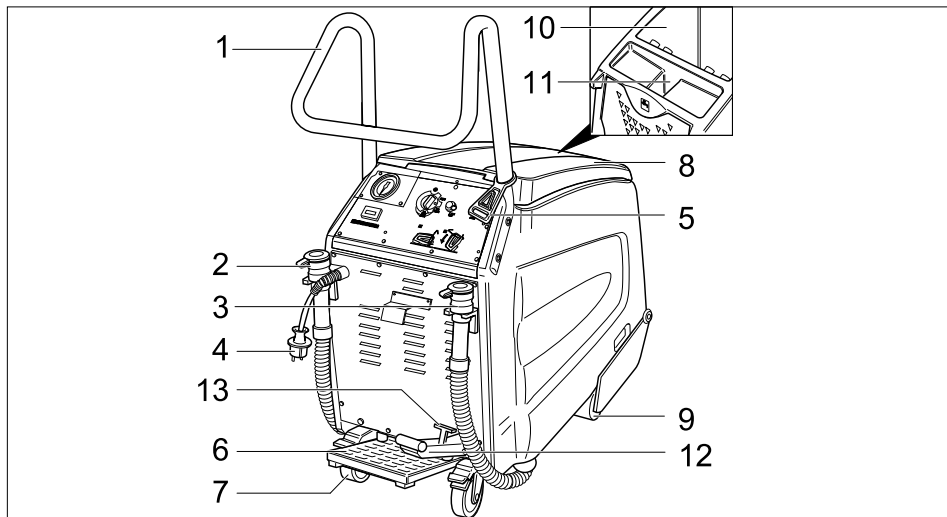

- | | |
|---------------------------|--|
| 1 Skyvebøyle | 8 Deksel spillvannstank |
| 2 Avløpslange friskvann | 9 Forhjul |
| 3 Avløpslange spillvann | 10 Spillvannstank |
| 4 Støpsel | 11 Påfyllingsåpning rentvannstank |
| 5 Strekkavlastningskroker | 12 Pedal for senking/heving av børstehodet |
| 6 Fotpedal | 13 Hendel for låsing av børstehode |
| 7 Bakhjul med låsehendel | |

Betjeningspanel

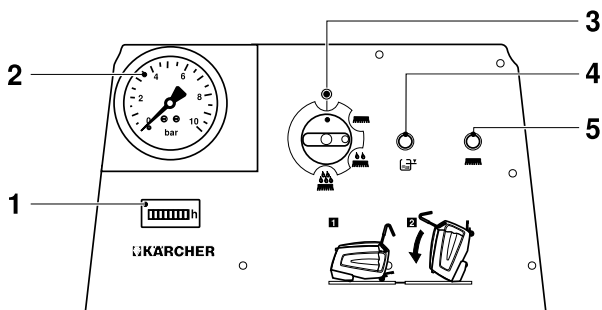

- | |
|--|
| 1 Driftstimeteller |
| 2 Display pumpetrykk |
| 3 Apparatbryter |
| 4 Kontrolllampe "Spillvannstank full" |
| 5 Kontrolllampe "Overbelastning børstemotor" |

Før den tas i bruk

- Fjern alle emballasje til kun trepallen står igjen.

Monter skyvebøylen

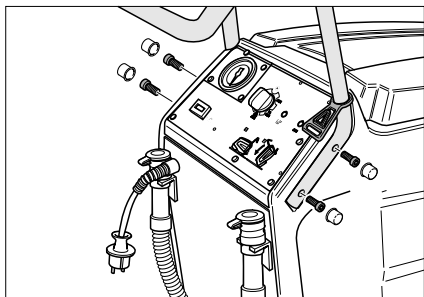

- Sett skyvebøylen inn i utsparingene på maskinen.
- Fest skyvebøylen med de 4 vedlagte skruene.
- Fest dekslene.
- Monter trekkavlastningskroker på skyvebøylen.

Lossing

- Lås bakhjulene, fjern treklossene som låser bakhjulene.
- De fire merkede gulvbordene på pallen er festet med skruer. Løsne disse tre bordene.

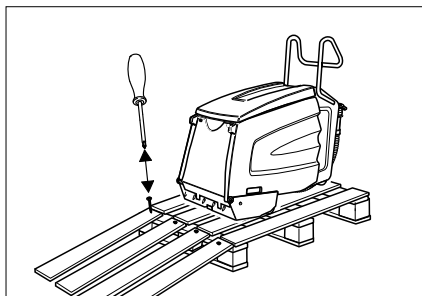

- Legg bordene på kanten av pallen. Plasser bordene slik at de passer til maskinens hjul og skru den fast.
- Kjør maskinen langsomt av rampen.

Fjerning av frostbeskyttelsesmiddel

Anvisning

Maskinen er gjennomskylt med et frostbeskyttelsesmiddel ved produksjon. Dette frostbeskyttelsesmiddelet må fjernes før maskinen tas i bruk.

- 10 liter rent vann fylles i rentvannstanken.
- Trå ned pedalen.
- Sett maskinbryteren på hovedrengjøring.
- La maskinen gå så lenge at trykket på manometeret synker.

Ta i bruk

Forberedelse av rulletrapp/rollende fortau

⚠ Fare

Fare for skader! Maskinen kan bli hengende fast og dras med rulletrappen/det rullende fortauet. Kontroller trinnflater og rilleprofiler for deformeringer før rengjøringen igangsettes, og fjern gjenstander som har festet seg. Ta på forhånd rede på hvor rulletrappens/-fortauets NØDSTOPP-knapp befinner seg, dersom det skulle oppstå en farlig situasjon.

- Sperr av rulletrapp/rollende fortau mens rengjøringen pågår og trinnflatene fremdeles er fuktige.
- Sett i gang rulletrappen/det rullende fortauet.
- Forsikre deg om at rulletrappens/rullefortauets kjøreretning er bort fra maskinen.

Forberede maskinen

- Kontroller om maskinens kammer og føringskinne er avstemt til den aktuelle rulletrapp/rullefortau (fabrikat). Skift kammer og føringskinne ved behov.

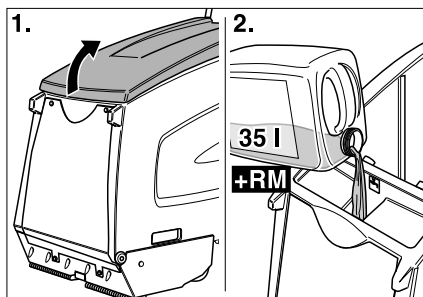

- Åpne dekselet på friskvanntanken.
- Fyll på rent vann.

⚠ Advarsel

Fare for skade. Det må kun brukes anbefalt rengjøringsmiddel. Brukeren bærer selv risiko for driftssikkerhet og ulykkesfare ved bruk av andre rengjøringsmidler.

Det må kun brukes rengjøringsmidler som er frie for løsemidler, saltsyre og andre syrer.

Følg sikkerhetsanvisninger på rengjøringsmiddelet.

Bemerk

Det må ikke brukes sterkt skummende rengjøringsmidler.

- Fyll på rengjøringsmiddel.
- Lukk dekselet på friskvanntanken.
- Kjør maskinen på plass foran rulletrappen/rullefortauet.

Drift

⚠ Fare!

Fare for skade!

- Ikke bruk maskinen i stigninger.
- Trå kun på pedalen med en fot. Den andre foten skal bli stående fast og sikkert på gulvet.
- Hold alltid i skyvebøylen med minst en hånd
- Løstsittende klær eller smykker kan hekte seg fast i bevegelige deler i rulle-

trappen/rullefortauet. Ta derfor alltid av deg smykker, bruk ettersittende klær og sikkerhetssko.

Rengjøringsmåter

Rengjøringstiden er avhengig av skittenhetsgraden og deles opp i tre rengjørings-typer:

Støvsuging



Tørrsuging av den allerede rengjorte rulletrappen/rullende fortauet.

Vedlikeholdsrengjøring



Rengjøring av lett tilsmussede rullefortau/ rulletrapper (som regel med korte, regelmessige intervaller). I denne innstilling arbeider maskinen med redusert vannmengde. Vannpumpen går saktere.

Hovedrengjøring



Rengjøring av svært skitne rulletrapper/rullefortau (dvs. når det ikke har vært utført rengjøring over en lengre tidsperiode). Spesielt skitne områder bør rengjøres manuelt på forhånd.

Anvisninger for rengjøring

- Fei opp grov, løs skitt manuelt.
- Fjern gjenstander som har festet seg i rillene på trinnflatene (f.eks. stener).
- Rengjør forsiden på trappetrinnene på rulletrappen for hånd.
- Rengjør trinnflatene i overlappende banner. Forskyv maskinen sideveis fra arbeidsposisjonen.
- Hold øye med trinnflatene under rengjøringen. Disse skal være fuktige, men ikke våte. Det skal ikke ligge igjen skum.
- Rengjør først fuktig (med rengjøringsmiddel), deretter tørt (maskinbryter til tørrsuging).
- Rengjør til slutt med rent vann, for å fjerne rester av rengjøringsmiddel.

Rengjøringsdrift

⚠ Fare

Fare for skade pga. elektrisk støt! Skjøteledningen må alltid legges slik at den ikke kan klemmes eller knipes, og at det ikke er fare for at man skal snuble i den.

→ Sett i støpselet.

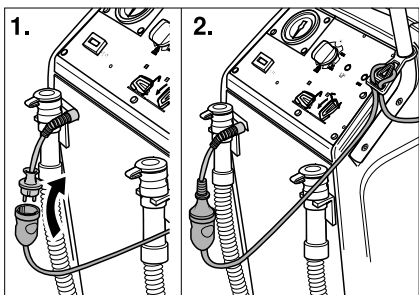

→ Heng enden på skjøteledningen som en sløyfe i trekkeavlastningskroken.

→ Lås bakhjulene.

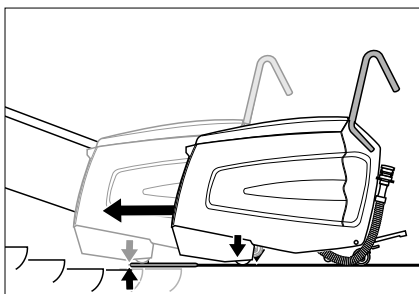

→ Skyv maskinen inn på avsatsen slik at forhjulene ikke berører første trinnflate på kjørende rulletrapp/rullefortau.

→ Trykk på pedalen for å senke børstehodet. Børstehodet senkes og låsehendelen går i lås.

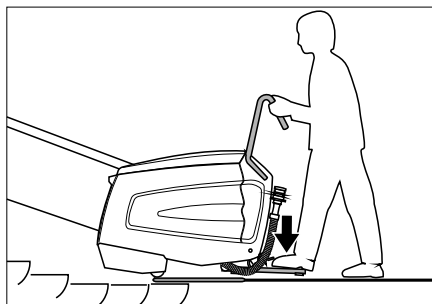

→ Trå på pedalen med en fot og beveg maskinen litt frem og tilbake sideveis. Maskinen vil sentrere seg i rillene på trinnflatene, det vil høres på lyden.

⚠ Fare

Fare for skader! Pass på at maskinen ikke skyves lengre inn på rulletrappen enn angitt under. Da kan det være fare for at maskinen dras med av rulletrappen. Trykk umiddelbart på NØD-STOPP-knappen for rulletrappen dersom det skulle oppstå en farlig situasjon.

Rengjøringshodet må ligge flatt an mot rulletrappen.

→ Sett maskinbryteren på vedlikeholdsrensing eller hovedrensing.

Maskinen startes.

Anvisning

Når bruktvannstanken er full, slår maskinen seg av. Før maskinen kan startes igjen, må bruktvannstanken tømmes og bryteren settes kort på "0".

→ Rengjør så lenge at rulletrappen/rullefortauet har gått 1 til 2 runder. Flytt deretter maskinen sideveis og start rengjøringen på nytt.

Sideforskyving av maskinen

→ Sett maskinbryteren på stilling tørrsuging. Tørrsuging blir aktivert.

→ La pumpetrykket synke til 0 bar.

→ Sett maskinbryteren i stilling "0".

→ Avlast pedalen.

→ Trykk på pedalen for å løfte børstehodet. Børstehodet løftes.

→ Forskyv maskinen sideveis

→ Trykk på pedalen for å senke børstehodet. Børstehodet senkes og låsehendelen går i lås.

→ Trå inn pedalen og sentrer maskinen i rillene på trinnflatene.

→ Sett maskinbryteren på vedlikeholdsrensing eller hovedrensing.

→ Rengjør til slutt med rent vann, for å fjerne rester av rengjøringsmiddel.

⚠ Fare

Fare for skader! For etterfylling av rengjøringsvæske skal maskinen alltid kjøres bort fra arbeidsposisjonen.

Stans av driften

Avslutte rengjøring

- Sett maskinbryteren på stilling tørrsuging. Tørrsuging blir aktivert.
- La pumpetrykket synke til 0 bar.
- Sett maskinbryteren i stilling "0".
- Avlast pedalen.
- Hendel for låsning og pedalen for løfting av børstehodet brukes. Børstehodet løftes.
- Løsne bakhjulene.
- Kjør maskinen ut av arbeidsposisjon og bort fra avsatsen til den står på fast gulv.

Sette bort apparat

- Trekk ut nettstøpselet.

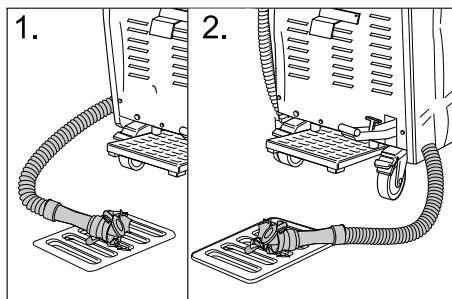

- Tapp ut rengjøringsmiddelrester og avhend på foreskrevet måte.
- Tapp av brukt vann og tøm det ut.
- Rengjør maskinen innvendig og utvendig. Skyll tankene med rent vann.
- Maskinen må kun plasseres på et frostfritt sted og på et jevnt, rent underlag.
- Lås bakhjulene.
- Fjerne avsperring på rulletrapp/rullefortau først når hele arbeidsområdet er tørt igjen. Det er fare for å skli når rulletrappen/det rullende fortauet er vått, og dette kan føre til alvorlig skade.

Pleie og vedlikehold

⚠ Fare

Fare for skader! Før det foretas arbeider på maskinen:

- Sett maskinbryteren i stilling "0".

- Trekk ut nettstøpselet.
- Lås bakhjulene.
- Tapp ut rengjøringsmiddelrester og avhend på foreskrevet måte.
- Tapp av brukt vann og tøm det ut.

Rengjøring av apparatet

⚠ Advarsel

Fare for skade! Maskinen må ikke rengjøres med vannstråle og det må ikke brukes aggressive rengjøringsmidler.

- Rengjør maskinen utvendig med en fuktig klut og mild rengjøringsblanding.
- Tørk av brukt vannstanken innvendig.
- Rengjør losil.

Vedlikeholdsintervaller

Tipp maskinen til vedlikeholdsposisjon

For å kunne utføre forskjellige kontroll- og vedlikeholdsarbeider, må maskinen være tilgjengelig fra undersiden.

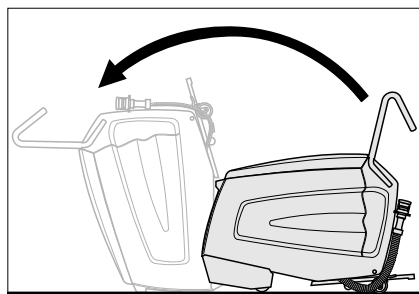

- For dette må maskinen tippes forover (man må være 2 personer for å gjøre dette), til maskinen står på "nesen".

Daglig før maskinen tas i bruk

- Kontroller dysenes sprøytemønster.
- Kontroller om det er skitt i oppsugningsdysene.
- Kontroller pedalens NØDSTOPP-funksjon. Trykk på fotpedalen, still maskinbryteren til tørrsuging, nå skal maskinen gå. Slipp opp pedalen, maskinen skal da stanse.
Ev. reparasjon må kun foretas av en servicemontør.
- Kontroller låsningen av bakhjulene.
Ev. reparasjon må kun foretas av en servicemontør.

- Kontroller for slitasje:
Børstevalser, opptaksbørster, kammer, føringskinne, slanger, stopper og forhjul. Stopper og forhjul må ved behov skiftes av en servicemontør.
- Kontroller elektrisk ledning og støpsel for skader og brudd. Skifting må kun foretas av en servicemontør eller en autorisert elektriker.

Etter hver 100. driftstime

- Kontroller at alle festedeler sitter som de skal.
- Kontroller drivremmer for spenning og slitasje (servicemontør).

Vedlikeholdsarbeider

Rengjør losilen

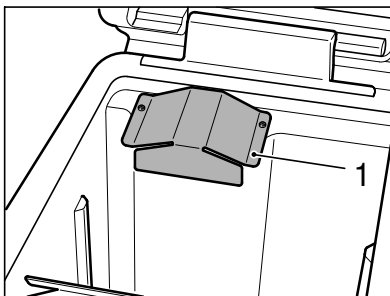

- Platedeksel skrues ut med en innvendig sekskantnøkkel (Torx).

Anvisning

En innvendig sekskantnøkkel (Torx) befinner seg i holderen for tappeslangen for brukt vann.

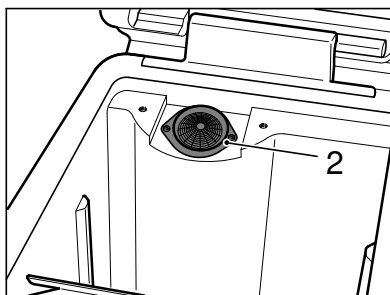

- Rengjør losil.
- Skru på platedeksel.

Skifting av børstevalser og opptaksbørster

- Skru ut alle 4 skruene og ta av lagerdekselet.

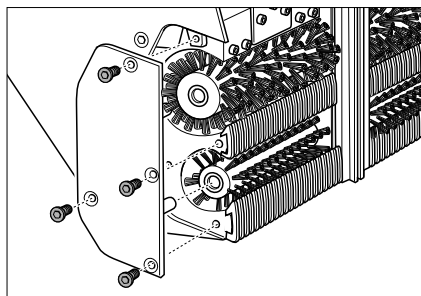

- Trekk ut børstevalser (stor) og opptaksbørster (liten) og skift (ta hensyn til børstene sekskantinnfestning!).

Kontroller også kammer og sugedyser i denne arbeidsoperasjonen, skift og rengjør ved behov.

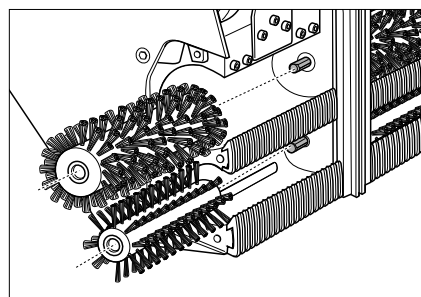

Skifting av kammer

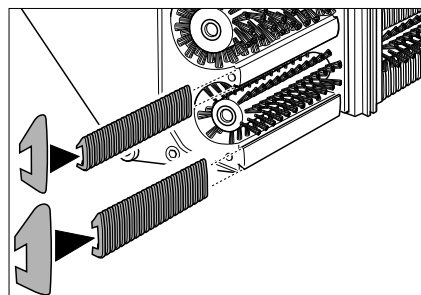

- Trekk ut kammene og erstatt dem med nye. Innløpskammene skyves på den smale skinnen, og utløpskammene skyves på den brede skinnen.

Rengjøring av sugedyser

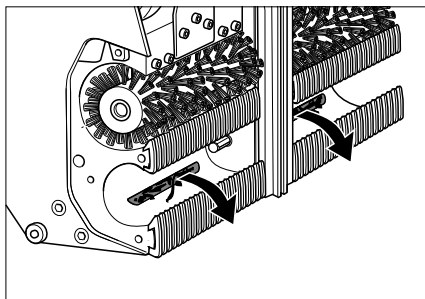

- Forurensninger må trekkes ut av sugedyse og ikke skyves inn.

Skifting av føringskinne

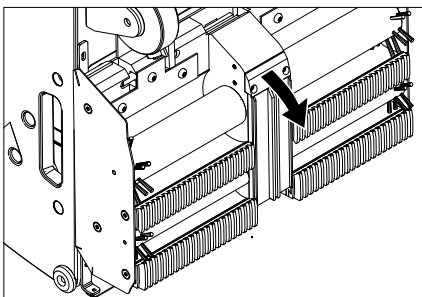

- Løsne festeskrue for holderen for føringskinnene.
- Demonter føringskinnene.
- Montering av ny føringsskinne skjer i omvendt rekkefølge. Pass på at den sitter som den skal.

Kontroller av dyser og filter for rengjøringsmiddel

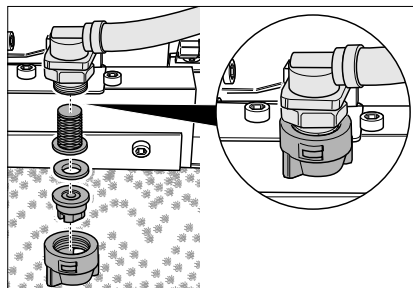

- Løsne mutteren. Ta ut dyse, tetningskive og sil.
- Rengjør eller skift dyse, og sett den inn i mutteren.

- Sett på plass tetningskive og sil og trekk til mutteren for hånd.

Skifting av skåner

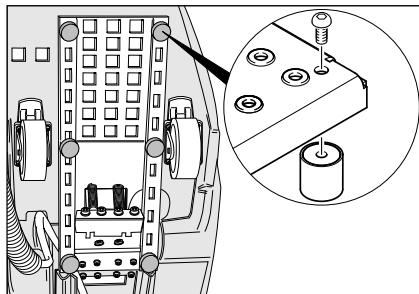

- Skru ut skåneren med en skrutrekker og sett på plass en ny.

Transport

⚠ Fare

Fare for skader! Kjør aldri i stigninger på mer enn 5°. Kjør aldri rulletrapp/rullende fortau med maskinen.

Forsiktig!

Fare for personskader og materielle skader! Pass på vekten av apparatet ved transport.

- Lås bakhjulene.
- Sikre maskinen mot å skli med stropper og tau.

Lagring

Forsiktig!

Fare for personskader og materielle skader! Pass på vekten av apparatet ved lagring.

Dette apparatet skal kun lagres innendørs.

Feilretting

⚠ Fare

Fare for skader! Før det foretas arbeider på maskinen:

- Sett maskinbryteren i stilling "0".
- Trekk ut nettstøpselet.

- Lås bakhjulene.
- Tapp ut rengjøringsmiddelrester og avhend på foreskrevet måte.
- Tapp av brukt vann og tøm det ut.

Feil	Retting
Motor/pumpe starter ikke eller kobler seg ut under bruk.	Tøm bruktvannstanken. Trå ned pedalen.
Kontrolllampe "Bruktvannstank full" lyser.	Tøm bruktvannstanken.
Arbeidstrykk på minst 3 bar oppnås ikke.	Dersom rentvannstanken er tom, fyll den (35 liter). Kontroller ledningssystemet for ev. lekkasjer. Ved behov, la en servicemontør foreta tetninger. Kontroller dyser. La en servicemontør rengjøre pumpen.
Rengjorte trinnflater er for våte.	Kontroller kammer for slitasje, og skift ved behov. Kontroller pakninger på bruktvannstankens lokk og skift ved behov. Kontroller opptaksbørster for slitasje, og skift ved behov. Kontroller sugedyser og sugeslanger for ev. tilstopping, og rengjør ved behov. Kontroller om bruktvannstanken er helt lukket. Kontroller om det er montert riktige kammer.
Rengjorte trinnflater er ikke rene.	Kontroller dyser for rengjøringsmiddel for tilstopping, og rengjør eller skift ved behov. Kontroller pakninger på bruktvannstankens lokk og skift ved behov. Kontroller børstevalser og opptaksbørster for slitasje, og skift ved behov. Kontroller rengjøringsmiddel. Kontroller rengjøringsmiddelkonsentrasjonen. Kontroller opptaksbørster for slitasje, og skift ved behov. Kontroller om bruktvannstanken er helt lukket. Kontroller om det er montert riktige kammer.
Kontrollampe "Overbelastning børstemotor" lyser.	Sett maskinbryteren på "0", og sett den deretter i ønsket driftstilling. Dersom feilen gjentar seg ofte, ta kontakt med en servicemontør. Fjern bånd eller tau fra børstene.

Tekniske data

Effektspesifikasjoner		
Nettspenning	V	220-240
Frekvens	Hz	50/60
Styrespennning	V	12
Nominell effekt (maks)	W	1400
Sugemotoreffekt	W	800
Børstemotoreffekt	W	600
Beskyttelsesklasse		IPX4
Pumpetrykk	bar	3-4
Vannforbruk	l/h	25-50
Børstevalseturtall	1/min	870
Opptaksbørsteturtall	1/min	1090
Mål og vekt		
Arbeidsbredde	mm	470
Bredde	mm	480
Lengde	mm	1150
Høyde m/skyvebøyle	mm	1050
Høyde u/skyvebøyle	mm	760
Volum rent-/brukt vannstank	l	35/35
Transportvekt	kg	ca. 90
Tillatt totalvekt	kg	ca. 125
Registrerte verdier etter EN 60335-2-72		
Svingningsverdi	m/s ²	0,3
Usikkerhet K	m/s ²	0,2
Støytrykksnivå L _{pA}	dB(A)	<75
Usikkerhet K _{pA}	dB(A)	2
Støyeffektnivå L _{WA} + usikkerhet K _{WA}	dB(A)	90

Garanti

Vår ansvarlige salgsorganisasjon for det enkelte land har utgitt garantibetingelsene som gjelder i det aktuelle landet. Eventuelle feil på maskinen blir reparert gratis i garantitiden dersom disse kan føres tilbake til material- eller produksjonsfeil. Ved behov for garantireparasjoner, vennligst henvend deg med kjøpskvitteringen til din forhandler eller nærmeste autoriserte kundeservice.

EU-samsvarserklæring

Vi erklærer hermed at maskinen angitt nedenfor oppfyller de grunnleggende sikkerhets- og helsekravene i de relevante EF-direktivene, med hensyn til både design, konstruksjon og type markedsført av oss. Ved endringer på maskinen som er utført uten vårt samtykke, mister denne erklæringen sin gyldighet.

Produkt: Rulletrappvasker
Type: 1.310-xxx

Relevante EU-direktiver
2006/42/EF (+2009/127/EF)
2004/108/EF

Anvendte overensstemmende normer
EN 55014-1: 2006+A1: 2009+A2: 2011
EN 55014-2: 1997+A1: 2001+A2: 2008
EN 60335-1
EN 60335-2-72
EN 61000-3-2: 2006+A1: 2009+A2: 2009
EN 61000-3-3: 2008
EN 62233: 2008

Anvendte nasjonale normer

-
De undertegnede handler på oppdrag fra, og med fullmakt fra selskapsledelsen.

H. Jenner
CEO

S. Reiser
Head of Approbation

Dokumentasjonsansvarlig:
S. Reiser

Alfred Kärcher GmbH & Co. KG
Alfred-Kärcher-Str. 28 - 40
71364 Winnenden (Germany)
Tlf: +49 7195 14-0
Faks: +49 7195 14-2212

Winnenden, 2014/01/01

Tilbehør og reservedeler

Fare

Fare for skade pga. elektrisk støt! Reparasjonsarbeider på maskinen må kun utføres av autorisert kundeservice.

- Det er kun tillatt å anvende tilbehør og reservedeler som er godkjent av produsenten. Originalt tilbehør og originale reservedeler garanterer for sikker og problemfri drift av apparatet.
- Et utvalg av de vanligste reservedelene finner du bak i denne bruksanvisningen.
- Mer informasjon om reservedeler finner du under www.kaercher.com i området Service.

Tilbehør

Tilbehør	Type	Best.nr.	Beskrivelse
Børstevalse, myke (standard)		5.762-266.0	Børstevalse for vedlikeholdsrengjøring (maskinen bruker 2 stk.)
Børstevalse, hard		5.762-267.0	Børstevalse for hovedrengjøring og hardnakket smuss (maskinen bruker 2 stk.)
Opptaksbørster		5.762-268.0	For transport av brukt vann fra rulletrapp/rullende fortau til oppsugingsdysene (maskinen bruker 2 stk.).
Innløpskam, blå	Kone	6.369-509.0	Kammer for tilpassing av maskinen til det enkelte fabrikat av rulletrapp/rullefortau (sett med 2 stk.).
Utløpskam, blå	Kone	6.369-519.0	
Innløpskam, sort	OTIS	6.369-510.0	
Utløpskam, sort	OTIS	6.369-520.0	
Innløpskam, grønn	Schindler	6.369-511.0	
Utløpskam, grønn	Schindler	6.369-521.0	
Innløpskam, hvit	CNIM	6.369-512.0	
Utløpskam, hvit	CNIM	6.369-522.0	
Rillekrafse	Kone und Schindler	6.369-507.0	For manuell forrengjøring (fjerning av steiner, tygggummi og annet fastsittende smuss).
	OTIS und Thyssen	6.369-508.0	
Set Handpads	Kone	6.369-513.0	For manuell rengjøring av forsiden av trappetrinnene (sett med 5 grønne pads).
	OTIS	6.369-514.0	
	Schindler	6.369-515.0	
	Thyssen	6.369-516.0	
Rengjøringsmiddel	RM 758		For maskinell rengjøring.
Rengjøringsmiddel	RM 759		For hovedrengjøring (30 kg). For manuell rengjøring på meget skitne steder.



Läs bruksanvisning i original innan aggregatet används första gången, följ anvisningarna och spara driftsanvisningen för framtida behov, eller för nästa ägare.

Innehållsförteckning

Säkerhetsanvisningar.	SV . . . 1
Funktion	SV . . . 1
Ändamålsenlig användning	SV . . . 1
Miljöskydd	SV . . . 1
Manövrerings- och funktions- element	SV . . . 2
Före ibruktagande	SV . . . 3
Idrifttagning	SV . . . 3
Drift.	SV . . . 4
Ta ur drift	SV . . . 5
Skötsel och underhåll.	SV . . . 6
Transport	SV . . . 8
Förvaring	SV . . . 8
Åtgärder vid störningar	SV . . . 9
Tekniska data	SV . . 10
Garanti	SV . . 10
Försäkran om EU-överens- stämmelse	SV . . 10
Tillbehör och reservdelar	SV . . 11

Säkerhetsanvisningar

För driftsledningen:

Försäkra dig om att alla personer som använder aggregatet har läst denna bruksanvisning och följer nationella föreskrifter för arbetssäkerhet. Användare måste erhålla korrekta instruktioner gällande apparatens betjäning.

För användare:

Läs noga denna bruksanvisning och bifogade broschyr, Säkerhetsanvisningar för våt/torr sug nr. 5.956-251.0, innan maskinen tas i bruk första gången.

Säkerhetsanordningar

Säkerhetsanordningarna ger skydd åt användaren och får varken sättas ur drift eller förbikopplas.

Fotpedal

Aggregatet kan bara startas när fotpedalen är helt nedtryckt. När fotpedalen släpps upp, stannar maskinen.

Funktion

Från den fasta rulltrapprengöringen appliceras rengöringsvätska (från färskvattentanken) på den löpande gångbanan/ rulltrappan. Valsborstarna borstar rengöringsvätskan mot löpriktningen för gångbanans/rulltrappans spår. Vid samma arbetssteg suges den nedsmutsade rengöringsvätskan in i aggregatets smutsvattentank via upptagningsborstarna.

Ändamålsenlig användning

Använd maskinen enbart för de ändamål som beskrivs i denna bruksanvisning.

- Aggregatet får bara användas för rengöring av stäytor på gångbanor och rulltrappor.
- Anläggningens löpriktning måste vara inställd så att gångbanan/rulltrappan rör sig bort från aggregatet.
- Vid rengöring av rulltrappaor får aggregatet bara användas vid rulltrappans undre del.
- Maskinen får endast utrustas med tillbehör och reservdelar i originalutförande.

Miljöskydd

	Emballagematerialen kan återvinnas. Kasta inte emballaget i hushållssoporna utan lämna det till återvinning.
	Kasserade apparater innehåller återvinningsbart material som bör gå till återvinning. Batterier, olja och liknande ämnen får inte komma ut i miljön. Överlämna skrotade aggregat till ett lämpligt återvinningssystem.

Manövrerings- och funktionselement

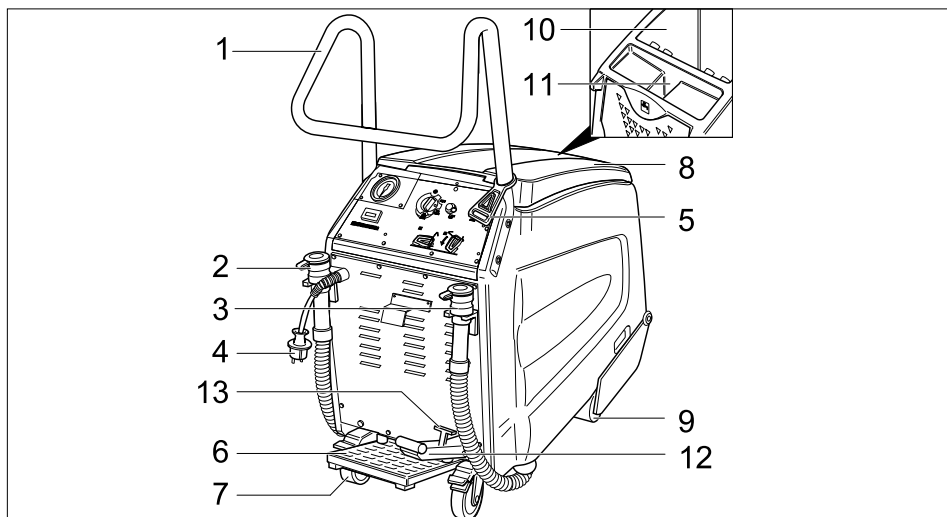

- | | |
|------------------------------|--|
| 1 Skjuthandtag | 8 Skydd smutsvattentank |
| 2 Avloppsslang färskvatten | 9 Framhjul |
| 3 Tömnings slang smutsvatten | 10 Smutsvattentank |
| 4 Nätkontakt | 11 Påfyllningsöppning färskvattentank |
| 5 Dragavlastningshakar | 12 Pedal för sänkning/lyftning av borsthuvudet |
| 6 Fotpedal | 13 Spak för att spärra borsthuvudet |
| 7 Bakhjul med stoppspak | |

Manöverpult

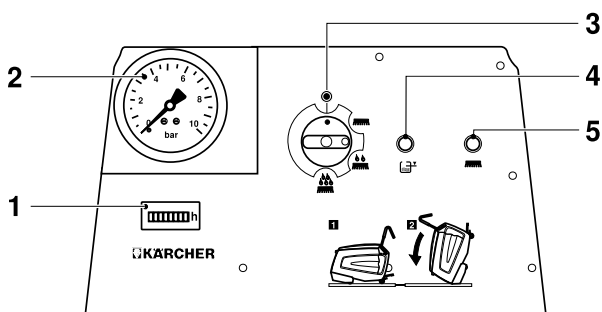

- | |
|--|
| 1 Räkneverk för driftstimmar |
| 2 Indikering pumptryck |
| 3 Huvudreglage |
| 4 Kontrollampa "smutsvattentank full" |
| 5 Kontrollampa "överbelastning borste" |

Före ibruktagande

- Ta bort all förpackning förutom träpallen.

Montera skjutbygel

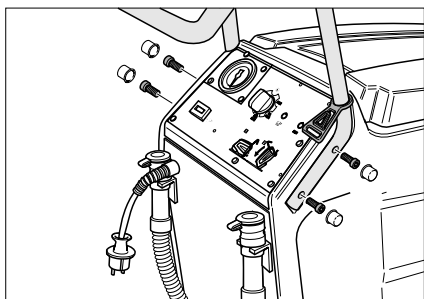

- Sätt i skjutbygel i aggregatets urtag.
- Montera skjutbygel med de 4 medföljande skruvarna.
- Montera täckkåporna.
- Häng i dragavlastningshakarna på skjutbygel.

Lasta av

- Ställ fast bakhjulen, ta bort tråklossarna från hjulen.
- Fyra märkta plankor på pallan har fästs fast med skruvar. Skruva ur dessa plankor.

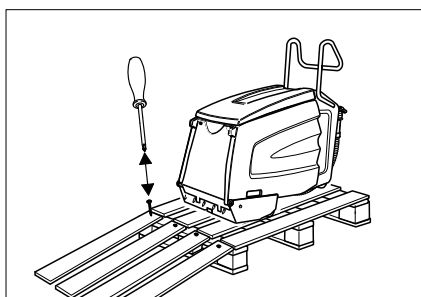

- Lägga plankorna på pallans kant. Rikta plankorna så att de ligger framför maskinens hjul. Skruva fast plankorna med skruvarna.
- För långsamt ner aggregatet från rampen.

Avlägsna frostskyddsmedel

Anvisning

Vid tillverkningen har aggregatet spolats med frostskyddsmedel. För första idrifttagning måste frostskyddsmedlet avlägsnas.

- Fyll på 10 liter färskvatten i färskvattentanken.
- Trampa på fotpedalen.
- Ställ in omkopplaren till grundrengöring.
- Låt aggregatet vara igång tills trycket på manometern sjunker.

Idrifttagning

Förberedelse gångbana/rulltrappa

⚠ Fara

Risk för skada! Aggregatet kan bli hängande och dras med av gångbanan/rulltrappan. Se efter om de finns deformationer eller inklämda föremål på ståtor och i spår innan rengöring påbörjas. Försäkra dig om att du vet var gångbanans/rulltrappans nödstoppknapp sitter.

- Spärra av gångbanan/rulltrappan så länge som rengöring pågår och gåytorna fortfarande är fuktiga.
- Koppla på gångbanan/rulltrappan.
- Försäkra dig om att gångbanans/rulltrappans löpriktning är bort ifrån aggregatet.

Förberedelse aggregat

- Kontrollera att aggregatets kammar och styrskenor är anpassade till fabrikat på gångbana/rulltrappa. Byt vid behov ut kammar och styrskena.

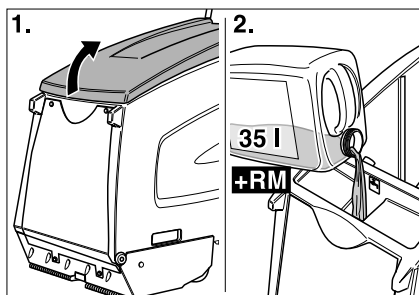

- Öppna locket på färskvattentanken.
- Fyll på färskvatten.

⚠ Varning

Skaderisk. Använd endast rekommenderade rengöringsmedel. Med andra rengöringsmedel ansvarar användaren för ökad risk avseende driftssäkerhet och olycksrisk.

Använd endast rengöringsmedel som inte innehåller lösningsmedel, salt- och oxider. Beakta säkerhetsanvisningarna på rengöringsmedlen.

Anvisning

Använd inte starkt skummande rengöringsmedel.

- Fyll på rengöringsmedel.
- Stäng locket på förskvattentanken.
- Kör fram aggregatet framför gångbanans/rulltrappans podest.

Drift

⚠ Fara

Risk för skada!

- Använd aldrig maskinen på lutande ytor.
- Trampa alltid med endast en fot på fotpedalen. Den andra foten måste stå fast och säkert mot golvet.
- Håll alltid med minst en hand i skjutbygeln.
- Löst åtsittande kläder eller smycken kan dras fast av rörliga delar på gångbanan/rulltrappan. Ta därför av smycken, bär väl åtsittande kläder och säkerhetsskor.

Rengöringsmetoder

Tiden som rengöringen tar beror på nedsmutsningsgrad och delas in i tre rengöringsmetoder.

Torr sugning



Torr sugning av redan rengjorda gångbanor/rulltrappor.

Underhållsrengöring



Rengöring av lätt nedsmutsade gångbanor/rulltrappor (i regel till korta, regelbundna intervall). Med denna inställning arbetar aggregatet med reducerad vattenmängd. Vattenpumpen taktar.

Grundrengöring



Rengöring av starkt nedsmutsade gångbanor/rulltrappor (i regel om de inte har rengjorts under lång tid). Särskilt starkt nedsmutsade områden bör rengöras manuellt.

Hänvisningar för rengöring

- Sopa först upp grov, lös smuts för hand.
- Ta borta fasta föremål (t ex stenar) ur spåren på ståytorna.
- Rengör framsidan på trappstegen på rulltrappor för hand.
- Rengör ståytorna på överlappande banor. Kör fram aggregatet till arbetsposition och placera sidledes.
- Observera ståytorna vid rengöringen. De ska vara fuktiga, men inte våta. Det får inte stanna kvar något skum.
- Rengör först fuktigt (med rengöringsvätska), därefter torrensugning (koppla över till torrsugning).
- Rengör därefter en gång till med klart vatten för att avlägsna återstoder av rengöringsvätska.

Rengöringsdrift

⚠ Fara

Risk för skada och strömslag! Lägg alltid förlängningskablarna så att de inte kan klämmas fast och inte utgör risk för snubbling.

- Stick i nätkontakten.

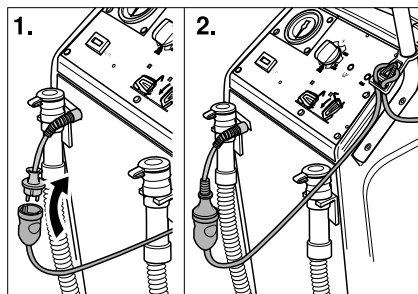

- Häng i förlängningskabelns ände som en ögla i dragavlastningshakarna.
- Arretera bakhjulen.

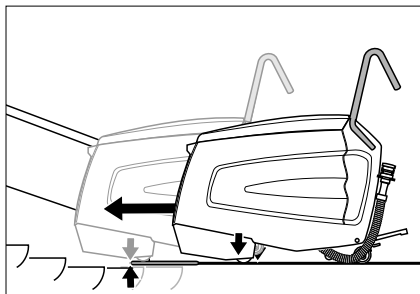

- Skjut aggregatet på podesten så att framhjulen inte berör den första stäytan på den löpande gångbanan/rulltrappan.
- Tryck på pedalen för sänkning av borsthuvudet. Borsthuvudet sänks ner och spaken för att spärra detta hakar fast.

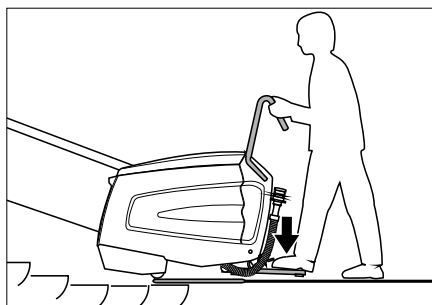

- Tryck med en fot på pedalen och flytta på aggregatet lite grann sidledes. Nu kan aggregatet centrera sig i spåren på stäytor, därefter hörs ett brusande ljud.

⚠ Fara

Risk för skada! Aggregatet får inte skjutas längre fram på rulltrappan än nedan angivet. Annars finns det risk för att aggregatet dras med av rulltrappan. Tryck genast på rulltrappans nödstoppknapp vid fara.

Rengöringshuvudet måste ligga flat på rulltrappan.

- Ställ om omkopplaren till underhållsrengöring eller grundrengöring.

Aggregatet startar.

Anvisning

När smutsvattentanken är full stängs aggregatet av. Töm smutsvattentanken och ställ omkopplaren under kort tid till "0" för att åter starta driften.

- Rengör så länge tills gångbanan/rulltrappan har gjort 1 till 2 varv. Placera därefter aggregatet sidledes och starta en ny rengöring.

Placera aggregatet sidledes

- Ställ omkopplaren i position torrsugning. Torrsugning aktiveras.
- Låt pumptrycket sjunka till 0 bar.
- Ställ huvudreglaget på "0".
- Avlasta fotpedalen.
- Tryck på pedalen för lyftning av borsthuvudet. Borsthuvudet lyfts upp.
- Placera aggregatet sidledes
- Tryck på pedalen för sänkning av borsthuvudet. Borsthuvudet sänks ner och spaken för att spärra detta hakar fast.
- Tryck på fotpedalen och aggregatet i stäytornas spår.
- Ställ om omkopplaren till underhållsrengöring eller grundrengöring.
- Rengör därefter en gång till med klart vatten för att avlägsna återstoder av rengöringsvätska.

⚠ Fara

Risk för skada! Flytta alltid bort aggregatet från sin arbetsposition när rengöringsvätska ska fyllas på.

Ta ur drift

Avsluta rengöringen

- Ställ omkopplaren i position torrsugning. Torrsugning aktiveras.
- Låt pumptrycket sjunka till 0 bar.
- Ställ huvudreglaget på "0".
- Avlasta fotpedalen.
- Lossa spaken för att spärra borsthuvudet och tryck på pedalen för att höja borsthuvudet. Borsthuvudet lyfts upp.
- Lossa bakhjulen.
- Kör bort aggregatet från sin arbetsposition och från podesten tills den står på fast underlag.

Koppla från aggregatet

→ Drag ur nätkontakten.

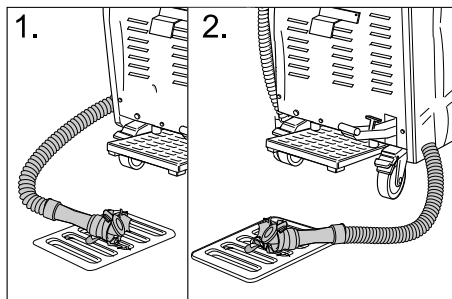

- Släpp ut resterande rengöringsvätska och för till avfall.
- Släpp ut, och tag hand om, smutsvattnet.
- Rengör maskinen in- och utvändigt. Spola tankarna med klart vatten.
- Ställ aggregatet i en frostfri lokal och på jämnt, rent underlag.
- Arretera bakhjulen.
- Ta inte bort avspärningen av gångbanan/rulltrappan för än hela arbetsområdet är torrt. Om gångbanan/rulltrappan är våt finns risk för halkning.

Skötsel och underhåll

⚠ Fara

Risk för skada! Innan några arbeten utförs på aggregatet:

- Ställ huvudreglaget på "0".
- Drag ur nätkontakten.
- Arretera bakhjulen.
- Släpp ut resterande rengöringsvätska och för till avfall.
- Släpp ut, och tag hand om, smutsvattnet.

Rengöra apparaten

⚠ Varning

Risk för skada! Spola inte av maskinen med vatten och använd inte aggressiva rengöringsmedel.

- Rengör maskinen utvändigt med en fuktig trasa, doppad i tvättlut.
- Torka av smutsvattentanken invändigt.
- Rengör luftsil.

Underhållsintervaller

Tippa aggregatet i underhållsposition

För att kunna genomföra olika kontroll- och underhållsarbeten, måste aggregatet vara tillgängligt från undersidan.

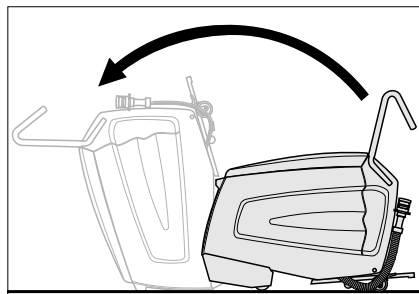

- Tippa över aggregatet med hjälp av en andra person tills det står på maskinhusets främre yta.

Dagligen före användning

- Kontrollera munstyckenas sprutbild.
- Kontrollera uppsugningsmunstyckena avseende nedsmutsning.
- Kontrollera att fotpedalens nödstoppfunktion fungerar.
Tryck fotpedalen, koppla över omkopplaren till torrsugning, aggregatet ska starta. Släpp loss fotpedalen, aggregatet ska stanna.
Anlita endast kundtjänst för reparationer.
- Kontrollera arretering för bakhjul.
Anlita endast kundtjänst för reparationer.
- Kontrollera nedslitning:
Valsborstar, upptagningsborstar, kammar, styrskena, slangar, stoppare och framhjul. Vid behov, anlita kundtjänst för att byta ut stoppare och framhjul.
- Kontrollera nätsladd och stickkontakt avseende skador och brott. Anlita endast kundtjänst eller elektriker för utbyte.

Efter 100 driftstimmar

- Kontrollera att samtliga komponenter sitter fast ordentligt.
- Kontrollera drivremmens spänning och slitage (kundtjänst).

Underhållsarbeten

Rengör luddsilan

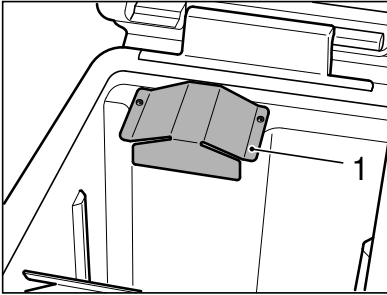

- Skruva av plåtskyddet med en insexnyckel (torx).

Anvisning

Det befinner sig en insexnyckel (torx) i hållaren för smutsvattenutsläppet.

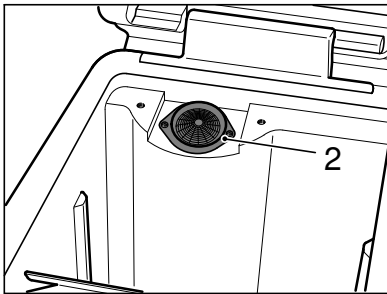

- Rengör luddsil.
- Skruva på plåtskyddet.

Byta ut valsborstar och upptagningsborstar

- Skruva ut alla 4 skruvar och ta av lagerlocket.

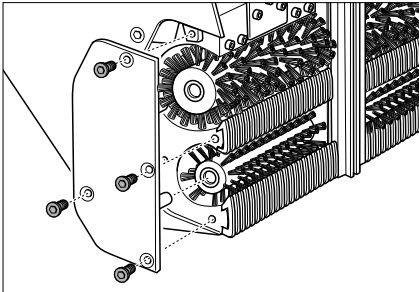

- Dra ut valsborstar (stor) och upptagningsborstar (liten) och byt ut (beakta sexkantsupptag på borstarna!). Kontrollera samtidigt även kammar och uppsugningsmunstycken och byt ut eller rengör vid behov.

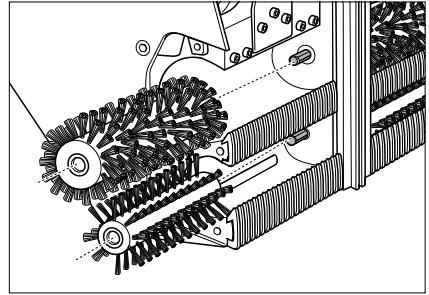

Byta ut kammar

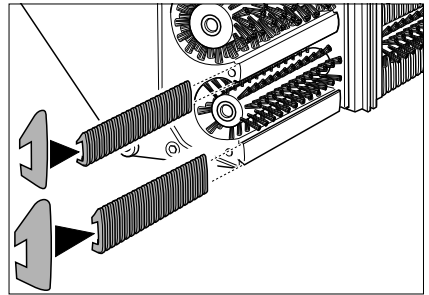

- Dra ut kammarna och byt ut. Skjut på inloppskammar på smala, utloppskammar på breda skenor.

Rengöra uppsugningsmunstycken

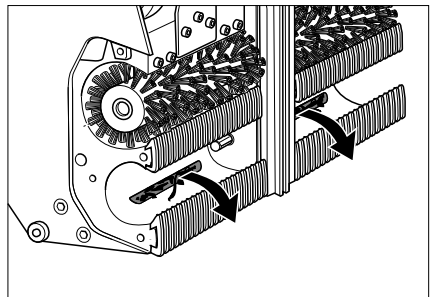

- Dra ur smuts ur uppsugningsmunstyckena, tryck ej in dem.

Byta ut styrskena

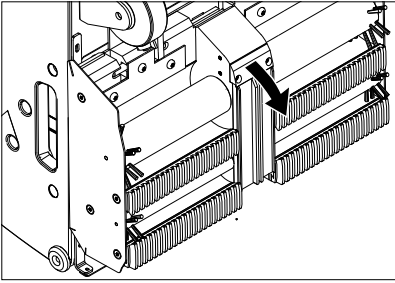

- Lossa fästskruvarna på styrskenans hållare.
- Montera av styrskenan.
- Montera den nya styrskenan i omvänd ordningsföljd. Ge akt på att den sitter fast ordentligt.

Kontrollera munstycket och filter avseende rengöringsvätska

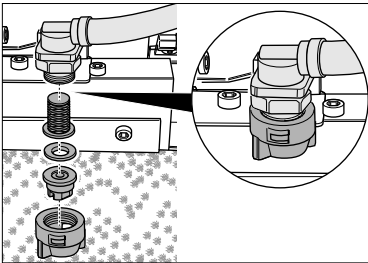

- Lossa huvmuttern. Dra ut munstycke, tätningsbricka och sil.
- Rengör munstycket eller sätt i ett nytt munstycke i huvmuttern.
- Sätt i tätningsbricka och sil och dra fast huvmuttern för hand.

Byta ut skonare

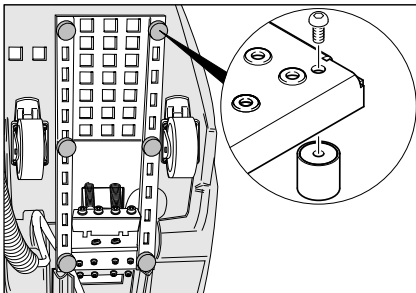

- Skruva av skonaren med en skruvnyckel och byt ut.

Transport

⚠ Fara

Risk för skada! Kör inte på slutningar med en lutning på mer än 5°. Transportera aldrig aggregatet på rulltrappor/gångbanor.

Varning

Risk för person och egendomsskada! Observera vid transport maskinens vikt.

- Arretera bakhjulen.
- Säkra aggregatet med spänselar och linor så att det inte kan glida.

Förvaring

Varning

Risk för person och egendomsskada! Observera maskinens vikt vid lagring.

Denna maskin får endast lagras inomhus.

Åtgärder vid störningar

⚠ **Fara**

Risk för skada! Innan några arbeten utförs på aggregatet:

- Ställ huvudreglaget på "0".
- Drag ur nätkontakten.

- Arretera bakhjulen.
- Släpp ut resterande rengöringsvätska och för till avfall.
- Släpp ut, och tag hand om, smutsvattnet.

Störning	Åtgärd
Motorn/pumpen startar inte eller kopplas från av sig själv under driften.	Smutsvattentanken är full, töm den. Trampa på fotpedalen.
Kontrolllampan "smutsvattentank full" lyser.	Smutsvattentanken är full, töm den.
Arbetstrycket på minst 3 bar har ej uppnåtts.	Om färskvattentanken är tom, fyll på helt (35 liter). Kontrollera ledningssystemet avseende läckage. Anlita kundtjänst för tätning vid behov. Kontrollera munstycken. Låt kundtjänst rengöra pumpen.
Rengjorda ståytor är för våta.	Kontrollera om kammarna uppvisar slitage, byt ut vid behov. Kontrollera tätning mellan smutsvattentank och lock, byt ut vid behov. Kontrollera om borstarna uppvisar slitage, byt ut vid behov. Kontrollera om sugmunstycken eller sugslangar är tilltäppta, rengör vid behov. Kontrollera att locket till smutsvattentanken är ordentligt stängt. Kontrollera att de rätta kammarna är monterade.
Rengjorda ytor är inte rena.	Kontrollera om munstyckena för rengöringsvätska är tilltäppta, rengör vid behov eller byt ut. Kontrollera tätning mellan smutsvattentank och lock, byt ut vid behov. Kontrollera om valsborstar och upptagningsborstar uppvisar slitage, byt ut vid behov. Kontrollera rengöringsmedlet. Kontrollera rengöringsmedlets koncentration. Kontrollera om borstarna uppvisar slitage, byt ut vid behov. Kontrollera att locket till smutsvattentanken är ordentligt stängt. Kontrollera att de rätta kammarna är monterade.
Kontrolllampan "överbelastning borstmotor" lyser.	Ställ omkopplaren till "0", och därefter åter till önskad driftposition. Om felet inträffar ofta, kontakta kundtjänst. Ta bort band eller ledningar från borstarna.

Tekniska data

Prestanda		
Märkspänning	V	220-240
Frekvens	Hz	50/60
Kontrollspänning	V	12
Märkeffekt (max)	W	1400
Sugmotoreffekt	W	800
Borstmotoreffekt	W	600
Skyddsklass		IPX4
Pumptryck	bar	3-4
Vattenförbrukning	l/h	25-50
Varvtal valsborste	1/min	870
Varvtal upptagningsborste	1/min	1090
Mått och vikt		
Arbetsbredd	mm	470
Bredd	mm	480
Längd	mm	1150
Höjd med skjutbygel	mm	1050
Höjd utan skjutbygel	mm	760
Volym färsk-/smutvat- tentank	l	35/35
Transportvikt	kg	ca. 90
Tillåten totalvikt	kg	ca. 125
Beräknade värden enligt EN 60335-2-72		
Totalvärde svängning	m/s ²	0,3
Osäkerhet K	m/s ²	0,2
Ljudtrycksnivå L _{pA}	dB(A)	<75
Osäkerhet K _{pA}	dB(A)	2
Ljudteffektsnivå L _{WA} + Osäkerhet K _{WA}	dB(A)	90

Garanti

I respektive land gäller de garantivillkor som publicerats av våra auktoriserade distributörer. Eventuella fel på aggregatet repareras utan kostnad under förutsättning att det orsakats av ett material- eller tillverkningsfel. I frågor som gäller garantin ska du vända dig med kvitto till inköpsstället eller närmaste auktoriserade serviceverkstad.

Försäkran om EU-överensstämmelse

Härmed försäkras vi att nedanstående be-teknade maskin i ändamål och konstruk-tion samt i den av oss levererade versionen motsvarar EU-direktivens tillämpliga grund-läggande säkerhets- och hälsokrav. Vid ändringar på maskinen som inte har god-känts av oss blir denna överensstämmelse-förklaring ogiltig.

Produkt: Rulletrappvasker
Typ: 1.310-xxx

Tillämpliga EU-direktiv
2006/42/EG (+2009/127/EG)
2004/108/EG

Tillämpade harmoniserade normer
EN 55014-1: 2006+A1: 2009+A2: 2011
EN 55014-2: 1997+A1: 2001+A2: 2008
EN 60335-1
EN 60335-2-72
EN 61000-3-2: 2006+A1: 2009+A2: 2009
EN 61000-3-3: 2008
EN 62233: 2008
Tillämpade nationella normer
-

Undertecknade agerar på order av och med fullmakt från företagsledningen.

H. Jenner
CEO

S. Reiser
Head of Approbation

Dokumentationsbefullmäktigad:
S. Reiser

Alfred Kärcher GmbH & Co. KG
Alfred-Kärcher-Str. 28 - 40
71364 Winnenden (Germany)
Tel.: +49 7195 14-0
Fax: +49 7195 14-2212

Winnenden, 2014/01/01

Tillbehör och reservdelar

Fara

Risk för skada och strömslag! Reparationer på apparaten får endast genomföras av en auktoriserad kundtjänst.

- Endast av tillverkaren godkända tillbehör och reservdelar får användas. Original-tillbehör och original-reservdelar garanterar att apparaten kan användas säkert och utan störning.
- I slutet av bruksanvisningen finns ett urval av de reservdelar som oftast behövs.
- Ytterligare information om reservdelar hittas under service på www.kaercher.com.

Tillbehör

Tillbehör	Typ	Artikelnr.	Beskrivning
Valsborstar, mjuk (standard)		5.762-266.0	Valsborste för underhållsrengöring (aggregatet behöver 2 st).
Valsborstar, hårda		5.762-267.0	Valsborste för grundrengöring, för fastsittande smuts (aggregatet behöver 2 st).
Upptagningsborstar		5.762-268.0	För stöd av smutsvattentransport från gångbana/rulltrappa till uppsugningsmunstycket (aggregatet behöver 2 st).
Inloppskammar, blå	Kone	6.369-509.0	Kammar för anpassning till respektive gångbanans/rulltrappans fabrikat (sats med 2 st).
Utloppskammar, blå	Kone	6.369-519.0	
Inloppskammar, svart	OTIS	6.369-510.0	
Utloppskammar, svart	OTIS	6.369-520.0	
Inloppskammar, grön	Schindler	6.369-511.0	
Utloppskammar, grön	Schindler	6.369-521.0	
Inloppskammar, vit	CNIM	6.369-512.0	
Utloppskammar, vit	CNIM	6.369-522.0	
Spårskrapa	Kone und Schindler	6.369-507.0	För manuell förrengöring (borttagning av stenar, tuggummi och annan fastsittande smuts).
	OTIS und Thyssen	6.369-508.0	
Set Handpads	Kone	6.369-513.0	För manuell rengöring av trappstegens framsidor (sats med 5 gröna pads).
	OTIS	6.369-514.0	
	Schindler	6.369-515.0	
	Thyssen	6.369-516.0	
Rengöringsmedel	RM 758		För maskinell rengöring.
Rengöringsmedel	RM 759		För grundrengöring (30 kg). För manuell rengöring av starkt nedsmutsade ställen.



Lue tämä alkuperäisiä ohjeita ennen laitteesi käyttämistä, säilytä käyttöohje myöhempää käyttöä tai mahdollista myöhempää omistajaa varten.

Sisällysluettelo

Turvaohjeet	FI . . . 1
Toiminta	FI . . . 1
Käyttötarkoitus	FI . . . 1
Ympäristönsuojelu	FI . . . 1
Ohjaus- ja käyttölaitteet	FI . . . 2
Ennen käyttöönottoa	FI . . . 3
Käyttöönotto	FI . . . 3
Käyttö	FI . . . 4
Käytön lopettaminen	FI . . . 6
Hoito ja huolto	FI . . . 6
Kuljetus	FI . . . 8
Säilytys	FI . . . 8
Häiriöapu	FI . . . 9
Tekniset tiedot	FI . . 10
Takuu	FI . . 10
EU-standardinmukaisuustodistus	FI . . 10
Varusteet ja varaosat	FI . . 11

Turvaohjeet

Ammatinharjoittajalle:

Varmistaudu siitä, että koneen kaikki käyttäjät ovat tutustuneet tämän käyttöohjeen sisältöön ja kansallisiin työturvallisuusmääräyksiin. Käyttäjät tulee opastaa asianmukaisesti koneen käyttämiseen.

Käyttäjälle:

Lue ja huomioi ennen laitteen ensimmäistä käyttöä tämä käyttöohje ja mukana oleva esite Turvaohjeet harjapuhdistus- ja suihkutusliuotinlaitteita nro 5.956-251.0 varten.

Turvallitteet

Turvallitteet on tarkoitettu käyttäjän suojaamiseksi loukkaantumiselta, eikä niitä saa poistaa käytöstä, eikä niiden toimintoa saa ohittaa.

Jalkapoljin

Koneen saa käynnistää vain, kun jalkapoljin on kokonaan alaspainettuna. Moottori pysähtyy, kun jalkapoljin päästetään irti.

Toiminta

Paikallaan oleva liukuportaanpuhdistajia levittää puhdistusnestettä (puhdasvesitan-kista) liikkuvalle liukuportalle/liukukäytävälle. Harjatelat harjaavat tällöin puhdistusnestettä vasten liukukäytävän/liukuportaan liikesuuntaa. Samassa työvaiheessa likaantunut puhdistusnestee imetään keräysharjoja käyttäen liikavesisäiliöön.

Käyttötarkoitus

Käytä laitetta ainoastaan tämän käyttöohjeen tietojen mukaisesti.

- Koneetta saa käyttää vain liukukäytävien ja liukuportaiden astumispintojen puhdistamiseen.
- Puhdistettavien laitteistojen liikesuunta on kytkettävä siten, että liukukäytävä/liukuportas liikkuu puhdistuskoneesta pois päin.
- Koneen saa, liukuportaan puhdistamista varten, asettaa vain liukuportaan alempana olevaan päähän.
- Laitteen saa varustaa vain alkuperäisillä lisävarusteilla ja varaosilla.

Ympäristönsuojelu

	Pakkausmateriaalit ovat kierrätettäviä. Älä käsittele pakkauksia kotitalousjätteenä, vaan toimita ne jätteiden kierrätykseen.
	Käytetyt laitteet sisältävät arvokkaita kierrätettäviä materiaaleja, jotka tulisi toimittaa kierrätykseen. Paristoja, öljyjä ja samankaltaisia aineita ei saa päästää ympäristöön. Tästä syystä toimita kuluneet laitteet asianmukaisiin keräyspisteisiin.

Ohjaus- ja käyttölaitteet

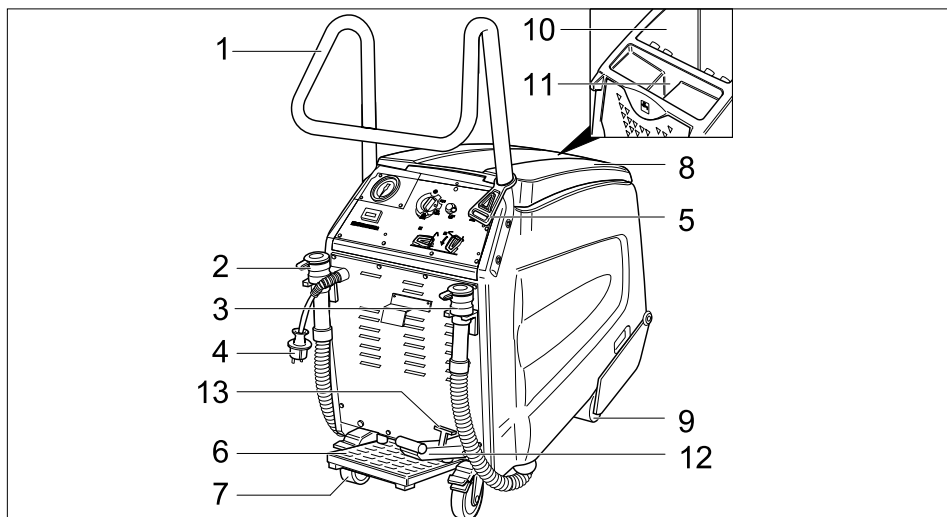

- | | |
|--|---|
| 1 Työntökahva | 8 Likavesisäiliön kansi |
| 2 Raikasveden laskuletku | 9 Etupyörät |
| 3 Likaveden laskuletku | 10 Likavesisäiliö |
| 4 Virtapistoke | 11 Raikasvesisäiliön täyttöaukko |
| 5 Vedonkevennyshaka | 12 Poljin harjapään laskemiseen ja nostamiseen. |
| 6 Jalkapoljin | 13 Harjapään lukitusvipu |
| 7 Lukitusvivulla varustetut takapyörät | |

Ohjauspulpetti

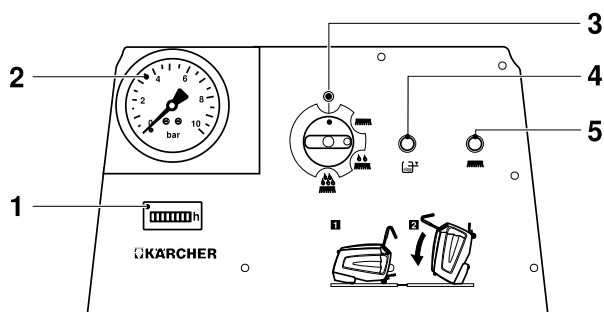

- | |
|--|
| 1 Käyttötuntilaskin |
| 2 Pumpun painenäyttö |
| 3 Laitekytkin |
| 4 Merkkivalo „Likavesisäiliö täynnä“ |
| 5 Merkkivalo „Harjamoottorin ylikuormitus“ |

Ennen käyttöönottoa

- Poista pakkausmateriaali paitsi puulava.

Työntökaaren asentaminen paikalleen

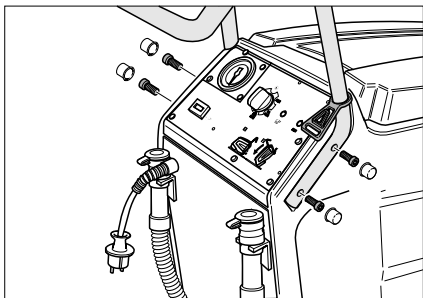

- Aseta työntökaari koneessa oleviin aukoihin.
- Kiinnitä työntökaari toimitukseen sisältyvillä 4:llä ruuvilla.
- Kiinnitä peitekansi.
- Kiinnitä vedonkevennyshaka työntökaareen.

Purkaminen lavalta

- Lukitse takapyörät, poista pyörien lukitukseen käytetyt puupalikat.
- Lavan neljä merkittyä pohjalautaa on kiinnitetty ruuveilla. Ruuvaa nämä laudat irti.

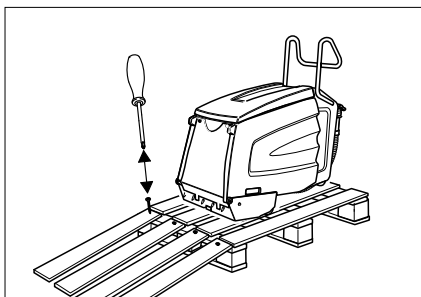

- Laita laudat lavan reunalle. Kohdista laudat siten, että ne on laitteen pyörien edessä. Kiinnitä laudat ruuveilla.
- Työnnä kone hitaasti ramppia pitkin alas.

Jäätymisenestoaineen poistaminen

Ohje

Valmistettaessa kone on huuhdeltu jäätymisenestoaineella. Jäätymisenestoaine on poistettava ennen ensimmäistä käyttöönottoa.

- Laita tuorevesisäiliöön 10 litraa tuoretta vettä.
- Paina jalkapoljinta.
- Aseta konekytkin asentoon peruspuhdistus.
- Anna koneen käydä, kunnes paine painemittarissa laskee.

Käyttöönotto

Liukukäytävän/liukuportaan valmistelu

⚠ Vaara

Loukkaantumisvaara! Kone voi takertua kiinni ja liukukäytävä/liukuporras voi temmata sen mukaansa. Tarkasta ennen puhdistusta, että astumapinnoissa ja uraprofiileissa ei ole muodonmuutoksia ja poista kiinnijuuttuneet esineet. Varmista hätätapauksen varalta, että tiedät, missä liukukäytävän/liukuportaan hätä-seis -painike sijaitsee.

- Eristä liukukäytävä/liukuporras laajalaisesti siksi ajaksi, kun puhdistusta suoritetaan ja astumapinnat ovat vielä kosteat.
- Käynnistä liukukäytävä/liukuporras.
- Varmista, että käyntisuunta on koneesta pois päin.

Koneen valmistelu

- Tarkista, ovatko koneen kammat ja ohjauskisko liukukäytävän/liukuportaan valmistustyyppin kanssa yhteensopivat. Vaihda tarvittaessa kammat ja ohjauskiskot.

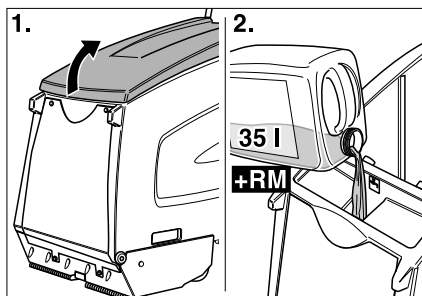

- Avaa raikasvesisäiliön kansi.
→ Täytä raikasvesisäiliö.

⚠ Varoitus

Vaurioitumisvaara. Käytä vain suositeltuja puhdistusaineita. Käytettäessä muita puhdistusaineita käyttäjä on vastuussa käyttöturvallisuudesta ja tapaturmavaarasta.

Käytä vain puhdistusaineita, joissa ei ole liuottimia, suola- eikä fluorivetyhappoja. Noudata pesuaineiden turvallisuusohjeita.

Ohje

Älä käytä voimakkaasti vaahtoavia puhdistusaineita.

- Täytä puhdistusainetta.
→ Sulje raikasvesisäiliön kansi.
→ Työnnä kone liukukäytävä/liukuporras -tasanteelle.

Käyttö

⚠ Vaara

Loukkaantumiswaara!

- Älä käytä laitetta kaltevilla pinnoilla.
- Paina poljinta aina vain yhdellä jalalla. Toisen jalan on oltava tukevasti ja varmasti lattialla.
- Pidä aina työntökaaresta kiinni ainakin yhdellä kädellä.
- Löysästi istuvat vaatekappaleet ja korut voivat tarttua liukukäytävän/liukuporras liikkuviin osiin. Älä siksi pidä koruja ja käytä tiukasti istuvaa vaatekappaleita ja turvakenkiä.

Puhdistustavat

Puhdistusaika riippuu likaisuusasteesta ja aika jakautuu kolmeen puhdistustapaan.

Kuivaimu



Jo puhdistetun liukukäytävän/liukuportaan kuivaimurointi.

Puhtaanapitopuhdistus



Kevyesti likaantuneen liukukäytävän/liukuportaan puhdistus (yleensä lyhyin, säännöllisin aikavälein). Tällä asetuksella kone toimii pienennetyllä vesimäärällä. Vesipumppu käy vain ajoittain.

Peruspuhdistus



Pahoin likaantuneen liukukäytävän/liukuportaon puhdistus (yleensä silloin, kun pitkään aikaan ei ole suoritettu puhdistusta). Eriyisen pahoin likaantuneet alueet on esipuhdistettava käsin.

Puhdistusohjeita

- Harjaa karkea, irtonainen lika ensin käsin pois.
- Poista kiinnijuuttuneet esineet (esim. kivet) astumapinnan urista.
- Puhdista liukuportaiden askelmien ot-sapinnat käsin.
- Puhdista astumapinnat käyttäen vierekäisiä, osittain päällekkäisiä puhdistuskaistaleita. Tämän aikaansaamiseksi, aja kone työskentelykohtaansa ja siirrä sitä sivusuunnassa.
- Tarkkaile astumapintoja puhdistamisen aikana. Pintojen tulee olla kosteat, mutta ei märät. Vaahtoa ei saa jäädä jäljelle.
- Puhdista ensin kosteana (puhdistusnesteellä) ja sitten kuivana (konekytkin asennossa kuivaimurointi).
- Puhdista lopuksi kerran puhtaalla vedellä, jotta puhdistunesteen jäämät saataisiin poistettua.

Puhdistaminen

⚠ Vaara

Vahingoittumis- ja sähköiskuvaara! Johda jatkokokaapeli aina siten, että se ei jää minkään väliin tai puristukseen ja, että se ei muodosta kompastumisvaaraa.

→ Työnnä virtapistoke pistorasiaan.

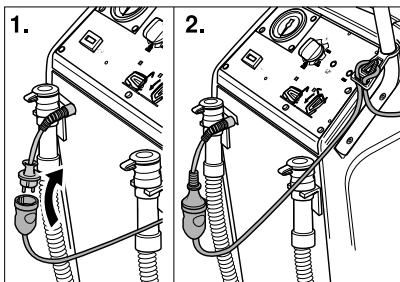

→ Ripusta jatkokokaapelin pää silmukkana vedonkevennyshakaan.

→ Lukitse takapyörät.

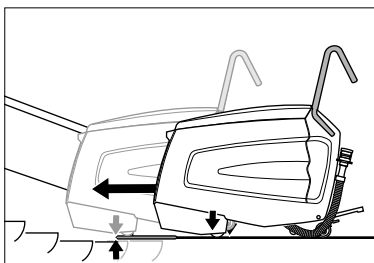

→ Työnnä kone niin pitkälle tasanteella, että etupyörät eivät juuri kosketa käynnissä olevan liukukäytävän/liukuportaan ensimmäistä astumapintaa.

→ Paina harjapään alaslasku-poljinta. Harjapää laskeutuu alas ja lukitusvipu napsahtaa lukitusasentoon.

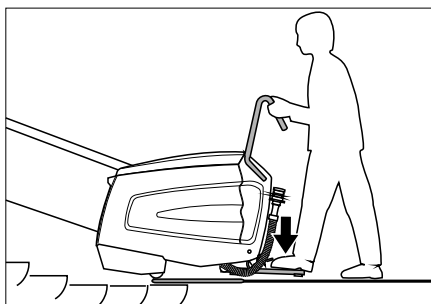

→ Paina jalkapoljinta yhdellä jalalla ja liikuta konetta samalla sivusuunnassa hieman edestakaisin. Kone keskittyytyy astumapinnan uriin, ja tämän jälkeen kuuluu kohinaa.

⚠ Vaara

Loukkaantumisvaara! Konetta ei saa viedä lähemmäksi liukuporrasta, kuin alempana esitetään. Muuten on olemassa vaara, että liukuporras tempaa koneen mukaansa.

Vaaratilanteessa, paina heti hätä-seis-painiketta.

Puhdistuspään on oltava tasaisesti liukuportaan päällä

→ Aseta konekytkin asentoon puhtaanapitopuhdistus tai peruspuhdistus.

Kone käynnistyy.

Ohje

Kone pysähtyy likavesisäiön tullessa täyteen. Uudelleenkäynnistys edellyttää, että likavesisäiliö on tyhjennetään ja konekytkin käännetään hetkeksi asentoon „0”.

→ Jatka puhdistamista kunnes liukukäytävä/liukuporras on käynyt 1 - 2 kierroksen verran. Siirrä sen jälkeen konetta sivusuunnassa ja käynnistä puhdistusprosessi uudelleen.

Koneen siirtäminen sivusuunnassa

→ Käännä konekytkin asentoon kuivaimurointi. Kuivaimurointi käynnistyy.

→ Anna pumpun paineen laskeutua 0 bar:iin asti.

→ Aseta valintakytkin asentoon "0".

→ Päästä jalkapoljin irti.

→ Nosta harjapää jalkapolkimella. Harjapää nousee ylös.

→ Siirrä konetta sivusuunnassa.

→ Paina harjapään alaslasku-poljinta. Harjapää laskeutuu alas ja lukitusvipu napsahtaa lukitusasentoon.

→ Paina poljin alas ja keskitä kone astumapinnan uriin.

→ Aseta konekytkin asentoon puhtaanapitopuhdistus tai peruspuhdistus.

→ Puhdista lopuksi kerran puhtaalla vedellä, jotta puhdistunesteen jäämät saataisiin poistettua.

⚠ Vaara

Loukkaantumisvaara! Aja kone aina pois työskentelyasemastaan, kun täytät säiliötä puhdistusnesteellä.

Käytön lopettaminen

Puhdistuksen lopettaminen

- Käännä konekytkin asentoon kuivaimurointi. Kuivaimurointi käynnistyy.
- Anna pumpun paineen laskeutua 0 bar:iin asti.
- Aseta valintakytkin asentoon "0".
- Päästä jalkapoljin irti.
- Vapauta lukitusvipu ja paina harjapään nosto-poljinta. Harjapää nousee ylös.
- Irrota takapyörät.
- Aja kone pois työskentelyasemastaan ja tasanteelta, kunnes se on tukevalla lattialla.

Koneen vienti säilytyspaikkaansa

- Vedä verkkopistoke irti.

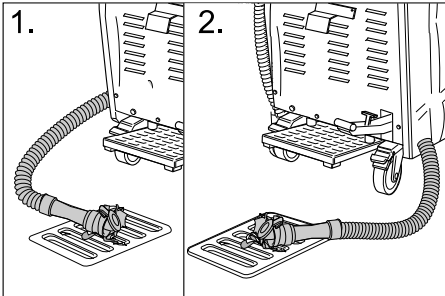

- Poista ja hävitä jäljelle jäänyt puhdistusneste.
- Laske likavesi ulos ja hävitä se.
- Puhdista kone sisä- ja ulkopuolelta. Huuhtelee säiliöt puhtaalla vedellä.
- Säilytä konetta lämpimässä tilassa tasisella, puhtaalla lattialla.
- Lukitse takapyörät.
- Poista liukukäytävä-/liukuporrassalueen sulut vasta, kun koko työskentelyalue on taas täysin kuiva. Kun liukukäytävä/liukuporras on kostea, olemassa on liukkudesta johtuva onnettomuusvaara.

Hoito ja huolto

⚠ Vaara

Loukkaantumisvaara! Ennen kaikkia koneeseen kohdistuvia toimenpiteitä:

- Aseta valintakytkin asentoon "0".
- Vedä verkkopistoke irti.
- Lukitse takapyörät.
- Poista ja hävitä jäljelle jäänyt puhdistusneste.
- Laske likavesi ulos ja hävitä se.

Koneen puhdistaminen

⚠ Varoitus

Vaurioitumisvaara! Älä ruiskuta konetta puhtaaksi vedellä äläkä käytä aggressiivisiä puhdistusaineita.

- Puhdista laite ulkoa kostealla, miedolla pesulipeällä kostutetulla liinalla.
- Pyyhi likavesitankki sisältä puhtaaksi.
- Puhdista nukkasiihi.

Huoltovälit

Koneen kääntäminen huoltoasentoon

Jotta tarkastus- ja huoltotoimenpiteitä voitaisiin suorittaa, liukuportaanpuhdistuskoneen alapinnan on oltava luoksepäästävässä.

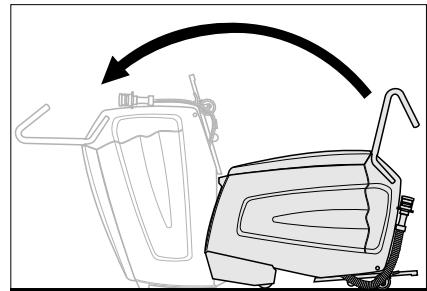

- Käännä kone avustajan kanssa eteenpäin nokalle, kunnes se seisoo kotelonsa etupinnalla.

Päivittäin ennen käyttöä

- Tarkasta suuttimien ruiskutuskuvio.
- Tarkasta imusuuttimien likaisuus.
- Tarkasta jalkapolkimen hätä-seis-toiminta.

Paina jalkapoljin alas, käännä konekytkin asentoon kuivaimurointi, koneen pitää käydä. Päästä jalkapoljin irti, koneen pitää pysähtyä.

Anna asiakaspalvelun suorittaa korjaustoimenpiteet.

- Tarkasta takapyörien lukitus. Anna asiakaspalvelun suorittaa korjaustoimenpiteet.
- Kulumisien tarkastaminen: Harjatelat, vastaanottoharjat, kammot, johdekisko, letkut, stopparit ja etupyörät. Anna vain asiakaspalvelun vaihtaa stopparit ja etupyörät.
- Tarkasta sähkökaapeli ja pistoke vahingoittumisten ja murtumien varalta. Vaihdon saa suorittaa vain asiakaspalvelu tai sähkömies.

Joka 100:s käyttötunti

- Tarkasta kaikkien kiinnitysosien tiukkuus.
- Anna tarkasta käyttöhihnan kireys ja kuluneisuus (asiakaspalvelu).

Huoltotoimenpiteet

Nukkasihdin puhdistus

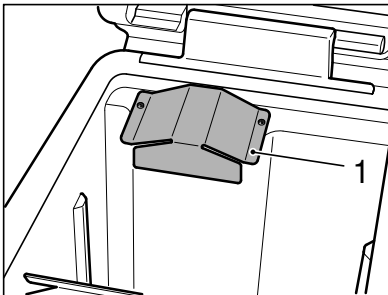

- Irrota peitepelti kuusiokoloavaimella (Torx).

Ohje

Kuusiokoloavain (Torx) on likaveden poistotietkun pitimessä.

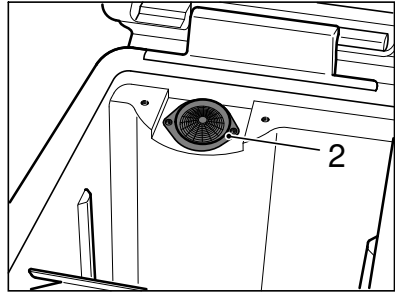

- Puhdista nukkasiihi.
- Ruuvaa peitepelti paikalleen.

Telaharjojen ja vastaanottoharjojen vaihtaminen

- Irrota kaikki 4 ruuvia ja poista laakerin kansi.

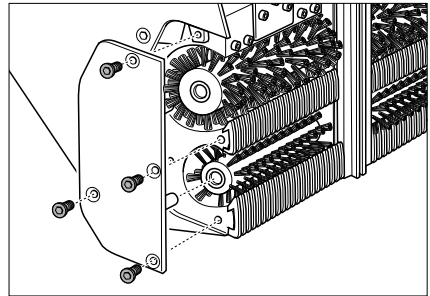

- Vedä telaharjat (suuri) ja vastaanottoharjat (pieni) ulos ja korvaa ne uusilla (huomioi harjojen kuusiokulmakiinnitys!).

Tarkasta tässä työvaiheessa myös kammot ja imusuuttimet ja vaihda tai puhdista ne tarvittaessa.

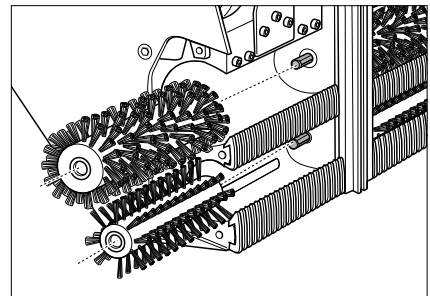

Kampojien vaihtaminen

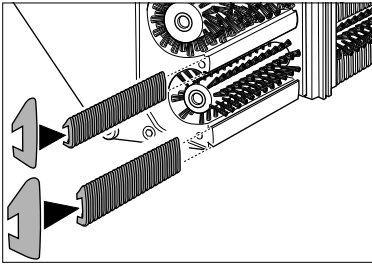

- Vedä kammat ulos ja korvaa ne uusilla. Työnnä sisääntulokammat kapeisiin ja ulosmenokammat leveisiin kiskoihin.

Imusuuttimien puhdistus

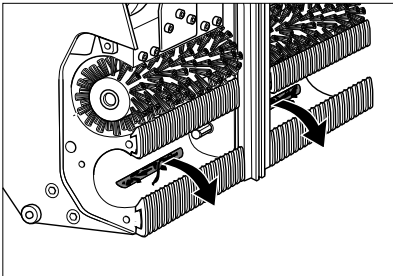

- Vedä epäpuhtaudet ulos suuttimista, älä paina sisään.

Johdekiskon vaihtaminen

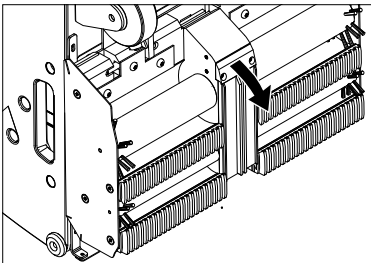

- Irrota johdekiskon pitimen kiinnitysruuvit.
- Poista johdekisko.
- Asenna uusi johdekisko päinvastaisessa järjestyksessä. Varmista, että se on tiukasti paikoillaan.

Puhdistusnesteen suuttimien ja suodatinten tarkastaminen

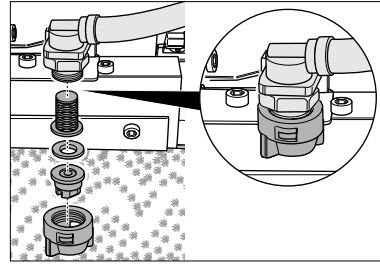

- Irrota hattumutteri. Poista suutin, tiivisterengas ja siivilä.
- Puhdista suutin tai aseta uusi suutin hattumutteriin.
- Laita tiivisterengas ja siivilä paikalleen ja kierrä hattumutteri käsin tiukkaan.

Suojuksen vaihtaminen

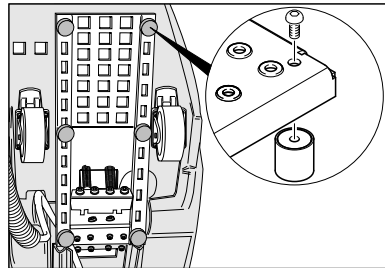

- Irrota suojuus ruuvimeisselillä ja korvaa uudella.

Kuljetus

⚠ Vaara

Loukkaantumisvaara! Älä aja yli 5° nousuihin. Älä milloinkaan kuljeta konetta liukuporrasta tai liukukäytävää käyttäen.

Varo

Loukkaantumis- ja vahingoittumisvaaravaara! Huomioi kuljetettaessa laitteen paino.

- Lukitse takapyörät.

- Varmista kone kiristyshihnoin ja köysin siirtymisen varalta.

Säilytys

Varo

Loukkaantumis- ja vahingoittumisvaaravaara! Huomioi säilytettäessä laitteen paino.

Tätä laitetta saa säilyttää vain sisätiloissa.

Häiriöapu

⚠ Vaara

*Loukkaantumisvaara! Ennen kaikkia ko-
neeseen kohdistuvia toimenpiteitä:*

- Aseta valintakytkin asentoon "0".
- Vedä verkkopistoke irti.

- Lukitse takapyörät.
- Poista ja hävitä jäljelle jäänyt puhdistus-
neste.
- Laske likavesi ulos ja hävitä se.

Häiriö	Apu
Moottori/pumppu ei käy tai py- sähtyy itsestään käytön aikana.	Likavesisäiliö täynnä, tyhjennä. Paina jalkapoljinta.
Merkkivalo „Likavesisäiliö täyn- nä“ palaa.	Likavesisäiliö täynnä, tyhjennä.
Vähintään 3 bar työpainetta ei saavuteta.	Jos tuorevesisäiliö on tyhjä, täytä se kokonaan (35 litraa). Tarkasta johdotusten tiiviys. Anna tarvittaessa asiakas- palvelun tiivistää. Tarkasta suuttimet. Anna asiakaspalvelun puhdistaa pumppu.
Puhdistetut astumispinnat ovat liian märät.	Tarkasta kampojen kuluneisuus, vaihda tarvittaessa uu- siin. Tarkasta, onko likavesisäiliön kannen tiiviste vahingoit- nut, tarvittaessa vaihda uuteen. Tarkasta vastaanottoharjojen kuluneisuus, vaihda tarvit- taessa uusiin. Tarkasta, että imusuuttimet ja imuletku eivät ole tukkeu- tuneet, puhdista tarvittaessa. Tarkasta, onko likavesisäiliön kansi kunnolla suljettu. Tarkasta, ovatko kammat asennettu oikein.
Puhdistetut astumispinnat eivät ole puhtaat.	Tarkasta, että puhdistusnesteen suuttimet eivät ole tuk- keutuneet, puhdista tai vaihda tarvittaessa. Tarkasta, onko likavesisäiliön kannen tiiviste vahingoit- nut, tarvittaessa vaihda uuteen. Tarkasta telaharjojen ja vastaanottoharjojen kulunei- suus, vaihda tarvittaessa uusiin. Tarkasta puhdistusaine. Tarkasta puhdistusaineliuoksen puhdistusainepitoisuus Tarkasta vastaanottoharjojen kuluneisuus, vaihda tarvit- taessa uusiin. Tarkasta, onko likavesisäiliön kansi kunnolla suljettu. Tarkasta, ovatko kammat asennettu oikein.
Merkkivalo „Harjamoottorin yli- kuormitus“ palaa.	Kierrä konekytkin ensin asentoon „0“ ja sitten uudelle ha- luttuun käyttöasentoon. Jos virhe esiintyy useammin, ota yhteys asiakaspalveluun. Poista nauhat tai narut harjoista.

Tekniset tiedot

Suoritustiedot		
Nimellisjännite	V	220-240
Taajuus	Hz	50/60
Ohjausjännite	V	12
Nimellisteho (maks.)	W	1400
Imumootorin teho	W	800
Harjamootorin teho	W	600
Kotelointiluokka		IPX4
Pumpun paine	bar	3-4
Vedenkulutus	l/h	25-50
Telaharjan kierroslluku	1/min	870
Vastaanottoharjan kierroslluku	1/min	1090
Mitat ja painot		
Työleveys	mm	470
Leveys	mm	480
Pituus	mm	1150
Työntökaaren korkeus	mm	1050
Korkeus (ilman työntökaarta)	mm	760
Raikas-/likavesisäiliön tilavuus	l	35/35
Kuljetuspaino	kg	ca. 90
Sallittu kokonaispaino	kg	ca. 125
Mitatut arvot EN 60335-2-72 mukaisesti		
Tärinän kokonaisarvo	m/s ²	0,3
Epävarmuus K	m/s ²	0,2
Äänenpainetaso L _{pA}	dB(A)	<75
Epävarmuus K _{pA}	dB(A)	2
Äänitehotaso L _{WA} + epävarmuus K _{WA}	dB(A)	90

Takuu

Kussakin maassa ovat voimassa valtuuttamamme myyntiorganisaation julkaisemat takuehdot. Materiaali- ja valmistusvirheitä aiheuttavat virheet laitteessa korjaamme takuuajana maksutta. Takuutapauksessa ota yhteys ostotositteen kanssa jälleenmyyjään tai lähimpään valtuutettuun huoltoon.

EU-standardinmukaisuustodistus

Vakuutamme, että alla mainitut tuotteet vastaavat suunnittelultaan ja rakenteeltaan sekä valmistustavaltaan EU-direktiivien asianomaisia turvallisuus- ja terveysvaatimuksia. Jos tuotteeseen/tuotteisiin tehdään muutoksia, joista ei ole sovittu kanssamme, tämä vakuutus ei ole enää voimassa.

Tuote: Liukuportaan-puhdistuskone

Tyyppi: 1.310-xxx

Yksiselitteiset EU-direktiivit
2006/42/EY (+2009/127/EY)
2004/108/EY

Sovelletut harmonisoidut standardit
EN 55014-1: 2006+A1: 2009+A2: 2011
EN 55014-2: 1997+A1: 2001+A2: 2008
EN 60335-1
EN 60335-2-72
EN 61000-3-2: 2006+A1: 2009+A2: 2009
EN 61000-3-3: 2008
EN 62233: 2008

Sovelletut kansalliset standardit

-

Allekirjoittaneet toimivat yrityksen johton puolesta ja sen valtuuttamina.

H. Jenner
CEO

S. Reiser
Head of Approbation

Dokumentointivaltuutettu:
S. Reiser

Alfred Kärcher GmbH & Co. KG
Alfred-Kärcher-Str. 28 - 40
71364 Winnenden (Germany)
Puh.: +49 7195 14-0
Faksi: +49 7195 14-2212

Winnenden, 2014/01/01

Varusteet ja varaosat

Vaara

Vahingoittumis- ja sähköiskuvaara! Vain valtuutettu asiakaspalvelu saa suorittaa koneessa tehtäviä korjaustöitä.

- Vain sellaisten lisävarusteiden ja varaosien käyttö on sallittua, jotka valmistaja on hyväksynyt. Alkuperäiset lisävarusteet ja varaosat takaavat, että laitetta voidaan käyttää turvallisesti ja häiriöttömästi.
- Tärkeimpien osien varaosaluettelo löytyy tämän käyttöohjeen lopusta.
- Saat lisätietoja varaosista osoitteesta www.karcher.fi, osiosta Huolto.

Varusteet

Varusteet	Tyyppi	Osa-nro	Kuvaus
Telaharja, pehmeä (vakio)		5.762-266.0	Telaharja puhtaanapitopuhdistukseen (kone tarvitsee 2 kappaletta).
Telaharja, kova		5.762-267.0	Telaharja peruspuhdistukseen, vaikeasti puhdistettavaan likaantumisiin (kone tarvitsee 2 kappaletta).
Vastaanottoharjat		5.762-268.0	Likavesikuljetuksen parantamiseen liukukäytävältä/liukuportaalta imu-suuttimiin (kone tarvitsee 2 kappaletta).
Sisääntulokammat, siniset	Kone	6.369-509.0	Kammat koneen sovittamiseen kuhunkin liukukäytävä/liukuporras - valmistetyyppiin (sarja, jossa 2 kappaletta).
Ulosmenokampa, sininen	Kone	6.369-519.0	
Sisääntulokampa, musta	OTIS	6.369-510.0	
Ulosmenokampa, musta	OTIS	6.369-520.0	
Sisääntulokammat, vihreät	Schindler	6.369-511.0	
Ulosmenokammat, vihreät	Schindler	6.369-521.0	
Sisääntulokammat, valkoiset	CNIM	6.369-512.0	
Ulosmenokammat, valkoiset	CNIM	6.369-522.0	
Uraraaputin	Kone und Schindler	6.369-507.0	
	OTIS und Thyssen	6.369-508.0	
Set Handpads	Kone	6.369-513.0	Liukuportaan askelmien otsapintojen puhdistamiseen (sarjaan kuuluu 5 vihreää sientä).
	OTIS	6.369-514.0	
	Schindler	6.369-515.0	
	Thyssen	6.369-516.0	
Puhdistusaine	RM 758		Koneelliseen puhdistukseen.
Puhdistusaine	RM 759		Peruspuhdistukseen (30 kg). Pahoin likaantuneiden kohtien puhdistamiseen käsin.



Πριν χρησιμοποιήσετε τη συσκευή σας για πρώτη φορά, διαβάστε αυτές τις πρωτότυπες οδηγίες χρήσης, ενεργήστε σύμφωνα με αυτές και κρατήστε τις για μελλοντική χρήση ή για τον επόμενο ιδιοκτήτη.

Πίνακας περιεχομένων

Υποδείξεις ασφαλείας	EL . . . 1
Λειτουργία	EL . . . 1
Χρήση σύμφωνα με τους κανονισμούς	EL . . . 1
Προστασία περιβάλλοντος	EL . . . 2
Στοιχεία χειρισμού και λειτουργίας	EL . . . 3
Πριν τη θέση σε λειτουργία	EL . . . 4
Έναρξη λειτουργίας	EL . . . 4
Λειτουργία	EL . . . 5
Απενεργοποίηση	EL . . . 7
Φροντίδα και συντήρηση	EL . . . 8
Μεταφορά	EL . . . 10
Αποθήκευση	EL . . . 10
Αντιμετώπιση βλαβών	EL . . . 11
Τεχνικά χαρακτηριστικά	EL . . . 12
Εγγύηση	EL . . . 12
Δήλωση Συμμόρφωσης των Ε.Κ.	EL . . . 13
Εξαρτήματα και ανταλλακτικά	EL . . . 13

Υποδείξεις ασφαλείας

Για τον ιδιοκτήτη:

Διασφαλίστε, ότι όλοι οι χρήστες αυτού του μηχανήματος έχουν εξοικειωθεί με το περιεχόμενο αυτών των οδηγιών χειρισμού και θώς και με τις εθνικές προδιαγραφές για την ασφάλεια εργασίας. Οι χρήστες πρέπει να έχουν κατατοπιστεί σωστά σχετικά με τον χειρισμό του μηχανήματος.

Για τον χρήστη:

Πριν την πρώτη χρήση της συσκευής, διαβάστε και λάβετε υπόψη τις παρούσες Οδηγίες Χρήσης και το συνοδευτικό έντυπο υποδείξεων ασφαλείας για συσκευές καθαρισμού με βούρτσες και συσκευές με εκτοξευτήρες, αρ. 5.956-251.0 και ενεργήστε ανάλογα.

Μηχανισμοί ασφαλείας

Τα συστήματα ασφαλείας χρησιμεύουν για την προστασία του χρήστη και δεν επιτρέπεται να τεθούν εκτός λειτουργίας ή να αγνοηθεί η λειτουργία τους.

Πεντάλ

Η συσκευή μπορεί να θεθεί σε λειτουργία μόνον εάν το πεντάλ είναι πιεσμένο ως το τέρμα. Μετά την ελευθέρωση του πεντάλ το μηχανήμα τίθεται εκτός λειτουργίας.

Λειτουργία



Το ακινητοποιημένο μηχανήμα καθαρισμού κυλιόμενων σκαλών επαλείφει τον κυλιόμενο διάδρομο/την κυλιόμενη σκάλα με υγρό καθαρισμού (από το δοχείο καθαρού νερού). Κατά τη διαδικασία αυτή οι κυλινδρικές βούρτσες βουρτσίζουν το υγρό καθαρισμού αντίθετα προς την κατεύθυνση κίνησης στις αύλακες του κυλιόμενου διαδρόμου/της κυλιόμενης σκάλας. Παράλληλα με αυτή την εργασία, το βρώμικο υγρό καθαρισμού απορροφάται από τις βούρτσες αναρρόφησης και μεταφέρεται στη δεξαμενή βρώμικου νερού της συσκευής.

Χρήση σύμφωνα με τους κανονισμούς

Χρησιμοποιείτε αυτή τη συσκευή αποκλειστικά και μόνο σύμφωνα με τα στοιχεία σ' αυτές τις οδηγίες χειρισμού.

- Η συσκευή ενδείκνυται αποκλειστικά για τον καθαρισμό των επιφανειών βάδισης σε κυλιόμενες σκάλες και διαδρόμους.
- Η κατεύθυνση κίνησης της προς καθαρισμό εγκατάστασης πρέπει να έχει ρυθμιστεί έτσι, ώστε ο κυλιόμενος διάδρομος/η κυλιόμενη σκάλα να απομακρύνεται από το μηχανήμα καθαρισμού.
- Για τον καθαρισμό κυλιόμενων σκαλών η συσκευή επιτρέπεται να εφαρμοστεί μόνο στο κάτω τέλος της κυλιόμενης σκάλας.
- Η συσκευή επιτρέπεται να εξοπλίζεται μόνον με γνήσια εξαρτήματα και ανταλλακτικά.

Προστασία περιβάλλοντος

	<p>Τα υλικά συσκευασίας είναι ανακυκλώσιμα. Μην πετάτε τις συσκευασίες στα οικιακά απορρίμματα, αλλά σε ειδικό σύστημα επαναχρησιμοποίησης.</p>
	<p>Οι παλιές συσκευές περιέχουν ανακυκλώσιμα υλικά, τα οποία θα πρέπει να μεταφέρονται σε σύστημα επαναχρησιμοποίησης. Οι μπαταρίες, τα λάδια και παρόμοια υλικά δεν επιτρέπεται να καταλήγουν στο περιβάλλον. Για το λόγο αυτόν η διάθεση παλιών συσκευών πρέπει να γίνεται σε κατάλληλα συστήματα συλλογής.</p>

Στοιχεία χειρισμού και λειτουργίας

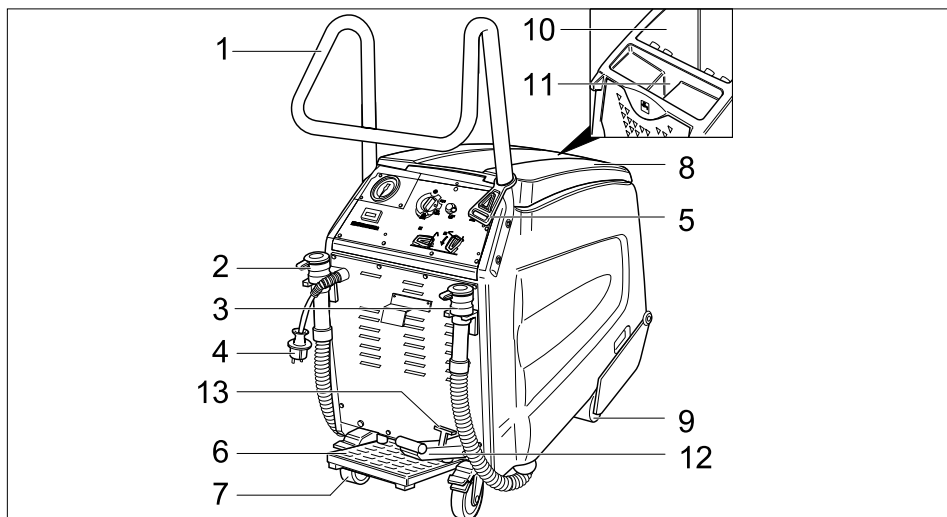

- | | | | |
|---|---|----|--|
| 1 | Λαβή μεταφοράς | 8 | Κάλυμμα δοχείου βρόμικου νερού |
| 2 | Ελαστικός σωλήνας απορροής καθαρού νερού | 9 | Πρόσθιοι τροχοί |
| 3 | Ελαστικός σωλήνας απορροής βρώμικου νερού | 10 | Δοχείο βρώμικου νερού |
| 4 | Ρευματολήπτης | 11 | Άνοιγμα πλήρωσης του δοχείου καθαρού νερού |
| 5 | Άγκιστρο ανακούφισης έλξης | 12 | Πεντάλ βύθισης/άνυψωσης της κεφαλής βουρτσών |
| 6 | Πεντάλ | 13 | Μοχλός ασφάλισης της κεφαλής βουρτσών |
| 7 | Οπίσθιοι τροχοί με μοχλό ακινητοποίησης | | |

Κουσόλα χειρισμού

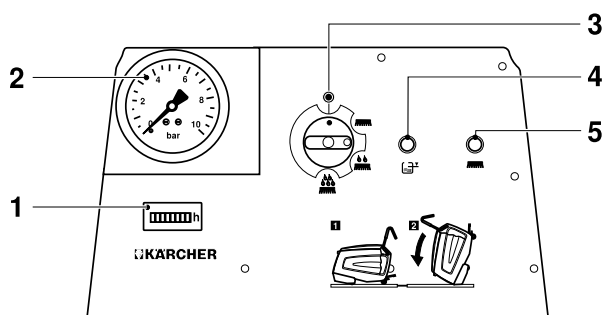

- | | | | |
|---|--|---|---|
| 1 | Μετρητής ωρών λειτουργίας | 5 | Ενδεικτική λυχνία "Υπερφόρτωση κινητήρα βουρτσών" |
| 2 | Ένδειξη πίεσης αντλίας | | |
| 3 | Διακόπτης συσκευής | | |
| 4 | Ενδεικτική λυχνία "Δοχείο βρώμικου νερού πλήρες" | | |

Πριν τη θέση σε λειτουργία

- ➔ Αφαιρέστε όλη τη συσκευασία εκτός από την ξύλινη παλέτα.

Συναρμολόγηση της λαβής μεταφοράς

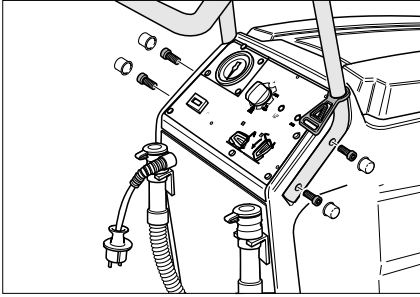

- ➔ Τοποθετήστε τη λαβή μεταφοράς στις εγκοπές της συσκευής.
- ➔ Στερεώστε τη λαβή μεταφοράς με τις 4 επισυναπτόμενες βίδες.
- ➔ Στερεώστε το κάλυμμα.
- ➔ Αναρτήστε το άγκιστρο ανακούφισης έλξης στη λαβή μεταφοράς.

Εκφόρτωση

- ➔ Ακινητοποιήστε τους οπίσθιους τροχούς, απομακρύνετε τους ξύλινους τάκους που ασφαλίζουν τους τροχούς.
- ➔ Στην κάτω πλευρά της παλέτας είναι βιδωμένες τέσσερις σανίδες. Ξεβιδώστε αυτές τις σανίδες.

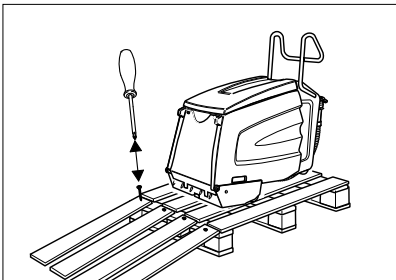

- ➔ Τοποθετήστε τις σανίδες στην ακμή της παλέτας. Ευθυγραμμίστε τις σανίδες κατά τρόπον ώστε να βρίσκονται εμπρός από τους τροχούς της μηχανής. Στερεώστε τις σανίδες με τις βίδες.
- ➔ Σπρώξτε αργά τη συσκευή έξω από τη ράμπα.

Απομάκρυνση αντιπηκτικού

Υπόδειξη

Κατά την κατασκευή το μηχάνημα ξεπλύθηκε με αντιπηκτικό. Το αντιπηκτικό πρέπει να αφαιρεθεί πριν τη δοκιμαστική λειτουργία της συσκευής.

- ➔ Γεμίστε το δοχείο καθαρού νερού με 10 λίτρα καθαρό νερό.
- ➔ Πιέστε το πεντάλ.
- ➔ Ρυθμίστε τον διακόπτη της συσκευής στον ριζικό καθαρισμό.
- ➔ Αφήστε το μηχάνημα σε λειτουργία, μέχρι να πέσει η πίεση στο μανόμετρο.

Έναρξη λειτουργίας

Προετοιμασία κυλιόμενου διαδρόμου/κυλιόμενης σκάλας

⚠ Κίνδυνος

Κίνδυνος τραυματισμού! Η συσκευή μπορεί να πάθει εμπλοκή και να παρασυρθεί από τον κυλιόμενο διάδρομο/την κυλιόμενη σκάλα. Πριν τον καθαρισμό εξετάστε τις επιφάνειες βάδισης και το προφίλ των αυλάκων για παραμορφώσεις και αφαιρέστε τα μαγκωμένα αντικείμενα. Βεβαιωθείτε για κάθε ενδεχόμενο ότι γνωρίζετε πού βρίσκεται το πλήκτρο εκτάκτου ανάγκης του κυλιόμενου διαδρόμου/της κυλιόμενης σκάλας.

- ➔ Απομονώστε σε ευρεία περιοχή τον κυλιόμενο διάδρομο/την κυλιόμενη σκάλα, για όσο διάστημα εκτελείτε τον καθαρισμό και οι επιφάνειες βάδισης δεν έχουν ακόμα στεγνώσει.
- ➔ Θέστε τον κυλιόμενο διάδρομο/την κυλιόμενη σκάλα σε λειτουργία.
- ➔ Διασφαλίστε ότι ο κυλιόμενος διάδρομος/η κυλιόμενη σκάλα απομακρύνεται από το μηχάνημα καθαρισμού.

Προετοιμασία της συσκευής

- ➔ Ελέγξτε, αν τα χτένια και η ράγα οδήγησης του μηχανήματος καθαρισμού κυλιόμενων σκαλών είναι συμβατά με τη μάρκα του κυλιόμενου διαδρόμου/της κυλιόμενης σκάλας. Εάν είναι απαραίτητο, αντικαταστήστε τα χτένια και τη ράγα οδήγησης.

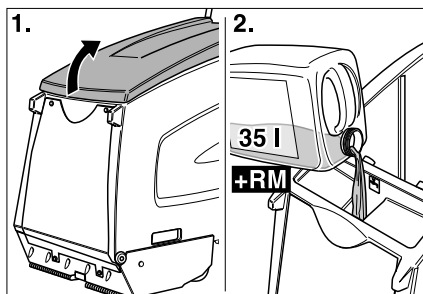

- ➔ Ανοίξτε το κάλυμμα του δοχείου καθαρού νερού.
➔ Γεμίστε με καθαρό νερό.

⚠ Προειδοποίηση

Κίνδυνος βλάβης. Χρησιμοποιείτε μόνο τα συνιστώμενα απορρυπαντικά. Εάν χρησιμοποιηθούν άλλα απορρυπαντικά, την ευθύνη για τον αυξημένο κίνδυνο ασφάλειας λειτουργίας και ατυχημάτων φέρει ο χρήστης.

Χρησιμοποιείτε μόνον απορρυπαντικά ελεύθερα από διαλύτες, υδροχλωρικό και υδροφθορικό οξύ.

Λάβετε υπόψη τις υποδείξεις ασφαλείας στο απορρυπαντικό.

Υπόδειξη

Μην χρησιμοποιείτε απορρυπαντικά που αφρίζουν πολύ.

- ➔ Γεμίστε με απορρυπαντικό.
➔ Κλείστε το κάλυμμα του δοχείου καθαρού νερού.
➔ Οδηγήστε τη συσκευή μπροστά από το βάθρο του κυλιόμενου διαδρόμου/της κυλιόμενης σκάλας.

Λειτουργία

⚠ Κίνδυνος

Κίνδυνος τραυματισμού!

- *Μην χρησιμοποιείτε τη συσκευή σε επιφάνειες με κλίση.*
- *Πιέστε το πεντάλ μόνο με το ένα πόδι. Το άλλο πόδι πρέπει να πατά σταθερά και με ασφάλεια στο δάπεδο.*
- *Κρατάτε τη λαβή μεταφοράς πάντοτε με τουλάχιστον το ένα χέρι.*
- *Τα φαρδιά ρούχα ή τα κοσμήματα μπορούν να πιαστούν στα κινούμενα μέρη του κυλιόμενου διαδρόμου/της κυλιόμενης σκάλας. Για το λόγο αυτό αφαιρέστε τα κοσμήματα και φορέστε στενά ρούχα και υποδήματα ασφαλείας.*

Είδη καθαρισμού

Η διάρκεια καθαρισμού εξαρτάται από τον βαθμό ρυπαρότητας. Διακρίνονται δύο είδη καθαρισμού:

Ξηρή αναρρόφηση



Ξηρή αναρρόφηση των ήδη καθαρισμένων κυλιόμενων διαδρόμων/σκαλών.

Καθαρισμός συντήρησης



Καθαρισμός ελαφρά λερωμένων κυλιόμενων διαδρόμων/σκαλών (κατά κανόνα σε σύντομα, τακτικά διαστήματα). Στη ρύθμιση αυτή το μηχάνημα δουλεύει με μειωμένη ποσότητα νερού. Η αντλία νερού δουλεύει διακεκομμένα (λειτουργία χρονισμού).

Βασικό καθάρισμα



Καθαρισμός πολύ λερωμένων κυλιόμενων διαδρόμων/σκαλών (κατά κανόνα όταν δεν έχει γίνει καθαρισμός για μεγάλο διάστημα). Ιδιαίτερα πολύ λερωμένοι τομείς πρέπει να καθαρίζονται πρώτα με το χέρι.

Υποδείξεις για τον καθαρισμό

- Σκουπίζετε πρώτα τους χονδροειδείς, μη κολλημένους ρύπους με το χέρι.
- Απομακρύνετε από τις αύλακες της επιφάνειας βάδισης τα στερεά αντικείμενα (π.χ πέτρες).
- Καθαρίστε τις μετωπικές επιφάνειες των σκαλοπατιών της κυλιόμενης σκάλας με το χέρι.
- Καθαρίστε τις επιφάνειες βάδισης σε αλλοκαλυπτόμενες λωρίδες. Για τον σκοπό αυτό οδηγήστε τη συσκευή έξω από τη θέση εργασίας και μετατοπίστε την προς το πλάι.
- Παρατηρείτε τις επιφάνειες βάδισης κατά τον καθαρισμό. Αυτές θα πρέπει να είναι υγρές, αλλά όχι βρεγμένες. Δεν επιτρέπεται να παραμένει αφρός.
- Εκτελέστε πρώτα υγρό (με υγρό καθαρισμού) κι έπειτα ξηρό (διακόπτης της συσκευής στη θέση ξηρής αναρρόφησης) καθαρισμό.
- Τέλος καθαρίστε μια φορά με καθαρό νερό, για να απομακρύνετε τα υπολείμματα του υγρού καθαρισμού.

Λειτουργία καθαρισμού

⚠ Κίνδυνος

Κίνδυνος τραυματισμού και ηλεκτροπληξίας! Η προέκταση του καλωδίου πρέπει να είναι πάντα έτσι τοποθετημένη, ώστε να μην μπορεί να πιαστεί ή να συμπιεστεί και να μην μπορεί να σκοντάψει κανείς επάνω της.

➔ Συνδέστε το ρευματολήπτη στην πρίζα.

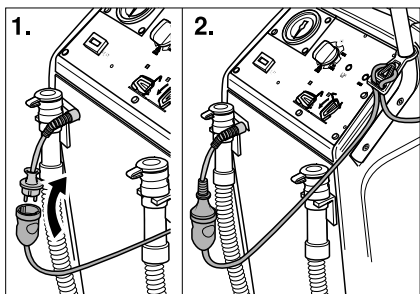

1. ➔ Κρεμάστε το άκρο της προέκτασης του καλωδίου στο άγκιστρο ανακούφισης έλξης.
- ➔ Ασφαλίστε τους οπίσθιους τροχούς.

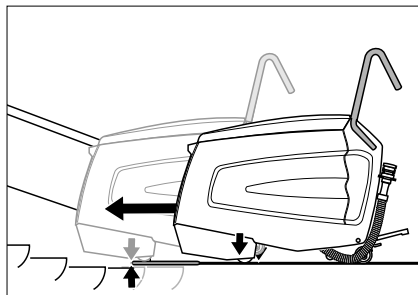

- ➔ Σπρώξτε τη συσκευή προς το βάθρο, έτσι ώστε οι πρόσθιοι τροχοί να μην αγγίζουν την επιφάνεια βάδισης του κυλιόμενου διαδρόμου/της κυλιόμενης σκάλας που βρίσκεται σε λειτουργία.
- ➔ Πιέστε το πεντάλ για να κατέβει η κεφαλή βουρτσών. Η κεφαλή βουρτσών κατεβαίνει και ο μοχλός ασφάλισης κλειδώνει.

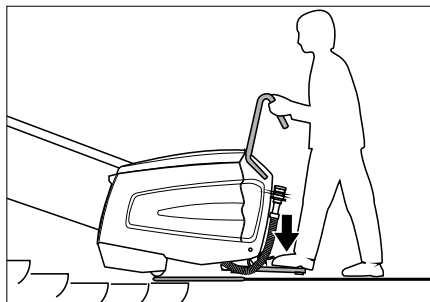

- ➔ Πιέστε το πεντάλ με το ένα πόδι και ταυτόχρονα μετακινήστε λίγο τη συσκευή πέρα δώθε στο πλάι. Η συσκευή κεντράρεται στις αύλακες της επιφάνειας βάδισης, κι έπειτα ακούγεται ένα θρόισμα.

⚠ Κίνδυνος

Κίνδυνος τραυματισμού! Η συσκευή δεν πρέπει να μετακινηθεί στην κυλιόμενη σκάλα μακρύτερα από ότι περιγράφεται παρακάτω. Διαφορετικά υπάρχει κίνδυνος να παρασυρθεί η συσκευή από την κυλιόμενη σκάλα. Σε περίπτωση κινδύνου πιέστε αμέσως το πλήκτρο εκτάκτου ανάγκης της κυλιόμενης σκάλας.

Η κεφαλή καθαρισμού πρέπει να βρίσκεται επίπεδα επάνω στην κυλιόμενη σκάλα.

- ➔ Ρυθμίστε τον διακόπτη της συσκευής στον καθαρισμό συντήρησης ή στον ριζικό καθαρισμό .

Η συσκευή αρχίζει να λειτουργεί.

Υπόδειξη

Σε περίπτωση που γεμίσει το δοχείο βρώμικου νερού, το μηχάνημα τίθεται εκτός λειτουργίας. Για να θέσετε ξανά τη συσκευή σε λειτουργία, αδειάστε το δοχείο βρώμικου νερού και ρυθμίστε προσωρινά το διακόπτη της συσκευής στη θέση "0".

- ➔ Εκτελείτε τον καθαρισμό, μέχρις ότου εκτελεστούν 1 έως 2 πλήρεις περιστροφές του κυλιόμενου διαδρόμου/της κυλιόμενης σκάλας. Κατόπιν μετατοπίστε το μηχάνημα καθαρισμού και ξεκινήστε πάλι τη διαδικασία καθαρισμού από την αρχή.

Μετατόπιση της συσκευής προς το πλάι

- ➔ Ρυθμίστε το διακόπτη της συσκευής στη θέση ξηρής αναρρόφησης. Ενεργοποιείται η ξηρή αναρρόφηση.
- ➔ Αφήστε την πίεση της αντλίας να πέσει στα 0 bar.
- ➔ Ρυθμίστε τον διακόπτη της συσκευής στο "0".
- ➔ Σταματήστε να πιέζετε το πεντάλ.
- ➔ Πιέστε το πεντάλ για να ανέβει η κεφαλή βουρτσών. Η κεφαλή βουρτσών ανεβαίνει.
- ➔ Μετατοπίστε τη συσκευή προς το πλάι.
- ➔ Πιέστε το πεντάλ για να κατέβει η κεφαλή βουρτσών. Η κεφαλή βουρτσών κατεβαίνει και ο μοχλός ασφάλισης κλειδώνει.
- ➔ Πιέστε το πεντάλ και κεντράρετε τη συσκευή στις αύλακες της επιφάνειας βάρδισης.
- ➔ Ρυθμίστε τον διακόπτη της συσκευής στον καθαρισμό συντήρησης ή στον ριζικό καθαρισμό .
- ➔ Τέλος καθαρίστε μια φορά με καθαρό νερό, για να απομακρύνετε τα υπολείμματα του υγρού καθαρισμού.

⚠ Κίνδυνος

Κίνδυνος τραυματισμού! Για να συμπληρώσετε υγρό καθαρισμού απομακρύνετε πάντα τη συσκευή από τη θέση εργασίας.

Απενεργοποίηση

Ολοκλήρωση του καθαρισμού

- ➔ Ρυθμίστε το διακόπτη της συσκευής στη θέση ξηρής αναρρόφησης. Ενεργοποιείται η ξηρή αναρρόφηση.
- ➔ Αφήστε την πίεση της αντλίας να πέσει στα 0 bar.
- ➔ Ρυθμίστε τον διακόπτη της συσκευής στο "0".
- ➔ Σταματήστε να πιέζετε το πεντάλ.
- ➔ Πιέστε το μοχλό ασφάλισης και το πεντάλ για την ανύψωση της κεφαλής βουρτσών. Η κεφαλή βουρτσών ανεβαίνει.
- ➔ Απελευθερώστε τους οπίσθιους τροχούς.
- ➔ Απομακρύνετε τη συσκευή από τη θέση εργασίας και από το βάθρο και τοποθετήστε την σε σταθερό έδαφος.

Διακοπή λειτουργίας της συσκευής

- ➔ Βγάλτε το ρευματολήπτη.

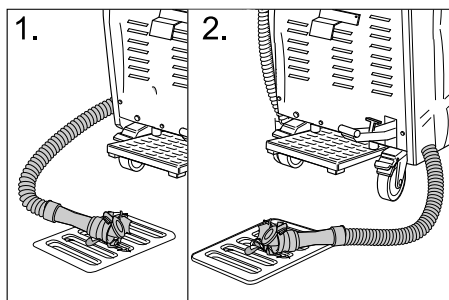

- ➔ Αδειάστε και αποσύρετε το υπόλοιπο υγρό καθαρισμού.
- ➔ Αφαιρέστε το βρώμικο νερό και διαθέστε το στο σύστημα αποβλήτων.
- ➔ Καθαρίστε μέσα και έξω τη συσκευή. Ξεπλύνετε τα δοχεία με καθαρό νερό.
- ➔ Αποθέτετε τη συσκευή μόνο σε χώρο που δεν προσβάλλεται από τον παγετό και σε επίπεδο, καθαρό δάπεδο.
- ➔ Ασφαλίστε τους οπίσθιους τροχούς.
- ➔ Αφαιρέστε το φραγμό του κυλιόμενου διαδρόμου/της κυλιόμενης σκάλας αφού στεγνώσει ολόκληρος ο χώρος

εργασίας. Σε περίπτωση που ο κυλιόμενος διάδρομος/η κυλιόμενη σκάλα δεν έχει στεγνώσει καλά, υφίσταται κίνδυνος ατυχήματος λόγω ολίσθησης.

Φροντίδα και συντήρηση

⚠ Κίνδυνος

Κίνδυνος τραυματισμού! Πριν την εκτέλεση εργασιών στη συσκευή:

- Ρυθμίστε τον διακόπτη της συσκευής στο "0".
- Βγάλτε το ρευματολήπτη.
- Ασφαλίστε τους οπίσθιους τροχούς.
- Αδειάστε και αποσύρετε το υπόλοιπο υγρό καθαρισμού.
- Αφαιρέστε το βρώμικο νερό και διαθέστε το στο σύστημα αποβλήτων.

Καθαρισμός συσκευής

⚠ Προειδοποίηση

Κίνδυνος βλάβης! Μην ψεκάσετε τη συσκευή με νερό και μην χρησιμοποιείτε σκληρά απορρυπαντικά.

- Καθαρίζετε εξωτερικά το μηχάνημα με πανί βρεγμένο σε διάλυμα ήπιου απορρυπαντικού.
- Σκουπίστε το εσωτερικό του δοχείου βρώμικου νερού.
- Καθαρίστε το φίλτρο χνουδιών.

Διαστήματα συντήρησης

Γείρετε τη συσκευή στη θέση συντήρησης

Για να καταφέρετε να εκτελέσετε τις διάφορες εργασίες ελέγχου και συντήρησης πρέπει να έχετε πρόσβαση στην κάτω πλευρά της συσκευής καθαρισμού κυλιόμενων σκαλών.

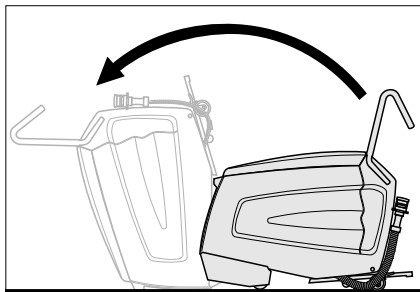

- Γείρετε τη συσκευή προς τα εμπρός με τη βοήθεια ενός άλλου ατόμου, ώσπου να στηριχθεί πάνω στην πρόσθια επιφάνεια του περιβλήματος.

Καθημερινά πριν τη χρήση

- Ελέγξτε την ποιότητα ψεκασμού των ακροφυσίων.
- Ελέγξτε τα ακροφύσια αναρρόφησης για ρύπους.
- Ελέγξτε τη λειτουργία εκτάκτου ανάγκης του πεντάλ.

Πιέστε το πεντάλ, ρυθμίστε το διακόπτη της συσκευής στη θέση ξηρής αναρρόφησης, η συσκευή πρέπει να λειτουργεί. Αφήστε το πεντάλ, η συσκευή πρέπει να σταματήσει να λειτουργεί.

Η επισκευή πρέπει να εκτελείται μόνον από την υπηρεσία τεχνικής εξυπηρέτησης πελατών.

- Ελέγχετε την ασφάλιση των οπισθίων τροχών.
Η επισκευή πρέπει να εκτελείται μόνον από την υπηρεσία τεχνικής εξυπηρέτησης πελατών.
- Ελέγχετε τα ακόλουθα για φθορές: Κυλινδρικές βούρτσες, βούρτσες αναρρόφησης, χτένια, ράγα οδήγησης, ελαστικούς σωλήνες, αναστολές και πρόσθιους τροχούς. Οι αναστολές και οι εμπρόσθιοι τροχοί πρέπει να αλλάζονται κατά περίπτωση μόνον από την υπηρεσία εξυπηρέτησης πελατών.
- Ελέγχετε το τροφοδοτικό καλώδιο και το φινι για βλάβες και ρωγμές. Η αλλαγή πρέπει να εκτελείται μόνον από την υπηρεσία τεχνικής εξυπηρέτησης πελατών ή από ηλεκτρολόγο.

Μετά από 100 ώρες λειτουργίας

- Έλεγχος της καλής εφαρμογής όλων των στοιχείων στερέωσης.
- Έλεγχος του ιμάντα κίνησης για τάση και φθορά (υπηρεσία τεχνικής εξυπηρέτησης πελατών).

Εργασίες συντήρησης

Καθάρισμα φίλτρου χνουδιών

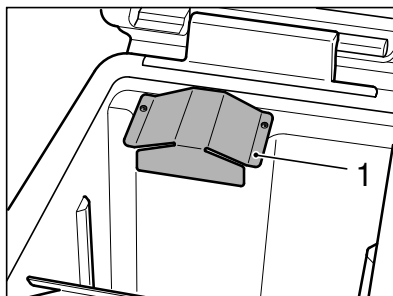

- Ξεβιδώστε το φύλλο καλύμματος με ένα κλειστό εξαγωνικό κλειδί (Torx).

Υπόδειξη

Ένα κλειστό εξαγωνικό κλειδί (Torx) βρίσκεται στο πλαίσιο στήριξης του ελαστικού σωλήνα εκκένωσης βρώμικου νερού.

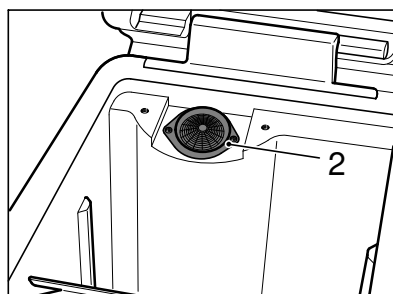

- Καθαρίστε το φίλτρο χνουδιών.
- Βιδώστε το φύλλο καλύμματος.

Αντικατάσταση των κυλινδρικών βουρτσών και των βουρτσών αναρρόφησης

- Ξεβιδώστε τους 4 κοχλίες και αφαιρέστε το φύλλο καλύμματος.

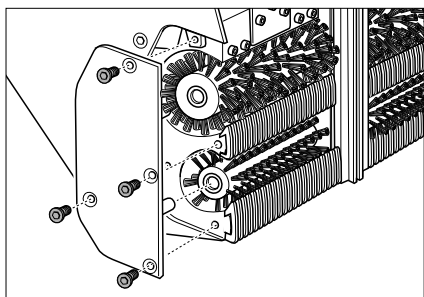

- Τραβήξτε τις κυλινδρικές βούρτσες (μεγάλες) και τις βούρτσες αναρρόφησης (μικρές) προς τα έξω και αντικαταστήστε τις (προσέξτε τις εξαγωνικές υποδοχές των βουρτσών!).

Σ' αυτό το βήμα εργασίας ελέγξτε επίσης τα χτένια και τα ακροστόμια (μπεκ) αναρρόφησης και, αν χρειάζεται, αντικαταστήστε ή καθαρίστε τα.

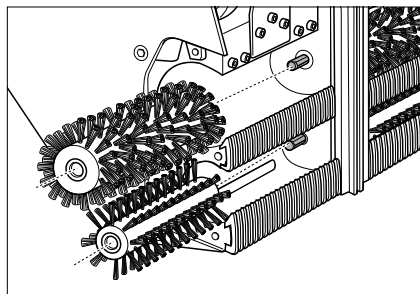

Αντικατάσταση χτενιών

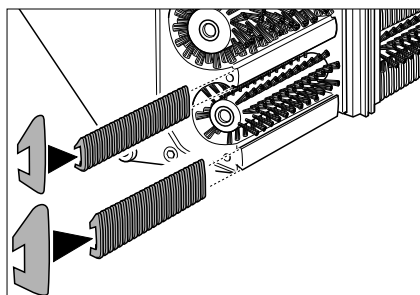

- Τραβήξτε τα χτένια προς τα έξω και αντικαταστήστε τα. Για το σκοπό αυτό σπρώξτε τα χτένια εισόδου στη στενή βέργα και τα χτένια εξόδου στην πλατιά βέργα.

Καθαρισμός ακροφυσίου αναρρόφησης

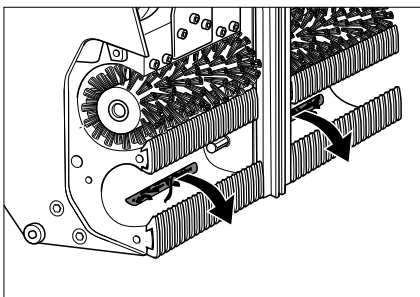

- Τραβήξτε τους ρύτους από τα ακροστόμια αναρρόφησης προς τα έξω, μην τους πιέζετε προς τα μέσα.

Αντικατάσταση ράγας οδήγησης

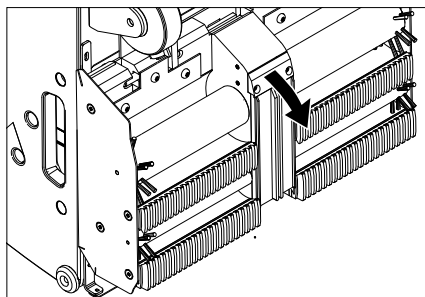

- Αφαιρέστε τους κοχλίες στερέωσης του πλαισίου στήριξης της ράγας οδήγησης.
- Αφαιρέστε τη ράγα οδήγησης.
- Τοποθετήστε τη νέα ράγα οδήγησης με την αντίστροφη σειρά. Φροντίστε να είναι σταθερά τοποθετημένη.

Ελέγξτε τα ακροφύσια και το φίλτρο για υπολείμματα υγρού καθαρισμού.

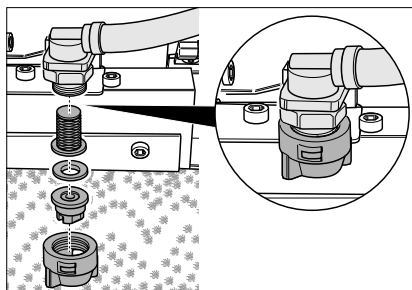

- Αφαιρέστε το ρακόρ. Αφαιρέστε το ακροφύσιο, το δακτύλιο στεγανοποίησης και το φίλτρο.
- Καθαρίστε το ακροστόμιο ή τοποθετήστε στο ρακόρ καινούργιο ακροστόμιο.
- Τοποθετήστε το στεγανοποιητικό δακτύλιο και το φίλτρο και σφίξτε το ρακόρ με το χέρι.

Αντικατάσταση των προστατευτικών

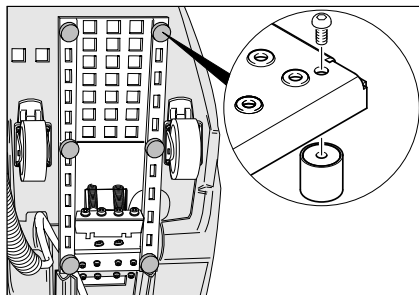

- Ξεβιδώστε τα προστατευτικά με κατσαβίδι και αντικαταστήστε τα.

Μεταφορά

⚠ Κίνδυνος

Κίνδυνος τραυματισμού! Μην οδηγείτε το μηχάνημα σε ανωφέρεια άνω των 5°. Μην μεταφέρετε ποτέ το μηχάνημα με κυλιόμενες σκάλες/κυλιόμενους διαδρόμους.

Προσοχή

Κίνδυνος τραυματισμού και βλάβης! Κατά τη μεταφορά λάβετε υπόψη το βάρος της συσκευής.

- Ασφαλίστε τους οπίσθιους τροχούς.
- Ασφαλίστε το μηχάνημα με ιμάντες σύσφιξης και σκοινιά για να μην γλιστρήσει από τη θέση του.

Αποθήκευση

Προσοχή

Κίνδυνος τραυματισμού και βλάβης! Κατά την αποθήκευση λάβετε υπόψη το βάρος της συσκευής.

Η συσκευή αυτή μπορεί να αποθηκεύεται μόνο σε εσωτερικούς χώρους.

Αντιμετώπιση βλαβών

⚠ **Κίνδυνος**

Κίνδυνος τραυματισμού! Πριν την εκτέλεση εργασιών στη συσκευή:

- ➔ Ρυθμίστε τον διακόπτη της συσκευής στο "0".
- ➔ Βγάλτε το ρευματολήπτη.

- ➔ Ασφαλίστε τους οπίσθιους τροχούς.
- ➔ Αδειάστε και αποσύρετε το υπόλοιπο υγρό καθαρισμού.
- ➔ Αφαιρέστε το βρώμικο νερό και διαθέστε το στο σύστημα αποβλήτων.

Βλάβη	Αντιμετώπιση
Ο κινητήρας/η αντλία δεν τίθεται σε λειτουργία ή απενεργοποιείται στη διάρκεια της λειτουργίας.	Το δοχείο βρώμικου νερού είναι γεμάτο, αδειάστε το. Πιέστε το πεντάλ.
Ανάβει η ενδεικτική λυχνία "Δοχείο βρώμικου νερού πλήρες"	Το δοχείο βρώμικου νερού είναι γεμάτο, αδειάστε το.
Δεν επιτυγχάνεται η πίεση εργασίας των τουλάχιστον 3 bar.	Αν το δοχείο καθαρού νερού είναι άδειο, γεμίστε το πλήρως (35 λίτρα). Ελέγξτε το σύστημα αγωγών για διαρροή. Αν χρειάζεται, απευθυνθείτε για τη στεγανοποίηση στην υπηρεσία τεχνικής εξυπηρέτησης πελατών. Ελέγξτε τα ακροφύσια. Απευθυνθείτε για τον καθαρισμό της αντλίας στην υπηρεσία τεχνικής εξυπηρέτησης πελατών.
Οι καθαρισμένες επιφάνειες βάδισης είναι πολύ βρεγμένες.	Ελέγξτε τα χτένια για τυχόν φθορές, αντικαταστήστε τα, εάν είναι απαραίτητο. Ελέγξτε τη φλάντζα του καπακιού του δοχείου βρώμικου νερού για βλάβες και αντικαταστήστε την, εάν είναι απαραίτητο. Ελέγξτε τις βούρτσες αναρρόφησης για φθορές και αντικαταστήστε τις, εάν είναι απαραίτητο. Ελέγξτε τα ακροφύσια και τους ελαστικούς σωλήνες αναρρόφησης για τυχόν εμπλοκές και καθαρίστε τα, εάν είναι απαραίτητο. Ελέγξτε εάν το καπάκι της δεξαμενής βρώμικου νερού είναι καλά κλεισμένο. Ελέγξτε εάν έχουν τοποθετηθεί οι σωστές χτένες.
Οι καθαρισμένες επιφάνειες βάδισης δεν είναι καθαρές.	Ελέγξτε τα ακροφύσια υγρού καθαρισμού για τυχόν εμπλοκές και καθαρίστε ή αντικαταστήστε τα, εάν είναι απαραίτητο. Ελέγξτε τη φλάντζα του καπακιού του δοχείου βρώμικου νερού για βλάβες και αντικαταστήστε την, εάν είναι απαραίτητο. Ελέγξτε τις κυλινδρικές βούρτσες και τις βούρτσες αναρρόφησης για φθορές και αντικαταστήστε τις, εάν είναι απαραίτητο. Ελέγξτε το απορρυπαντικό. Ελέγξτε τη συμπίκνωση του διαλύματος απορρυπαντικού. Ελέγξτε τις βούρτσες αναρρόφησης για φθορές και αντικαταστήστε τις, εάν είναι απαραίτητο. Ελέγξτε εάν το καπάκι της δεξαμενής βρώμικου νερού είναι καλά κλεισμένο. Ελέγξτε εάν έχουν τοποθετηθεί οι σωστές χτένες.
Ανάβει η ενδεικτική λυχνία "Υπερφόρτωση κινητήρα βουρτσών".	Ρυθμίστε το διακόπτη της συσκευής στη θέση "0" κι έπειτα περιστρέψτε τον ξανά στην επιθυμητή θέση λειτουργίας. Αν το σφάλμα εμφανίζεται συχνότερα, καλέστε την υπηρεσία τεχνικής εξυπηρέτησης πελατών. Αφαιρέστε τους μίαντες ή τα λουριά από τις βούρτσες.

Τεχνικά χαρακτηριστικά

Επιδόσεις		
Όνομαστική τάση	V	220-240
Συχνότητα	Hz	50/60
Τάση ελέγχου	V	12
Όνομαστική ισχύς (max.)	W	1400
Ισχύς κινητήρα αναρρόφησης	W	800
Ισχύς κινητήρα βουρτσών	W	600
Κατηγορία προστασίας		IPX4
Πίεση αντλίας	bar	3-4
Κατανάλωση νερού	l/h	25-50
Αριθμός στροφών κυλινδρικής βούρτσας	1/min	870
Αριθμός στροφών βούρτσας αναρρόφησης	1/min	1090
Διαστάσεις και βάρη		
Εύρος εργασίας	mm	470
Πλάτος	mm	480
Μήκος	mm	1150
Ύψος με λαβή μεταφοράς	mm	1050
Ύψος χωρίς λαβή μεταφοράς	mm	760
Όγκος δοχείου καθαρού/βρώμικου νερού	l	35/35
Βάρος μεταφοράς	kg	ca. 90
Επιτρεπόμενο συνολικό βάρος	kg	ca. 125
Μετρούμενες τιμές κατά EN 60335-2-72		
Συνολική τιμή κραδασμών	m/s ²	0,3
Αβεβαιότητα K	m/s ²	0,2
Επιτρεπόμενη στάθμη ηχητικής ισχύος L _{pA}	dB(A)	<75
Αβεβαιότητα K _{pA}	dB(A)	2
Επιτρεπόμενη στάθμη ηχητικής ισχύος L _{WA} + Αβεβαιότητα K _{WA}	dB(A)	90

Εγγύηση

Σε κάθε χώρα ισχύουν οι όροι εγγύησης που εκδόθηκαν από την αρμόδια εταιρία μας προώθησης πωλήσεων. Αναλαμβάνουμε τη δωρεάν αποκατάσταση οποιασδήποτε βλάβης στη συσκευή σας, εφόσον οφείλεται σε ασοχία υλικού ή κατασκευαστικό σφάλμα, εντός της προθεσμίας που ορίζεται στην εγγύηση. Σε περίπτωση που επιθυμείτε να κάνετε χρήση της εγγύησης, παρακαλούμε απευθυνθείτε με την απόδειξη αγοράς στο κατάστημα από το οποίο προμηθευτήκατε τη συσκευή ή στην πλησιέστερη εξουσιοδοτημένη υπηρεσία τεχνικής εξυπηρέτησης πελατών μας.

Δήλωση Συμμόρφωσης των Ε.Κ.

Δια της παρούσης δηλώνουμε ότι το μηχάνημα που χαρακτηρίζεται παρακάτω, με βάση τη σχεδίαση και την κατασκευή του, υπό τη μορφή που διατίθεται στην αγορά, πληροί στις σχετικές βασικές απαιτήσεις ασφαλείας και υγιεινής των οδηγιών της ΕΚ. Η παρούσα δήλωση παύει να ισχύει σε περίπτωση τροποποιήσεων του μηχανήματος χωρίς προηγούμενη συνεννόηση μαζί μας.

Προϊόν: Συσσκευή καθαρισμού για κυλιόμενες σκάλες
Τύπος: 1.310-xxx

Σχετικές οδηγίες των Ε.Κ.
2006/42/ΕΚ (+2009/127/ΕΚ)
2004/108/ΕΚ

Εφαρμοσθέντα εναρμονισμένα πρότυπα

EN 55014-1: 2006+A1: 2009+A2: 2011
EN 55014-2: 1997+A1: 2001+A2: 2008
EN 60335-1
EN 60335-2-72
EN 61000-3-2: 2006+A1: 2009+A2: 2009
EN 61000-3-3: 2008
EN 62233: 2008

Εφαρμοσθέντα εθνικά πρότυπα

-

Οι υπογράφωντες ενεργούν κατ' εντολή του και με εξουσιοδότηση της διεύθυνσης της επιχείρησης.

H. Jenner
CEO

S. Reiser
Head of Approbation

Υπεύθυνος τεκμηρίωσης:
S. Reiser

Alfred Karcher GmbH & Co. KG
Alfred-Karcher-Str. 28 - 40
71364 Winnenden (Germany)
Τηλ.: +49 7195 14-0
Φαξ: +49 7195 14-2212

Winnenden, 2014/01/01

Εξαρτήματα και ανταλλακτικά

⚠ Κίνδυνος

Κίνδυνος τραυματισμού και ηλεκτροπληξίας! Οι εργασίες επιδιόρθωσης της συσκευής να εκτελούνται μόνον από την εξουσιοδοτημένη υπηρεσία εξυπηρέτησης πελατών.

- Επιτρέπεται να χρησιμοποιούνται μόνο εξαρτήματα και ανταλλακτικά, τα οποία έχουν την έγκριση του κατασκευαστή. Τα γνήσια αξεσουάρ και ανταλλακτικά παρέχουν την εγγύηση της ασφαλούς και άψογης λειτουργίας της μηχανής.
- Μία επιλογή των ανταλλακτικών που χρειάζονται συχνότερα θα βρείτε στο τέλος των οδηγιών χρήσης.
- Περισσότερες πληροφορίες σχετικά με τα ανταλλακτικά μπορείτε να λάβετε στη διεύθυνση www.kaercher.com, τομέας Εξυπηρέτησης.

Εξαρτήματα

Εξαρτήματα	Τύπος	Αριθ. ανταλλ.	Περιγραφή
Κυλινδρική βούρτσα, μαλακή (στάνταρ)		5.762-266.0	Κυλινδρική βούρτσα για καθαρισμό συντήρησης (η συσκευή χρειάζεται 2 τεμάχια).
Κυλινδρικές βούρτσες, σκληρές		5.762-267.0	Κυλινδρική βούρτσα για ριζικό καθαρισμό, για επίμονους ρύπους (η συσκευή χρειάζεται 2 τεμάχια).
Βούρτσες αναρρόφησης		5.762-268.0	Για υποβοήθηση της μεταφοράς του βρώμικου νερού από τον κυλιόμενο διάδρομο/την κυλιόμενη σκάλα προς το ακροφύσιο αναρρόφησης (η συσκευή χρειάζεται 2 τεμάχια).
Χτένια εισόδου, μπλε	Kone	6.369-509.0	Χτένια για την προσαρμογή της συσκευής στη μάρκα του κυλιόμενου διαδρόμου/της κυλιόμενης σκάλας (σετ 2 τεμαχίων).
Χτένια εξόδου, μπλε	Kone	6.369-519.0	
Χτένια εισόδου, μαύρα	OTIS	6.369-510.0	
Χτένια εξόδου, μαύρα	OTIS	6.369-520.0	
Χτένια εισόδου, πράσινα	Schindler	6.369-511.0	
Χτένια εξόδου, πράσινα	Schindler	6.369-521.0	
Χτένια εισόδου, λευκά	CNIM	6.369-512.0	
Χτένια εξόδου, λευκά	CNIM	6.369-522.0	
Ξύστες αυλάκων	Kone und Schindler	6.369-507.0	
	OTIS und Thyssen	6.369-508.0	
Set Handpads	Kone	6.369-513.0	Για τον καθαρισμό των μετωπικών επιφανειών των σκαλοπατιών με το χέρι (σετ με 5 πράσινα μαξιλαράκια).
	OTIS	6.369-514.0	
	Schindler	6.369-515.0	
	Thyssen	6.369-516.0	
Απορρυπαντικό	RM 758		Για μηχανικό καθαρισμό.
Απορρυπαντικό	RM 759		Για τον ριζικό καθαρισμό (30 kg). Για τον καθαρισμό με το χέρι πολύ λερωμένων σημείων.



Cihazın ilk kullanımından önce bu orijinal kullanma kılavuzunu okuyun, bu kılavuza göre davranın ve daha sonra kullanım veya cihazın sonraki sahiplerine vermek için bu kılavuzu saklayın.

İçindekiler

Güvenlik uyarıları	TR . . . 1
Fonksiyon	TR . . . 1
Kurallara uygun kullanım	TR . . . 1
Çevre koruma	TR . . . 1
Kullanım ve çalışma elemanları TR . . . 2	
Cihazı çalıştırmaya başlamadan önce	TR . . . 3
İşletime alma	TR . . . 3
Çalıştırma	TR . . . 4
Kullanım dışında	TR . . . 6
Koruma ve Bakım	TR . . . 6
Taşıma	TR . . . 9
Depolama	TR . . . 9
Arızalarda yardım	TR . . 10
Teknik Bilgiler	TR . . 11
Garanti	TR . . 11
AB uygunluk bildirisi	TR . . 12
Aksesuarlar ve yedek parçalar TR . . 12	

Güvenlik uyarıları

İşletmeciler için:

Bu cihazın tüm kullanıcılarının bu kullanım kılavuzunda yazılanlar ve çalışma güvenliğine yönelik ulusal talimatlar hakkında tam bilgi sahibi olduğundan emin olun. Kullanıcılar, tekniğe uygun bir şekilde cihazın kullanımını hakkında eğitim almış olmalıdır.

Kullanıcılar için:

Cihazı kullanmaya başlamadan önce, bu kullanım kılavuzu ve ekteki 5.956.251.0 numaralı fırçalı temizlik ve püskürtmeli çıkartma cihazlarının güvenlik uyarıları broşürünü okuyun ve buna uygun şekilde davranın.

Güvenlik tertibatları

Güvenlik düzenekleri kullanıcının korunmasını sağladığından, devre dışı bırakılmamalıdır ve düzgün çalışıklarından emin olunmalıdır.

Ayak pedali

Cihaz, sadece ayak pedali tümüyle aşağı bastırılmışken çalıştırılabilir. Ayak pedalinin bırakılmasından sonra makine durur.

Fonksiyon

Temizlik sıvısı (temiz su tankından gelen), sabit yürüyen merdiven temizleyicisinden hareketli basamak/çalışmakta olan yürüyen merdivene aktarılır. Bu sırada, silindir fırçaları temizlik sıvısını hareketli basamak/ yürüyen merdiven oluklarının çalışma yönünün tersine doğru fırçalama yapar. Aynı iş adımı, kirlenmiş temizlik sıvısı toplama fırçaları ile cihazın pis su tankına emilir.

Kurallara uygun kullanım

Bu cihazı sadece bu kullanım kılavuzundaki bilgilere uygun olarak kullanın.

- Cihaz, sadece hareketli basamaklar ve yürüyen merdivenlerin basma yüzeylerinin temizlenmesi için kullanılmalıdır.
- Temizlenecek sistemin çalışma yönü, hareketli basamak/yürüyen merdiven cihazdan dışarı doğru hareket etmeyecek şekilde ayarlanmış olmalıdır.
- Yürüyen merdivenlerin temizlenmesi için, cihaz sadece yürüyen merdivenin alttaki ucuna yerleştirilmelidir.
- Cihaz, sadece orijinal aksesuarı ve yedek parçalarıyla donatılabilir.

Çevre koruma

	Ambalaj malzemeleri geri dönüştürülebilir. Ambalaj malzemelerini evinizin çöpüne atmak yerine lütfen tekrar kullanılabilircekleri yerlere gönderin.
	Eski cihazlarda, yeniden değerlendirme işlemine tabi tutulması gereken değerli geri dönüşüm malzemeleri bulunmaktadır. Aküler, yağ ve benzeri maddeler doğaya ulaşmamalıdır. Bu nedenle eski cihazları lütfen öngörülen toplama sistemleri aracılığıyla imha edin.

Kullanım ve çalışma elemanları

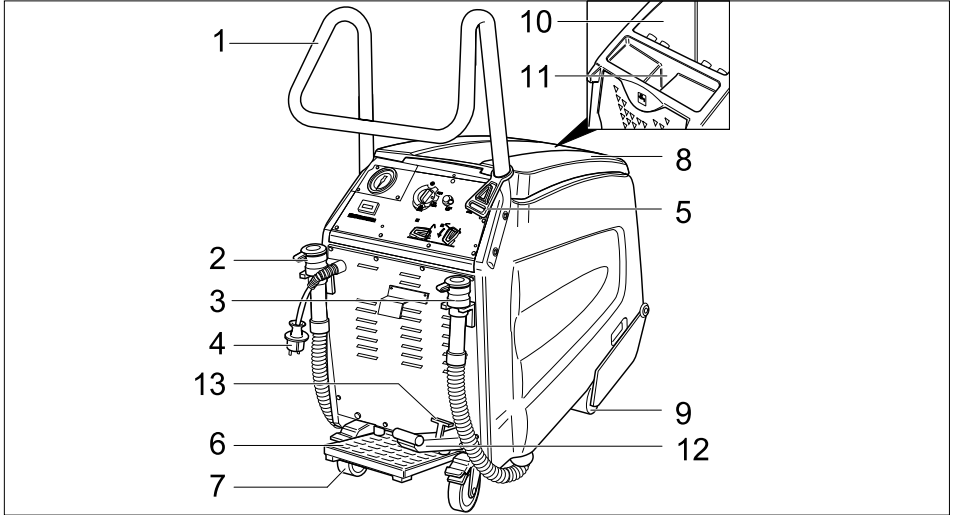

- | | |
|------------------------------------|---|
| 1 İtme yayı | 8 Pis su deposunun kapağı |
| 2 Temiz su tahliye hortumu | 9 Ön tekerlekler |
| 3 Pis su tahliye hortumu | 10 Pis su deposu |
| 4 Şebeke fişi | 11 Temiz su deposunun dolum ağzı |
| 5 Çekme desteği kancası | 12 Fırça kafasını indirme/kaldırma pedalı |
| 6 Ayak pedalı | 13 Fırça kafasını kilitleme kolu |
| 7 Kilitleme kollu arka tekerlekler | |

Kumanda paneli

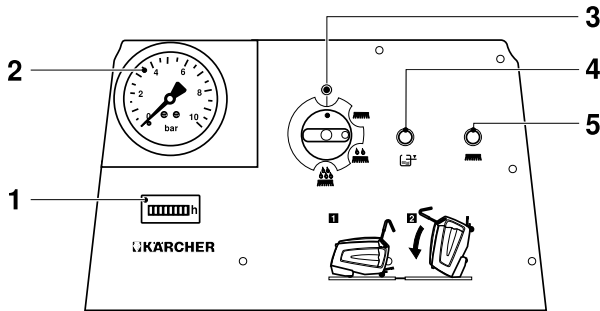

- | |
|---|
| 1 Çalışma saati sayacı |
| 2 Pompa basıncı göstergesi |
| 3 Cihaz şalteri |
| 4 "Pis su deposu dolu" kontrol lambası |
| 5 "Fırça motorunda aşırı yük" kontrol lambası |

Cihazı çalıştırmaya başlamadan önce

- Ahşap palete kadar ambalajı çıkartın.

İtme demirinin takılması

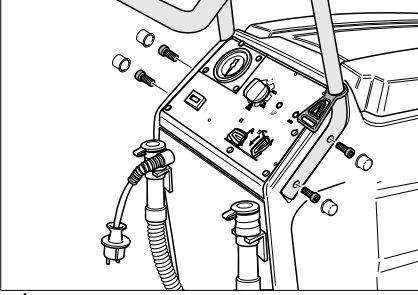

- İtme demirini cihazdaki girintilerin içine yerleştirin.
- İtme demirini, ekteki 4 civatayla sabitleyin.
- Koruyucu kapakları sabitleyin.
- Çekme desteği kancalarını itme demirine asın.

İndirme

- Arka tekerlekleri sabitleyin, tekerleklerin kilitlemesi için kullanılan ahşap tahtaları çıkartın.
- Palete ait işaretlenmiş dört zemin tahtası civatalarla sabitlenmiştir. Bu tahtaları sökün.

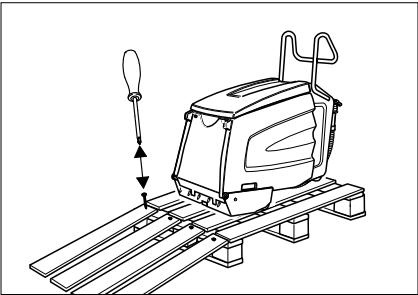

- Tahtaları paletin kenarına koyun. Tahtaları, cihazın tekerleklerinin önünde olacak şekilde hizalayın. Tahtaları civatalarla sabitleyin.
- Cihazı yavaşça rampadan itin.

Antifrizin boşaltılması

Not

Üretim sırasında, cihaz antifrizle yıkanmıştır. İlk işleme almadan önce antifriz boşaltılmalıdır.

- 10 litre temiz suyu temiz su tankına doldurun.
- Ayak pedalına basın.
- Cihaz şalterini temel temizlik konumuna getirin.
- Manometredeki basınç düşene kadar cihazı çalışır durumda bırakın.

İşletime alma

Hareketli basamak/yürüyen merdiven hazırlığı

⚠ Tehlike

Yaralanma tehlikesi! Cihaz asılı kalabilir ve hareketli basamak/yürüyen merdiven tarafından kapılabilir. Basamak yüzeyleri ve oluk profillerine temizlikten önce deformasyon kontrolü yapın ve sıkışmış cisimleri çıkartın. Acil durumlar için, hareketli basamak/yürüyen merdivendeki Acil Kapatma düğmelerinin nerede olduğunu bildiğinizden emin olun.

- Temizlik sırasında ve basamak yüzeyleri henüz nemliyken, hareketli basamak/yürüyen merdiveni geniş bir alanda bloke edin.
- Hareketli basamak/yürüyen merdiveni çalıştırın.
- Hareketli basamak/yürüyen merdivenin cihazdan dışarı doğru çalıştığından emin olun.

Cihazın hazırlanması

- Cihazın taraklar ve kılavuz rayının hareketli basamak/yürüyen merdiven üreticisine uygun olup olmadığını kontrol edin. Gerekirse taraklar ve kılavuz rayı değiştirin.

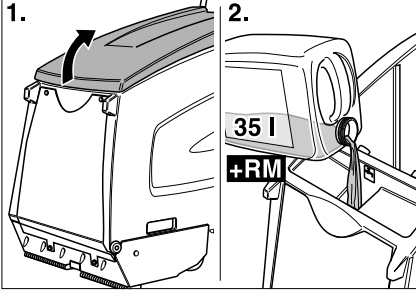

- Temiz su deposunun kapağını açın.
→ Temiz su doldurun.

⚠ Uyarı

Hasar görme tehlikesi. Sadece tavsiye edilen temizlik maddelerini kullanın. Diğer temizlik maddeleri için, artan çalışma güvenliği ve kaza tehlikesi riskini işletmecisi kendisi üstlenir.

Sadece çözücü maddeler, tuz ve hidrofliorik asit çözeltisi içermeyen temizlik maddeleri kullanın.

Temizlik maddelerinin üzerindeki güvenlik uyarılarına dikkat edin.

Not

Aşırı köpüklenen temizlik maddeleri kullanmayın.

- Temizlik maddesini doldurun.
→ Temiz su deposunun kapağını kapatın.
→ Cihazı hareketli basamak/yürüyen merdiven sahanlığına götürün.

Çalıştırma

⚠ Tehlike

Yaralanma tehlikesi!

- Cihazı eğimli yüzeylerde kullanmayın.
- Ayak pedallarına sadece bir ayağınızla basın. Diğer ayağınız sabit ve güvenli bir şekilde zeminde kalmalıdır.
- İtme demirini her zaman en az bir elinizle sabit tutun.
- Gevşek elbise parçaları ya da takılar, hareketli basamak/yürüyen merdivenin hareketli parçaları tarafından yakalanabilir. Bu nedenle takılarınızı çıkartın, dar giysiler ve koruyucu ayakkabılar kullanın.

Temizlik türleri

Temizlik süresi, kirlenme derecesine bağlıdır ve üç temizlik türüne ayrılmıştır.

Kuru emme



Daha önceden temizlenmiş hareketli basamak/yürüyen merdivenin kurutulması.

Koruma temizliği



Hafif kirlenmiş hareketli basamak/yürüyen merdivenin temizlenmesi (genel olarak kısa, düzenli zaman dilimlerinde). Bu ayarda, cihaz azaltılmış su miktarı ile çalışır. Su pompası periyodik olarak devreye girer.

Ana temizlik



Çok kirlenmiş hareketli basamak/yürüyen merdivenin temizlenmesi (genel olarak daha uzun bir zaman diliminde temizlik yapılmışsa). Çok kirlenmiş bölgeler elle önceden temizlenmelidir.

Temizlik uyarıları

- Kaba, açığıtaki kiri önce elinizle süpürün.
- Katı cisimleri (Örn; taşlar) basamak yürüyünün oluklarından temizleyin.
- Yürüyen merdivenlerde basamakların alın yüzeylerini elinizle temizleyin.
- Üst üste gelen hatlardaki basamak yüzeylerini temizleyin. Bu amaçla cihazı çalışma pozisyonundan hareket ettirin ve yana kaydırın.
- Temizlik sırasında basamak yüzeylerini gözlemleyin. Yüzeyler nemli olmalı fakat ıslak olmamalıdır. Geride hiç köpük kalmamalıdır.
- İlk önce nemli (temizlik sıvısıyla) daha sonra kuru (cihaz şalteri kuru temizleme konumunda) şekilde temizleyin.
- Son olarak, temizlik sıvısı artıklarını gidermek için temiz suyla bir kez temizleyin.

Temizleme modu

⚠ Tehlike

*Yaralanma ve elektrik çarpması tehlikesi!
Uzatma kablosunu, her zaman sıkışmaya-
cak ya da ezilmeyecek ve devrilme tehlikesi
oluşmayacak şekilde döşeyin.*

→ Şebeke fişini takın.

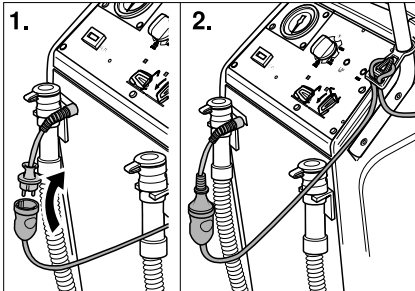

- Uzatma kablosunun ucunu, köşebent olarak çekme desteği kancasına asın.
- Arka tekerlekleri kilitleyin.

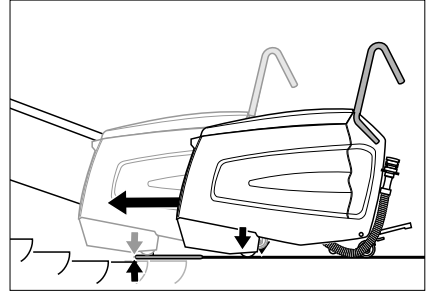

- Cihazı, ön tekerlekler hareket halindeki hareketli basamak/yürüyen merdivenin ilk basamak yüzeyine değmeyecek şekilde sahanlığa itin.
- Fırça kafasını indirme pedalına basın. Fırça kafası indirilir ve kilitleme kolu yerine oturur.

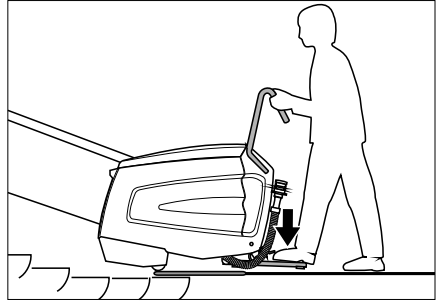

- Ayak pedalına bir ayağınızla basın ve bu sırada cihazı yana doğru ileri ve geri hareket ettirin. Cihaz, basamak yüzeylerindeki oluklarda merkezlenir, daha sonra bir hisirtti sesi duyulur.

⚠ Tehlike

Yaralanma tehlikesi! Cihaz, yürüyen merdivene aşağıda belirtilenden daha fazla itilmemelidir. Aksi takdirde cihazın yürüyen merdiven tarafından kapılması tehlikesi bulunmaktadır. Tehlike durumunda, hemen yürüyen merdivenin Acil Kapama düğmesine basın.

Temizlik kafası yürüyen merdiven üzerinde yassı şekilde durmalıdır.

- Cihaz şalterini koruma temizliği ya da temel temizlik konumuna getirin.

Cihaz çalışır.

Not

Pis su tankı doluyken cihaz kapanır. İlk işleme almak için pis su tankını boşaltın ve cihaz şalterini "0" konumuna getirin.

- Hareketli basamak/yürüyen merdiven 1 ila 2 tur çalışana kadar temizlik yapın. Daha sonra cihazı yana kaydırın ve yeni temizlik işlemini başlatın.

Cihazın yana kaydırılması

- Cihaz şalterini kuru temizlik konumuna getirin. Kuru temizlik etkinleştirilir.
- Pompa basıncını 0 bar'a düşürün.
- Cihaz anahtarını "0" konumuna getirin.
- Ayak pedalını bırakın.
- Fırça kafasını kaldırma pedalına basın. Fırça kafası kaldırılır.
- Cihazı yana kaydırın.
- Fırça kafasını indirme pedalına basın. Fırça kafası indirilir ve kilitleme kolu yerine oturur.
- Ayak pedalına basın ve cihazı basamak yüzeylerinin oluklarında merkezleyin.
- Cihaz şalterini koruma temizliği ya da temel temizlik konumuna getirin.
- Son olarak, temizlik sıvısı artıklarını gidermek için temiz suyla bir kez temizleyin.

⚠ Tehlike

Yaralanma tehlikesi! Temizlik sıvısı eklemek için cihazı her zaman çalışma pozisyonundan dışarı götürün.

Kullanım dışında

Temizliğin tamamlanması

- Cihaz şalterini kuru temizlik konumuna getirin. Kuru temizlik etkinleştirilir.
- Pompa basıncını 0 bar'a düşürün.
- Cihaz anahtarını "0" konumuna getirin.
- Ayak pedalını bırakın.
- Kilitleme kolu ve fırça kafasını kaldırma pedalına basın. Fırça kafası kaldırılır.
- Arka tekerlekleri çözün.
- Sabit bir zeminde durana kadar cihazı çalışma pozisyonu ve sahanlıktan dışarı hareket ettirin.

Cihazın kapatılması

- Şebeke fişini prizden çekiniz.

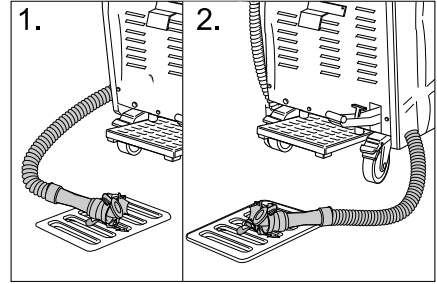

- Kalan temizlik sıvısını boşaltın ve tasfiye edin.
- Pis suyu boşaltın ve imha edin.
- Cihazı içten ve dıştan temizleyin. Tankı temiz suyla yıkayın.
- Cihazı sadece donma emniyeti sağlanmış bir yerde ve düz, temiz bir zeminde durdurun.
- Arka tekerlekleri kilitleyin.
- Hareketli basamak/yürüyen merdiven blokajını sadece tüm çalışma bölgesi kuruduktan sonra açın. Hareketli basamak/yürüyen merdivende ıslaklık olması durumunda, kayma sonucu kaza tehlikesi bulunmaktadır.

Koruma ve Bakım

⚠ Tehlike

Yaralanma tehlikesi! Cihazdaki tüm çalışmalardan önce:

- Cihaz anahtarını "0" konumuna getirin.
- Şebeke fişini prizden çekiniz.
- Arka tekerlekleri kilitleyin.
- Kalan temizlik sıvısını boşaltın ve tasfiye edin.
- Pis suyu boşaltın ve imha edin.

Cihazın temizlenmesi

⚠ Uyarı

Hasar görme tehlikesi! Cihaza su püskürtmeyin ve agresif temizlik maddeleri kullanmayın.

- Cihazın dışını, hafif yıkama çözeltilisine batırılmış nemli bir bezle temizleyin.
- Pis su tankının içini silin.
- Toz süzgecini temizleyin.

Bakım aralıkları

Cihazı bakım pozisyonuna yatırın.

Çeşitli kontrol ve bakım çalışmaları yapabilmek için, yürüyen merdiven temizleyicisine alt taraftan ulaşılabilir.

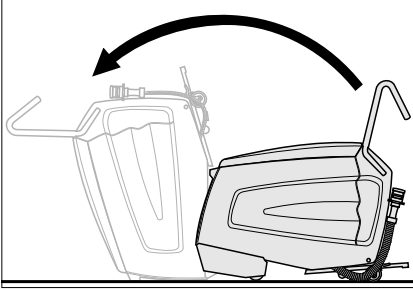

→ Ön gövde yüzeyi üzerinde durana kadar cihazı yardımcı bir kişiyle birlikte öne yatırın.

Her gün kullanımdan önce

- Memelerin püskürtme performansını kontrol edin.
- Emme memelerine kirlenme kontrolü yapın.
- Ayak pedalının Acil Kapatma fonksiyonunu kontrol edin.
Ayak pedalına basın, cihaz şalterini kuru temizleme konumuna getirin, cihaz çalışmaya başlamalıdır. Ayak pedalını bırakın, cihaz durmalıdır.
Onarımları sadece müşteri hizmetlerinin yapmasını sağlayın.
- Arka tekerleklerin kilitlemesini kontrol edin.
Onarımları sadece müşteri hizmetlerinin yapmasını sağlayın.
- Aşınma kontrolü yapın:
Silindir fırçaları, toplama fırçaları, taramalar, kılavuz ray, hortumlar, durdurucu ve ön tekerlekler. İhtiyaç anında, durdurucu ve ön tekerlekleri sadece müşteri hizmetlerinin değiştirmesini sağlayın.
- Elektrik kablosu ve elektrik fişine hasar ve kırılma kontrolü yapın. Değiştirme işlemini sadece müşteri hizmetleri ya da elektrik teknisyenlerinin yapmasını sağlayın.

100 çalışma saatinden sonra

- Tüm sabitleme parçalarına sıkı oturma kontrolü yapın.
- Tahrik kayışına gerilim ve aşınma kontrolü yaptırın (müşteri hizmetleri).

Bakım çalışmaları

Toz süzgecinin temizlenmesi

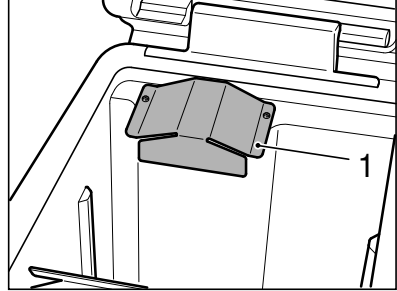

→ Sac kapağı içten yuvarlak anahtarla (Torx) sökün.

Not

Bir içten altıgen anahtar (Torx), pis su boşaltma hortumunun tutucusunda yer alır.

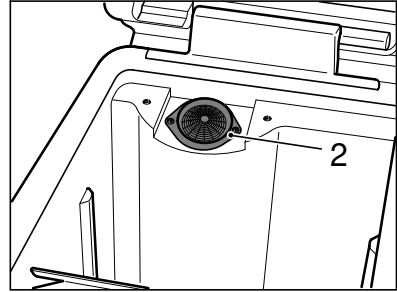

- Toz süzgecini temizleyin.
- Sac kapağı vidalayın.

Silindir fırçaları ve toplama fırçalarının değiştirilmesi

- Her 4 civatayı sökün ve yatak kapağını çıkartın.

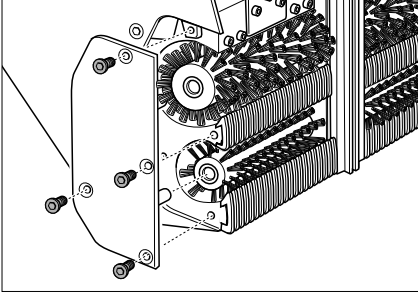

- Silindir fırçaları (büyük) ve toplama fırçalarını (küçük) dışarı çekin ve değiştirin (fırçaların altıgen yuvalarına dikkat edin!).
Taraklar ve emme memelerini bu işleminde kontrol edin ve gerekirse değiştirin ya da temizleyin.

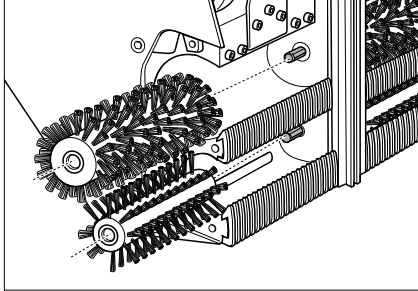

Tarakların değiştirilmesi

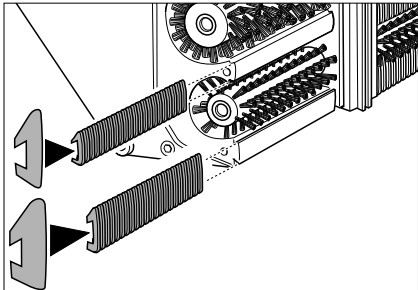

- Tarakları dışarı çekin ve değiştirin. Bu amaçla giriş taraklarını dar, çıkış taraklarını geniş rayın üstüne itin.

Emme memelerinin temizlenmesi

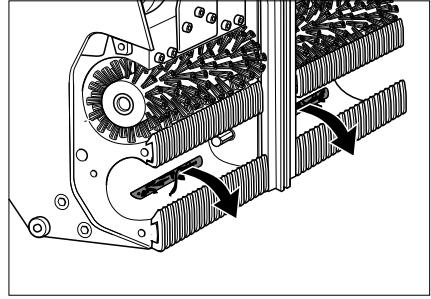

- Emme memelerindeki kirleri dışarı çekin, içeri bastırmayın.

Kılavuz rayın değiştirilmesi

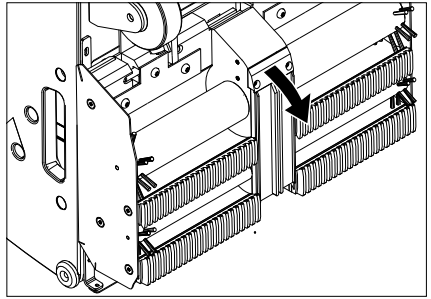

- Kılavuz ray tutucusunun sabitleme civatalarını gevşetin.
- Kılavuz rayı sökün.
- Yeni kılavuz rayı ters sırada takın. Sıkı oturmasına dikkat edin.

Temizlik sıvısı memeleri ve filtresinin kontrol edilmesi

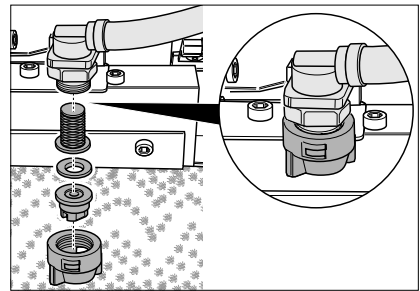

- Üst somunu gevşetin. Meme, conta pulu ve süzgeci dışarı alın.
- Memeyi temizleyin ya da yeni memesi üst somuna yerleştirin.
- Conta pulu ve süzgeci yerleştirin ve üst somunu elinizle sıkın.

Koruyucunun deęiřtirilmesi

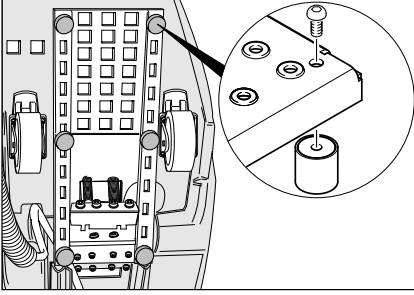

→ Koruyucuyu bir tornavidayla skn ve deęiřtirin.

Tařıma

⚠ Tehlike

Yaralanma tehlikesi! 5°'nin zerindeki eęimleri ıkmayın. Cihazı kesinlikle hareketli basamak/yryen merdiven zerinde tařımayın.

Dikkat

Yaralanma ve hasar tehlikesi! Tařıma sırasında cihazın aęırlıęına dikkat edin.

- Arka tekerlekleri kilitleyin.
- Kaymaya karřı cihazı gergi kayıřları ve halatla emniyete alın.

Depolama

Dikkat

Yaralanma ve hasar tehlikesi! Depolama sırasında cihazın aęırlıęına dikkat edin.

Bu cihaz sadece i mekanlarda depolanmalıdır.

Arızalarda yardım

⚠ Tehlike

Yaralanma tehlikesi! Cihazdaki tüm çalışmalardan önce:

- Cihaz anahtarını "0" konumuna getirin.
- Şebeke fişini prizden çekiniz.

- Arka tekerlekleri kilitleyin.
- Kalan temizlik sıvısını boşaltın ve tasfiye edin.
- Pis suyu boşaltın ve imha edin.

Arıza	Arızanın giderilmesi
Motor/pompa çalışmıyor ya da çalışma sırasında kendiliğinden duruyor.	Pis su deposu dolu, boşaltın. Ayak pedalına basın.
"Pis su deposu dolu" kontrol lambası yanıyor	Pis su deposu dolu, boşaltın.
En az 3 bar çalışma basıncına ulaşılmıyor.	Temiz su tankı boşsa, tamamen doldurun (yaklaşık 35 litre). Hat sistemine sızdırmazlık kontrolü yapın. Gerekirse müşteri hizmetlerinin izole etmesini sağlayın. Memeleri kontrol edin. Pompayı müşteri hizmetlerine temizletin.
Temizlenmiş basamak yüzeyleri çok ıslak.	Taraklara aşınma kontrolü yapın, ihtiyaç anında tarakları değiştirin Pis su tankı kapağının contasına hasar kontrolü yapın, gerekirse contayı değiştirin. Taraklara aşınma kontrolü yapın, ihtiyaç anında tarakları değiştirin Emme memeleri ve emme hortumlarına tıkanma kontrolü yapın, gerekirse temizleyin. Pis su deposu kapağının tamamen kapalı olup olmadığını kontrol edin. Doğru fırçaların takılmış olup olmadığını kontrol edin.
Temizlenmiş basamak yüzeyleri temiz değil.	Temizlik sıvısı memelerine tıkanma kontrolü yapın, gerekirse memeleri temizleyin ya da değiştirin. Pis su tankı kapağının contasına hasar kontrolü yapın, gerekirse contayı değiştirin. Silindir fırçaları ve toplama taraklarına aşınma kontrolü yapın, ihtiyaç anında değiştirin Temizlik sıvısını kontrol edin. Temizlik sıvısı çözeltilisinin konsantrasyonunu kontrol edin. Taraklara aşınma kontrolü yapın, ihtiyaç anında tarakları değiştirin Pis su deposu kapağının tamamen kapalı olup olmadığını kontrol edin. Doğru fırçaların takılmış olup olmadığını kontrol edin.
"Fırça motorunda aşırı yük" kontrol lambası yanıyor.	Cihaz şalterini "0" konumuna getirin, daha sonra tekrar istediğiniz çalışma konumuna döndürün. Arıza daha sık ortaya çıkarsa, müşteri hizmetlerini arayın. Bantları veya ipleri fırçalardan çıkartın.

Teknik Bilgiler

Performans değerleri		
Nominal gerilim	V	220-240
Frekans	Hz	50/60
Kumanda gerilimi	V	12
Nominal güç (maksimum)	W	1400
Emme motorunun gücü	W	800
Fırça motorunun gücü	W	600
Koruma sınıfı		IPX4
Pompa basıncı	bar	3-4
Su tüketimi	l/h	25-50
Silindir fırçanın devri	1/min	870
Toplama fırçasının devri	1/min	1090
Ölçüler ve ağırlıklar		
Çalışma genişliği	mm	470
Genişlik	mm	480
Uzunluk	mm	1150
İtme koluyla birlikte yükseklik	mm	1050
İtme kolu hariç yükseklik	mm	760
Temiz/pis su deposunun hacmi	l	35/35
Taşıma ağırlığı	kg	ca. 90
Müsaade edilen toplam ağırlık	kg	ca. 125
60335-2-72'a göre belirlenen değerler		
Toplam titreşim değeri	m/s ²	0,3
Güvensizlik K	m/s ²	0,2
Ses basıncı seviyesi L _{pA}	dB(A)	<75
Güvensizlik K _{pA}	dB(A)	2
Ses basıncı seviyesi L _{WA} + Güvensizlik K _{WA}	dB(A)	90

Garanti

Her ülkede yetkili distribütörümüz tarafından verilmiş garanti şartları geçerlidir. Garanti süresi içinde cihazınızda oluşan muhtemel hasarları, arızanın kaynağı üretim veya malzeme hatası olduğu sürece ücretsiz olarak karşılıyoruz. Garanti hakkınızdan yararlanmanızı gerektiren bir durum olduğu zaman, ilgili faturanız ile birlikte satıcınıza veya size en yakın yetkili servisimize başvurunuz.

AB uygunluk bildirisi

İşbu belge ile aşağıda tanımlanan makinenin konsepti ve tasarımı ve tarafımızdan piyasaya sürülen modeliyle AB yönetmeliklerinin temel teşkil eden ilgili güvenlik ve sağlık yükümlülüklerine uygun olduğunu bildiririz. Onayımız olmadan cihazda herhangi bir değişiklik yapılması durumunda bu beyan geçerliliğini yitirir.

Ürün: Yürüyen merdiven temizleyicisi

Tip: 1.310-xxx

İlgili AB yönetmelikleri

2006/42/EG (+2009/127/EG)

2004/108/EG

Kullanılmış olan uyumlu standartlar

EN 55014-1: 2006+A1: 2009+A2: 2011

EN 55014-2: 1997+A1: 2001+A2: 2008

EN 60335-1

EN 60335-2-72

EN 61000-3-2: 2006+A1: 2009+A2: 2009

EN 61000-3-3: 2008

EN 62233: 2008

Kullanılmış ulusal standartlar

-

İmzası bulunanlar, işletme yönetimi adına ve işletme yönetimi tarafından verilen vekaletle dayanarak işlem yapar.

H. Jenner
CEO

S. Reiser
Head of Approbation

Dokümantasyon yetkilisi:

S. Reiser

Alfred Kärcher GmbH & Co. KG

Alfred-Kärcher-Str. 28 - 40

71364 Winnenden (Germany)

Tel.: +49 7195 14-0

Faks: +49 7195 14-2212

Winnenden, 2014/01/01

Aksesuarlar ve yedek parçalar

⚠ Tehlike

Yaralanma ve elektrik çarpması tehlikesi! Cihazdaki onarım çalışmaları sadece yetkili müşteri hizmeti tarafından gerçekleştirilebilir.

- Sadece üretici tarafından onaylanmış aksesuar ve yedek parçalar kullanılmalıdır. Orijinal aksesuar ve orijinal yedek parçalar, cihazın güvenli ve arızasız bir biçimde çalışmasının güvencesidir.
- En sık kullanılan yedek parça çeşitlerini kullanım kılavuzunun sonunda bulabilirsiniz.
- Yedek parçalar hakkında diğer bilgileri, www.kaercher.com adresindeki Servis bölümünden alabilirsiniz.

Aksesuar

Aksesuar	Tip:	Parça No.	Tanımlama
Silindir fırçaları, yumuşak (standart)		5.762-266.0	Koruma temizliği için silindir fırçası (cihaz için 2 adet gereklidir).
Silindir fırçaları, sert		5.762-267.0	Temel temizlik, inatçı kirler için silindir fırçası (cihaz için 2 adet gereklidir).
Toplama fırçaları		5.762-268.0	Pis suyun hareketli basamak/yürüyen merdivenden emme memelerine taşınmasını desteklemek için (cihaz için 2 adet gereklidir).
Giriş taracları, mavi	Kone	6.369-509.0	Cihazın ilgili hareketli basamak/yürüyen merdiven üreticisine adaptasyonu için taraclar (2 parçalık set).
Çıkış taracları, mavi	Kone	6.369-519.0	
Giriş taracları, siyah	OTIS	6.369-510.0	
Çıkış taracları, siyah	OTIS	6.369-520.0	
Giriş taracları, yeşil	Schindler	6.369-511.0	
Çıkış taracları, yeşil	Schindler	6.369-521.0	
Giriş taracları, beyaz	CNIM	6.369-512.0	
Çıkış taracları, beyaz	CNIM	6.369-522.0	
Oluk kazıyıcı	Kone und Schindler	6.369-507.0	Elle ön temizlik için (taşlar, sakız ve diğer sabit kirlerin temizlenmesi).
	OTIS und Thyssen	6.369-508.0	
Set Handpads	Kone	6.369-513.0	Basamak yüzeylerindeki alın yüzeylerinin elle temizlenmesi için (5 yeşil pedli set).
	OTIS	6.369-514.0	
	Schindler	6.369-515.0	
	Thyssen	6.369-516.0	
Temizlik maddesi	RM 758		Makineyle temizlik için.
Temizlik maddesi	RM 759		Temel temizlik için (30 kg). Çok kirlenmiş yerlerin elle temizlenmesi için.



Перед первым применением вашего прибора прочитайте эту оригинальную инструкцию по эксплуатации, после этого действуйте соответственно и сохраните ее для дальнейшего пользования или для следующего владельца.

Оглавление

Указания по технике безопасности	RU . . . 1
Назначение	RU . . . 1
Использование по назначению	RU . . . 2
Защита окружающей среды	RU . . . 2
Описание элементов управления и рабочих узлов . . .	RU . . . 3
Перед началом работы . . .	RU . . . 4
Начало работы	RU . . . 4
Эксплуатация	RU . . . 5
Вывод из эксплуатации . . .	RU . . . 7
Уход и техническое обслуживание	RU . . . 8
Транспортировка	RU . . 10
Хранение	RU . . 10
Помощь в случае неполадок	RU . . 11
Технические данные	RU . . 12
Гарантия	RU . . 12
Заявление о соответствии ЕС	RU . . 13
Принадлежности и запасные детали	RU . . 13

Указания по технике безопасности

Для пользователя:

Убедитесь в том, что все пользователи ознакомлены с содержанием этого руководства по эксплуатации, а также с национальными предписаниями относительно безопасности эксплуатации.

Пользователи должны быть квалифицировано проинструктированы относительно обслуживания устройства.

Для пользователя:

Перед первым использованием прибора прочитайте и соблюдайте данное Руководство по эксплуатации и прилагаемую брошюру по технике безопасности при работе с щеточными моющими приборами и моющими приборами-распылителями № 5.956-251.0 и затем действуйте.

Защитные устройства

Защитные приспособления предназначены для защиты оператора. Их отключение, а также работа в обход их функций не допускаются.

Ножная педаль

Устройство запускается только тогда, когда полностью нажата вниз ножная педаль. После отпускания ножной педали машина останавливается.

Назначение

Из неподвижной чистящей установки эскалаторов на движущуюся лестницу/ движущийся эскалатор наносится чистящая жидкость (из резервуара для чистой воды). При этом цилиндрические щетки наносят чистящую жидкость против направления движения в канавки лестниц/эскалаторов. Таким же образом загрязненная чистящая жидкость всасывается при помощи приемных щеток в резервуар для грязной воды устройства.

Использование по назначению

Используйте данный прибор исключительно в соответствии с указаниями данного руководства по эксплуатации.

- Прибор должен использоваться только для чистки ступенек лестниц и эскалаторов.
- Направление движения очищаемого устройства должно быть отрегулировано таким образом, чтобы лестница/эскалатор двигались в обратную от прибора сторону.
- Для чистки эскалатора прибор должен использоваться только на нижнем его конце.
- Прибор разрешается оснащать только оригинальными принадлежностями и запасными частями.

Защита окружающей среды

	<p>Упаковочные материалы пригодны для вторичной переработки. Пожалуйста, не выбрасывайте упаковку вместе с бытовыми отходами, а сдайте ее в один из пунктов приема вторичного сырья.</p>
	<p>Старые приборы содержат ценные перерабатываемые материалы, подлежащие передаче в пункты приемки вторичного сырья. Аккумуляторы, масло и иные подобные материалы не должны попадать в окружающую среду. Поэтому утилизируйте старые приборы через соответствующие системы приемки отходов.</p>

Описание элементов управления и рабочих узлов

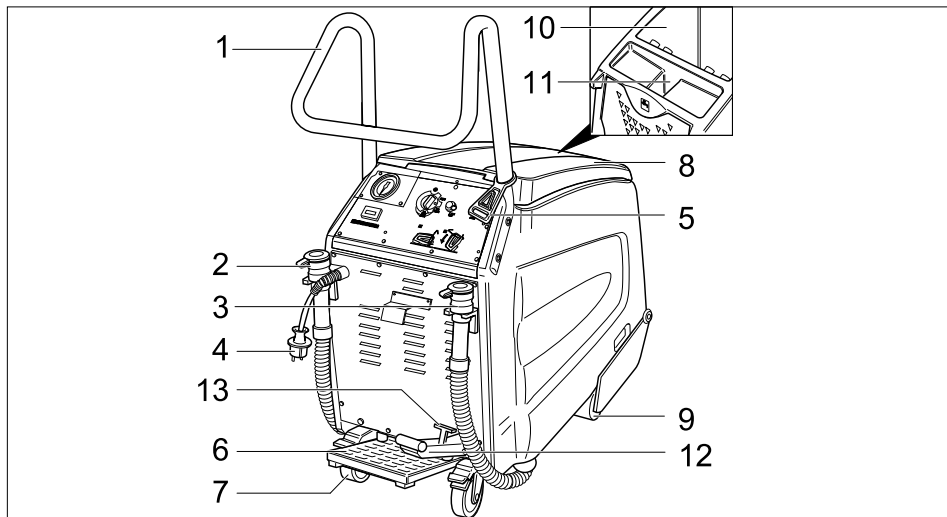

- | | | | |
|---|-------------------------------------|----|--|
| 1 | ведущая дуга | 8 | Крышка резервуара грязной воды |
| 2 | Сливной шланг для чистой воды | 9 | Передние колеса |
| 3 | Шланг слива грязной воды | 10 | Резервуар грязной воды |
| 4 | штепсельная вилка | 11 | отверстие для залива чистой воды |
| 5 | крюк для кабеля | 12 | Педаля для опускания/подъема щеточного блока |
| 6 | Ножная педаль | 13 | Рычаг для фиксации щеточного блока |
| 7 | Задние колеса с фиксирующим рычагом | | |

Пульт управления

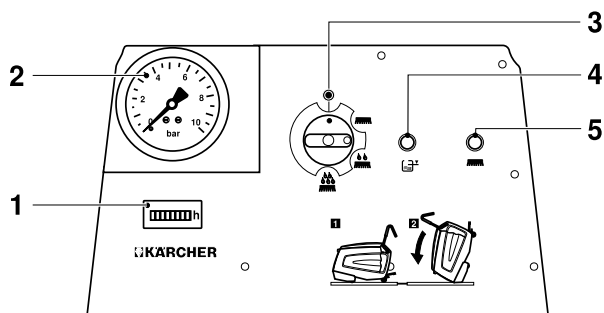

- | | | | |
|---|--|---|---|
| 1 | Счетчик рабочих часов | 5 | Контрольная лампочка "Перегрузка двигателя щетки" |
| 2 | Индикация Напор насоса | | |
| 3 | Включатель аппарата | | |
| 4 | Контрольная лампочка "Резервуар для грязной воды полный" | | |

Перед началом работы

- Удалить упаковку до деревянного поддона.

Смонтировать ведущую дугу

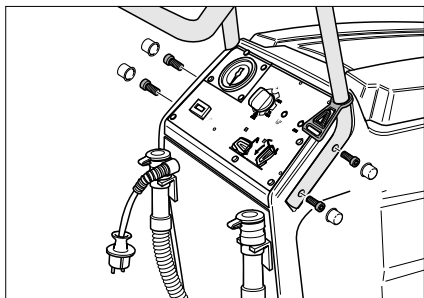

- Вставить ведущую дугу в выемки устройства.
- Закрепить ведущую дугу с помощью 4 прилагаемых винтов.
- Закрепить чехол.
- Повесить крючок для разгрузки на ведущую дугу.

Выгрузка аппарата

- Установить задние колеса, удалить деревянные колодки, предназначенные для стопорения колес.
- Четыре обозначенные донные доски поддона закреплены винтами. Данные доски следует отвинтить.

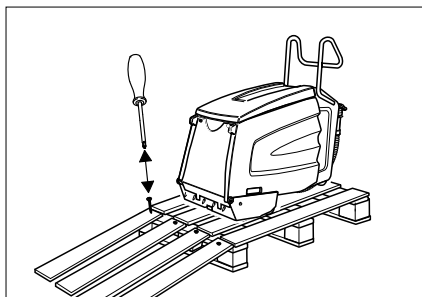

- Положить доски на край поддона. При этом доски расположить так, чтобы они лежали перед колесами прибора. Закрепить доски с помощью винтов.
- Медленно пододвинуть прибор к рампе.

Удалить антифриз

Указание

В процессе изготовления прибор был промыт антифризом. Перед первым вводом в эксплуатацию антифриз не обходимо удалить.

- Залить 10 л чистой воды в резервуар для чистой воды.
- Нажать ножную педаль.
- Установите выключатель прибора на основную чистку.
- Эксплуатировать прибор до тех пор, пока на манометре не опуститься давление.

Начало работы

Подготовка лестницы/экскалатора

⚠ Опасность

Опасность получения травм! Прибор может находиться в висячем положении и захватываться лестницей/экскалатором. Перед чисткой проверить ступеньки и желобчатый профиль на предмет деформации и удалить зажатые предметы. Убедитесь, что в случае аварийной ситуации, Вы знаете, где находится аварийный выключатель лестницы/экскалатора.

- Отгородить лестницу/экскалатор на значительное расстояние до тех пор, ступеньки не высохнут.
- Включить лестницу/экскалатор.
- Убедитесь, что направление движения лестницы/экскалатора противоположно прибору.

Подготовка Прибор

- Проверьте, соответствуют ли гребни и направляющие рельсы прибора лестнице/эскалатору фабричного производства. В случае необходимости заменить гребни и направляющие рельсы.

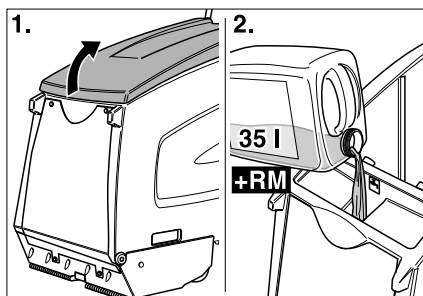

- Открыть крышку резервуара для чистой воды.
→ залить чистой водой,

⚠ Предупреждение

Опасность повреждения. Применять только рекомендованные моющие средства. В случае использования других моющих средств эксплуатирующее лицо берет на себя повышенный риск с точки зрения безопасности работы и опасности получения травм.

Использовать только моющие средства, не содержащие растворителей, соляную и плавиковую (фтористоводородную) кислоту.

Принять во внимание указания по технике безопасности, приведенные на упаковках чистящих средств.

Указание

Не использовать сильно пенящиеся моющие средства.

- Налить моющее средство.
→ Закрыть крышку резервуара для чистой воды.
→ Поставить прибор перед платформой мой лестницы/эскалатора.

Эксплуатация

⚠ Опасность

Опасность получения травм!

- Не использовать прибор на поверхностях с уклоном.
- Нажать на ножную педаль ногой. Другая нога должна оставаться надежно и прочно стоять на полу.
- Всегда придерживать ведущую дугу хотя бы одной рукой.
- Свободно сидящие предметы одежды или украшения могут быть захвачены движущимися частями лестницы/эскалатора. Поэтому украшения необходимо снять, носить узкую одежду и защитную обувь.

Виды очистки

Время очистки зависит от степени загрязнения и очистка разделяется на три вида.

Сухая чистка



Чистка в сухом режиме уже очищенной лестницы/эскалатора.

Чистка



Чистка слегка загрязненных лестниц/эскалатора (как правило, через короткие и регулярные промежутки времени). В этом положении прибор работает с уменьшенным количеством воды. Водяной насос работает в такт.

Основная чистка



Чистка сильно загрязненных лестниц/эскалатора (как правило, если они не очищались длительный период времени). Особенно сильно загрязненные участки необходимо предварительно очистить вручную.

Указание к очистке

- Смести вручную крупные частицы грязи.
- Удалить твердые предметы (например, камни) из желобов ступенек.
- Вручную очистить торцевую поверхность ступенек экскалатора.
- Очистить ступеньки в соединенных внахлестку дорожках. Для этого прибор необходимо передвинуть с рабочей позиции и установить сбоку.
- Наблюдать за ступеньками в процессе очистки. Они должны быть влажными, но не мокрыми. Пена не должна оставаться.
- Затем идет влажная очистка (очищающей жидкостью), следом сухая (выключатель прибора установлен на чистку в сухом режиме).
- Затем один раз почистить чистой водой, чтобы смыть остатки очищающей жидкости.

Режим очистки

⚠ Опасность

Опасность повреждения и поражения током! Всегда прокладывает кабель удлинителя так, чтобы он не был прижат, пережат, и чтобы не возникало опасности спотыкания через него.

- Вставьте штепсельную вилку в электросеть.

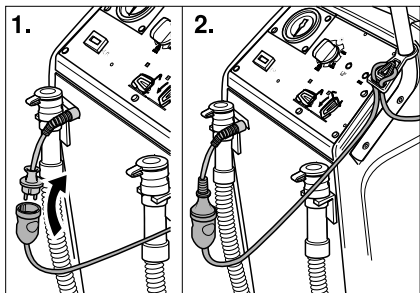

- конец удлинительного шнура уложить петлей в крюк для кабеля,
- Зафиксировать задние колеса.

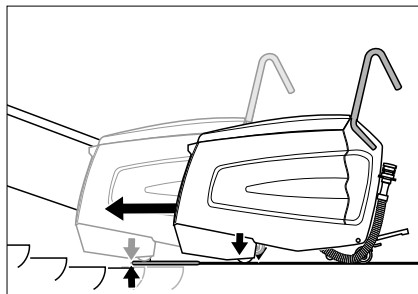

- Подвинуть прибор на площадку так, чтобы передние колеса не дотрагивались до передних ступенек движущейся лестницы/эскалатора.
- Привести в движение педаль для опускания щеточного блока. Щеточный блок опускается и рычаг фиксируется.

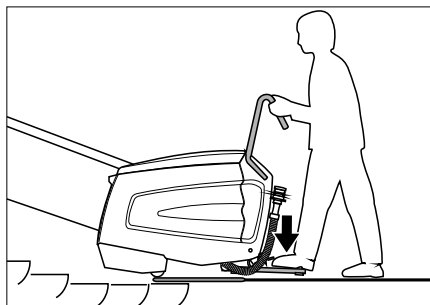

- Нажать на ножную педаль ногой, при этом немного двигать прибор со стороны в сторону. Прибор центрируется в желобке ступеньки, после этого становится слышен шум.

⚠ Опасность

Опасность получения травм! Прибор нельзя сдвигать дальше на эскалатор, чем указано ниже. Иначе возникает опасность того, что прибор будет захвачен эскалатором. В случае опасности сразу же нажать на кнопку аварийного выключения эскалатора. Чистящая головка должна находиться на плоской поверхности эскалатора.

- Установите выключатель прибора на чистку или основную чистку.

Прибор запускается.

Указание

При полном резервуаре для грязной воды прибор выключается. Для дальнейшей эксплуатации опорожнить резервуар для грязной воды и кратковременно поставить выключатель прибора на „0“.

→ Проводить очистку до тех пор, пока лестница/эскалатор не пройдет 1-2 круговых вращения. После этого переместить прибор в сторону и начать новый процесс очистки.

Переместить прибор в сторону

→ Установить выключатель прибора в положение "Чистка в сухом режиме". При этом активируется чистка в сухом режиме.

→ Напор насоса падает до 0 бар.

→ Установите выключатель прибора в положение "0".

→ Отпустить ножную педаль.

→ Привести в движение педаль для подъема щеточного блока. Щеточный блок поднимается.

→ Переместить прибор в сторону.

→ Привести в движение педаль для опускания щеточного блока. Щеточный блок опускается и рычаг фиксируется.

→ Нажать на ножную педаль и прибор расположится в желобке ступеньки.

→ Установите выключатель прибора на чистку или основную чистку.

→ Затем один раз почистить чистой водой, чтобы смыть остатки очищающей жидкости.

⚠ Опасность

Опасность получения травм! Для доливания очищающей жидкости всегда убирать прибор с рабочей позиции.

Вывод из эксплуатации

Завершить очистку

→ Установить выключатель прибора в положение "Чистка в сухом режиме". При этом активируется чистка в сухом режиме.

→ Напор насоса падает до 0 бар.

→ Установите выключатель прибора в положение "0".

→ Отпустить ножную педаль.

→ Зафиксировать рычаг и привести в движение педаль для подъема щеточного блока. Щеточный блок поднимается.

→ Высвободить задние колеса.

→ Убрать прибор с рабочей позиции и платформы, пока он не станет на твердой поверхности.

Выключение прибора

→ Отсоедините прибор от электросети.

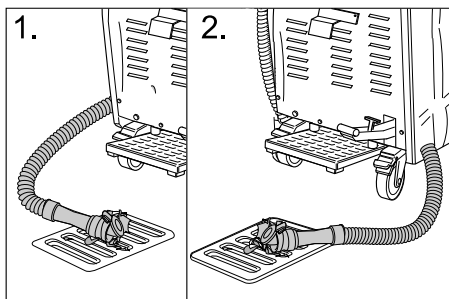

→ Слить и удалить остатки грязной очищающей жидкости.

→ Слить грязную воду.

→ Почистить прибор изнутри и снаружи. Промыть резервуар чистой водой.

→ Поставить прибор только в месте, защищенном от мороза, на ровной и чистой поверхности.

→ Зафиксировать задние колеса.

→ Ограждение лестницы/эскалатора убрать только тогда, когда высохнет вся рабочая поверхность. При влажности лестницы/эскалатора возникает опасность несчастного случая из-за подскользывания.

Уход и техническое обслуживание

⚠ Опасность

Опасность получения травм! Перед проведением любых работ с прибором:

- Установите выключатель прибора в положение "0".
- Отсоедините прибор от электросети.
- Зафиксировать задние колеса.
- Слить и удалить остатки грязной очищающей жидкости.
- Слить грязную воду.

Очистить прибор

⚠ Предупреждение

Опасность повреждения! Не опрыскивайте прибор водой и не используйте агрессивные моющие средства.

- Очистить прибор снаружи, используя для этого влажную тряпку, пропитанную мягким щелочным раствором.
- Удалить содержимое из резервуара для грязной воды.
- Прочистить сетчатый фильтр.

Периодичность технического обслуживания

Перевернуть прибор в положение для технического обслуживания

Чтобы проводить различные испытательные работы и работы по техническому обслуживанию, должна быть доступна нижняя сторона чистящей установки эскалаторов.

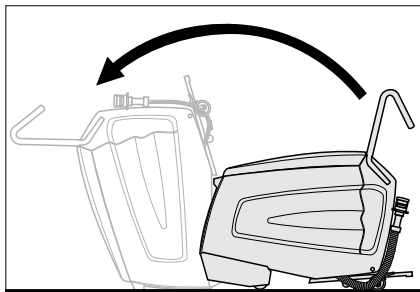

- Вместе с помощником опрокинуть прибор вперед так, чтобы он стоял на передней поверхности корпуса.

Ежедневно перед использованием

- Проверить распыление форсунок.
- Проверить всасывающее сопло на предмет загрязнений.
- Проверить аварийную функцию ножной педали.
Привести в движение ножную педаль, поставить выключатель прибора на режим сухой чистки, прибор должен начать работу. Отпустить ножную педаль, прибор должен остановиться.

Ремонтные работы должны проводиться только сервисной службой.

- Проверить фиксацию задних колес. Ремонтные работы должны проводиться только сервисной службой.
- Проверить степень износа: Цилиндрические щетки, приемные щетки, гребни, направляющие рельсы, шланги, стопор и передние колеса. В случае необходимости стопор и передние колеса заменяются только сервисной службой.
- Проверить сетевой кабель и штекер на износ и наличие повреждений. Замена должна проводиться только сервисной службой или специалистом-электриком.

После 100 часов работы

- Проверить прочность фиксирования всех крепежных частей.
- Проверить натяжение и износ при водного ремня (сервисная служба).

Работы по техническому обслуживанию

Прочистить сетчатый фильтр

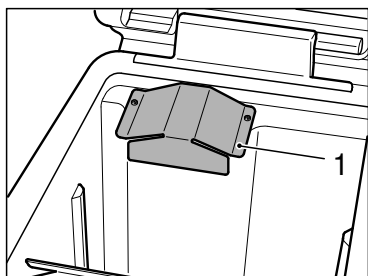

- Вывинтить металлический кожух с шестигранным круглым ключом.

Указание

Шестигранный круглый ключ находится в держателе шланга для слива грязной воды.

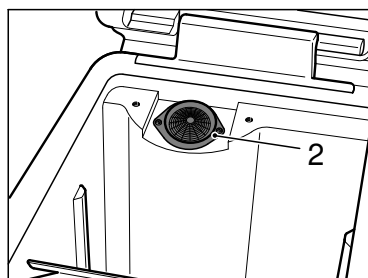

- Прочистить сетчатый фильтр.
- Привинтить металлический кожух.

Заменить цилиндрические и приемные щетки

- Выкрутить все 4 винта и снять крышку подшипника.

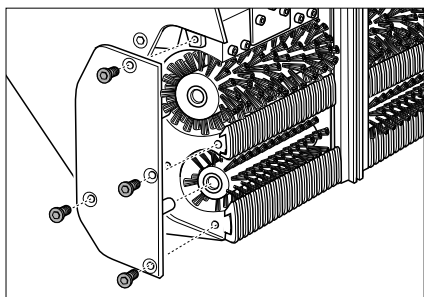

- Вытянуть цилиндрические щетки (большие) и приемные щетки (маленькие) и заменить (обратите внимание на шестигранное отверстие щеток!)

В ходе этого процесса проверить гребни и всасывающее сопло, в случае необходимости - заменить или почистить.

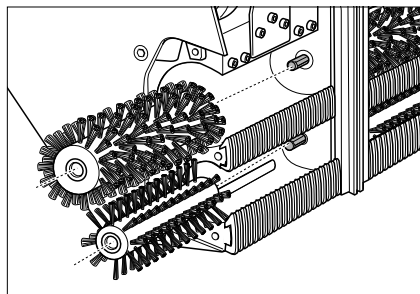

Заменить гребни

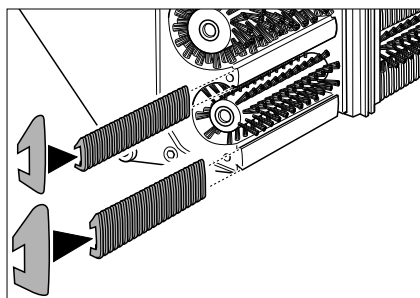

- Вытянуть и заменить гребни. Для этого надеть входные гребни - на узкие шины, а выходные - на широкие.

Очистите всасывающее сопло

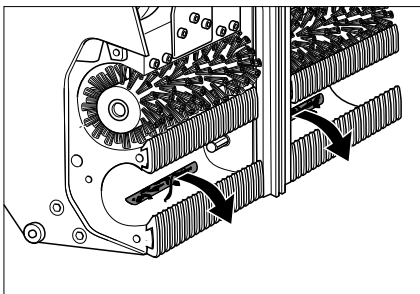

- Вытянуть загрязнения из всасывающего сопла, не вдавливать.

Заменить направляющую рельсу

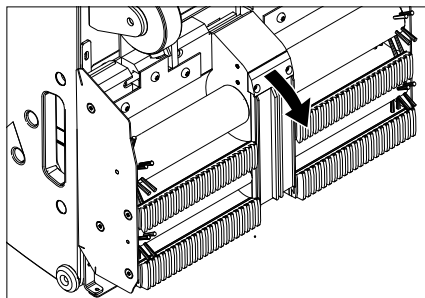

- Ослабить соединительные болты держателя для направляющей рельсы.
- Вынуть направляющую рельсу.
- Монтаж новой направляющей рельсы в обратном порядке. Проверить прочность крепления.

Проверить форсунки и фильтр для очищающей жидкости

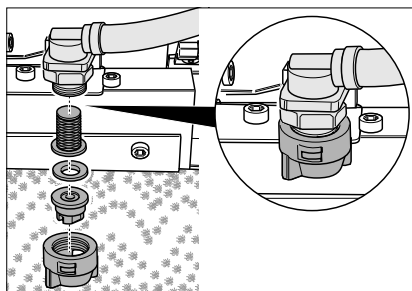

- Отпустить накидную гайку. Вытянуть форсунки, уплотнительную шайбу и сито.
- Форсунки почистить или вставить новые в накидную гайку.
- Вставить уплотнительную шайбу и сито, накидную гайку закрутить рукой.

Заменить чехол

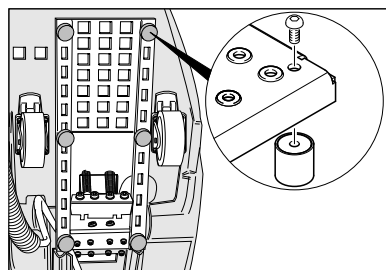

- Раскрутить отверткой и заменить.

Транспортировка

⚠ Опасность

Опасность получения травм! Не допускается езда по склонам выше 5°. Никогда не транспортировать прибор по лестнице/экскалатору.

Внимание!

Опасность получения травм и повреждений! При транспортировке следует обратить внимание на вес устройства.

- Зафиксировать задние колеса.
- Закрепить прибор натяжными ремнями и канатами от смещения.

Хранение

Внимание!

Опасность получения травм и повреждений! При хранении следует обратить внимание на вес устройства.

Это устройство разрешается хранить только во внутренних помещениях.

Помощь в случае неполадок

⚠ **Опасность**

Опасность получения травм! Перед проведением любых работ с прибором:

→ Установите выключатель прибора в положение "0".

- Отсоедините прибор от электросети.
- Зафиксировать задние колеса.
- Слить и удалить остатки грязной очищающей жидкости.
- Слить грязную воду.

Неполадка	Способ устранения
Двигатель/Насос не запускается или автоматически останавливается в ходе работы.	Резервуара для грязной воды полон, опорожнить его.
	Нажать ножную педаль.
Контрольная лампочка "Резервуар для грязной воды полный" горит.	Резервуара для грязной воды полон, опорожнить его.
Рабочее давление не достигает 3 бар.	Если резервуар для чистой воды пустой, заполнить его полностью (35 л).
	Проверить проводящую систему на герметичность. В случае необходимости провести герметизацию в сервисной службе.
	Прочистить насадки.
	Очистить насос в сервисной службе.
Очищенные ступеньки слишком мокрые.	Проверить гребни на износ, при необходимости заменить.
	Проверьте уплотнения крышки резервуара для грязной воды на повреждения, при необходимости замените.
	Проверить износ приемных щеток, при необходимости заменить.
	Проверить всасывающее сопло и шланги на засор, при необходимости произвести чистку.
	Проверить, полностью ли закрыта крышка резервуара для грязной воды.
	Проверить правильность установки гребней.
Очищенные ступеньки грязные.	Проверить форсунки для очищающей жидкости на засор, при необходимости произвести чистку или заменить.
	Проверьте уплотнения крышки резервуара для грязной воды на повреждения, при необходимости замените.
	Проверить износ цилиндрических и приемных щеток, при необходимости заменить.
	Проверить моющее средство. Проверить концентрацию раствора моющего средства.
	Проверить износ приемных щеток, при необходимости заменить.
	Проверить, полностью ли закрыта крышка резервуара для грязной воды.
	Проверить правильность установки гребней.
Контрольная лампочка "Перегрузка двигателя щетки" горит.	Поставить выключатель прибора на „0“, затем снова поставить на выбранное рабочее положение. При появлении сбоя снова, обратиться в сервисную службу.
	Удалить ленты и веревки со щеток.

Технические данные

Данные о производительности		
Номинальное напряжение	V	220-240
Частота	Hz	50/60
Напряжение системы управления	V	12
Номинальная мощность (макс.)	W	1400
Мощность всасывающего двигателя	W	800
Мощность двигателя щеток	W	600
Класс защиты		IPX4
Напор насоса	bar	3-4
Расход воды	l/h	25-50
Число оборотов цилиндрической щетки	1/min	870
Число оборотов приемной щетки	1/min	1090
Размеры и массы		
Рабочая ширина	mm	470
Ширина	mm	480
Длина	mm	1150
Высота с ведущей дугой	mm	1050
Высота без ведущей дуги	mm	760
Объем резервуара чистой/грязной воды	l	35/35
Транспортный вес	kg	ca. 90
Допустимый общий вес	kg	ca. 125
Значение установлено согласно EN 60335-2-72		
Общее значение колебаний	м/с ²	0,3
Опасность К	м/с ²	0,2
Уровень шума дБ _а	дБ(А)	<75
Опасность К _{рА}	дБ(А)	2
Уровень мощности шума L _{WA} + опасность К _{WA}	дБ(А)	90

Гарантия

В каждой стране действуют соответственно гарантийные условия, изданные уполномоченной организацией сбыта нашей продукции в данной стране. Возможные неисправности прибора в течение гарантийного срока мы устраняем бесплатно, если причина заключается в дефектах материалов или ошибках при изготовлении. В случае возникновения претензий в течение гарантийного срока просьба обращаться, имея при себе чек о покупке, в торговую организацию, продавшую вам прибор или в ближайшую уполномоченную службу сервисного обслуживания.

Дата выпуска отображается на заводской табличке в закодированном виде. При этом отдельные цифры имеют следующее значение::

Пример: 30190
 3 год выпуска
 0 столетие выпуска
 1 десятилетие выпуска
 9 вторая цифра месяца выпуска
 0 первая цифра месяца выпуска

Таким образом, в данном примере код 30190 означает дату выпуска 09/(2)013.

Заявление о соответствии ЕС

Настоящим мы заявляем, что нижеуказанный прибор по своей концепции и конструкции, а также в осуществленном и допущенном нами к продаже исполнении отвечает соответствующим основным требованиям по безопасности и здоровью согласно директивам ЕС. При внесении изменений, не согласованных с нами, данное заявление теряет свою силу.

Продукт Средство для очистки эскалаторы
Тип: 1.310-xxx

Основные директивы ЕС
2006/42/ЕС (+2009/127/ЕС)
2004/108/ЕС

Примененные гармонизированные нормы

EN 55014–1: 2006+A1: 2009+A2: 2011
EN 55014–2: 1997+A1: 2001+A2: 2008
EN 60335–1
EN 60335–2–72
EN 61000–3–2: 2006+A1: 2009+A2: 2009
EN 61000–3–3: 2008
EN 62233: 2008

Примененные внутригосударственные нормы

Нижеподписавшиеся лица действуют по поручению и по доверенности руководства предприятия.

H. Jenner
CEO

S. Reiser
Head of Approbation

уполномоченный по документации:
S. Reiser

Alfred Kaercher GmbH & Co. KG
Alfred-Kaercher-Str. 28 - 40
71364 Winnenden (Germany)
Тел.: +49 7195 14-0
Факс: +49 7195 14-2212

Winnenden, 2014/01/01

Принадлежности и запасные детали

Опасность

Опасность повреждения и поражения током! Выполнение работ по ремонту прибора разрешается только авторизованной сервисной службе.

- Разрешается использовать только те принадлежности и запасные части, использование которых было одобрено изготовителем. Использование оригинальных принадлежностей и запчастей гарантирует Вам надежную и бесперебойную работу прибора.
- Выбор наиболее часто необходимых запчастей вы найдете в конце инструкции по эксплуатации.
- Дальнейшую информацию о запчастях вы найдете на сайте www.kaercher.com в разделе Service.

Принадлежности

Принадлежности	Тип	№ детали	Описание
Цилиндрические щетки, мягкие (стандарт)		5.762-266.0	Цилиндрические щетки для чистки (необходимо 2 шт.).
Цилиндрические щетки, жесткие		5.762-267.0	Цилиндрические щетки для основной чистки, для сильных загрязнений (необходимо 2 шт.).
Приемные щетки		5.762-268.0	Для поддержания грязевой транспортировки лестницы/эскалатора к всасывающему соплу (необходимо 2 шт.).
Входные гребни, синие	Kone	6.369-509.0	Гребни для соответствия прибора лестнице/эскалатору фабричного изготовления (комплект из 2 шт.).
Выходные гребни, синие	Kone	6.369-519.0	
Входные гребни, черные	OTIS	6.369-510.0	
Выходные гребни, черные	OTIS	6.369-520.0	
Входные гребни, зеленые	Schindler	6.369-511.0	
Выходные гребни, зеленые	Schindler	6.369-521.0	
Входные гребни, белые	CNIM	6.369-512.0	
Выходные гребни, белые	CNIM	6.369-522.0	
Желобчатый скребок	Kone und Schindler	6.369-507.0	Для ручной предварительной чистки (удаление камней, жвачки и других плотно застряющих загрязнений).
	OTIS und Thyssen	6.369-508.0	
Set Handpads	Kone	6.369-513.0	Для ручной чистки ступенек лестницы (набор с 5 зелеными подушечками).
	OTIS	6.369-514.0	
	Schindler	6.369-515.0	
	Thyssen	6.369-516.0	
Моющее средство	RM 758		Для автоматической чистки.
Моющее средство	RM 759		Для основной чистки (30 кг). Для ручной чистки сильно загрязненных мест.



A készülék első használata előtt olvassa el ezt az eredeti használati utasítást, ez alapján járjon el és tartsa meg a későbbi használatra vagy a következő tulajdonos számára.

Tartalomjegyzék

Biztonsági tanácsok	HU . . . 1
Funkció	HU . . . 1
Rendeltetésszerű használat	HU . . . 1
Környezetvédelem	HU . . . 2
Kezelési- és funkció elemek	HU . . . 3
Üzembevétel előtt	HU . . . 4
Üzembevétel	HU . . . 4
Üzem	HU . . . 5
Üzemen kívül helyezés . . .	HU . . . 7
Ápolás és karbantartás . . .	HU . . . 8
Szállítás	HU . . 10
Tárolás	HU . . 10
Segítség üzemzavar esetén	HU . . 11
Műszaki adatok	HU . . 13
Garancia	HU . . 13
EK konformitási nyilatkozat	HU . . 14
Tartozékok és alkatrészek .	HU . . 14

Biztonsági tanácsok

Az üzemeltetőnek:

Győződjön meg róla, hogy ennek a készüléknek a kezelője jelen használati utasítást, valamint a nemzeti munkavédelmi előírásokat ismeri. A kezelőknek a készülék szakszerű kezelését be kell tanítani.

A kezelőnek:

Az első használat előtt olvassa el és vegye figyelembe ezt az üzemeltetési utasítást és a mellékelt brosurában szereplő biztonsági előírásokat a 5.956-251.0 sz. keféstisztítóberendezések és szóróberendezések számára, és ezek alapján járjon el.

Biztonsági berendezések

A biztonsági berendezések a felhasználó védelmét szolgálják, ezért ezeket nem szabad üzemen kívül helyezni vagy a működésükbe beleavatkozni.

Lámpedal

A készüléket csak akkor szabad elindítani, ha a lámpedal egészen le van nyomva. A lámpedal elengedése után a gép azonnal leáll.

Funkció



A rögzített mozgólépcső tisztítóból tisztítófolyadékot (a friss víz tartályból) visz fel a mozgásban lévő mozgójárdára/mozgólépcsőre. A keféhengerek eközben a tisztítószert a menetiránnyal ellentétesen bekefélik a mozgójárda/mozgólépcső mélyedéseibe. Ugyanabban a munkamenetben az elhasznált tisztítószert a felvevő keféken keresztül a készülék szennyvíztartályába szívja fel.

Rendeltetésszerű használat

Ezt a készüléket kizárólag a jelen kezelési útmutatóban megadottaknak megfelelően használja.

- A készüléket csak mozgójárdák és mozgólépcsők lépfelületének tisztítására szabad használni.
- A tisztítandó berendezés menetirányát úgy kell beállítani, hogy a mozgójárda/mozgólépcső a készüléktől elfelé mozogjon.
- A készüléket mozgólépcsők tisztítása esetén csak a mozgólépcső alsó végénél szabad használni.
- A készüléket csak eredeti alkatrészekkel és eredeti tartozékokkal szabad ellátani.

Környezetvédelem

	<p>A csomagolási anyagok újrahasznosíthatók. Kérjük, ne dobja a csomagolást a házi szemétbe, hanem vigye el egy újrahasznosító helyre.</p>
	<p>A használt készülékek értékes újrahasznosítható anyagokat tartalmaznak, amelyeket újrahasznosító helyen kell elhelyezni. Az elemeknek, olajnak és hasonló anyagoknak nem szabad a környezetbe kerülni. Ezért kérjük, a használt készülékeket megfelelő gyűjtőrendszeren keresztül távolítsa el.</p>

Kezelési- és funkcióelemek

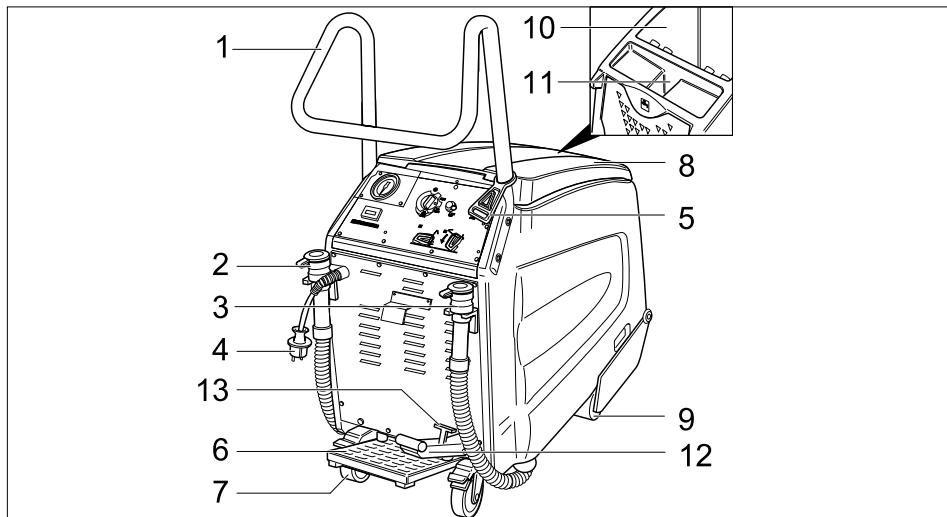

- | | | | |
|---|------------------------------|----|---|
| 1 | Tolókengyel | 8 | Szennyvíztartály fedele |
| 2 | Friss víz leeresztő tömlő | 9 | Első kerekek |
| 3 | Szennyvíz leeresztő tömlő | 10 | Szennyvíz tartály |
| 4 | Hálózati dugó | 11 | Tisztavíz tartály betöltő nyílása |
| 5 | Feszülésmegválasztó kampó | 12 | Pedál a kefefej leengedéséhez/felemeléséhez |
| 6 | Lábpedál | 13 | Kar a kefefej rögzítéséhez |
| 7 | Hátsó kerekek rögzítő karral | | |

Kezelőpult

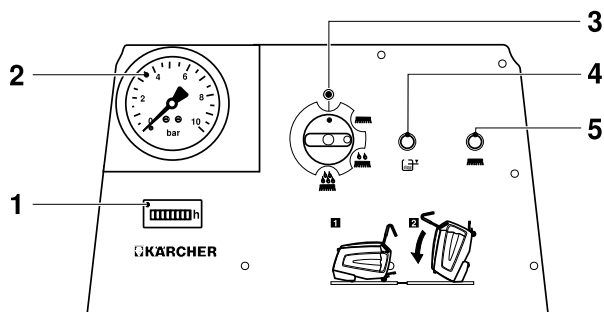

- | | |
|---|---|
| 1 | Üzemóra számláló |
| 2 | Szivattyúnyomás kijelzése |
| 3 | Készülékkapcsoló |
| 4 | Kontroll lámpa „Szennyvíz tartály tele“ |
| 5 | Kontroll lámpa „kefemotor túlterhelés“ |

Üzembevétel előtt

- A csomagolást a fa palettáig eltávolítani.

Tolókeggyel felszerelése

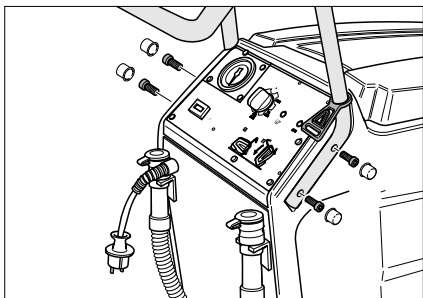

- Helyezze be a tolókeggyelt a mélyedésekbe a készüléken.
- Rögzítse a tolókeggyelt a mellékelt 4 csavarral.
- Rögzítése a fedősapkákat.
- Akassza be a feszülésmentesítő kampót a tolókeggyelen.

Lerakás

- Húzza meg a hátsó kerekeket, távolítsa el a hátsó kerekek rögzítéséhez használt fa támasztékokat.
- A paletta négy megjelölt padlódeszkája csavarral van rögzítve. Csavarja le ezeket a deszkákat.

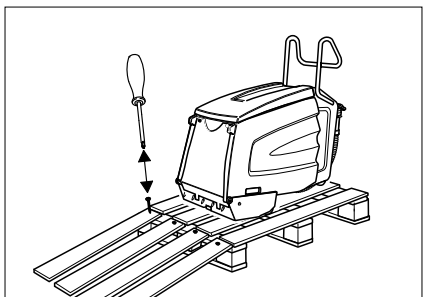

- Fektesse a deszkákat a paletta peremére. Állítsa be úgy a deszkákat, hogy ezek a készülék kerekei előtt legyenek. Rögzítse a deszkákat a csavarokkal.
- A készüléket lassan tolja le a rámpáról.

Fagyállószerrel eltávolítani

Megjegyzés

A gyártás során a készüléket fagyállószerrel öblítettük át. Az első üzembevétel előtt a fagyállószerrel el kell távolítani.

- Töltsön 10 liter friss vizet a tisztavíz tartályba.
- Lépjen rá a lábpedálra.
- A készülékkapcsolót állítsa alap tisztításra.
- A készüléket addig üzemeltesse, amíg lesüllyed a nyomás a manométeren.

Üzembevétel

A mozgójárda/mozgólépcső előkészítése

⚠ Veszély

Sérülésveszély! A készüléket megakadhat és a mozgójárda/mozgólépcső magával viheti. Tisztítás előtt ellenőrizze, hogy nincsenek-e eldeformálódva a lépőfelületek és a mélyedés profilok, illetve távolítsa el a beszorult tárgyakat. A biztonság érdekében győződjön meg arról, hogy tudja, hogy hol található a mozgójárda/mozgólépcső Vész-Ki kapcsolója.

- A mozgójárdát/mozgólépcsőt nagy távolságban le kell zárni, amíg takarítják és amíg a lépőfelületek még nedvesek.
- A mozgójárdát/mozgólépcsőt bekapcsolni.
- Biztosítsa, hogy a mozgójárda/mozgólépcső menetiránya a készüléktől elfelé mozogjon.

A készülék előkészítése

- Ellenőrizze, hogy a készülék fogazata és vezetősíne a mozgójárda/mozgólépcső gyártmányának megfelelő legyen. Szükség esetén cserélje ki a fogazatot és a vezetősínt.

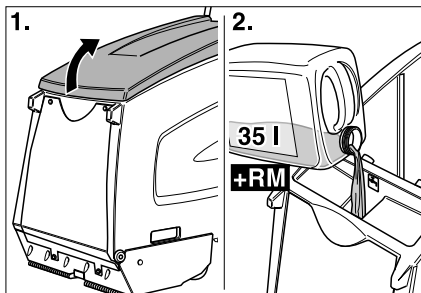

- Nyissa ki a friss víz tartály fedelét.
→ Töltse fel friss vízzel.

⚠ Figyelmeztetés

Rongálódásveszély. Csak ajánlott tisztítószereket használjon. Más tisztítószeres esetén az üzemeltető viseli a magasabb kockázatot az üzembiztonság és a sérülésveszély tekintetében.

Csak olyan tisztítószereket használjon, amelyek oldószer-, só- és fluorsav-mentesek.

Vegye figyelembe a tisztítószerekre vonatkozó biztonsági előírásokat.

Megjegyzés

Ne használjon erősen habzó tisztítószereket.

- Töltse be a tisztítószert.
→ Zárja be a friss víz tartály fedelét.
→ A készülékkel hajtson a mozgójárda/mozgólépcső elé.

Üzem

⚠ Veszély

Sérülésveszély!

- A készüléket ne használja lejtős felületen.
- A lábpedált csak egy lábbal nyomja. A másik lábnak mindig szilárdan és biztosan a padlón kell maradni.
- A tolokengelyt mindig legalább egy kézzel fogja.
- A laza ruházatot vagy ékszert a mozgójárda/mozgólépcső mozgó részei bekaphatják. Ezért vegye le az ékszereket, viseljen szűk ruházatot és biztonsági cipőket.

Tisztítási fajták

A tisztítási idő a szennyeződés mértékétől függ és három tisztítási fajtára van osztva.

Száraz porszívózás



A már megtisztított mozgójárda/mozgólépcső szárazra szívása.

Karbantartó tisztítás



Enyhén szennyezett mozgójárdák/mozgólépcsők tisztítása (rendszerint rövid, rendszeres időközönként). Ebben az állásban a készülék csökkentett vízmennyiséggel dolgozik. A vízszivattyú ütemesen jár.

Alaptisztítás



Erősen szennyezett mozgójárdák/mozgólépcsők tisztítása (rendszerint, ha hosszabb ideig nem tisztították). A különösen erősen szennyezett területeket kézzel előre meg kell tisztítani.

Kérem, ügyeljen a következőkre

- A durva, szabadon lévő szennyeződést először kézzel söpörje le.
- Távolítsa el a szilárd tárgyakat (pl. kőveket) a lépőfelületek mélyedéseiből.
- A mozgólépcsők esetén a lépcsők homlokoldalát kézzel tisztítsa meg.
- Tisztítsa meg az egymást fedő sávok lépőfelületeit. Ehhez mozgassa el a készüléket a munkahelyzetből és helyezze oldalra.
- Figyelje a lépőfelületeket a tisztítás alatt. Nedvesnek kell lenniük, de nem vizesnek. Nem szabad habnak visszamaradnia.
- Először nedvesen (tisztítófolyadékkal), azután szárazon (készülékkapcsolót száraz szívásra állítani) kell tisztítani.
- Ezután egyszer tiszta vízzel megtisztítani, hogy a tisztítófolyadék maradékokat eltávolítsuk.

Tisztítási üzemmód

⚠ Veszély

Sérülés- és áramütés veszély! A hosszabbító vezetékét mindig úgy fektesse le, hogy ne szoruljon be vagy ne csípődjön be és ne jelentsen botlásveszélyt.

→ Dugja be a hálózati csatlakozót.

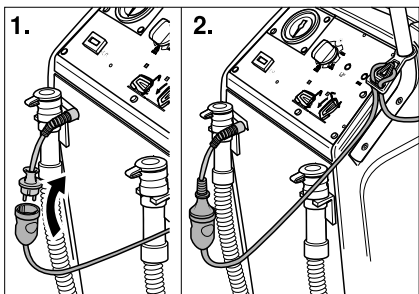

1. → A hosszabbító kábel végéből hurkot kell formálni és a feszülmentesítő kamrára kell akasztani.
2. → Rögzítse a hátsó kerekeket.

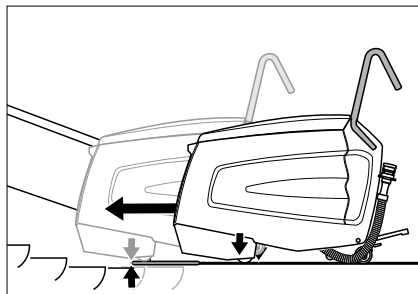

- A készüléket úgy kell a dobogóra tolni, hogy az első kerekek a járó mozgójárda/mozgólépcső első lépőfelületét ne érintsék.
- Nyomja meg a kefefej leengedése/fel-emelése pedált. A kefefejet leengedi és a kar a rögzítéshez bepattan.

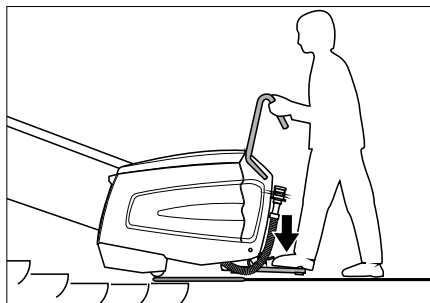

- A lábpedált egy lábbal nyomja meg és közben mozgassa a készüléket egy kicsit előre-hátra. A készülék a lépőfelületek mélyedéseinek közepére áll be, azután zúgás hallatszik.

⚠ Veszély

Sérülésveszély! A készüléket nem szabad az alul megadottnál tovább a mozgólépcsőre tolni. Egyébként fenn áll a veszélye annak, hogy a készüléket a mozgólépcső magával húzza. Veszély esetén azonnal nyomja meg a mozgólépcső Vész-Ki kapcsolóját.

A tisztítófejnek laposan kell a mozgólépcsőre felfeküdnie.

- A készülékkapcsolót állítsa karbantartó vagy alap tisztításra.
- A készülék elindul.

Megjegyzés

Tele szennyvíz tartály esetén a készülék ki-kapcsol. Az ismételt üzembe helyezéshez a szennyvíztartályt ki kell üríteni és a készülékkapcsolót röviden „0”-ra állítani.

→ A tisztítást addig kell végezni, amíg a mozgójárda/mozgólépcső 1-2 körforgást elvégzett. Ezután a készüléket oldalra helyezni és az új tisztítási eljárást elindítani.

A készülék oldalra helyezése

- A készülékkapcsolót száraz szívásra állítani. A száraz szívás beindul.
- Hagyja a szivattyú nyomást 0 bar-ra süllyedni.
- Állítsa „0”-ra a készülékkapcsolót.
- A lábpedált elengedni.
- Nyomja meg a kefefej felemelése pedált. A kefefej felemelkedik.
- Helyezze oldalra a készüléket.
- Nyomja meg a kefefej leengedése/fel-emelése pedált. A kefefejet leengedi és a kar a rögzítéshez bepattan.
- A lábpedált megnyomni és a készüléket a lépőfelületek mélyedéseinek közepére helyezni.
- A készülékkapcsolót állítsa karbantartó vagy alap tisztításra.
- Ezután egyszer tiszta vízzel megtisztítani, hogy a tisztítófolyadék maradékot eltávolítsuk.

⚠ Vesztély

Sérülésvesztély! A tisztítófolyadék utántöltéséhez, a készüléket mindig mozgassa el a munkahelyzetből.

Üzemen kívül helyezés

Tisztítás befejezése

- A készülékkapcsolót száraz szívásra állítani. A száraz szívás beindul.
- Hagyja a szivattyú nyomást 0 bar-ra süllyedni.
- Állítsa „0”-ra a készülékkapcsolót.
- A lábpedált elengedni.
- Nyomja meg a kart a rögzítéshez és a pedált a kefefej felemeléséhez. A kefefej felemelkedik.
- Oldja ki a hátsó kerekeket.
- A készüléket mozgassa el a munkahelyzetből és a pódiumtól, amíg szilárd talajon nem áll.

A készülék leállítás

- Húzza ki a hálózati dugót.

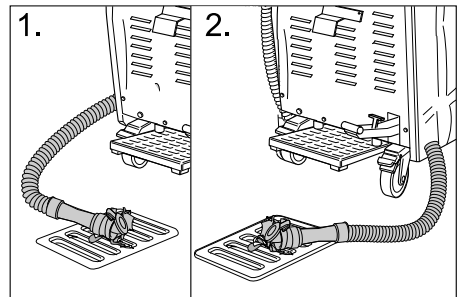

- Eressze le a maradék tisztítófolyadékot és távolítsa el.
- Eressze le és távolítsa el a szennyvizet.
- Tisztítsa meg a készüléket belül és kívül. A tartályokat tiszta vízzel kiöblíteni.
- A készüléket csak fagymentes helyiségben és egyenes, tiszta talajon állítsa le.
- Rögzítse a hátsó kerekeket.
- A mozgójárda/mozgólépcső lezárását csak akkor távolítsa el, ha a teljes munkafelület ismét száraz. A mozgójárdán/mozgólépcsőn lévő nedvesség esetén balesetvesztély áll fenn megcsúszás által.

Ápolás és karbantartás

⚠ Veszély

Sérülésveszély! Minden készüléken törté-
nő munka előtt:

- Állítsa „0“-ra a készülékkapcsolót.
- Húzza ki a hálózati dugót.
- Rögzítse a hátsó kerekeket.
- Eressze le a maradék tisztítófolyadékot és távolítsa el.
- Eressze le és távolítsa el a szennyvizet.

A készülék tisztítása

⚠ Figyelmeztetés

Sérülésveszély! A készüléket ne permetez-
ze le vízzel és ne használjon erős tisztító-
szereket.

- A készüléket kívülről nedves, enyhe mosólúgba áztatott ronggyal tisztítsa.
- A szennyvíztartályt belül kitorölni.
- Tisztítsa ki a szálszűrőt.

Karbantartási időközök

Döntse a készüléket karbantartási hely- zetbe

A különböző ellenőrző- és karbantartási
munkák elvégzéséhez a mozgólépcső tisztító
aljának elérhetőnek kell lennie.

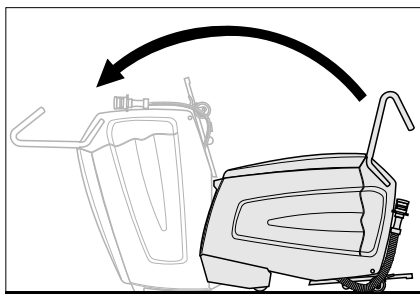

- A készüléket egy másik személy segí-
tségével előre kell dönteni, amíg az elül-
ső burkolat felületén nem áll.

Naponta használat előtt

- A fúvókák fújási képének ellenőrzése.
- Ellenőrizze a felszívófejek szennyezett-
ségét.

- Ellenőrizze a lábkapcsoló Vész-Ki funk-
cióját.

Nyomja meg a lábpedált, a készülék-
kapcsolót állítsa száraz szívásra, a ké-
szüléknek mennie kell. Engedje el a
lábkapcsolót, a készüléknek ki kell kap-
csolnia.

Javításokat csak a szerviz szolgálattal
végeztessen el.

- Ellenőrizze a hátsó kerekek rögzítését.
Javításokat csak a szerviz szolgálattal
végeztessen el.
- Ellenőrizze a következők kopását:
kefehengerek, felvevő kefék, fogazat,
vezetősín, tömlők, stopperok és első
kerekek. A stopperokat és az első kere-
keket szükség esetén cseréltesse ki a
szerviz szolgálattal.
- Ellenőrizze, hogy a hálózati kábel és a
hálózati csatlakozó nem rongálódtak
vagy törtek-e meg. Cserét csak az ügy-
félszolgálattal vagy villamos szakem-
berrel végeztessen el.

100 üzemóra után

- Ellenőrizze az összes rögzítő alkatrész
illeszkedését.
- Ellenőriztesse a hajtósíj feszességét
és kopását (szerviz szolgálat).

Karbantartási munkák

Szálszűrő tisztítása

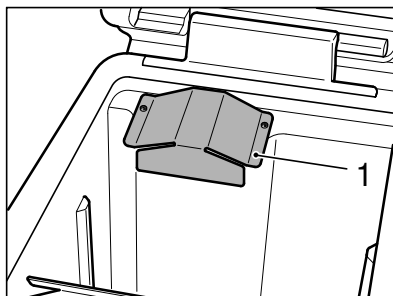

- A lemez burkolatot kerekített belső hatnyílású kulccsal (Torx) csavarozza le.

Megjegyzés

Egy belső hatnyílású kulcs (Torx) a szennyvíz leeresztő tömlő tartójánál található.

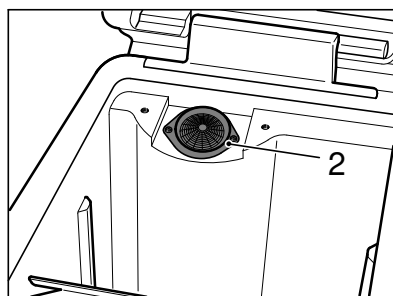

- Tisztítsa ki a szálszűrőt.
- A lemez burkolatot felcsavarni.

A kefehengerek és a felvevő kefék kicserélése

- Mind 4 csavart kioldani és a csapágyfelelet levenni.

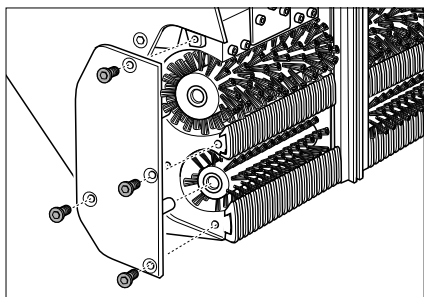

- Húzza ki a kefehengereket (nagy) és a felvevő keféket (kicsi) és helyezzen be újat (ügyeljen a kefék hatszögű felfogására!).

A fogazatokat és a felszívófejeket ezen munkalépésnél ellenőrizni kell és szűkség esetén ki kell cserélni vagy tisztítani kell.

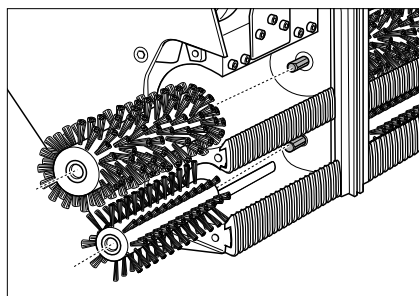

Fogazatok kicserélése

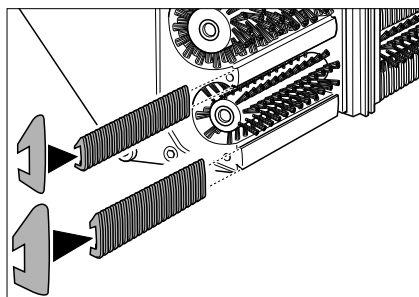

- A fogazatokat kihúzni és kicserélni. Ehhez a bemeneti fogazatot a vékony, a kimeneti fogazatot a széles sínre kell feltolni.

A felszívófejek tisztítása

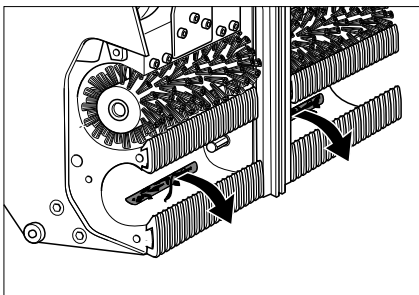

- Húzza ki a szennyeződéseket a felszívófejekből, ne nyomja befelé.

Vezetősín kicserélése

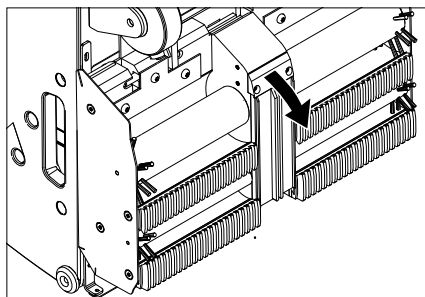

- A vezetősín tartójának rögzítőcsavarjait kioldani.
- A vezetősínt kiszerezni.
- Az új vezetősín beépítése fordított sorrendben történik. Ügyeljen a szoros illeszkedésre.

A tisztítófolyadék fúvókáinak és szűrőinek ellenőrzése

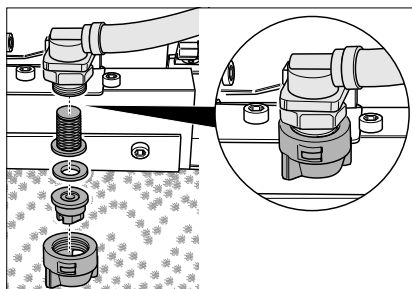

- Hollandi anyát oldani. Vegye ki a fúvókát, tömítőgyűrűt és a szűrőt.
- Tisztítsa meg a fúvókát vagy helyezzen be új fúvókát a hollandi anyába.
- Helyezze be a tömítőgyűrűt és a szűrőt, majd kézzel húzza meg a hollandi anyát.

Védőburkolat kicserélése

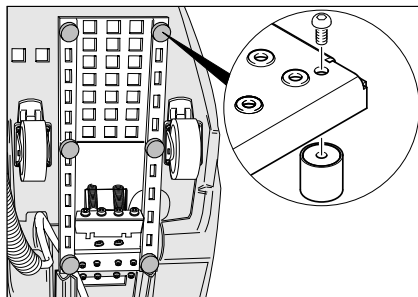

- A védőburkolatot és csavarhúzó segítségével lecsavarozni és kicserélni.

Szállítás

⚠ Veszély

Sérülésveszély! Ne hajtson fel 5°-nál nagyobb emelkedőre. A készüléket soha ne szállítsa mozgólépcsőn/mozgójárdán.

Vigyázat

Sérülés- és rongálódásveszély! Szállítás esetén vegye figyelembe a készülék súlyát.

- Rögzítse a hátsó kerekeket.
- A készüléket feszítő szíjakkal és kötelekkel elcsúszás ellen biztosítsa.

Tárolás

Vigyázat

Sérülés- és rongálódásveszély! Tárolás esetén vegye figyelembe a készülék súlyát. Ezt a készüléket csak beltéri helyiségben szabad tárolni.

Segítség üzemzavar esetén

⚠ **Veszély**

*Sérülésveszély! Minden készüléken törté-
nő munka előtt:*

- ➔ Állítsa „0“-ra a készülékkapcsolót.
- ➔ Húzza ki a hálózati dugót.

- ➔ Rögzítse a hátsó kerekeket.
- ➔ Eressze le a maradék tisztítófolyadékot és távolítsa el.
- ➔ Eressze le és távolítsa el a szennyvizet.

Üzemzavar	Elhárítás
A motor/szivattyú nem megy vagy az üzem alatt magától leáll.	A szennyvíztartály megtelt, kiüríteni. Lépjen rá a lábpedálra.
A „Szennyvíz tartály tele“ kontroll lámpa világít.	A szennyvíztartály megtelt, kiüríteni.
A min. 3 bar munkanyomást nem éri el.	Ha a friss víz tartály üres, egészen töltsé fel (35 liter). Ellenőrizze, hogy a vezetékrendszer nem szivárogo-e. Szükség esetén végeztesse el a tömítést a szerviz szolgálattal. Ellenőrizze a fűvókákat. A szivattyút a szerviz szolgálattal tisztíttassa meg.
A megtisztított lépőfelületek túl nedvesek.	Ellenőrizze a fogazatok kopását, szükség esetén cserélje ki őket. Ellenőrizze a szennyvíztartály fedél tömítését, hogy nem rongálódott-e, szükség esetén cserélje ki. Ellenőrizze a felvevő kefék kopását, szükség esetén cserélje ki. Ellenőrizze, hogy a felszívófejek és a szivótömlők nincsenek-e eldugulva, szükség esetén tisztítsa. Vizsgálja meg, hogy a szennyvíz tartály fedele egészen be van-e zárva. Ellenőrizze, hogy a helyes fogazatok vannak-e felszerelve.

A megtisztított lépőfelületek nem tiszták.	Ellenőrizze, hogy a szórófejek nincsenek-e eldugulva, szükség esetén tisztítsa vagy cserélje ki.
	Ellenőrizze a szennyvíztartály fedél tömítését, hogy nem rongálódott-e, szükség esetén cserélje ki.
	Ellenőrizze a kefehengerek és a felvevő kefék kopását, szükség esetén cserélje ki.
	Ellenőrizze a tisztítószert. Ellenőrizze a tisztítószer koncentrációját.
	Ellenőrizze a felvevő kefék kopását, szükség esetén cserélje ki.
	Vizsgálja meg, hogy a szennyvíz tartály fedele egészen be van-e zárva.
	Ellenőrizze, hogy a helyes fogazatok vannak-e felszerelve.
A „kefemotor túlterhelés“ kontroll lámpa világít.	Állítsa a készülékkapcsolót „0“ állásra, ezután ismét fordítsa a kívánt üzemállásra. Ha a hiba többször előfordul, akkor hívja a szerviz szolgálatot.
	Távolítsa el a szalagokat vagy zsinegeket a kefékről.

Műszaki adatok

Teljesítményre vonatkozó adatok		
Névleges feszültség	V	220-240
Frekvencia	Hz	50/60
Irányításfeszültség	V	12
Névleges teljesítmény (max.)	W	1400
Szívómotor teljesítmény	W	800
Kefemotor teljesítmény	W	600
Védettség		IPX4
Szivattyú nyomás	bar	3-4
Vízfelhasználás	l/h	25-50
Kefehenger fordulatszám	1/min	870
Felvevőkefe fordulatszám	1/min	1090
Méreték és súly		
Munkaszélesség	mm	470
szélesség	mm	480
Hossz	mm	1150
Magasság tolókenygyellel	mm	1050
Magasság tolókenygyel nélkül	mm	760
Friss-/szennyvíz tartály térfogata	l	35/35
Szállítási súly	kg	kb. 90
Megengedett összsúly	kg	kb. 125
Az EN 60335-2-72 szerint megállapított értékek		
Teljes rezgési érték	m/s ²	0,3
Bizonytalanság K	m/s ²	0,2
Hangnyomás szint L _{pA}	dB(A)	<75
Bizonytalanság K _{pA}	dB(A)	2
Hangnyomás szint L _{WA} + bizonytalanság K _{WA}	dB(A)	90

Garancia

Minden országban az illetékes forgalmazónk által kiadott garancia feltételek érvényesek. Az esetleges üzemzavarokat az Ön készülékén a garancia lejártáig költségmentesen elhárítjuk, amennyiben anyag- vagy gyártási hiba az oka. Garanciális esetben kérjük, forduljon a vásárlást igazoló bizonylattal kereskedőjéhez vagy a legközelebbi hivatalos szakszervizhez.

EK konformitási nyilatkozat

Ezennel tanúsítjuk, hogy az alábbiakban megnevezett gép tervezése és építési módja alapján az általunk forgalomba hozott kivitelben megfelel az EK irányelvek vonatkozó, alapvető biztonsági és egészségügyi követelményeinek. A gép jóváhagyásunk nélkül történő módosítása esetén ez a nyilatkozat elveszti érvényességét. A készülék megfelel az EU-ban és Magyarországon (HU) harmonizált szabványoknak.

Termék: mozgólépcső-tisztító
Típus: 1 310-xxx

Vonatkozó európai közösségi irányelvek:

2006/42/EK (+2009/127/EK)
2004/108/EK

Alkalmazott harmonizált szabványok:

EN 55014–1: 2006+A1: 2009+A2: 2011
EN 55014–2: 1997+A1: 2001+A2: 2008
EN 60335–1
EN 60335–2–72
EN 61000–3–2: 2006+A1: 2009+A2: 2009
EN 61000–3–3: 2008
EN 62233: 2008

Alkalmazott összehangolt normák:

-

Alulírottak az ügyvezetés megbízásából és felhatalmazásával lépnek fel.



H. Jenner
CEO



S. Reiser
Head of Approbation

A dokumentációért felelős személy:
S. Reiser

Alfred Kärcher GmbH & Co. KG
Alfred-Kärcher-Str. 28 - 40
71364 Winnenden (Germany)
Tel.: +49 7195 14-0
Fax: +49 7195 14-2212

Winnenden, 2014/01/01

Tartozékok és alkatrészek

⚠ Veszély

Sérülés- és áramütés veszély! A készülék javítását csak erre jogosult ügyfélszolgálat végezheti.

- Csak olyan tartozékokat és alkatrészeket szabad használni, amelyeket a gyártó jóváhagyott. Az eredeti tartozékok és az eredeti alkatrészek biztosítják azt, hogy a készüléket biztonságosan és zavartalanul leheszen üzemeltetni.
- Az üzemeltetési útmutató végén talál egy válogatást a legtöbbször szükséges alkatrészekről.
- További információkat az alkatrészekről a www.kaercher.com címen talál a 'Service' oldalakon.

Tartozékok

Tartozékok	Típus	Alkatrész szám	Leírás
Kefehengerek, puha (standard)		5.762-266.0	Kefehenger karbantartó tisztításhoz (a készülékhez 2 darab szükséges).
Kefehengerek, kemény		5.762-267.0	Kefehenger alap tisztításhoz, macacszennyeződésekhez (a készülékhez 2 darab szükséges).
Felvevő kefék		5.762-268.0	A szennyvíz szállításának támogatásához a mozgójárdától/mozgólépcsőtől a felszívófejekhez (a készüléknek 2 darabra van szüksége).
Bemeneti fogazat, kék	Kone	6.369-509.0	A fogazatok melyekkel a készüléket mozgójárda/mozgólépcső gyártmányához lehet igazítani (készlet 2 darabbal).
Kimeneti fogazat, kék	Kone	6.369-519.0	
Bemeneti fogazat, fekete	OTIS	6.369-510.0	
Kimeneti fogazat, fekete	OTIS	6.369-520.0	
Bemeneti fogazat, zöld.	Schindler	6.369-511.0	
Kimeneti fogazat, zöld.	Schindler	6.369-521.0	
Bemeneti fogazat, fehér	CNIM	6.369-512.0	
Kimeneti fogazat, fehér	CNIM	6.369-522.0	
Mélyedés-kaparó	Kone Schindler	6.369-507.0	Az előzetes kézi tisztításhoz (kövek, rágógumi és más beszorult szennyeződések eltávolításához).
	OTIS Thyssen	6.369-508.0	
Kézi párna készlet	Kone	6.369-513.0	A lépcsők homlok oldalának kézi tisztításához (készlet 5 zöld párnával).
	OTIS	6.369-514.0	
	Schindler	6.369-515.0	
	Thyssen	6.369-516.0	
tisztítószer	RM 758		Gépi tisztításhoz.
tisztítószer	RM 759		Alaptisztításhoz (30 kg). Erősen szennyezett részek kézi tisztításához.



Před prvním použitím svého zařízení si přečtěte tento původní návod k používání, řiďte se jím a uložte jej pro pozdější použití nebo pro dalšího majitele.

Obsah

Bezpečnostní pokyny	CS . . . 1
Funkce	CS . . . 1
Používání v souladu s určením	CS . . . 1
Ochrana životního prostředí	CS . . . 1
Ovládací a funkční prvky . . .	CS . . . 2
Před uvedením do provozu	CS . . . 3
Uvedení do provozu	CS . . . 3
Provoz	CS . . . 4
Zastavení provozu	CS . . . 6
Ošetřování a údržba	CS . . . 6
Přeprava	CS . . . 9
Ukládání	CS . . . 9
Pomoc při poruchách	CS . . . 10
Technické údaje	CS . . . 11
Záruka	CS . . . 11
Prohlášení o shodě pro ES	CS . . . 12
Příslušenství a náhradní díly	CS . . . 12

Bezpečnostní pokyny

Pro provozovatele:

Ujistěte se, že jsou všichni uživatelé tohoto zařízení obeznámeni jak s obsahem tohoto návodu k obsluze, tak s celostátními předpisy o bezpečnosti práce. Uživatelé musejí být odborně zasvěceni do obsluhy zařízení.

Pro uživatele:

Před prvním použitím přístroje si pečlivě přečtěte tento návod k obsluze a příloženou brožuru Bezpečnostní pokyny pro kartáčové čisticí a postřikovací přístroje, č. 5.956-251.0 a řiďte se jimi.

Bezpečnostní prvky

Bezpečnostní prvky slouží k ochraně uživatele a nesmí být uvedeny mimo provoz nebo obcházena jejich funkce.

Nožní pedál

Zařízení lze spustit pouze tehdy, když je nožní pedál sešlápnut úplně dolů. Po uvolnění nožního pedálu se stroj zastaví.

Funkce

Z pevně stojícího čističe eskalátorů se čisticí kapalina (z nádrže na čerstvou vodu) nanáší na pohyblivý se pohyblivý chodník / pohyblivý se eskalátor. Válcové kartáče přitom při práci tlačí čisticí kapalinu proti směru pohybu zařízení do žlábků pohyblivého chodníku / eskalátoru. Ve stejném pracovním kroku se znečištěná čisticí kapalina nasává prostřednictvím záchytných kartáčů do kalové nádrže zařízení.

Používání v souladu s určením

Přístroj používejte pouze v souladu s údaji v tomto návodu k obsluze.

- Zařízení se smí používat pouze k čištění nášlapných ploch pohyblivých chodníků a eskalátorů.
- Směr chodu zařízení určeného k čištění je třeba nastavit tak, aby se pohyblivý chodník / eskalátor pohyboval pryč od zařízení.
- K čištění eskalátorů se smí zařízení použít pouze na dolním konci eskalátoru.
- Pro přístroj se smí používat pouze originální příslušenství a originální náhradní díly.

Ochrana životního prostředí

	Obalové materiály jsou recyklovatelné. Obal nezhazujte do domovního odpadu, ale odevzdejte jej k opětovnému využití.
	Přístroj je vyroben z hodnotných recyklovatelných materiálů, které je třeba znovu využít. Baterie, olej a podobné látky se nesmějí dostat do okolního prostředí. Použítá zařízení proto odevzdejte na příslušných sběrných místech

Ovládací a funkční prvky

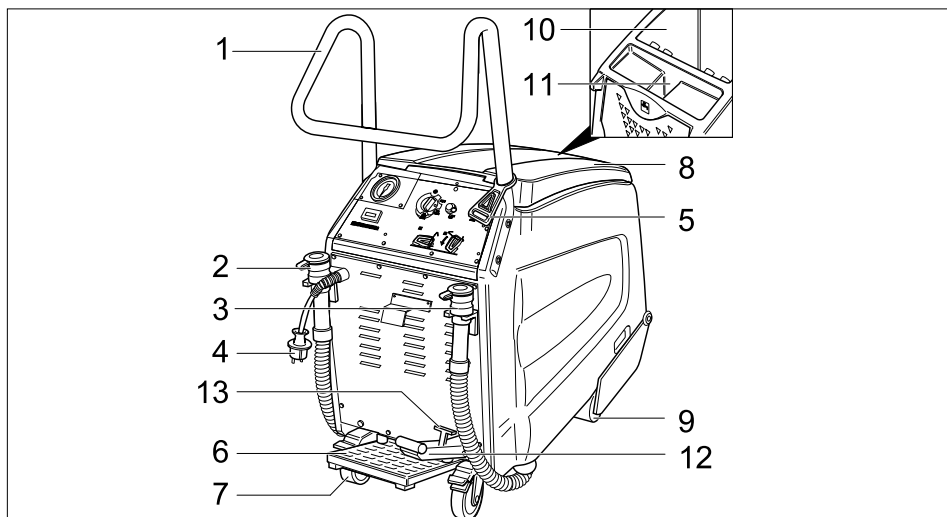

- | | |
|--------------------------------------|---|
| 1 Posuvné rameno | 8 Víko nádrže na špinavou vodu |
| 2 Vypouštěcí hadice na čerstvou vodu | 9 Přední kola |
| 3 Vypouštěcí hadice na špinavou vodu | 10 Nádrž na špinavou vodu |
| 4 Síťová zástrčka | 11 Plnicí otvor nádrže na čistou vodu |
| 5 Hák na odlehčení tahu | 12 Pedál na spuštění / zvednutí kartáčovací hlavy |
| 6 Nožní pedál | 13 Páka na aretaci tlačítka kartáče |
| 7 Zadní kola se zádržnou pákou | |

Ovládací panel

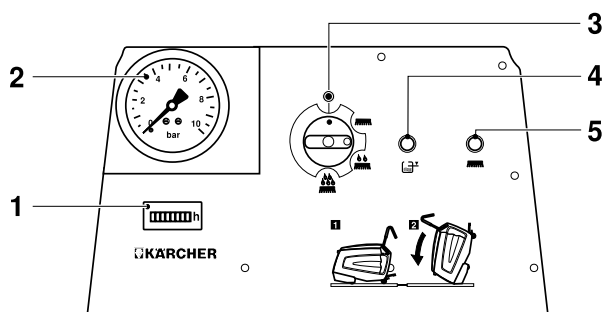

- | |
|--|
| 1 Počítadlo provozních hodin |
| 2 Údaj o čerpacím tlaku |
| 3 Spínač přístroje |
| 4 Kontrolka "kalová nádrž plná" |
| 5 Kontrolka "přetížení motoru kartáčů" |

Před uvedením do provozu

- Odstraňte obaly s výjimkou dřevěné palety.

Namontujte posuvné rameno

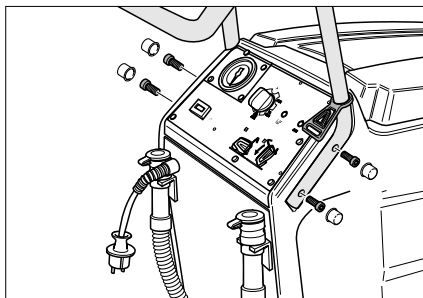

- Posuvné rameno vsadíte do vybraní v zařízení.
- Posuvné rameno připevníte 4 příloženými šrouby.
- Upevníte odnímatelné kryty.
- Háky na odlehčení tahu zavěste na posuvné rameno.

Vykládka

- Zajistíte zadní kola, odejmete dřevěné klíny určené k zablokování kol.
- Čtyři označená podlahová prkna palety jsou upevněna šrouby. Prkna odšroubujte.

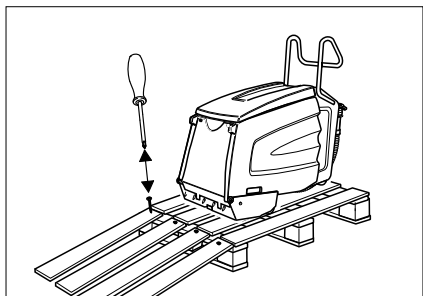

- Prkna položte na hranu palety. Prkna nastavte tak, aby ležela před kolečky přístroje. Prkna upevníte šrouby.
- Zařízení pomalu sesuňte z rampy.

Odstraňte nemrznoucí směs

Upozornění

Během výroby bylo zařízení opláchnuto nemrznoucí směsí. Před prvním uvedením do provozu musí být nemrznoucí směs odstraněna.

- Nádrž na čerstvou vodu naplňte 10 l čerstvé vody.
- Sešlápněte nožní pedál.
- Na spínači zařízení nastavte základní čištění.
- Zařízení nechte v provozu tak dlouho, dokud tlak na tlakoměru neklesne.

Uvedení do provozu

Příprava pohyblivého chodníku / eskalátoru

⚠ Pozor

Nebezpečí úrazu! Zařízení se může zablokovat a pohyblivý chodník/eskalátor ho pak strhne s sebou. Prohlédněte před čištěním nášlapné plochy a profil žlábků, zda nejsou deformovány, a odstraňte odtamtud zaklíněné předměty. Pro případ nouze si obstaňte informaci o tom, kde se nalézá nouzový vypínač pohyblivého chodníku / eskalátoru.

- Zablokujte s odstupem přístup k pohyblivému chodníku / eskalátoru, dokud probíhá čištění a nášlapné plochy jsou ještě vlhké.
- Zapněte pohyblivý chodník / eskalátor.
- Zabezpečte, aby směr chodu pohyblivého chodníku / eskalátor byl pryč od zařízení.

Příprava zařízení

- Zkontrolujte, zda jsou hřebeny a vodící kolejničky zařízení nastavitelné podle konstrukce pohyblivého chodníku / eskalátoru. V případě potřeby hřebeny a vodící kolejničky vyměňte.

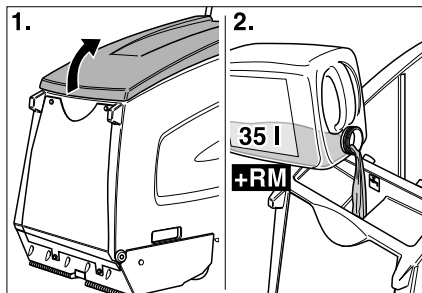

- Otevřete víko nádrže na čistou vodu.
→ Naplňte čerstvou vodou.

⚠ Varování

Nebezpečí poškození. Používejte pouze doporučené čisticí prostředky. U ostatních čisticích prostředků nese provozovatel zvýšené riziko z hlediska provozní bezpečnosti a úrazovosti.

Používejte pouze čisticí prostředky, které neobsahují rozpouštědla a kyselinu solnou a fluorovodíkovou.

Dodržujte bezpečnostní pokyny uvedené na čisticích prostředcích.

Upozornění

Nepoužívejte silně pěnící čisticí prostředky.

- Doplňte čisticí prostředky.
→ Víko nádrže na čistou vodu zavřete.
→ Zajedťte zařízením před podestu pohyblivého chodníku / eskalátoru.

Provoz

⚠ Pozor!

Nebezpečí poranění!

- *Nepoužívejte přístroj na šikmých plochách.*
- *Na pedál šlapejte vždy jen jednou nohou. Druhá noha musí zůstat pevně a bezpečně stát na zemi.*
- *Posuvné rameno držte vždy alespoň jednou rukou.*
- *Volně nošené části oděvu nebo šperky mohou být zachyceny pohybujícími se díly pohyblivého chodníku / eskalátoru. Proto šperky odkládejte a noste přiléhavé oblečení a bezpečnostní obuv.*

Druhy čištění

Doba čištění je závislá na stupni zašpinění a dělí se na tři druhy čištění.

Vysávání za sucha



Suché vysávání již vyčištěných pohyblivých chodníků / eskalátorů.

Udržovací čištění



Čištění mírně znečištěných pohyblivých chodníků / eskalátorů (zpravidla v krátkých a pravidelných časových intervalech). V tomto nastavení pracuje zařízení se sníženým množstvím vody. Vodní čerpadlo udává rytmus.

Základní čištění



Čištění silně znečištěných pohyblivých chodníků / eskalátorů (zpravidla tehdy, když se čištění po delší dobu neprovádělo). Zvláště silně znečištěné oblasti by měly být předčištěny ručně.

Pokyny k čištění

- Hrubé volně ležící nečistoty nejprve ručně zameťte.
- Odstraňte pevné předměty (např. kameny) z drážek v nášlapné ploše.
- Čelní plochy stupňů eskalátorů očistěte ručně.
- Vyčistěte nášlapné plochy v překrývajících se místech. K tomu účelu vyjedťte zařízením z pracovní polohy a posuňte je stranou.
- Během čištění nášlapné plochy pozorujte. Mají být vlhké, nikoliv však mokré. Nesmí na nich ulpívat žádná pěna.
- Nejprve čistěte navlhko (čisticí kapalinou), potom nasucho (přepínač zařízení nastaven na suché sání).
- Nakonec jednou očistěte čistou vodou, abyste odstranili zbytky čisticí kapaliny.

Čisticí provoz

⚠ Nebezpečí

Nebezpečí úrazu a nebezpečí zasažení elektrickým proudem! Prodlužovací kabel položte tak, aby nemohl být nikde skřípnut nebo drcen a aby se nestal překážkou, přes niž se dá zakopnout.

→ Zasuňte síťovou zástrčku do zásuvky.

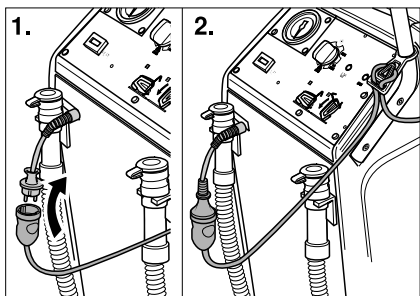

1. Konec prodlužovacího kabelu zavěste jako smyčku na hák na odlehčení tahu kabelu.
2. Aretujte zadní kola.

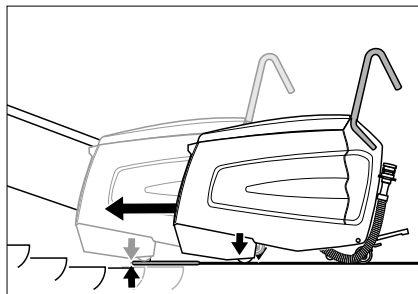

- Zařízení nasuňte na podestu tak, aby se přední kola nedotýkala první nášlapné plochy pohyblivého chodníku / pohyblivého se eskalátoru.
- Sešlápněte pedál ke spuštění hlavy kartáče. Hlava kartáče se spustí a aretační páka zapadne.

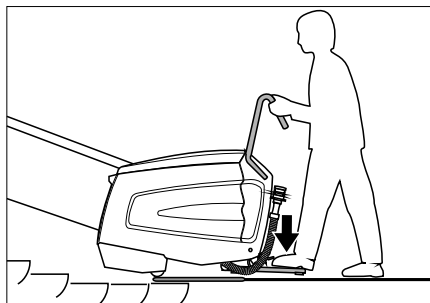

- Sešlápněte nožní pedál jednou nohou a přitom zařízením pohybujte stranově lehce tam a zpět. Zařízení se nastaví na střed drážek v nášlapných plochách a potom je slyšet hučení.

⚠ Nebezpečí

Nebezpečí úrazu! Zařízení se nesmí nasunout na eskalátor dále, než je uvedeno níže. Jinak je zde nebezpečí, že eskalátor strhne zařízení s sebou. V případě nebezpečí stiskněte tlačítko nouzového vypínače eskalátoru.

Čisticí hlava musí na eskalátoru ležet naplocho.

- Na spínači zařízení nastavte udržovací čištění nebo základní čištění.

Zařízení se spustí.

Upozornění

Když se kalová nádrž zcela naplní, zařízení se vypne. Opakované uvedení do provozu je možné po vyprázdnění kalové nádrže a krátkodobém přepnutí vypínače zařízení do polohy „0“.

→ Čištění provádějte tak dlouho, dokud pohyblivý chodník / eskalátor neudělá 1 až 2 okruhy. Nakonec zařízení odsuňte stranou a spusťte nový čisticí cyklus.

Odsunutí zařízení stranou

- Nastavte vypínač zařízení do polohy pro suché sání. Spustí se suché sání.
- Nechte čerpací tlak klesnout na 0 barů.
- Hlavní spínač nastavte na „0“.
- Uvolněte nožní pedál.
- Sešlápněte pedál a zvedněte kartáčovací hlavu. Kartáčovací hlava se zvedne.
- Odsuňte zařízení stranou.
- Sešlápněte pedál ke spuštění hlavy kartáče. Hlava kartáče se spustí a aretační páka zapadne.
- Sešlápněte nožní pedál a nastavte zařízení na střed drážek v nášlapných plochách.
- Na spínači zařízení nastavte udržovací čištění nebo základní čištění.
- Nakonec jednou očistěte čistou vodou, abyste odstranili zbytky čisticí kapaliny.

⚠ Nebezpečí

Nebezpečí úrazu! Před doplněním čisticí kapaliny je třeba zařízením vždy nejprve vyjet z pracovní polohy.

Zastavení provozu

Ukončení čištění

- Nastavte vypínač zařízení do polohy pro suché sání. Spustí se suché sání.
- Nechte čerpací tlak klesnout na 0 barů.
- Hlavní spínač nastavte na „0“.
- Uvolněte nožní pedál.
- Aktivujte páku k aretaci a pedál ke zvednutí hlavy kartáče. Hlava kartáče se zvedne.
- Uvolněte zadní kola.
- Vyjed'te zařízením z pracovní polohy a z podesty tak, aby stálo na pevné podlaze.

Odstavení zařízení

→ Vytáhněte zástrčku ze sítě.

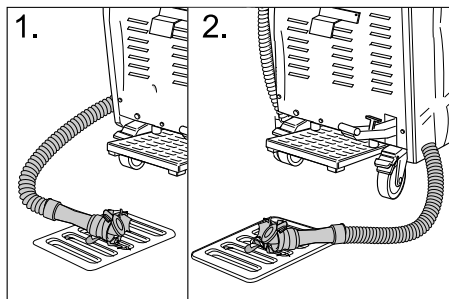

- Vypusťte zbytky čisticí kapaliny.
- Vypusťte a zlikvidujte špinavou vodu.
- Zařízení vyčistěte zevnitř i zvenku. Zásobníky vypláchněte čistou vodou.
- Zařízení odstavte v místnosti, kde nehrozí rezivění, a na rovnou a čistou podlahu.
- Aretujte zadní kola.
- Blokaci přístupu k pohyblivému chodníku / eskalátoru odstraňte až tehdy, když bude celá pracovní oblast znovu suchá. Jestliže je pohyblivý chodník / eskalátor vlhký, existuje nebezpečí uklouznutí.

Ošetřování a údržba

⚠ Nebezpečí

Nebezpečí úrazu! Předě všemi pracemi na zařízení:

- Hlavní spínač nastavte na „0“.
- Vytáhněte zástrčku ze sítě.
- Aretujte zadní kola.
- Vypusťte zbytky čisticí kapaliny.
- Vypusťte a zlikvidujte špinavou vodu.

Čištění zařízení

⚠ Varování

Nebezpečí poškození! Zařízením neostříkujte vodou a nepoužívejte agresivní čisticí prostředky.

- Přístroj zvenku otřete vlhkým hadříkem namočeným v mírném čisticím roztoku.
- Kalovou nádrž uvnitř vytřete.
- Vyčistěte sítko na vlákna.

Intervaly údržby

Zařízení nakloňte do údržbové polohy

Aby bylo možné provádět různé kontrolní a údržbové práce, musí být čistič eskalátoru přístupný ze spodní strany.

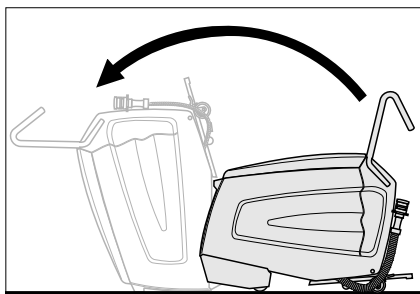

- Zařízení překlote spolu s pomocníkem dopředu tak, aby stálo na přední straně kapoty.

Denně před použitím

- Tvar paprsku stříkaného tryskami.
- Zkontrolujte znečištění sacích trysek.
- Zkontrolujte nouzovou funkci nožního pedálu.
Sešlápněte nožní pedál, vypínač zařízení nastavte na suché sání, zařízení musí být v chodu. Uvolněte nožní pedál, zařízení se musí zastavit.
Zadávejte opravy jen zákaznické službě.
- Zkontrolujte aretaci zadních kol.
Zadávejte opravy jen zákaznické službě.
- Zkontrolujte opotřebení:
Válcové kartáče, upínací kartáče, hřebeny, vodící kolejnice, hadice, zarážky a přední kola. Výměnu zarážek a předních kol zadávejte v případě potřeby pouze zákaznickému servisu.
- Zkontrolujte, zda nejsou síťové kabely a síťové zástrčky poškozené nebo rozbité. Výměnu zadávejte jen zákaznické službě nebo odborníkovi na elektroinstalace.

Po 100 provozních hodin

- Přesvědčte se, zda všechny připevňovací součástky pevně sedí.
- Dejte zkontrolovat napnutí a stupeň opotřebení hnacích řemenů (zákaznická služba).

Údržba

Čištění sítka na vlákna

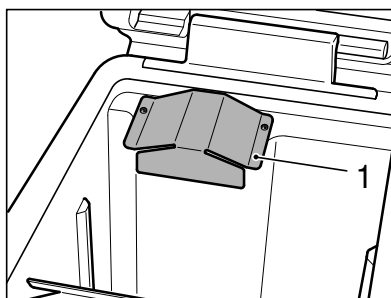

- Odšroubujte plechový kryt inbusovým klíčem (Torx).

Upozornění

Inbusový klíč (Torx) je umístěn v držáku kalové výpustné hadice.

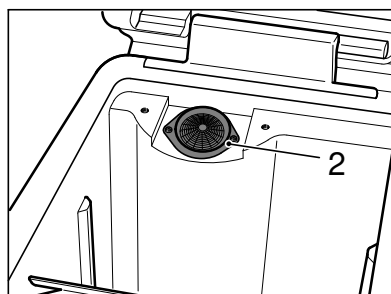

- Vyčistěte sítko na vlákna.
- Přišroubujte plechový kryt.

Výměna válcových a záchytných kartáčů

- Vyšroubujte všechny 4 šrouby a vyjměte víko ložiska.

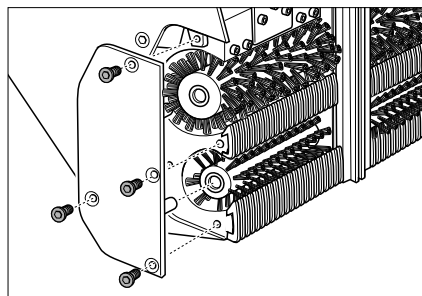

- Vyjměte válcové kartáče (velké) a záchytné kartáče (malé) a nasadte

nové (pozor na šestihranné úchyty kartáčů!).

V tomto pracovním kroku rovněž zkontrolujte hřebeny a sací trysky a podle potřeby je vyměňte nebo vyčistěte.

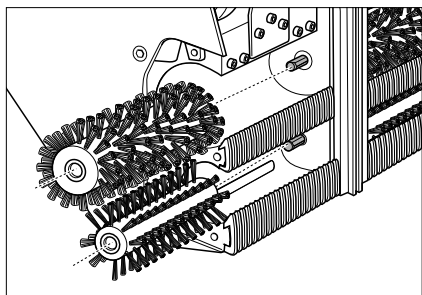

Výměna hřebenů

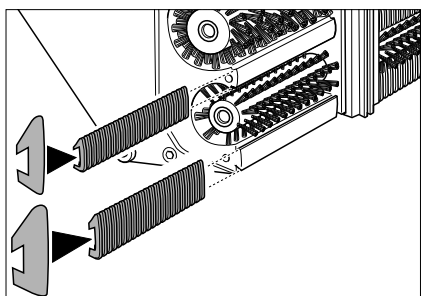

- Vyměte a vyměňte hřebeny. Vstupní hřebeny nasadte na úzkou vodicí tyč, výstupní hřebeny na širokou vodicí tyč.

Čištění sacích trysek

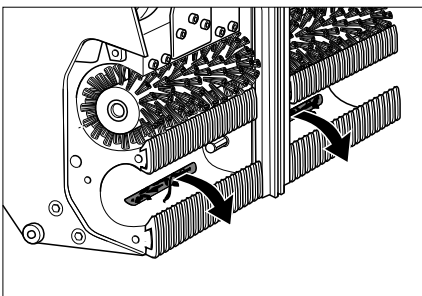

- Nečistoty ze sacích trysek vytahujte, nezatlačujte je dovnitř.

Výměna vodicí tyče

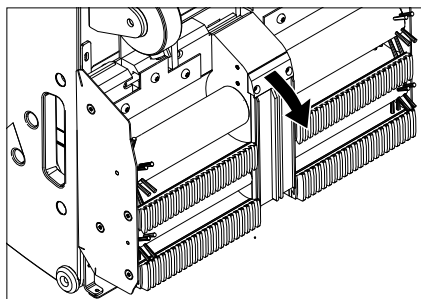

- Uvolněte upevňovací šrouby na držáku vodicí tyče.
- Vodicí tyč vymontujte.
- Novou vodicí tyč nasadte v opačném pořadí. Dbejte na řádné usazení.

Kontrola, zda není v tryskách a filtrech čistící kapalina

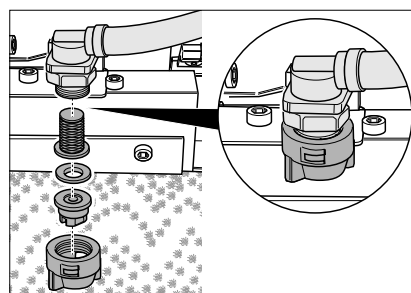

- Uvolněte převlečnou matici. Vyměňte trysku, těsnicí kotouč a sítko.
- Trysku vyčistěte nebo do převlečné matice vsadte novou trysku.
- Vsaďte těsnicí kotouč a sítko, převlečnou matici utáhněte rukou.

Výměna chrániče

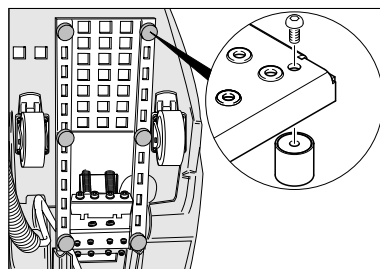

- Chránič odšroubujte šroubovákem a vyměňte.

Přeprava

⚠ Nebezpečí

Nebezpečí úrazu! Nejezděte ve stoupání větším než 5°. Zařízení nikdy nepřpravujte na pohyblivých chodnících / eskalátorech.

Pozor

Nebezpečí úrazu a nebezpečí poškození! Dbejte na hmotnost přístroje při přepravě.

- Aretujte zadní kola.
- Zařízení zajistěte proti posunutí napínacími gumovými pásy a lany.

Ukládání

Pozor

Nebezpečí úrazu a nebezpečí poškození! Dbejte na hmotnost přístroje při jeho uskladnění.

Toto zařízení smí být uskladněno pouze v uzavřených prostorách.

Pomoc při poruchách

⚠ **Nebezpečí**

Nebezpečí úrazu! Především pracemi na zařízení:

→ Hlavní spínač nastavte na „0“.

→ Vytáhněte zástrčku ze sítě.

→ Aretujte zadní kola.

→ Vypusťte zbytky čisticí kapaliny.

→ Vypusťte a zlikvidujte špinavou vodu.

Porucha	Odstranění
Motor / čerpadlo nenabíhá nebo se za provozu náhle vypne.	Kalová nádrž je plná, vyprázdněte ji. Sešlápněte nožní pedál.
Svítilna kontrolka "kalová nádrž plná".	Kalová nádrž je plná, vyprázdněte ji.
Nedosahuje se pracovního tlaku alespoň 3 bary.	Je-li nádrž na čerstvou vodu prázdná, celou ji naplňte (35 litrů). Zkontrolujte, zda není potrubní systém netěsný. V případě potřeby zadejte utěsnění zákaznické službě. Zkontrolujte trysky. Čištění čerpadla zadávejte zákaznické službě.
Vyčištěné náslapné plochy jsou příliš vlhké.	Zkontrolujte opotřebení hřebenu, v případě nutnosti vyměňte. Zkontrolujte, zda není poškozeno těsnění víka kalové nádrže, v případě potřeby těsnění vyměňte. Zkontrolujte stupeň opotřebení záchytných kartáčů, v případě potřeby je vyměňte. Zkontrolujte, zda nejsou ucpané sací trysky a sací hadice, v případě potřeby je vyčistěte. Zkontrolujte, zda je víko nádrže na znečištěnou vodu zavřené. Zkontrolujte, zda jsou namontovány správné hřebeny.
Vyčištěné náslapné plochy nejsou čisté.	Zkontrolujte, zda nejsou trysky na čisticí kapalinu ucpané, v případě potřeby je vyčistěte nebo vyměňte. Zkontrolujte, zda není poškozeno těsnění víka kalové nádrže, v případě potřeby těsnění vyměňte. Zkontrolujte stupeň opotřebení válcových a záchytných kartáčů, v případě potřeby je vyměňte. Zkontrolujte čisticí prostředky. Zkontrolujte koncentraci roztoku čisticího prostředku. Zkontrolujte stupeň opotřebení záchytných kartáčů, v případě potřeby je vyměňte. Zkontrolujte, zda je víko nádrže na znečištěnou vodu zavřené. Zkontrolujte, zda jsou namontovány správné hřebeny.
Rozsvítí se kontrolka "přetížení motoru kartáčů".	Hlavní spínač zařízení nastavte na „0“, potom ho opět přestavte do požadované provozní polohy. Jestliže se závada objeví častěji, volejte zákaznickou službu. Z kartáčů sejměte pásky nebo provazy.

Technické údaje

Výkonnostní parametry		
Jmenovité napětí	V	220-240
Frekvence	Hz	50/60
Ovládací napětí	V	12
jmenovitý výkon (max.)	W	1400
Výkon sacího motoru	W	800
Výkon motoru kartáčů	W	600
Ochranná třída		IPX4
čerpací tlak	bar	3-4
spotřeba vody	l/h	25-50
otáčky válcového kartáče	1/min	870
otáčky záchytného kartáče	1/min	1090
Rozměry a hmotnost		
Pracovní šířka	mm	470
Šířka	mm	480
Délka	mm	1150
výška s posuvným ramenem	mm	1050
výška bez posuvného ramene	mm	760
Objem nádrže na čistou/špinavou vodu	l	35/35
Přepravní hmotnost	kg	ca. 90
Povolená celková hmotnost	kg	ca. 125
Zjištěné hodnoty dle EN 60335-2-72		
Celková hodnota kmitání	m/s ²	0,3
Kolísavost K	m/s ²	0,2
Hladina akustického tlaku L _{pA}	dB(A)	<75
Kolísavost K _{pA}	dB(A)	2
Hladina akustického výkonu L _{WA} + Kolísavost K _{WA}	dB(A)	90

Záruka

V každé zemi platí záruční podmínky vydané příslušnou distribuční společností. Případné poruchy zařízení odstraníme během záruční lhůty bezplatně, pokud byl jejich příčinou vadný materiál nebo výrobní závady. V případě uplatňování nároku na záruku se s dokladem o zakoupení obraťte na prodejce nebo na nejbližší oddělení služeb zákazníkům.

Prohlášení o shodě pro ES

Tímto prohlašujeme, že níže označené stroje odpovídají jejich základní koncepcí a konstrukčním provedením, stejně jako námi do provozu uvedenými konkrétními provedeními, příslušným zásadním požadavkům o bezpečnosti a ochraně zdraví směrnic ES. Při jakýchkoli na stroji provedených změnách, které nebyly námi odsouhlaseny, pozbývá toto prohlášení svou platnost.

Výrobek: Čistič pohyblivých schodů
Typ: 1.310-xxx

Příslušné směrnice ES:
2006/42/ES (+2009/127/ES)
2004/108/ES

Použité harmonizační normy

EN 55014–1: 2006+A1: 2009+A2: 2011
EN 55014–2: 1997+A1: 2001+A2: 2008
EN 60335–1
EN 60335–2–72
EN 61000–3–2: 2006+A1: 2009+A2: 2009
EN 61000–3–3: 2008
EN 62233: 2008

Použité národní normy

-

Podepsaní jednájí v pověření a s plnou mocí jednatelství



H. Jenner
CEO



S. Reiser
Head of Approbation

Osoba zplnomocněná sestavením dokumentace:
S. Reiser

Alfred Kärcher GmbH & Co. KG
Alfred-Kärcher-Str. 28 - 40
71364 Winnenden (Germany)
Tel.: +49 7195 14-0
Fax: +49 7195 14-2212

Winnenden, 2014/01/01

Příslušenství a náhradní díly

⚠ Nebezpečí

Nebezpečí úrazu a nebezpečí zasažení elektrickým proudem! Veškeré opravářské práce na zařízení smí provádět pouze autorizovaná zákaznická služba.

- Smí se používat pouze příslušenství a náhradní díly schválené výrobcem. Originální příslušenství a originální náhradní díly skýtají záruku bezpečného a bezporuchového provozu přístroje.
- Výběr nejčastěji vyžadovaných náhradních díků najdete na konci návodu k obsluze.
- Další informace o náhradních dílech najdete na www.kaercher.com v části Service.

Příslušenství

Příslušenství	Typ	Č. dílu	Popis
Válcový kartáč, měkký (standard)		5.762-266.0	Válcový kartáč na udržovací čištění (zařízení potřebuje 2 kusy).
Válcové kartáče, tvrdé		5.762-267.0	Válcový kartáč na základní čištění pro vytrvalé nečistoty (zařízení potřebuje 2 kusy).
Záchytné kartáče		5.762-268.0	Na podporu přepravy odpadní vody od pohyblivého chodníku / eskalátoru k sacím tryskám (zařízení potřebuje 2 kusy).
Vstupní hřebeny, modré	Kone	6.369-509.0	hřebeny k přizpůsobení zařízení pro použití s aktuálním výrobkem pohyblivého chodníku / eskalátoru (sada o 2 kusech).
Výstupní hřebeny, modré	Kone	6.369-519.0	
Vstupní hřebeny, černé	OTIS	6.369-510.0	
Výstupní hřebeny, černé	OTIS	6.369-520.0	
Vstupní hřebeny, zelené	Schindler	6.369-511.0	
Výstupní hřebeny, zelené	Schindler	6.369-521.0	
Vstupní hřebeny, bílé	CNIM	6.369-512.0	
Výstupní hřebeny, bílé	CNIM	6.369-522.0	
Škrabka na žlábký	Kone und Schindler	6.369-507.0	Na ruční předčištění (odstranění kamenů, žvýkaček a jiných pevně ulpívajících nečistot).
	OTIS und Thyssen	6.369-508.0	
Set Handpads	Kone	6.369-513.0	Na ruční čištění čelních ploch schodových stupňů (sada s 5 zelenými polštářky).
	OTIS	6.369-514.0	
	Schindler	6.369-515.0	
	Thyssen	6.369-516.0	
Čisticí prostředky	RM 758		Na strojové čištění
Čisticí prostředky	RM 759		Na základní čištění (30 kg). Na ruční čištění silně znečištěných míst.



Przed pierwszym użyciu urządzenia należy przeczytać oryginalną instrukcję obsługi, postępować według jej wskazań i zachować ją do późniejszego wykorzystania lub dla następnego użytkownika.

Spis treści

Wskazówki bezpieczeństwa	PL	... 1
Funkcja	PL	... 1
Użytkowanie zgodne z przeznaczeniem	PL	... 1
Ochrona środowiska	PL	... 2
Elementy urządzenia	PL	... 3
Przed pierwszym uruchomieniem	PL	... 4
Uruchamianie	PL	... 4
Działanie	PL	... 5
Wyłączenie z ruchu	PL	... 7
Czyszczenie i konserwacja	PL	... 8
Transport	PL	... 10
Przechowywanie	PL	... 10
Usuwanie usterek	PL	... 11
Dane techniczne	PL	... 12
Gwarancja	PL	... 12
Deklaracja zgodności UE	PL	... 13
Wyposażenie dodatkowe i części zamienne	PL	... 13

Wskazówki bezpieczeństwa

Dla właściciela:

Upewnić się, by wszyscy użytkownicy niniejszego urządzenia zapoznali się z treścią niniejszej instrukcji obsługi jak również z krajowymi przepisami dotyczącymi bezpieczeństwa i higieny pracy. Użytkownicy muszą być fachowo poinstruowani o obsłudze niniejszego urządzenia.

Dla użytkowników:

Przed pierwszym uruchomieniem należy zapoznać się z niniejszą instrukcją obsługi i załączoną broszurą pt. Wskazówki bezpieczeństwa dotyczące szczotkowych urządzeń czyszczących oraz urządzeń do ekstrakcji rozpylonych nr 5.956-251.0 i postępować według zawartych w nich wskaz

Zabezpieczenia

Zabezpieczenia chronią użytkownika i dlatego nie wolno ich usuwać, wyłączać ani obchodzić ich działania.

Pedał

Urządzenie można uruchomić jedynie wtedy, gdy pedał jest całkowicie wciśnięty. Po zwolnieniu pedału maszyna się zatrzymuje.

Funkcja



Płyn czyszczący (ze zbiornika czystej wody) наносzony jest ze stojącego urządzenia czyszczącego schody ruchome na poruszający się chodnik / poruszające się schody ruchome. Szczotki walcowe szczotkują przy tym przy użyciu płynu czyszczącego w odwrotnym kierunku poruszających się rowków chodnika / schodów ruchomych. W tym samym procesie roboczym zasysany jest zabrudzony płyn czyszczący do zbiornika wody brudnej urządzenia ponad szczotkami zbierającymi.

Użytkowanie zgodne z przeznaczeniem

Urządzenie należy stosować wyłącznie zgodnie z niniejszą instrukcją obsługi.

- Urządzenie może być używany jedynie do czyszczenia powierzchni chodników i schodów ruchomych.
- Kierunek ruchu urządzenia, które ma być czyszczone, trzeba ustawić w takim kierunku, by chodnik ruchomy / schody ruchome oddalały się od urządzenia.
- Do czyszczenia schodów ruchomych może być używane niniejsze urządzenie jedynie przy dolnym końcu schodów ruchomych.
- Urządzenie można stosować wyłącznie z oryginalnym wyposażeniem i częściami zamiennymi.

Ochrona środowiska

	<p>Materiał, z którego wykonano opakowanie nadaje się do powtórnego przetworzenia. Prosimy nie wyrzucać opakowania do śmieci z gospodarstw domowych, lecz oddać do recyklingu.</p>
	<p>Zużyte urządzenia zawierają cenne surowce wtórne, które powinny być oddawane do utylizacji. Akumulatory, olej i tym podobne substancje nie powinny przedostać się do środowiska naturalnego. Prosimy o utylizację starych urządzeń w odpowiednich placówkach zbierających surowce wtórne.</p>

Elementy urządzenia

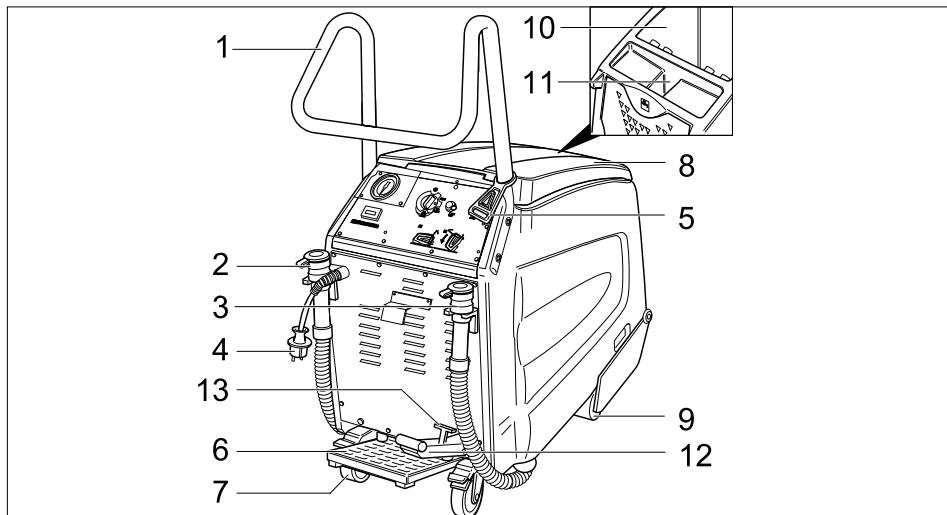

- | | |
|-----------------------------------|---|
| 1 Uchwyt do prowadzenia | 9 Koła przednie |
| 2 Wąż spustowy do czystej wody | 10 Zbiornik brudnej wody |
| 3 Wąż spustowy do brudnej wody | 11 Otwór wlewu w zbiorniku czystej wody |
| 4 Wtyk sieciowy | 12 Pedał do opuszczania/podnoszenia głowicy czyszczącej |
| 5 Hak linki odciążającej | 13 Dźwignia do zablokowania głowicy szczotki |
| 6 Pedał | |
| 7 Tyłne koła z dźwignią blokującą | |
| 8 Pokrywa zbiornika brudnej wody | |

Pulpit sterowniczy

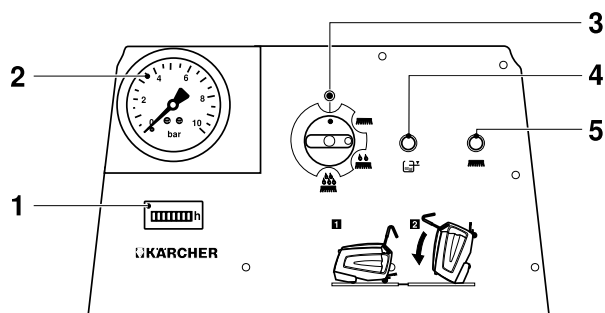

- | |
|---|
| 1 Licznik czasu pracy |
| 2 Wskaźnik ciśnienia tłoczenia |
| 3 Wyłącznik główny |
| 4 Kontrolka „Pełen zbiornik brudnej wody“ |
| 5 Kontrolka „Przeciążenie silnika szczotek“ |

Przed pierwszym uruchomieniem

- Usunąć opakowanie z wyjątkiem drewnianej palety

Zamontować uchwyt do prowadzenia

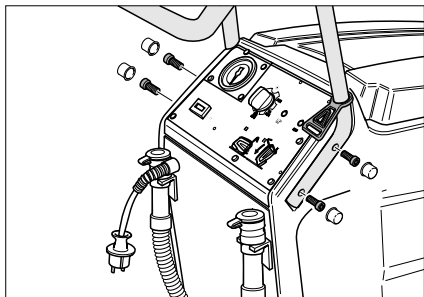

- Wstawić uchwyt do prowadzenia do szczeliny przy urządzeniu.
- Zamocować uchwyt do prowadzenia za pomocą 4 dołączonych w komplecie śrub.
- Zamocować pokrywy maskujące.
- Hak linki odciążającej zawiesić przy uchwycie do prowadzenia.

Rozładunek

- Zamocować tylne koła, usunąć klocki drewniane do blokowania kół.
- Cztery oznaczone deski palety są umocowane śrubami. Odkręcić deski.

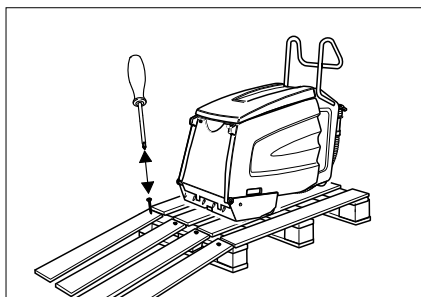

- Położyć deski na kancie palety. Ustawić deski w taki sposób, by leżały przed kołami urządzenia. Zamocować deski przy pomocy śrub.
- Powoli przesuwać urządzenie z rampy.

Usunąć środek przeciwdziałający zamrażaniu

Wskazówka

Przy produkcji urządzenie zostało spłukane środkiem przeciwdziałającym zamrażaniu. Przed pierwszym uruchomieniem należy usunąć środek przeciwdziałający zamrażaniu.

- Napełnić zbiornik wody czystej 10 litrami czystej wody.
- Nacisnąć na pedał.
- Ustawić przełącznik urządzenia na czyszczenie podstawowe.
- Urządzenie uruchomić na tak długo, aż ciśnienie na manometrze spadnie.

Uruchamianie

Przygotowanie rowków chodnika / schodów ruchomych

⚠ Niebezpieczeństwo

Niebezpieczeństwo zranienia! Urządzenie może się zawiesić i zostać pociągnięte przez chodnik ruchomy / schody ruchome. Przed czyszczeniem sprawdzić powierzchnie do stąpania i profil rowków pod względem deformacji i usunąć zakleszczone przedmioty. W razie konieczności, upewnić się, gdzie znajduje się wyłącznik bezpieczeństwa ruchomego chodnika / schodów ruchomych.

- Odgrodzić ruchomy chodnik / schody ruchome na tak długo, jak długo trwa czyszczenie i powierzchnie do stąpania są wilgotne.
- Włączyć ruchomy chodnik / schody ruchome.
- Upewnić się, by kierunek poruszania się ruchomego chodnika / schodów ruchomych oddalał się od urządzenia.

Przygotowanie urządzenia

- Sprawdzić, czy grzebienie i szyny prowadzące urządzenia zgadzają się z modelem chodnika ruchomego / schodów ruchomych. W razie konieczności wymienić grzebienie i szyny prowadzące.

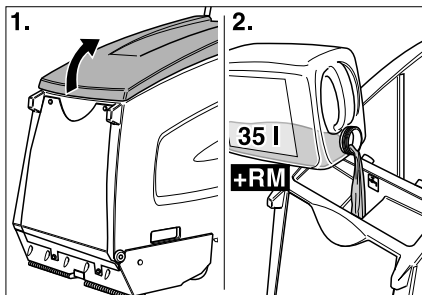

- Otworzyć pokrywę zbiornika czystej wody.
- Napełnić zbiornik wody czystej.

⚠ Ostrzeżenie

Niebezpieczeństwo uszkodzenia. Stosować tylko zalecane środki czyszczące. W przypadku innych środków czyszczących użytkownik ponosi zwiększone ryzyko bezpieczeństwa eksploatacji oraz ryzyko wypadku.

Stosować tylko środki czyszczące niezawierające rozpuszczalników, kwasu solnego i fluorowodorowego.

Przestrzegać wskazówek bezpieczeństwa podanych na środkach czyszczących.

Wskazówka

Nie stosować silnie pianących się środków czyszczących.

- Uzpełnić środek czyszczący.
- Zamknąć pokrywę zbiornika czystej wody.
- Podjechać urządzeniem przed podest chodnika ruchomego / schodów ruchomych.

Działanie

⚠ Niebezpieczeństwo

Ryzyko obrażeń!

- Nie używać urządzenia na powierzchniach nachylonych.
- Nacisnąć na pedał tylko jedną nogą. Druga noga musi mocno i bezpiecznie stać na podłożu.
- Zawsze przynajmniej jedną ręką trzymać uchwyt do prowadzenia.
- Luźne elementy ubrania i biżuteria mogą zostać wciągnięte przez poruszające się części ruchomego chodnika / schodów ruchomych. Z tego względu odłożyć biżuterię i nosić obcisłe ubranie i bezpieczne obuwie.

Rodzaje czyszczenia

Czas czyszczenia zależy od stopnia zanieczyszczenia i dzieli się na trzy rodzaje czyszczenia.

Odkurzenie na sucho



Czyszczenie na sucho już czyszczonych chodników / schodów ruchomych.

Czyszczenie rutynowe



Czyszczenie lekko zanieczyszczonych chodników / schodów ruchomych (z reguły w krótkich, regularnych odstępach). Przy tym ustawieniu urządzenie działa przy użyciu zredukowanej ilości wody. Pompa wodna taktuje.

Czyszczenie podstawowe



Czyszczenie mocno zanieczyszczonych chodników / schodów ruchomych (z reguły gdy nie były one czyszczone przez dłuższy okres czasu). Szczególnie zabrudzone obszary powinny być wstępnie czyszczone ręcznie.

Wskazówki dotyczące czyszczenia

- Luźny brud, o grubej strukturze, najpierw zamieść ręcznie.
- Usunąć twarde elementy (np. kamienie) z rowków powierzchni do stąpania.
- Powierzchnie czołowe przy schodach ruchomych oczyścić ręcznie.
- Powierzchnie do stąpania czyścić w zachodzących na siebie pasach. W tym celu wyjechać urządzeniem z pozycji roboczej i ustawić bocznie.
- Zwracać uwagę w czasie czyszczenia na powierzchnie do stąpania. Powinny one być wilgotne, ale nie mokre. Nie powinna pozostawać piana.
- Najpierw czyścić wilgotno (płyn do czyszczenia), potem na sucho (przełącznik urządzenia na czyszczenie na sucho).
- Na koniec jeden raz czyścić czystą wodą, aby usunąć reszty płynu czyszczącego.

Tryb czyszczenia

⚠ Niebezpieczeństwo

Niebezpieczeństwo zranienia i porażenia prądem! Przedłużacz położyć zawsze w taki sposób, by nie został on wciągnięty ani zgnieciony i by nie stał się przyczyną poślizgnięcia.

→ Podłączyć urządzenie do zasilania.

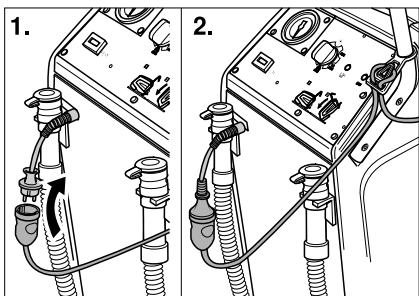

- Zawiesić koniec przedłużacza jako pętlę na haku linki odciążającej.
- Zablokować tylne koła.

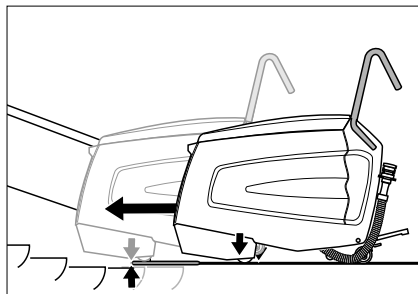

- Przesunąć urządzenie na podest w taki sposób, by przednie koła nie dotykały powierzchni do stąpania poruszającego się chodnika ruchomego / schodów ruchomych.
- Nacisnąć pedał do opuszczania głowicy szczotki. Głowica szczotki zostanie opuszczona, a dźwignia do blokowania zakleszcza się.

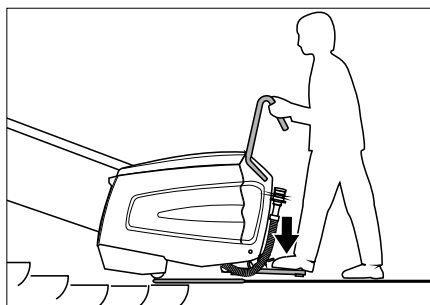

- Nacisnąć pedał jedną nogą i poruszać przy tym urządzenie z boku w jedną i w drugą stronę. Urządzenie centruje się w rowkach powierzchni do stąpania, potem słychać szum.

⚠ Niebezpieczeństwo

Niebezpieczeństwo zranienia! Urządzenie nie może być przesunięte dalej na schody ruchome niż do miejsca podanego u dołu. W przeciwnym wypadku powstaje niebezpieczeństwo porwania przez schody ruchome. W razie niebezpieczeństwa natychmiast uruchomić wyłącznik bezpieczeństwa schodów ruchomych.

Głowica czyszcząca musi być położona poziomo na schodach ruchomych.

- Ustawić przełącznik urządzenia na czyszczenie rutynowe albo czyszczenie podstawowe.

Urządzenie się uruchamia.

Wskazówka

Gdy zbiornik brudnej wody jest pełen, urządzenie się wyłącza. Przy ponownym uruchomieniu opróżnić zbiornik brudnej wody, a przełącznik urządzenia krótko ustawić na „0”.

→ Czyszczenie wykonywać tak długo, aż chodnik ruchomy / schody ruchome dokonają 1 lub 2 obiegów. Potem przesuwać urządzenie w bok i uruchomić nowy proces czyszczenia.

Przesuwanie urządzenia w bok

→ Ustawić przełącznik urządzenia na pozycję czyszczenia na sucho. Czyszczenie na sucho jest aktywowane.

→ Opuścić ciśnienie tłoczenia do 0.

→ Ustawić wyłącznik urządzenia w pozycji „0”.

→ Zwolnić pedał.

→ Uruchomić pedał do podnoszenia głowicy czyszczącej. Głowica szczotkowa podnosi się.

→ Przesunąć urządzenia w bok

→ Nacisnąć pedał do opuszczania głowicy szczotki. Głowica szczotki zostanie opuszczona, a dźwignia do blokowania zakleszcza się.

→ Nacisnąć pedał i wycentrować urządzenie w rowkach powierzchni do stąpania.

→ Ustawić przełącznik urządzenia na czyszczenie rutynowe albo czyszczenie podstawowe.

→ Na koniec jeden raz czyścić czystą wodą, aby usunąć reszty płynu czyszczącego.

⚠ Niebezpieczeństwo

Niebezpieczeństwo zranienia! Zawsze przy dopełnianiu płynu czyszczącego, odjechać urządzeniem z pozycji roboczej.

Wyłączenie z ruchu

Zakończenie czyszczenia

- Ustawić przełącznik urządzenia na pozycję czyszczenia na sucho. Czyszczenie na sucho jest aktywowane.
- Opuścić ciśnienie tłoczenia do 0.
- Ustawić wyłącznik urządzenia w pozycji „0”.
- Zwolnić pedał.
- Nacisnąć dźwignię do zablokowania i pedał do podniesienia głowicy szczotki. Głowica szczotki zostanie podniesiona.
- Poluzować tylne koła.
- Odjechać urządzeniem z pozycji roboczej i z podestu, aż stanie na twardej powierzchni.

Wyłączanie urządzenia

- Wyciągnąć wtyczkę z gniazda zasilającego.

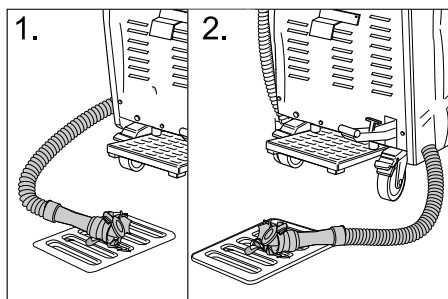

- Spuścić resztę płynu czyszczącego i poddać utylizacji..
- Spuścić brudną wodę i zutylizować ją.
- Oczyszczyć urządzenie wewnątrz i na zewnątrz. Spłukać zbiorniki czystą wodą.
- Odstawić urządzenie w pomieszczeniu wolnym od mrozu, na równym i czystym podłożu.
- Zablokować tylne koła.
- Blokady chodnika ruchomego / schodów ruchomych usunąć dopiero wtedy, gdy cały obszar roboczy jest znowu suchy. Przy mokrej powierzchni na chodniku / schodach ruchomych istnieje niebezpieczeństwo potknięcia się.

Czyszczenie i konserwacja

⚠ Niebezpieczeństwo

Niebezpieczeństwo zranienia! Przed jakimkolwiek pracami przy urządzeniu:

- Ustawić wyłącznik urządzenia w pozycji „0”.
- Wyciągnąć wtyczkę z gniazda zasilającego.
- Zablokować tylne koła.
- Spuścić resztę płynu czyszczącego i poddać utylizacji..
- Spuścić brudną wodę i zutylizować ją.

Czyszczenie urządzenia

⚠ Ostrzeżenie

Niebezpieczeństwo uszkodzenia! Nie spryskiwać urządzenia wodą oraz nie stosować żadnych agresywnych środków czyszczących.

- Wytrzeć urządzenie z zewnątrz szmatką nasyoną łagodnym roztworem czyszczącym.
- Wytrzeć wnętrze zbiornika wody brudnej.
- Oczyszczyć sito.

Terminy konserwacji

Przechylić urządzenie do pozycji konserwacyjnej

Aby móc przeprowadzić różne prace kontrolne i konserwacyjne, urządzenie do czyszczenia schodów ruchomych musi mieć dojsście od dołu.

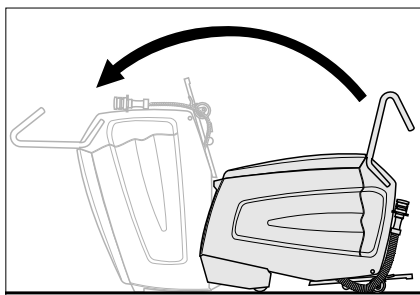

- Wraz z inną osobą przechylić urządzenie do przodu, aż stanie na przedniej powierzchni obudowy.

Codziennie przed użytkowaniem

- Skontrolować schemat spryskiwania dysz.
- Sprawdzić dysze ssące pod względem zanieczyszczenia.
- Sprawdzić funkcją wyłączania awaryjnego pedału.
Uruchomić pedał, ustawić przełącznik urządzenia na czyszczenie na sucho, urządzenie musi się włączyć. Zwolnić pedał, urządzenie musi się zatrzymać. Naprawy może przeprowadzać jedynie serwis obsługi.
- Sprawdzić blokowanie tylnych kół.
Naprawy może przeprowadzać jedynie serwis obsługi.
- Skontrolować pod względem zużycia: Szczotki walca, Szczotki podbieracza, grzebienie, szyna prowadząca, węże, stopery i przednie koła. Stopery i przednie koła zlecić w razie potrzeby do wymiany tylko przez serwis.
- Skontrolować przewód zasilający i wtyczkę pod kątem uszkodzeń. Wymianę może przeprowadzić tylko serwis albo fachowiec elektryk.

Po 100 godzinach roboczych

- Sprawdzić wszystkie elementy mocujące pod względem ich osadzenia.
- Skontrolować naprężenie i zużycie pasów napędu (serwis).

Prace konserwacyjne

Czyszczenie sita

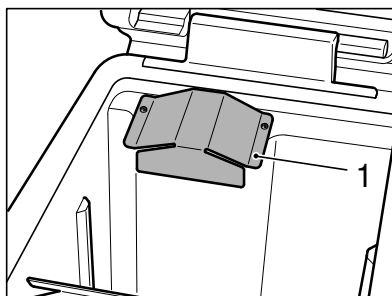

- Odkręcić pokrywę blaszaną przy użyciu klucza wewnętrznego sześciokątnego (torx).

Wskazówka

Klucz wewnętrzny sześciokątny (torx) znajduje się w uchwycie węża spustowego brudnej wody.

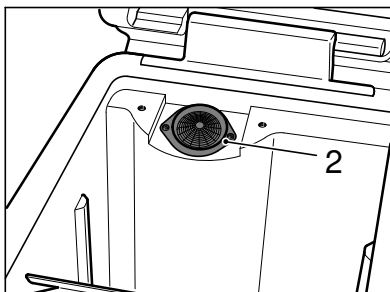

- Oczyszczyć sito.
- Przykręcić pokrywę blaszaną.

Wymiana szczotek walcowych, szczotek zbierających

- Wykręcić wszystkie 4 śruby i zdjąć nasadkę łożyskową.

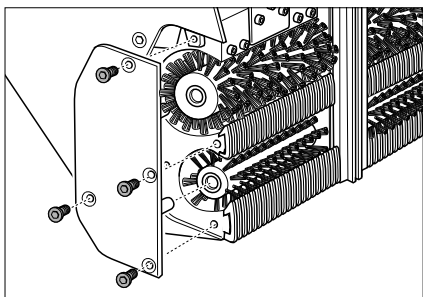

- Wyjąć szczotki walcowe (wielkie) i szczotki zbierające (małe) i zastąpić je (zwrócić uwagę na podbieracze sześciokątne szczotek!)
Przy tej czynności również skontrolować grzebienie i dysze ssące i w razie potrzeby wymienić albo wyczyścić je.

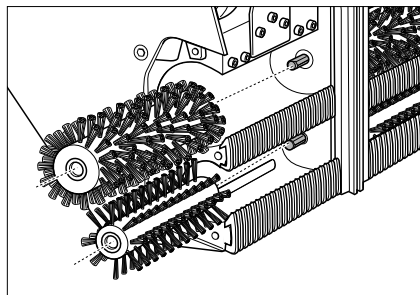

Wymiana grzebieni

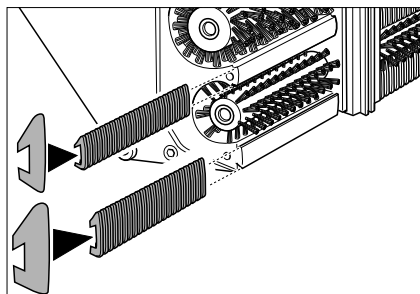

- Wyjąć i wymienić grzebień. W tym celu nasunąć grzebień wlotowy na wąską, a grzebień wylotowy na szynę szeroką.

Wyczyścić dysze ssące

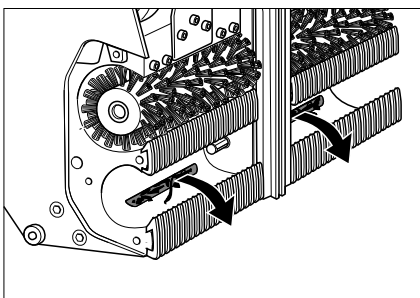

- Wyjąć zanieczyszczenia z dysz ssących, nie wciskać do środka.

Wymiana szyny prowadzącej

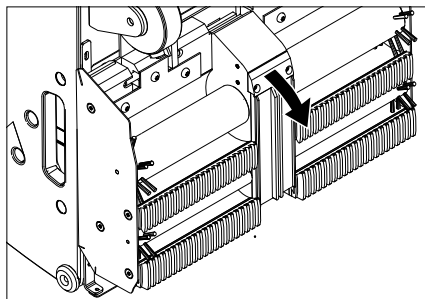

- Poluzować śruby mocujące uchwyty szyny prowadzącej.
- Wymontować szynę prowadzącą.
- Montaż szyny prowadzącej w odwrotnej kolejności. Zważyć na mocne osadzenie.

Skontrolować dysze i filtry do płynu czyszczącego.

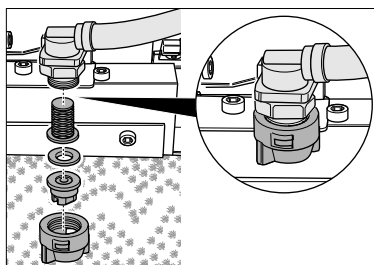

- Poluzować nakrętkę kołpakową. Wyjąć dyszę, podkładkę uszczelniającą i sito.
- Wyczyścić dyszę i wstawić nową dyszę na nakrętkę kołpakową.
- Wstawić podkładkę uszczelniającą i sito oraz dokręcić ręką nakrętkę kołpakową.

Wymiana ochroniacza

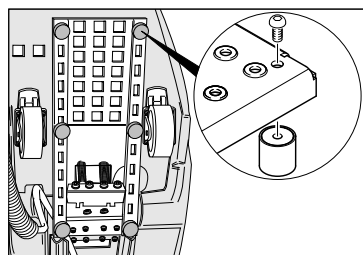

- Wykręcić ochroniacz przy użyciu śrubokręta i wymienić.

Transport

⚠ Niebezpieczeństwo

Niebezpieczeństwo zranienia! Nie poruszać się po wzniesieniach ponad 5°. Nigdy nie poruszać urządzenia na chodnikach / schodach ruchomych.

Uwaga

Niebezpieczeństwo zranienia i uszkodzenia! Zwrócić uwagę na ciężar urządzenia w czasie transportu.

- Zablokować tylne koła.
- Przymocować urządzenie pasami mocującymi lub linami przed ślizganiem się.

Przechowywanie

Uwaga

Niebezpieczeństwo zranienia i uszkodzenia! Zwrócić uwagę na ciężar urządzenia przy jego przechowywaniu.

Urządzenie może być przechowywane jedynie w pomieszczeniach wewnętrznych.

Usuwanie usterek

⚠ **Niebezpieczeństwo**

Niebezpieczeństwo zranienia! Przed jakimkolwiek pracami przy urządzeniu:

- Ustawić wyłącznik urządzenia w pozycji „0”.
- Wyciągnąć wtyczkę z gniazda zasilającego.

- Zablokować tylne koła.
- Spuścić resztę płynu czyszczącego i poddać utylizacji..
- Spuścić brudną wodę i zutylizować ją.

Usterka	Usuwanie usterek
Silnik/Pompa się nie uruchamia albo w czasie pracy nagle się zatrzymuje.	Opróżnić zbiornik brudnej wody, który jest pełen. Nacisnąć na pedał.
Świeci się kontrolka „Pełen zbiornik brudnej wody”.	Opróżnić zbiornik brudnej wody, który jest pełen.
Nie osiągnięto ciśnienia roboczego wynoszącego przynajmniej 3 bar.	Jeżeli zbiornik na czystą wodę jest pusty, napelnić go (35 litrów). Skontrolować system przewodów pod kątem szczelności. W razie konieczności wezwać serwis do uszczelniania. Sprawdzić dyszę. Wezwać serwis do czyszczenia pompy.
Wyczyszczone powierzchnie do stąpania są zbyt mokre.	Sprawdzić, czy grzebienie nie są zużyte, w razie konieczności wymienić. Sprawdzić uszczelkę pokrywy zbiornika brudnej wody pod względem uszkodzeń, a w razie konieczności wymienić. Sprawdzić, czy szczotki zbierające nie są zużyte, w razie konieczności wymienić. Sprawdzić dysze ssące i węże ssące, czy nie są zapchane, w razie konieczności wyczyścić. Sprawdzić, czy pokrywa zbiornika brudnej wody jest w pełni zamknięta. Sprawdzić, czy zamontowano właściwe grzebienie.
Czyszczone powierzchnie do stąpania nie są czyste.	Skontrolować dysze do płynu czyszczącego czy nie są zapchane, w razie konieczności wyczyścić albo wymienić. Sprawdzić uszczelkę pokrywy zbiornika brudnej wody pod względem uszkodzeń, a w razie konieczności wymienić. Sprawdzić, czy szczotki walcowe i szczotki zbierające nie są zużyte, w razie konieczności wymienić. Sprawdzić środki czyszczące. Sprawdzić stężenie rozcieńczonego środka czyszczącego. Sprawdzić, czy szczotki zbierające nie są zużyte, w razie konieczności wymienić. Sprawdzić, czy pokrywa zbiornika brudnej wody jest w pełni zamknięta. Sprawdzić, czy zamontowano właściwe grzebienie.
Świeci się kontrolka „Przeciążenie silnika szczotek”.	Ustawić przełącznik urządzenia na „0”, a potem przekręcić do żądanej pozycji roboczej. Jeżeli usterka wystąpi częściej, wezwać serwis. Zdjąć taśmy lub liny ze szczotek.

Dane techniczne

Parametry robocze		
Napięcie znamionowe	V	220-240
Częstotliwość	Hz	50/60
Napięcie sterownicze	V	12
Moc znamionowa (maks.)	W	1400
Moc silnika ssącego	W	800
Moc silnika szczotek	W	600
Klasa ochrony		IPX4
Ciśnienie tłoczenia	bar	3-4
Zużycie wody	l/h	25-50
Prędkość obrotowa szczotki walcowej	1/min	870
Prędkość obrotowa szczotki zbierającej	1/min	1090
Wymiary i ciężar		
Szerokość robocza	mm	470
szerokość	mm	480
Długość	mm	1150
Wysokość z uchwytem do prowadzenia	mm	1050
Wysokość bez uchwytu do prowadzenia	mm	760
Pojemność zbiornika czystej/brudnej wody	l	35/35
Ciężar w czasie transportu	kg	ca. 90
Dopuszczalny ciężar całkowity	kg	ca. 125
Wartości określone zgodnie z EN 60335-2-72		
Łączna wartość wibracji	m/s ²	0,3
Niepełność pomiaru K	m/s ²	0,2
Poziom ciśnienie akustycznego L _{pA}	dB(A)	<75
Niepełność pomiaru K _{pA}	dB(A)	2
Poziom mocy akustycznej L _{WA} + Niepełność pomiaru K _{WA}	dB(A)	90

Gwarancja

W każdym kraju obowiązują warunki gwarancji określone przez odpowiedniego lokalnego dystrybutora. Ewentualne usterki urządzenia usuwane są w okresie gwarancji bezpłatnie, o ile spowodowane są błędem materiałowym lub produkcyjnym. W sprawach napraw gwarancyjnych prosimy kierować się z dowodem zakupu do dystrybutora lub do autoryzowanego punktu serwisowego.

Deklaracja zgodności UE

Niniejszym oświadczamy, że określone poniżej urządzenie odpowiada pod względem koncepcji, konstrukcji oraz wprowadzonej przez nas do handlu wersji obowiązującym wymogom dyrektyw UE dotyczącym wymagań w zakresie bezpieczeństwa i zdrowia. Wszelkie nie uzgodnione z nami modyfikacje urządzenia powodują utratę ważności tego oświadczenia.

Produkt: Środek do czyszczenia
schodów ruchomych
Typ: 1.310-xxx

Obowiązujące dyrektywy WE
2006/42/WE (+2009/127/WE)
2004/108/WE

Zastosowane normy zharmonizowane
EN 55014-1: 2006+A1: 2009+A2: 2011
EN 55014-2: 1997+A1: 2001+A2: 2008
EN 60335-1
EN 60335-2-72
EN 61000-3-2: 2006+A1: 2009+A2: 2009
EN 61000-3-3: 2008
EN 62233: 2008

Zastosowane normy krajowe
-

Z upoważnienia zarządu przedsiębiorstwa.

H. Jenner
CEO

S. Reiser
Head of Approbation

Pełnomocnik dokumentacji:
S. Reiser

Alfred Kärcher GmbH & Co. KG
Alfred-Kärcher-Str. 28 - 40
71364 Winnenden (Germany)
tel.: +49 7195 14-0
faks: +49 7195 14-2212

Winnenden, 2014/01/01

Wyposażenie dodatkowe i części zamienne

Niebezpieczeństwo

Niebezpieczeństwo zranienia i porażenia prądem! Do naprawy urządzenia uprawniony jest tylko autoryzowany serwis.

- Stosować wyłącznie wyposażenie dodatkowe i części zamienne dopuszczone przez producenta. Oryginalne wyposażenie i oryginalne części zamienne gwarantują bezpieczną i bezusterkową pracę urządzenia.
- Wybór najczęściej potrzebnych części zamiennych znajduje się na końcu instrukcji obsługi.
- Dalsze informacje o częściach zamiennych dostępne na stronie internetowej www.kaercher.com w dziale Serwis.

Akcesoria

Akcesoria	Typ	Nr części	Opis	
Szczotki walcowe, miękkie (standardowe)		5.762-266.0	Szczotki walcowe do czyszczenia rutynowego (urządzenie potrzebuje 2 sztuki).	
Szczotki walcowe, twarde		5.762-267.0	Szczotki walcowe do czyszczenia podstawowego, do znacznych zabrudzeń (urządzenie potrzebuje 2 sztuki).	
Szczotki zbierające		5.762-268.0	Do wsparcia transportu brudnej wody z chodnika / schodów ruchomych do dysz ssących (urządzenie potrzebuje 2 sztuki).	
Grzebień wlotowy, niebieskie	Kone	6.369-509.0	Grzebień do dopasowania urządzenia do danego modelu chodnika / schodów ruchomych (zestaw z 2 sztukami).	
Grzebień wylotowy, niebieskie	Kone	6.369-519.0		
Grzebień wlotowy, czarne	OTIS	6.369-510.0		
Grzebień wylotowy, czarne	OTIS	6.369-520.0		
Grzebień wlotowy, zielone	Schindler	6.369-511.0		
Grzebień wylotowy, zielone	Schindler	6.369-521.0		
Grzebień wlotowy, białe	CNIM	6.369-512.0		
Grzebień wylotowy, białe	CNIM	6.369-522.0		
Zgarniaki do rowków	Kone und Schindler	6.369-507.0		Do czyszczenia ręcznego wstępnego (usuwanie kamieni, gumy do żucia i innych trwałych zabrudzeń).
	OTIS und Thyssen	6.369-508.0		
Set Handpads	Kone	6.369-513.0	Do ręcznego czyszczenia powierzchni czołowej stopni (zestaw z 5 zielonymi padami).	
	OTIS	6.369-514.0		
	Schindler	6.369-515.0		
	Thyssen	6.369-516.0		
Środek czyszczący	RM 758		Do czyszczenia maszynowego.	
Środek czyszczący	RM 759		Do czyszczenia podstawowego (30 kg). Do ręcznego czyszczenia mocno zabrudzonych miejsc.	



Pred prvým použitím vášho zariadenia si prečítajte tento pôvodný návod na použitie, konajte podľa neho a uschovajte ho pre neskoršie použitie alebo pre ďalšieho majiteľa zariadenia.

Obsah

Bezpečnostné pokyny	SK . . . 1
Funkcia	SK . . . 1
Používanie výrobku v súlade s jeho určením	SK . . . 1
Ochrana životného prostredia	SK . . . 2
Ovládacie a funkčné prvky .	SK . . . 3
Pred uvedením do prevádzky	SK . . . 4
Uvedenie do prevádzky . . .	SK . . . 4
Prevádzka	SK . . . 5
Vyradenie z prevádzky . . .	SK . . . 7
Starostlivosť a údržba	SK . . . 8
Transport	SK . . 10
Uskladnenie	SK . . 10
Pomoc pri poruchách	SK . . 11
Technické údaje	SK . . 12
Záruka	SK . . 12
Vyhlásenie o zhode s normami EÚ	SK . . 13
Príslušenstvo a náhradné diely	SK . . 13

Bezpečnostné pokyny

Pre prevádzkovateľa:

Zabezpečte, aby sa všetci používatelia tohto zariadenia oboznámili s obsahom tohto návodu na obsluhu ako aj s národnými predpismi pre bezpečnosť práce. Používatelia musia byť odborne zaškolení v obsluhu zariadenia.

Pre používateľa:

Pred prvým použitím zariadenia si prečítajte tento návod na obsluhu a rešpektujte priloženú brožúru Bezpečnostné pokyny pre čistiace zariadenia pomocou kief a zariadenia extrakcie rozprašovania č. 5.956-251.0 a podľa toho aj jednajte.

Bezpečnostné prvky

Bezpečnostné zariadenia slúžia na ochranu používateľa. Nesmú sa vyradovať z prevádzky a ich funkciu nemožno obísť.

Nožný pedál

Prístroj sa dá spustiť iba vtedy, ak je nožný pedál stlačený úplne dole. Po uvoľnení nožného pedálu sa stroj zastaví.

Funkcia



Z pevne stojaceho čističa pohyblivých schodov sa nanáša čistiaca kvapalina (z nádoby na čerstvú vodu) na bežiaci chodník/pohyblivé schody. Valcové kefy kefujú pritom čistiacu kvapalinu v protismere chodu do drážok pohyblivého chodníka/pohyblivých schodov. V rovnakom pracovnom procese sa nasáva znečistená čistiaca kvapalina pomocou zachytávacích kefiiek do nádoby na znečistenú vodu prístroja.

Používanie výrobku v súlade s jeho určením

Používajte tento stroj výhradne podľa údajov v tomto návode na obsluhu.

- Zariadenie sa nesmie používať na čistenie nástupných plôch pohyblivých chodníkov a schodísk.
- Smer pohybu čisteného zariadenia musí byť nastavený tak, aby sa pohyblivý chodník alebo schodište pohybovalo smerom od zariadenia.
- Na čistenie pohyblivých schodísk sa smie zariadenie používať len na spodnom konci pohyblivého schodišťa.
- Zariadenie sa smie vybaviť len originálnym príslušenstvom a originálnymi náhradnými dielmi.

Ochrana životného prostredia

	<p>Obalové materiály sú recyklovateľné. Obalové materiály láskavo nevyhadzujte do komunálneho odpadu, ale odovzdajte ich do zberne druhotných surovín.</p>
	<p>Vyradené prístroje obsahujú hodnotné recyklovateľné látky, ktoré by sa mali opäť zužitkovať. Do životného prostredia sa nesmú dostať batérie, olej a iné podobné látky. Staré zariadenia preto láskavo odovzdajte do vhodnej zberne odpadových surovín.</p>

Ovládacie a funkčné prvky

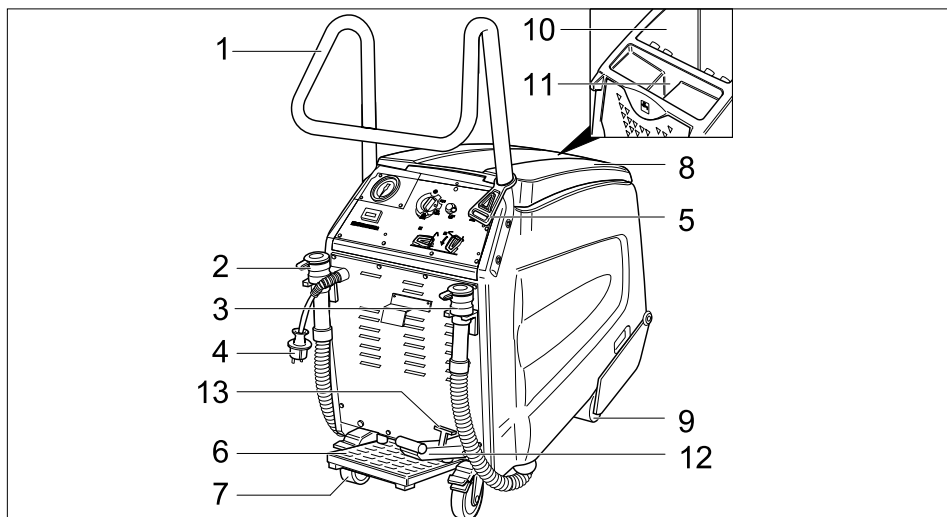

- | | |
|--------------------------------------|---|
| 1 Posuvná rukoväť | 8 Kryt nádrže znečistenej vody |
| 2 Vypúšťacia hadica čistej vody | 9 Predné kolieska |
| 3 Vypúšťacia hadica znečistenej vody | 10 Nádrž znečistenej vody |
| 4 Sieťová zástrčka | 11 Plniaci otvor nádrže na čistú vodu |
| 5 Háky na uvoľnenie ťahu | 12 Pedál na spustenie/zdvíhanie s kefkami |
| 6 Nožný pedál | 13 Páčka na zablokovanie hlavy s kefkami |
| 7 Zadné kolieska s aretačnou pákou | |

Ovládací panel

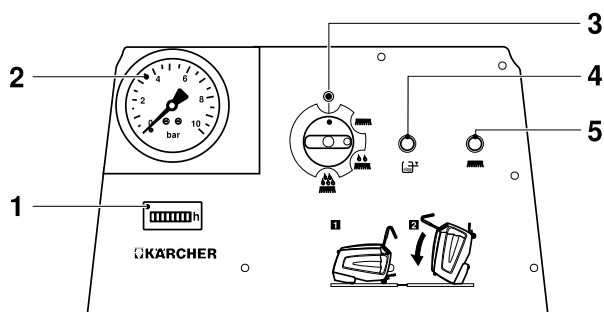

- | | |
|---|---|
| 1 Počítadlo prevádzkových hodín | 5 Kontrolka "Preťaženia motora s kefkami" |
| 2 Zobrazenie tlaku čerpadla | |
| 3 Vypínač prístroja | |
| 4 Kontrolka "Nádrž na znečistenú vodu plná" | |

Pred uvedením do prevádzky

- Odstráňte obal až po drevenú paletu.

Montáž posuvného ramena

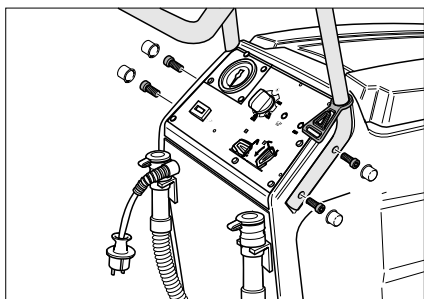

- Nasadíte posuvnú rukoväť do výrezov na prístroji.
- Upevníte posuvnú rukoväť pomocou 4 priložených skrutiek.
- Upevníte kryty.
- Zaveste hák uvoľnenia ťahu na posuvnú rukoväť.

Vyloženie

- Zabrzdíte zadné kolesá, odstráňte drevené klíny na zablokovanie kolies.
- Štyri označené podlahové dosky palety sú upevnené pomocou skrutiek. Odskrutkujte tieto dosky.

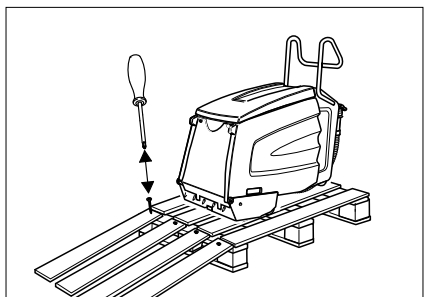

- Položte dosky na hranu palety. Položte dosky na hranu palety tak, aby ležali pred kolesami stroja. Upevnite dosky pomocou skrutiek.
- Zariadenie pomaly zosušite z rampy.

Odstráňte ochranný prostriedok proti mrazu

Upozornenie

Počas výroby bol prístroj vypláchnutý ochranným prostriedkom proti mrazu. Pred prvým uvedením do prevádzky sa musí odstrániť ochranný prostriedok proti mrazu.

- Nádrž na čistú vodu naplňte asi 10 litrami čerstvej vody.
- Stlačte nožný pedál.
- Nastavte vypínač prístroja na základné čistenie.
- Nechajte prístroj v prevádzke tak dlho, kým neklesne tlak na manometri.

Uvedenie do prevádzky

Príprava pohyblivého chodníka alebo schodišťa

⚠ Nebezpečenstvo

Nebezpečenstvo zranenia! Prístroj môže zostať visieť a byť strhnutý pohyblivým chodníkom/pohyblivými schodmi. Stúpacie plochy a drážkovaný profil musíte pred čistením skontrolovať na deformácie a odstrániť prilepené predmety. Pre núdzový prípad zabezpečte, aby ste vedeli, kde sa nachádza núdzový vypínač pohyblivého chodníka/ schodišťa.

- Zablokujte celoplošne pohyblivý chodník/ schodište počas čistenia a kým sú stúpacie plochy ešte vlhké.
- Zapnite pohyblivý chodník alebo schodište.
- Zabezpečte, aby pohyb pohyblivého chodníka alebo schodišťa smeroval od zariadenia.

Príprava prístroja

- Skontrolujte, či sú dimenzované hrebene a vodiace lišty prístroja na fabrikát pohyblivého chodníka/schodišťa. V prípade potreby vymeňte hrebene a vodiace lišty.

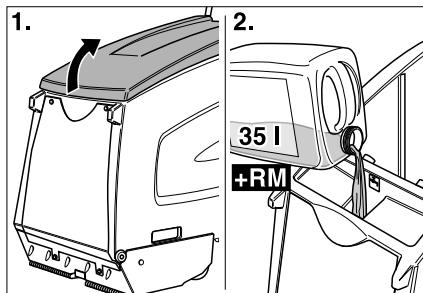

- Otvorte veko nádrže na čistú vodu.
→ Naplniť čistú vodu.

⚠ **Pozor**

Nebezpečenstvo poškodenia. Používajte len odporúčaný čistiaci prostriedok. Za iné čistiace prostriedky nesie prevádzkovateľ zvýšené riziko, pokiaľ ide o prevádzkovú bezpečnosť a nebezpečenstvo poranenia. Používajte len čistiace prostriedky, ktoré neobsahujú rozpúšťadlá, kyselinu chlór vodíkovú a kyselinu fluórovodíkovú.

Dodržiňte bezpečnostné pokyny uvedené na čistiacich prostriedkoch.

Upozornenie

Nepoužívajte žiadne silne peniace čistiace prostriedky.

- Naplňte čistiacim prostriedkom
→ Uzavrte veko nádrže na čistú vodu.
→ Zariadením prejdite pred podložku pohyblivého chodníka alebo schodišťa.

Prevádzka

⚠ **Nebezpečenstvo**

Nebezpečenstvo poranenia!

- Prístroj nepoužívajte na sklonených plochách.
- Na nožné pedály stúpajte vždy len jednou nohou. Druhá noha musí zostať stát' pevne a bezpečne na podlahe.
- Posuvné rameno držte vždy najmenej jednou rukou.
- Voľné kusy odevu alebo ozdoby sa môžu zachytiť do pohyblivých dielov pohyblivého chodníka alebo schodišťa. Preto ozdoby odložte, noste priliehajúci odev a ochranné rukavice.

Druhy čistenia

Doba čistenia závisí od stupňa znečistenia a rozdeľuje sa na tri druhy čistenia:

Suché vysávanie



Suché čistenie už vyčistených pohyblivých chodníkov/schodišť.

Udržiavacie čistenie



Čistenie ľahko znečistených pohyblivých chodníkov/schodišť (spravidla v krátkych, pravidelných intervaloch). Pri tomto nastavení pracuje prístroj so zníženým množstvom vody. Vodné čerpadlo vykonáva takty.

Základné čistenie



Čistenie silno znečistených pohyblivých chodníkov/schodišť (spravidla vtedy, ak sa dlhšiu dobu nečistili). Mimoriadne silno znečistené oblasti by sa mali vopred manuálne vyčistiť.

Pokyny

- Pozametajte najskôr ručne hrubú, voľnú nečistotu.
- Odstráňte pevné predmety (napr. kamienky) z drážok stúpacjej plochy.
- Vyčistite u pohyblivých schodísk ručne predné plochy schodíkov.
- Vyčistite stúpacie plochy v prekrývajúcich sa dráhach. Vysuňte k tomu prístroj z pracovnej polohy a posuňte ho nabok.
- Pozorujte počas čistenia stúpacie plochy. Môžu byť vlhké, ale nie mokré. Nemôže tu zostať žiadna pena.
- Vyčistite najskôr na mokro (s čistiacou kvapalinou), potom na sucho (vypínač prístroja do polohy Suché vysávanie).
- Potom vykonajte čistenie čistou vodou, aby ste odstránili zvyšky čistiacej kvapaliny.

Režim prevádzky Čistenie

⚠ Nebezpečenstvo

Nebezpečie poranenia a zasiahnutia elektrickým prúdom! Predlžovací kábel vždy uložte tak, aby sa nemohol zaseknúť alebo zachytiť a aby nepredstavoval nebezpečie podknutia.

→ Zastrčte sieťovú zástrčku.

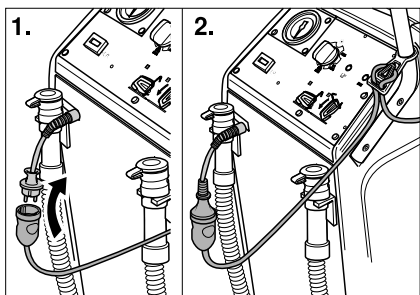

1. Zaveste koniec predlžovacieho kábla na hák uvoľnenia ťahu.
2. Zablokujte zadné kolesá.

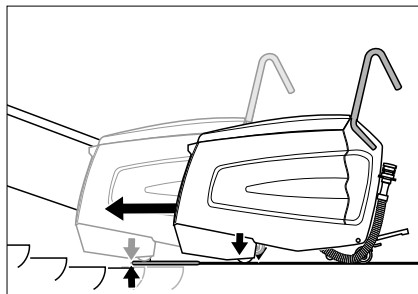

- Nasuňte prístroj na stojan tak, aby sa predné kolesá nedotýkali prvej stúpacjej plochy bežiacieho pohyblivého chodníka/bežiacich schodov.
- Stlačte pedál na spúšťanie hlavy s kefkami. Hlava s kefkami sa spustí a páčka na zablokovanie zaklapne.

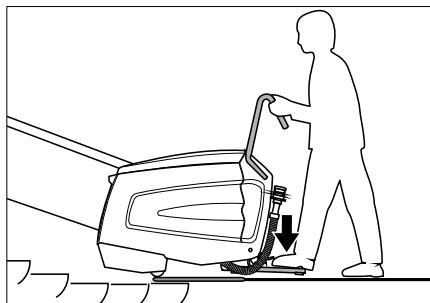

- Stlačte nožný pedál jednou nohou a posúvajte prístroj bočne sem a tam. Prístroj sa nastaví do drážok stúpacích plôch, potom budete počuť hluk

⚠ Nebezpečenstvo

Nebezpečenstvo zranenia! Prístroj sa nesmie posunúť ďalej, než je uvedené dole, na pohyblivé schody. V opačnom prípade hrozí nebezpečenstvo, že bude prístroj strhnutý pohyblivými schodmi. Pri vzniku nebezpečenstva ihneď stlačiť núdzový vypínač na pohyblivých schodoch.

Čistiaca hlava musí plocho priliehať na pohyblivé schody.

- Prepnite vypínač prístroja do polohy Udržať / Základné čistenie alebo Základné čistenie.

Prístroj sa spustí.

Upozornenie

Prí plnej nádobe na nečistotu sa prístroj vypne. Na opätovné spustenie do prevádzky vyprázdnite nádobu na nečistotu a prepnite vypínač prístroja krátko do polohy "0".

→ Vykonávajúce čistenie tak dlho, kým nevykoná pohyblivý chodník/schody 1 až 2 obehy. Potom presuňte prístroj nabok a spustíte nový čistiaci proces.

Presuňte bočne prístroj

- Nastavte vypínač prístroja do polohy Suché vysávanie. Suché vysávanie sa aktivuje.
- Nechajte klesnúť tlak čerpadla na 0 bar.
- Vypínač zariadenia nastavte na "0".
- Uvoľnite nožný pedál.
- Stlačte pedál na zdvíhanie hlavy s kefkami. Hlava s kefkami sa zdvihne.
- Presuňte bočne prístroj.
- Stlačte pedál na spúšťanie hlavy s kefkami. Hlava s kefkami sa spustí a páčka na zablokovanie zaklapne.
- Stlačte pedál a vycentrujte prístroj do drážok stúpacích plôch.
- Prepnite vypínač prístroja do polohy Udržiavacie čistenie alebo Základné čistenie.
- Potom vykonajte čistenie čistou vodou, aby ste odstránili zvyšky čistiacej kvapaliny.

⚠ Nebezpečenstvo

Nebezpečenstvo zranenia! Na doplnenie čistiacej kvapaliny vysuňte prístroj vždy z pracovnej polohy.

Vyradenie z prevádzky

Čistenie ukončíte

- Nastavte vypínač prístroja do polohy Suché vysávanie. Suché vysávanie sa aktivuje.
- Nechajte klesnúť tlak čerpadla na 0 bar.
- Vypínač zariadenia nastavte na "0".
- Uvoľnite nožný pedál.
- Stlačte páčku a pedál na zdvihnutie hlavy s kefkami. Hlava s kefkami sa zdvihne.
- Uvoľnite zadné kolesá.
- Vysúvajte prístroj z pracovnej polohy a stojana, kým nebude stáť na pevnej zemi.

Vypnutie prístroja

- Vytiahnite sieťovú zástrčku.

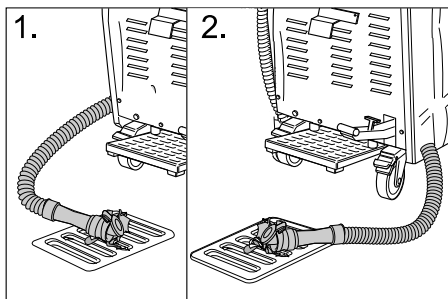

- Vypustite a zlikvidujte zvyšnú čistiacu kvapalinu.
- Vypustite a zlikvidujte znečistenú vodu.
- Prístroj vyčistíte zvnútra i zvonka. Nádrže vypláchnite čistou vodou.
- Uskladnite prístroj iba v miestnosti chránenej pred mrazom na rovnej, čistej podlahe.
- Zablokujte zadné kolesá.
- Odstráňte zablokovanie pohyblivého chodníka/schodov až vtedy, keď je kompletná pracovná oblasť opäť suchá. Pri mokrej ploche pohyblivého chodníka/schodov hrozí nebezpečenstvo úrazu spôsobené poklznutím.

Starostlivosť a údržba

⚠ **Nebezpečenstvo**

Nebezpečenstvo zranenia! Pred začatím všetkých prác na prístroji:

- Vypínač zariadenia nastavte na "0".
- Vytiahnite sieťovú zástrčku.
- Zablokujte zadné kolesá.
- Vypustíte a zlikvidujete zvyšnú čistiacu kvapalinu.
- Vypustíte a zlikvidujete znečistenú vodu.

Čistenie zariadenia

⚠ **Pozor**

Nebezpečenstvo poškodenia! Zariadenie neostrekujte vodou a nepoužívajte žiadne agresívne čistiace prostriedky.

- Stroj zvonka očistite pomocou vlhkej handry namočenej do mierneho umývacieho roztoku.
- Poutierajte zvnútra nádobu na znečistenú vodu.
- Vyčistite filtračné sitko.

Intervaly údržby

Vyklopte prístroj do údržbárskej polohy

Aby ste mohli vykonať rôzne kontrolné a údržbárske činnosti, musí byť čistič pohyblivých schodov prístupný zo svojej dolnej strany.

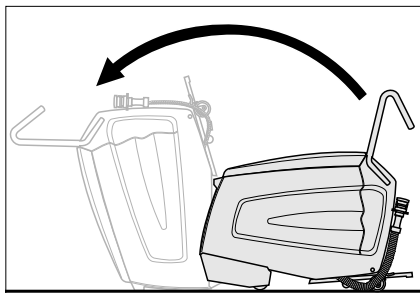

- Vyklápajte prístroj spolu s pomocníkom dopredu, kým sa nebude nachádzať na prednej ploche telesa.

Denne pred použitím

- Skontrolujte rozstrek trysiek.
 - Skontrolujte znečistenie vysávacích hubíc.
 - Skontrolujte funkčnosť núdzového vypínania nožného pedála.
Stlačte nožný pedál, nastavte vypínač prístroja do polohy Suché vysávanie, prístroj musí bežať. Po uvoľnení nožného pedálu sa musí stroj zastaviť.
Nechajte vykonať opravy iba zákazníkemu servisu.
 - Skontrolujte zablokovanie zadných kolies.
Nechajte vykonať opravy iba zákazníkemu servisu.
 - Skontrolujte na opotrebenie: valcové kefy, zachytávacie kefy, hrebene, vodiace lišty, hadice, brzdy a predné kolesá. Nechajte v prípade potreby vymeniť brzdy a predné kolesá zákazníkemu servisu.
 - Skontrolujte kábel a zástrčku elektrickej siete, či nie sú poškodené alebo porušené. Výmenu nechajte previesť zákazníkemu servisu alebo odbornému elektrikárovi.
- Po 100 prevádzkových hodinách**
- Skontrolujte riadne upevnenie všetkých upevňovacích dielov.
 - Dajte skontrolovať napnutie a opotrebovanie hnacieho remeňa (zákaznícky servis).

Údržbárske práce

Vyčistíte vláknové sito

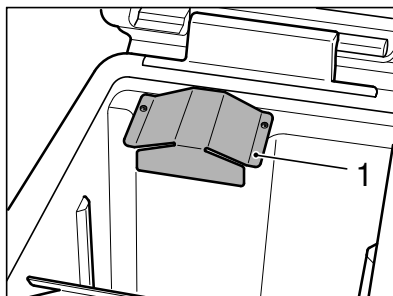

- Odskrutkujte kryt plechu pomocou vnútorného šesťhranného okrúhleho kľúča (Torx).

Upozornenie

Vnútorý šesťhranný okrúhly kľúč (Torx) sa nachádza v držiaku vypúšťacej hadice na znečistenú vodu.

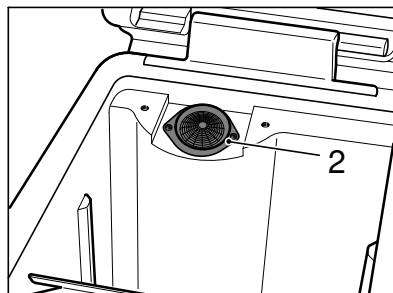

- Vyčistíte filtračné sito.
- Odskrutkujte kryt plechu.

Vymeňte valcové kefy a zachytávacie kefy

- Vyskrutkujte všetky 4 skrutky a odstráňte kryt ložísk.

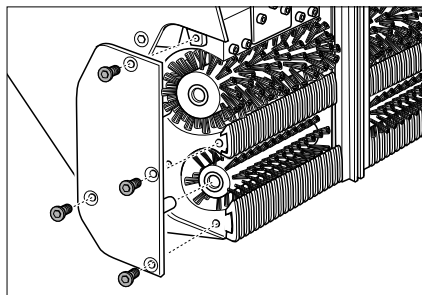

- Vytiahnite valcové kefy (veľké) a zachytávacie kefy (malé) a vymeňte ich (Dávajte pozor na šesťhranné upevnenia kefiek!).

Skontrolujte tiež pri tomto pracovnom kroku hrebene a nasávacie hubice a v prípade potreby ich vymeňte.

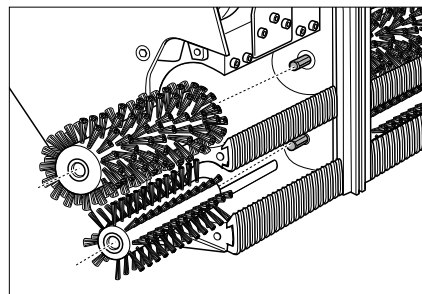

Výmena hrebeňov

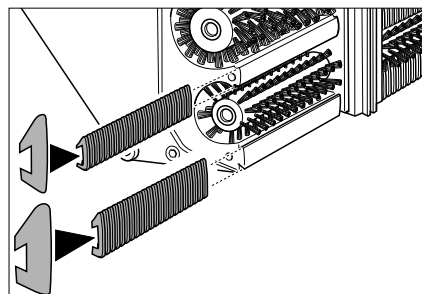

- Vytiahnite a vymeňte hrebene. Nasuňte k tomu vstupné hrebene na úzku lištu, výstupné hrebene na širokú lištu.

Vyčistite nasávacie hubice

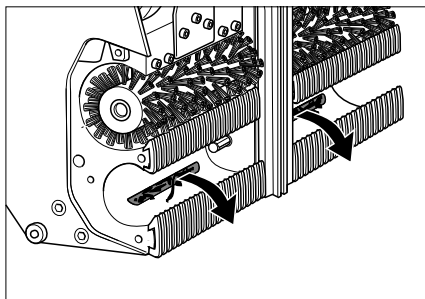

- Vytiahnite z nasávacích hubíc nečistoty, nezatláčajte ich.

Vymeňte vodiace lišty

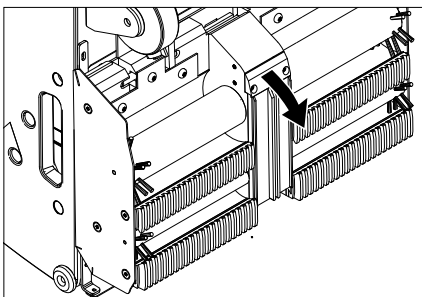

- Uvoľnite upevňovacie skrutky držiaka pre vodiacu lištu.
- Demontujte vodiacu lištu.
- Montáž novej vodiacej lišty vykonajte v opačnom poradí. Dbajte na riadne upevnenie.

Skontrolujte hubice a filtre pre čistiacu kvapalinu.

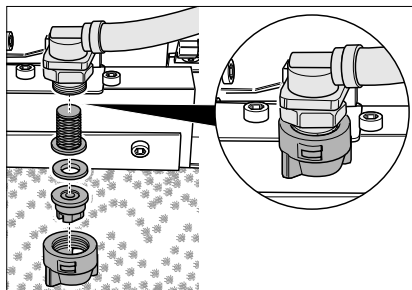

- Uvoľnite prevlečnú maticu. Odstráňte hubicu, tesniacu podložku a sitko.

- Vyčistite hubicu alebo nasadíte novú hubicu do prírubovej matice.
- Nasadíte tesniacu podložku a sitko a utiahnite ručne prírubovú maticu.

Vymeňte chránič

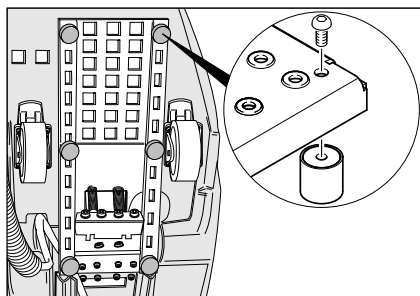

- Odskrutkujte chránič pomocou skrutkovača a vymeňte ho.

Transport

⚠ Nebezpečenstvo

Nebezpečenstvo zranenia! Neschádzajte po svahoch nad 5°. Neprepravujte prístroj nikdy na pohyblivých schodoch/chodníkoch.

Pozor

Nebezpečenstvo zranenia a poškodenia! Pri prepravovaní zariadenia zohľadnite jeho hmotnosť.

- Zablokujte zadné kolesá.
- Zabezpečte prístroj napínacími popruhmi a lanami proti skĺznutiu.

Uskladnenie

Pozor

Nebezpečenstvo zranenia a poškodenia! Pri uskladnení zariadenia zohľadnite jeho hmotnosť.

Toto zariadenie sa smie uschovávať len vo vnútri.

Pomoc pri poruchách

⚠ **Nebezpečenstvo**

Nebezpečenstvo zranenia! Pred začatím všetkých prác na prístroji:

→ Vypínač zariadenia nastavte na "0".

→ Vytiahnite sieťovú zástrčku.

→ Zablokujte zadné kolesá.

→ Vypustite a zlikvidujte zvyšnú čistiacu kvapalinu.

→ Vypustite a zlikvidujte znečistenú vodu.

Porucha	Odstránenie
Motor/Čerpadlo sa nespúšťa alebo sa samočinne vypína počas prevádzky.	<p>Vyprázdnite preplnenú nádrž na znečistenú vodu.</p> <p>Stlačte nožný pedál.</p>
Kontrolka "Nádrž na znečistenú vodu plná" svieti.	<p>Vyprázdnite preplnenú nádrž na znečistenú vodu.</p>
Nedosiahol sa pracovný tlak minimálne 3 bar.	<p>Ak je nádrž na čerstvú vodu prázdna, musí sa úplne naplniť (35 litrov).</p> <p>Skontrolujte tesnosť systému vedení. /Podľa potreby dajte utesniť zákazníckemu servisu.</p> <p>Skontrolujte hubice.</p> <p>Dajte vyčistiť čerpadlo zákazníckemu servisu.</p>
Vyčistené stúpacie plochy sú príliš mokré.	<p>Skontrolujte opotrebovanie hrebeňov, v prípade potreby ich vymeňte.</p> <p>Skontrolujte tesnenia krytu nádrže na odpadovú vodu na poškodenie, v prípade potreby vymeňte.</p> <p>Skontrolujte opotrebovanie zachytávacích kefiiek, v prípade potreby ich vymeňte.</p> <p>Skontrolujte vysávacie hubice a vysávacie hadice, či nie sú upchaté; v prípade potreby ich vyčistite.</p> <p>Skontrolujte, či je kryt nádrže na znečistenú vodu úplne uzavretý.</p> <p>Skontrolujte, či sú namontované správne remene.</p>
Vyčistené stúpacie plochy nie sú čisté.	<p>Skontrolujte čistiacu kvapalinu, či nie je upchatá, v prípade potreby ju vyčistite alebo vymeňte.</p> <p>Skontrolujte tesnenia krytu nádrže na odpadovú vodu na poškodenie, v prípade potreby vymeňte.</p> <p>Skontrolujte opotrebovanie valcových a zachytávacích kefiiek, v prípade potreby ich vymeňte.</p> <p>Skontrolujte čistiace prostriedky. Skontrolujte koncentráciu roztoku čistiaceho prostriedku.</p> <p>Skontrolujte opotrebovanie zachytávacích kefiiek, v prípade potreby ich vymeňte.</p> <p>Skontrolujte, či je kryt nádrže na znečistenú vodu úplne uzavretý.</p> <p>Skontrolujte, či sú namontované správne remene.</p>
Kontrolka "Preťaženia motora s kefkami" svieti.	<p>Prepnite vypínač prístroja do polohy "0", potom ho opäť otočte do požadovanej prevádzkovej polohy. Ak sa chyba vyskytuje častejšie, zavolajte zákaznícky servis.</p> <p>Z kefiiek odstráňte pásky alebo šnúry.</p>

Technické údaje

Výkonové parametre		
Menovité napätie	V	220-240
Frekvencia	Hz	50/60
Riadiace napätie	V	12
Menovitý výkon (max.)	W	1400
Výkon sacieho motora	W	800
Výkon motorov kief	W	600
Krytie		IPX4
Tlak čerpadla	bar	3-4
Spotreba vody	l/h	25-50
Otáčky valcovej kefy	1/min	870
Počet otáčok zachytávacej kefy	1/min	1090
Rozmery a hmotnosť		
Pracovná šírka	mm	470
Šírka	mm	480
Dĺžka	mm	1150
Výška s posuvnou rukoväťou	mm	1050
Výška bez posuvného ramena	mm	760
Objem nádrže čistej/znečistenej vody	l	35/35
Prepravná hmotnosť	kg	ca. 90
Prípustná celková hmotnosť	kg	ca. 125
Zistené hodnoty podľa EN 60335-2-72		
Celková hodnota vibrácií	m/s ²	0,3
Nebezpečnosť K	m/s ²	0,2
Hlučnosť L _{pA}	dB(A)	<75
Nebezpečnosť K _{pA}	dB(A)	2
Hlučnosť L _{WA} + nebezpečnosť K _{WA}	dB(A)	90

Záruka

V každej krajine platia záručné podmienky našej distribučnej organizácie. Prípadné poruchy spotrebiča odstránime počas záručnej lehoty bezplatne, ak sú ich príčinou chyby materiálu alebo výrobné chyby. Pri uplatňovaní záruky sa spolu s dokladom o kúpe zariadenia láskavo obráťte na predajcu alebo na najbližší autorizovaný zákaznícky servis.

Vyhlasenie o zhode s normami EÚ

Týmto vyhlasujeme, že ďalej označený stroj zodpovedá na základe jeho koncepcie a konštrukcie a takisto vyhotovenia, ktoré sme dodali, príslušným základným požiadavkám na bezpečnosť a ochranu zdravia uvedeným v smerniciach EÚ. Pri zmene stroja, ktorá nebola nami odsúhlasená, stráca toto prehlásenie svoju platnosť.

Výrobok: Čistič pohyblivých schodov
Typ: 1 310-xxx

Príslušné Smernice EÚ:
2006/42/ES (+2009/127/ES)
2004/108/ES

Uplatňované harmonizované normy:
EN 55014-1: 2006+A1: 2009+A2: 2011
EN 55014-2: 1997+A1: 2001+A2: 2008
EN 60335-1
EN 60335-2-72
EN 61000-3-2: 2006+A1: 2009+A2: 2009
EN 61000-3-3: 2008
EN 62233: 2008

Uplatňované národné normy:

-

Podpísaný jedná v poverení a s plnou mocou jednatelstva.

H. Jenner
CEO

S. Reiser
Head of Approbation

Osoba zodpovedná za dokumentáciu:
S. Reiser

Alfred Kärcher GmbH & Co. KG
Alfred-Kärcher-Str. 28 - 40
71364 Winnenden (Germany)
Tel: +49 7195 14-0
Fax: +49 7195 14-2212

Winnenden, 2014/01/01

Príslušenstvo a náhradné diely

⚠ Nebezpečenstvo

Nebezpečie poranenia a zasiahnutia elektrickým prúdom! Zariadenie smie opravovať iba autorizovaný zákaznický servis.

- Používať možno iba príslušenstvo a náhradné diely schválené výrobcom. Originálne príslušenstvo a originálne náhradné diely zaručujú bezpečnú a bezporuchovú prevádzku stroja.
- Výber najčastejšie potrebných náhradných dielov nájdete na konci prevádzkového návodu.
- Ďalšie informácie o náhradných dieloch získate na stránke www.kaercher.com v oblasti Servis.

Príslušenstvo

Príslušenstvo	Typ	Čís. dielu	Popis	
Valcové kefy, mäkké (štandard)		5.762-266.0	Valcová kefa na generálne upratovanie (zariadenie potrebuje 2 kusy).	
Valcové kefy, tvrdé		5.762-267.0	Valcová kefa na dôkladné vyčistenie pre silne priľnuté nečistoty (zariadenie potrebuje 2 kusy).	
Zachytávavie kefy		5.762-268.0	Na podporu prepravy znečistenej vody z pohyblivého chodníka/schodišťa k nasávacím hubiciam (prístroj potrebuje 2 kusy).	
Vstupné hrebene, modré	Kone	6.369-509.0	Hrebene na prispôsobenie prístroja príslušnému produktu pohyblivého chodníka/schodišťa (súprava 2 kusov).	
Výstupné hrebene, modré	Kone	6.369-519.0		
Vstupné hrebene, čierne	OTIS	6.369-510.0		
Výstupné hrebene, čierne	OTIS	6.369-520.0		
Vstupné hrebene, zelené	Schindler	6.369-511.0		
Výstupné hrebene, zelené	Schindler	6.369-521.0		
Vstupné hrebene, biele	CNIM	6.369-512.0		
Výstupné hrebene, bielke	CNIM	6.369-522.0		
Škriabance na drážkach	Kone Schindler	6.369-507.0		Na manuálne predbežné čistenie (odstránenie kamienkov, žuvačiek a iných pevne priľnutých nečistôt).
	OTIS Thyssen	6.369-508.0		
Súprava ručných kotúčov	Kone	6.369-513.0	Na manuálne čistenie prednej plochy schodov (súprava s 5 zelenými kotúčmi).	
	OTIS	6.369-514.0		
	Schindler	6.369-515.0		
	Thyssen	6.369-516.0		
čistiaci prostriedok	RM 758		Na strojové čistenie.	
čistiaci prostriedok	RM 759		Na základné čistenie (30 kg). Na manuálne čistenie silno znečistených miest.	



Перед першим застосуванням вашого пристрою прочитайте цю оригінальну інструкцію з експлуатації, після цього дійте відповідно неї та збережіть її для подальшого користування або для наступного власника.

Перелік

Правила безпеки.	UK . . . 1
Призначення	UK . . . 1
Правильне застосування	UK . . . 1
Захист навколишнього середовища.	UK . . . 2
Елементи управління і функціональні вузли.	UK . . . 3
Перед початком роботи	UK . . . 4
Введення в експлуатацію.	UK . . . 4
Експлуатація	UK . . . 5
Зняття з експлуатації	UK . . . 7
Догляд та технічне обслуговування.	UK . . . 8
Транспортування	UK . . 10
Зберігання.	UK . . 10
Допомога у випадку неполадок	UK . . 11
Технічні характеристики	UK . . 13
Гарантія	UK . . 13
Заява при відповідності Європейського співтовариства	UK . . 14
Приладдя й запасні деталі	UK . . 14

Правила безпеки

Для користувача:

Переконайтесь у тому, що всі користувачі ознайомлені зі змістом цього посібника з експлуатації, а також з національними приписаннями щодо безпеки експлуатації. Користувачі повинні бути кваліфіковано проінструктовані щодо обслуговування пристрою.

Для користувача:

Перед першим використанням прочитайте та дотримуйтесь цієї інструкції з експлуатації та брошури з

правил безпеки для м'яких щіткових та екстрагентних приладів № 5.956-251.0.

Захисні засоби

Устаткування техніки безпеки призначене для захисту користувачів, воно не повинно використовуватись за межами виробництва та не за призначенням.

Ножна педаль

Пристрій запускається тільки тоді, коли ножна педаль повністю натиснута вниз. Після відпускання ножиної педалі машина зупиняється.

Призначення

З нерухомим очищувачем ескалаторів на рухомі сходи/рухомий ескалатор наноситься рідина для чищення (з резервуару для чистої води). При цьому циліндрові щітки наносять рідину для чищення проти напрямку руху в канавки сходів/ескалаторів. Так само забруднена рідина для чищення всмоктується за допомогою приймальних щіток в резервуар для брудної води пристрою.

Правильне застосування

Використовувати даний прилад винятково у відповідності до вказівок даної інструкції з експлуатації.

- Пристрій повинен використовуватись тільки для чищення сходів і ескалаторів.
- Напрямок руху пристрою, що очищається, повинен бути відрегульоване таким чином, щоб сходи/ескалатор рухалися у зворотну від пристрою сторону.
- Для чищення ескалатора пристрій повинен використовуватись тільки на нижньому його кінці.
- У пристрої дозволяється використовувати лише оригінальне обладнання та оригінальні запасні частини.

Захист навколишнього середовища

	<p>Матеріали упаковки піддаються переробці для повторного використання. Будь ласка, не викидайте пакувальні матеріали разом із домашнім сміттям, віддайте їх для на переробку.</p>
	<p>Старі пристрої містять цінні матеріали, що можуть використовуватися повторно. Батареї, мастило та схожі матеріали не повинні потрапити у навколишнє середовище. Тому, будь ласка, утилізуйте старі пристрої за допомогою спеціальних систем збору сміття.</p>

Елементи управління і функціональні вузли

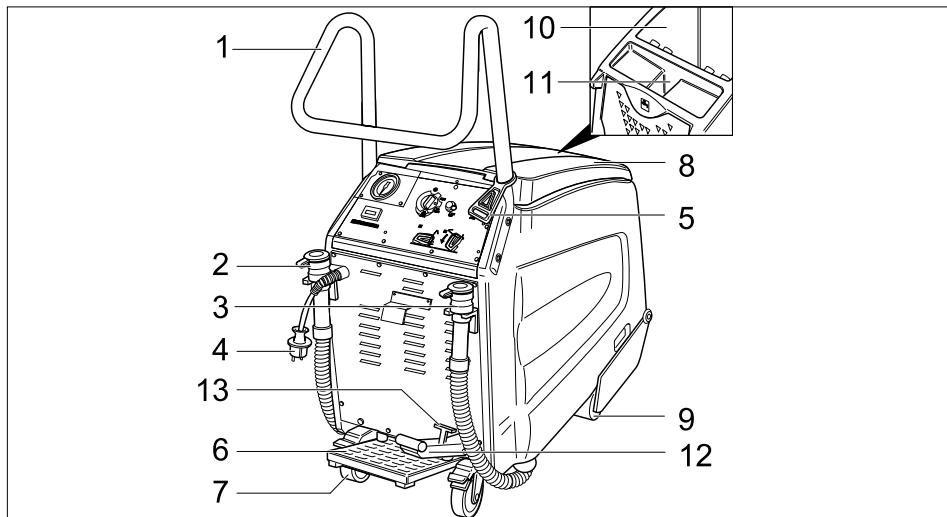

- | | |
|------------------------------------|---|
| 1 Тягова ручка | 8 Кришка резервуара брудної води |
| 2 Шланг зливання чистої води | 9 Передні колеса |
| 3 Шланг зливання брудної води | 10 Резервуар брудної води |
| 4 Мережевий штекер | 11 Заливний отвір бака чистої води |
| 5 Гак для кабелю | 12 Педаль для опускання/підйому щіткового блоку |
| 6 Ножна педаль | 13 Важіль для фіксації щіткового блоку |
| 7 Задні колеса з фіксуючим важелем | |

Панель управління

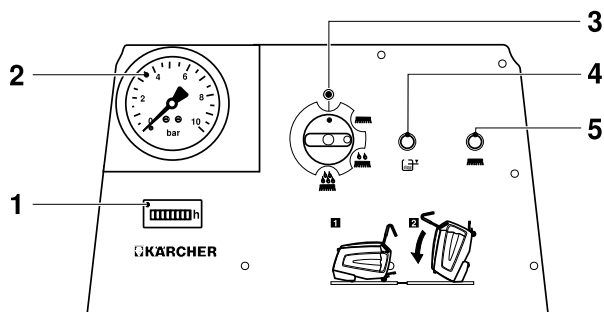

- | | |
|---|--|
| 1 Лічильник робочих годин | 5 Контрольний індикатор "Перевантаження двигуна щітки" |
| 2 Індикація "Тиск насоса" | |
| 3 Апаратний вимикач | |
| 4 Контрольний індикатор "Резервуар для брудної води заповнений" | |

Перед початком роботи

- Видалити упаковку до дерев'яного піддону.

Встановіть провідну дугу

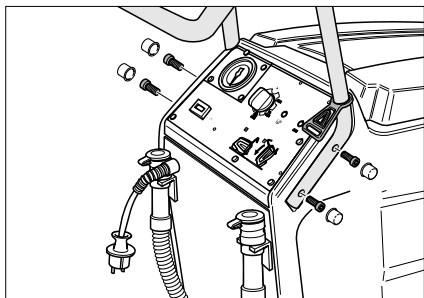

- Вставити тягову ручку у виїмки пристрою.
- Закріпити тягову ручку за допомогою 4 гвинтів, що додаються.
- Закріпити чохол.
- Повісити гачок для розвантаження на тягову ручку.

Вивантаження приладу

- Встановити задні колеса, видалити дерев'яні колодки, призначені для стопоріння коліс.
- Чотири відповідні донні дошки піддона закріплені гвинтами. Відгвинтити ці дошки.

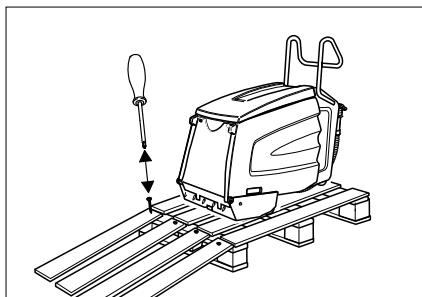

- Покласти дошки на край піддону. Дошки вирівняти так, щоб вони лежали перед колесами приладу. Закріпити дошки шурупами.
- Медленно пододвинуть прибор к рампе.

Видалити антифриз

Вказівка

В процесі виготовлення пристрій був промитий антифризом. Перед першим введенням в експлуатацію антифриз необхідно видалити.

- Залити 10 л чистої води в резервуар для чистої води.
- Натиснути ножну педаль.
- Встановити вимикач пристрою на основне чищення
- Експлуатувати пристрій, поки на манометрі не опуститься тиск.

Введення в експлуатацію

Підготовка сходів/ескалатора

⚠ Небезпечно

Небезпека травмування! Пристрій може знаходитися у висячому положенні і захоплюватися сходами/ескалатором. Перед чищенням перевірити сходинки і жолобчастий профіль на предмет деформації та видалити затиснуті предмети. Переконайтеся, що у випадку аварійної ситуації, ви знаєте, де знаходиться аварійний вимикач сходів/ескалатора.

- Відгородити сходи/ескалатор на значну відстань, поки не висохнуть сходинки.
- Включити сходи/ескалатор.
- Переконайтеся, що напрямок руху сходів/ескалатора є протилежним пристрою.

Підготовка пристрою

- Перевірити, чи відповідають гребені та направляючі рейки пристрою сходам/ескалатору фабричного виробництва. У разі потреби замінити гребені та направляючі рейки.

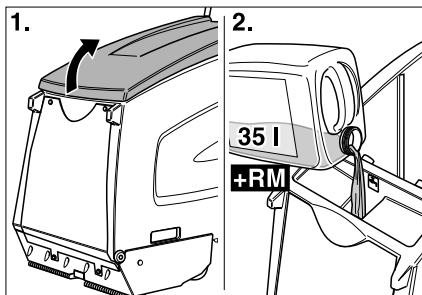

- Відкрити кришку резервуара чистої води.
→ Наповнити прилад чистою водою.

⚠ Попередження

Небезпека пошкодження.

Використовувати лише рекомендовані мючі засоби. При використанні інших мючих засобів користувач ризикує безпекою експлуатації приладу та створює загрозу нещасного випадку. Використовувати тільки ті мийні засоби, які не містять розчинників, соляної та фтористоводневої кислот. Дотримуватися вказівок по техніці безпеки, наведених на упаковці засобів для чищення.

Вказівка

Забороняється використання мийних засобів, що сильно піняться.

- Залити мючий засіб.
→ Закрити кришку резервуара чистої води.
→ Поставити пристрій перед платформою сходів/ескалатора.

Експлуатація

⚠ Обережно!

Небезпека травмування!

- Не допускається використання пристрою на похилих поверхнях.
- Ножну педаль натискати тільки однією ногою. Інша нога має залишатись надійно та міцно стояти на підлозі.
- Завжди притримуйте провідну дугу хоча б одною рукою
- Вільний одяг або прикраси можуть бути захоплені частинами сходів/ескалатора, що рухаються. Тому прикраси необхідно зняти, носити вузький одяг і захисне взуття.

Види очищення

Час очищення залежить від міри забруднення. Очищення підрозділяється на три види.

Пилосос для сухої очистки



Чищення в сухому режимі вже очищених сходів/ескалаторів.

Підтримуюче чищення



Чищення злегка забруднених сходів/ескалаторів (як правило, через короткі та регулярні проміжки часу). У цьому положенні пристрій працює із зменшеною кількістю води. Водяний насос працює в такт.

Основне чищення



Чищення сильно забруднених сходів/ескалаторів (як правило, якщо вони не очищалися довгий період часу). Особливо сильно забруднені ділянки необхідно заздалегідь очистити вручну.

Вказівки

- Змести уручну крупні частки грязі.
- Видалити тверді предмети (наприклад, камені) з жолобів сходинок.
- Уручну очистити торцеву поверхню сходинок ескалатора.
- Очистити сходинок в з'єднаних нахлестом доріжках. Для цього пристрій необхідно пересунути з робочої позиції і встановити збоку.
- Стежити за сходинок в процесі очищення. Вони мають бути вологими, але не мокрими. Частинки піни мають бути відсутніми.
- Потім йде вологе очищення (з рідиною для очищення), услід сухе (вимикач пристрою встановлений на чищення в сухому режимі).
- Потім один раз почистити чистою водою, щоб змити залишки рідини для чищення.

Режим очищення

⚠ Небезпечно

Небезпека ушкодження й поразки струмом! Завжди прокладати кабель подовжувача так, щоб він не був притиснутий, передавлений, і щоб не виникало небезпеки спотикання через нього

- Вставте штепсельну вилку.

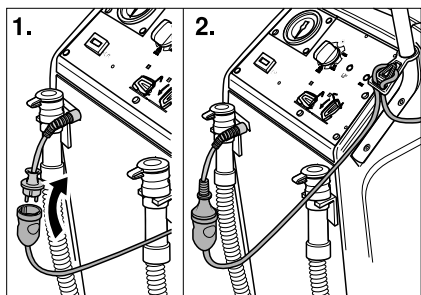

- Кінець подовжувального шнура вкласти петлею у крюк для кабелю.
- Зафіксувати задні колеса.

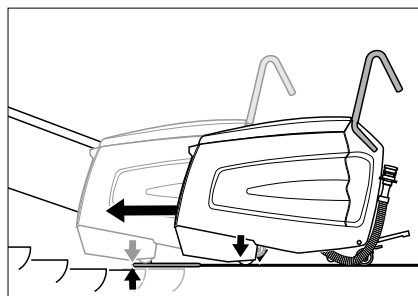

- Посунути пристрій на поміст так, щоб передні колеса не доторкалися до передніх сходинок рухомих сходів/ескалаторів.
- Надати руху педалі для опускання щіткового блоку. Щітковий блок опускається і важіль фіксується.

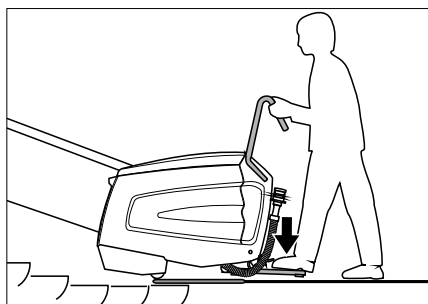

- Натискати ножну педаль ногою, при цьому небагато рухати пристрій з боку убік. Пристрій центрується в жолобку сходинок, після цього стає чутний шум.

⚠ Небезпечно

Небезпека травмування! Пристрій не можна зрушувати на ескалатор далі, чим вказано нижче. Інакше виникає небезпека того, що пристрій буде захоплений ескалатором. В разі небезпеки відразу ж натискувати на кнопку аварійного вимикання ескалатора.

Очищувальна голівка повинна знаходитися на плоскій поверхні ескалатора.

- Встановити вимикач пристрою на чищення або основне чищення.

Пристрій запускається.

Вказівка

При повному резервуарі для брудної води пристрій вимикається. Для подальшої експлуатації випорожнити резервуар для брудної води та короткочасно перевести вимикач пристрою в положення „0“.

→ Проводити очищення, поки сходи/ескалатор не пройде 1-2 кола обертання. Після цього перемістити пристрій убік і почати новий процес очищення.

Перемістити пристрій убік

- Встановити вимикач пристрою в положення "Чищення в сухому режимі". При цьому активується чищення в сухому режимі.
- Тиск насоса падає до 0 бар.
- Встановіть вимикач пристрою на "0".
- Відпустити ножну педаль.
- Надати руху педалі для підйому щіткового блоку. Щітковий блок піднімається.
- Перемістити пристрій убік.
- Надати руху педалі для опускання щіткового блоку. Щітковий блок опускається і важіль фіксується.
- Натиснути ножну педаль і розмістити пристрій в жолобку сходинки.
- Встановити вимикач пристрою на чищення або основне чищення.
- Потім один раз почистити чистою водою, щоб змити залишки рідини для чищення.

⚠ Небезпечно

Небезпека травмування! Для доповнення рідини для чищення завжди забирайте пристрій з робочої позиції.

Зняття з експлуатації

Закінчити чищення

- Встановити вимикач пристрою в положення "Чищення в сухому режимі". При цьому активується чищення в сухому режимі.
- Тиск насоса падає до 0 бар.
- Встановіть вимикач пристрою на "0".
- Відпустити ножну педаль.
- Зафіксувати важіль і надати руху педалі для підйому щіткового блоку. Щітковий блок піднімається.
- Вивільнити задні колеса.
- Вивести пристрій з робочого положення та з платформи, поки він не виявиться на твердій поверхні.

Зупинення агрегату

- Вітягніть мережеву штепсельну вилку.

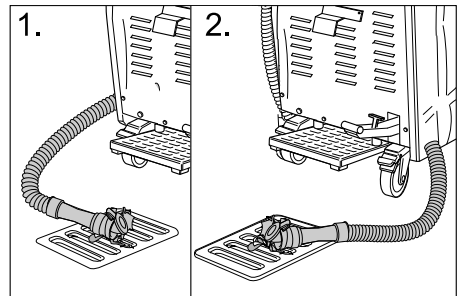

- Злити та видалити залишки брудної рідини для чищення.
- Злити брудну воду.
- Почистити пристрій зсередини та зовні. Промити резервуар чистою водою.
- Поставити пристрій тільки в місці, захищеному від морозу, на рівній та чистій поверхні.
- Зафіксувати задні колеса.
- Обгороджування сходів/ескалатора прибрати лише тоді, коли висохне вся робоча поверхня. При вологості сходів/ескалатора виникає небезпека нещасного випадку через прослизання.

Догляд та технічне обслуговування

⚠ **Небезпечно**

Небезпека травмування! Перед всіма роботами з пристроєм:

- Встановіть вимикач пристрою на "0".
- Вітягніть мережеву штепсельну вилку.
- Зафіксувати задні колеса.
- Злити та видалити залишки брудної рідини для чищення.
- Злити брудну воду.

Очистка пристрою

⚠ **Попередження**

Небезпека ушкодження! Не обприскуйте пристрій водою й не використовуйте агресивні мийні засоби.

- Очистити прилад ззовні, використовуючи для цього вологу ганчірку, просочену слабким лужним розчином.
- Видалити вміст з резервуару для брудної води.
- Очистити фільтр для затримування волокон.

Періодичність технічного обслуговування

Перевернути пристрій в положення для технічного обслуговування

Щоб проводити різні випробувальні роботи та роботи з технічного обслуговування, має бути доступна нижня сторона очищувача ескалаторів.

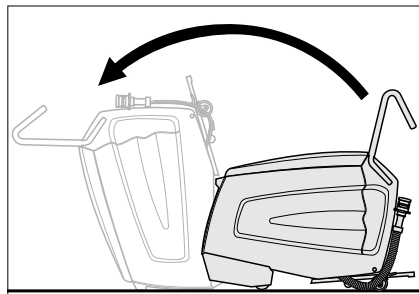

- Разом з помічником перевернути пристрій вперед так, щоб він стояв на передній поверхні корпусу.

Щоденно перед використанням

- Перевірити схему розбризкування сопел.
- Перевірити всмоктувальне сопло на предмет забруднень.
- Перевірити аварійну функцію ножної педалі.
Надати руху ножної педалі, встановити вимикач пристрою в режим сухого чищення, пристрій повинен почати роботу. Відпустити ножну педаль, пристрій повинен зупинитися.
Ремонтні роботи повинні проводитися тільки сервісною службою.
- Перевірити фіксацію задніх коліс.
Ремонтні роботи повинні проводитися тільки сервісною службою.
- Перевірити міру спрацювання: Циліндрові щітки, приймальні щітки, гребені, рейки, що направляють, шланги, стопор та передні колеса. У разі потреби стопор та передні колеса замінюються тільки сервісною службою.
- Перевірити мережний кабель і штекер на зношування й наявність ушкоджень. Заміна повинна проводитися тільки сервісною службою або фахівцем-електриком.

Після 100 годин роботи

- Перевірити міцність фіксації усіх кріпильних частин.
- Перевірити натягнення та спрацювання провідного ремня (сервісна служба).

Профілактичні роботи

Очистити сітчастий фільтр

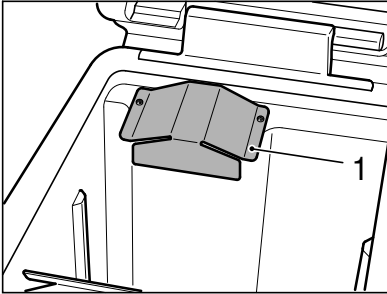

- Вигвинтити металевий кожух з шестигранним круглим ключем.

Вказівка

Шестигранний круглий ключ знаходиться в тримачі шланга для зливу брудної води.

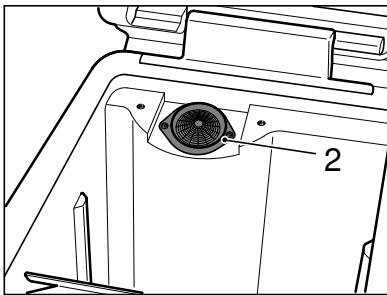

- Очистити фільтр для затримування волокон.
- Пригвинтити металевий кожух.

Заміна циліндрових та приймальних щіток

- Вкрутити все 4 гвинти та зняти кришку підшипника.

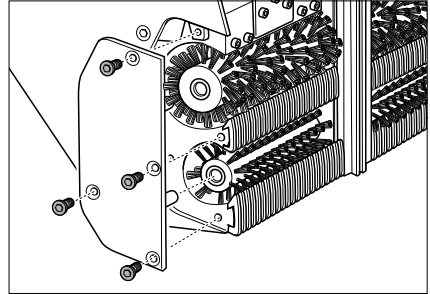

- Витягнути циліндрові (великі) та приймальні щітки (маленькі) і замінити (звернете увагу на шестигранний отвір щіток!) В ході цього процесу перевірити гребені та всмоктувальне сопло, у разі потреби - замінити або почистити.

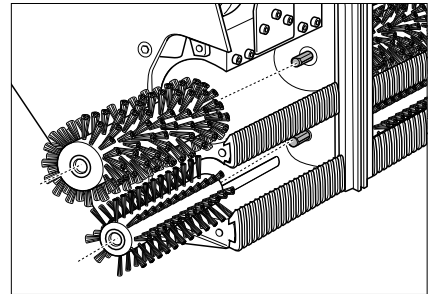

Заміна гребенів

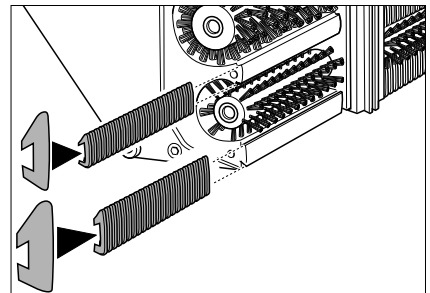

- Витягнути та замінити гребені. Для цього надіти вхідні гребені на вузькі шини, а вихідні - на широкі.

Очищення всмоктувального сопла

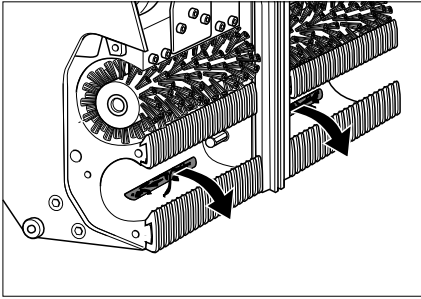

- Витягнути забруднення зі всмоктувального сопла, не вдавлювати.

Заміна напрямної рейки

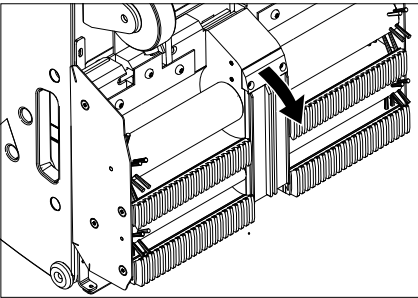

- Ослабити з'єднальні болти тримача для направляючої рейки.
- Вийняти напрямну рейку.
- Монтаж нової напрямної рейки здійснюється у зворотному порядку. Перевірити міцність кріплення.

Перевірка форсунок та фільтра рідини для очищення

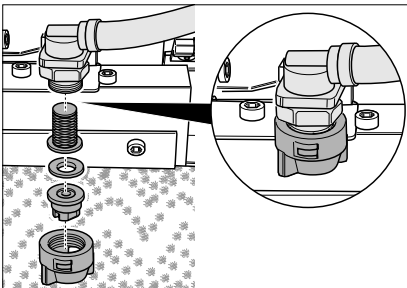

- Послабити накидну гайку. Витягнути форсунки, шайбу ущільнювача та сито.

- Форсунки почистити або вставити нові в накидну гайку.
- Вставити шайбу ущільнювача та сито, накидну гайку закрутити рукою.

Заміна чохла

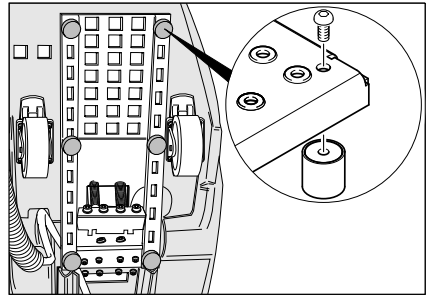

- Розкрутити викруткою та замінити.

Транспортування

⚠ Небезпечно

Небезпека травмування! Не допускається їзда по сходах вище 5°. Ніколи не транспортувати пристрій по сходах/ескалаторах.

Увага!

Небезпека отримання травм та ушкоджень! При транспортуванні слід звернути увагу на вагу пристрою.

- Зафіксувати задні колеса.
- Закріпити пристрій натяжними ремнями та канатами від зміщення.

Зберігання

Увага!

Небезпека отримання травм та ушкоджень! При зберіганні звернути увагу на вагу пристрою.

Цей прилад має зберігатися лише у внутрішніх приміщеннях.

Допомога у випадку неполадок

⚠ **Небезпечно**

Небезпека травмування! Перед всіма роботами з пристроєм:

- Встановіть вимикач пристрою на "0".
- Вітягніть мережеву штепсельну вилку.

- Зафіксувати задні колеса.
- Злити та видалити залишки брудної рідини для чищення.
- Злити брудну воду.

Несправність	Усунення
Двигун/насос не запускається або автоматично зупиняється в ході роботи.	Резервуар для брудної води повний, випорожнити його. Натиснути ножну педаль.
Світиться контрольний індикатор "Резервуар для брудної води заповнений".	Резервуар для брудної води повний, випорожнити його.
Робочий тиск не досягає 3 бар.	Якщо резервуар для чистої води порожній, заповнити його повністю (35 л). Перевірити провідну систему перевірити на герметичність. У разі потреби провести герметизацію в сервісній службі. Прочистити насадки. Очистити насос в сервісній службі.
Очищені сходинок дуже мокрі.	Перевірити гребені на спрацювання, при необхідності замінити. Перевірити ущільнення кришки резервуару для брудної води на пошкодження, при необхідності замінити. Перевірити на спрацювання приймальні щітки, при необхідності замінити. Перевірити всмоктувальне сопло та шланги на засмічення, при необхідності очистити. Перевірити, чи повністю закрита кришка резервуару для брудної води. Перевірити правильність встановлення гребенів.

Несправність	Усунення
Очищені сходинок забруднені.	Перевірити форсунки рідини для чищення на засмічення, при необхідності очистити або замінити.
	Перевірити ущільнення кришки резервуару для брудної води на пошкодження, при необхідності замінити.
	Перевірити на спрацювання циліндрові та приймальні щітки, при необхідності замінити.
	Перевірити засіб для чищення. Перевірити концентрацію розчину засобу для чищення.
	Перевірити на спрацювання приймальні щітки, при необхідності замінити.
	Перевірити, чи повністю закрита кришка резервуару для брудної води.
	Перевірити правильність встановлення гребенів.
Контрольний індикатор "Перевантаження двигуна щітки" світиться.	Встановити вимикач пристрою в положення „0“, потім знову перевести у вибране робоче положення. При повторенні збою звернутися в сервісну службу.
	Видалити з щіток стрічки й мотузки, що намоталися.

Технічні характеристики

Робочі характеристики		
Номінальна напруга	В	220-240
Частота	Гц	50/60
Напруга системи керування	В	12
Номінальна потужність (Макс.)	Вт	1400
Потужність всмоктування двигуна	Вт	800
Потужність всмоктування щіток	Вт	600
Клас захисту		IPX4
Тиск насоса	бар	3-4
Витрата води	л/год.	25-50
Число обертів циліндричної щітки	1/хв.	870
Число обертів приймальної щітки	1/хв.	1090
Розміри та вага		
Робоча ширина	мм	470
ширина	мм	480
Довжина	мм	1150
Висота з тяговою ручкою	мм	1050
Висота без провідної дуги	мм	760
Місткість резервуару чистої/брудної води	л	35/35
Транспортна вага	кг	прибл. 90
Допустима загальна вага	кг	прибл. 125
Значення встановлене згідно EN 60335-2-72		
Загальне значення коливань	м/с ²	0,3
Небезпека К	м/с ²	0,2
Рівень шуму L _{pA}	дБ(А)	<75
Небезпека K _{pA}	дБ(А)	2
Рівень потужності шуму L _{WA} + небезпека K _{WA}	дБ(А)	90

Гарантія

У кожній країні діють умови гарантії, наданої відповідною фірмою-продавцем. Неполадки в роботі пристрою ми усуваємо безплатно протягом терміну дії гарантії, якщо вони викликані браком матеріалу чи помилками виготовлення. У випадку чинності гарантії звертійся до продавця чи в найближчий авторизований сервісний центр з документальним підтвердженням покупки.

Заява при відповідність Європейського співтовариства

Цим ми повідомляємо, що нижче зазначена машина на основі своєї конструкції та конструктивного виконання, а також у випущеної у продаж моделі, відповідає спеціальним основним вимогам щодо безпеки та захисту здоров'я представлених нижче директив ЄС. У випадку неузгодженої з нами зміни машини ця заява втрачає свою силу.

Продукт: Засіб для очистки
ескалатора

Тип: 1.310-xxx

Відповідна директива ЄС
2006/42/ЄС (+2009/127/ЄС)
2004/108/ЄС

Прикладні гармонізуючі норми

EN 55014-1: 2006+A1: 2009+A2: 2011

EN 55014-2: 1997+A1: 2001+A2: 2008

EN 60335-1

EN 60335-2-72

EN 61000-3-2: 2006+A1: 2009+A2: 2009

EN 61000-3-3: 2008

EN 62233: 2008

Запропоновані національні норми

-

Ті, хто підписалися діють за запитом та дорученням керівництва.



H. Jenner
CEO



S. Reiser
Head of Approbation

уповноважений по документації:
S. Reiser

Alfred Kaercher GmbH & Co. KG
Alfred-Kaercher-Str. 28 - 40
71364 Winnenden (Germany)
Тел.: +49 7195 14-0
Факс: +49 7195 14-2212

Winnenden, 2014/01/01

Приладдя й запасні деталі

⚠ **Обережно!**

Небезпека ушкодження й поразки струмом! Ремонтні роботи щодо пристрою можуть проводитися лише авторизованою службою обслуговування користувачів.

- При цьому будуть використовуватись лише ті комплектуючі та запасні частини, що надаються виробником. Оригінальні комплектуючі та запасні частини замовляються по гарантії, щоб можна було безпечно та без перешкод використовувати пристрій.
- Асортимент запасних частин, що часто необхідні, можна знайти в кінці інструкції по експлуатації.
- Подальша інформація по запасним частинам є на сайті www.kaercher.com в розділі Сервіс.

Аксессуары

Аксессуары	Тип	№ детали	Характеристика
Циліндричні щітки, м'які (стандарт)		5.762-266.0	Циліндричні щітки для чищення (необхідно 2 шт.)
Циліндричні щітки, тверді		5.762-267.0	Циліндричні щітки для основного чищення, для сильних забруднень (необхідно 2 шт.).
Приймальні щітки		5.762-268.0	Для підтримки транспортування брудної води від сходів/ескалатора до всмоктувального сопла (необхідно 2 шт.).
Вхідні гребені, сині	Kone	6.369-509.0	Гребені для відповідності пристрою сходам/ескалаторам фабричного виготовлення (комплект з 2 шт.).
Вихідні гребені, сині	Kone	6.369-519.0	
Вхідні гребені, чорні	OTIS	6.369-510.0	
Вихідні гребені, чорні	OTIS	6.369-520.0	
Вхідні гребені, зелені	Schindler	6.369-511.0	
Вихідні гребені, зелені	Schindler	6.369-521.0	
Вхідні гребені, білі	CNIM	6.369-512.0	
Вихідні гребені, білі	CNIM	6.369-522.0	
Жолобчастий скребок	Kone Schindler	6.369-507.0	Для ручного попереднього чищення (видалення каменів, жуйки та інших стійких забруднень).
	OTIS Thyssen	6.369-508.0	
Набор подушечок для рук	Kone	6.369-513.0	Для ручного чищення сходинок сходів (набір з 5 зеленими подушечками).
	OTIS	6.369-514.0	
	Schindler	6.369-515.0	
	Thyssen	6.369-516.0	
Засіб для чищення	RM 758		Для автоматичного чищення.
Засіб для чищення	RM 759		Для основного чищення (30 кг). Для ручного чищення сильно забруднених місць.

الملحقات

الوصف	رقم الجزء	الطراز	الملحقات
فرشاة أسطوانية للتنظيف الدوري (الجهاز يحتاج قطعيتين).	5.762266		فرشات أسطوانية، من النوع اللين (قياسي)
فرشاة أسطوانية للتنظيف الرئيسي، خاصة بالأوساخ الصعبة (الجهاز يحتاج قطعيتين).	5.762267		فرشات أسطوانية، من النوع الصلب
لتدعيم نقل الماء المتسخ من السير المتحرك/السلم المتحرك إلى فوهات الشفط (الجهاز يحتاج قطعيتين).	5.762268		فرشات الامتصاص
أمشاط لموائمة الجهاز مع كل طراز للسير المتحرك/السلم المتحرك (المجموعة بقطعيتين).	6.369509	Kone	أمشاط المدخل، زرقاء
	6.369519	Kone	أمشاط المخرج، زرقاء
	6.369510	OTIS	أمشاط المدخل، سوداء
	6.369520	OTIS	أمشاط المخرج، سوداء
	6.369511	Schindler	أمشاط المدخل، خضراء
	6.369521	Schindler	أمشاط المخرج، خضراء
	6.369512	CNIM	أمشاط المدخل، بيضاء
	6.369522	CNIM	أمشاط المخرج، بيضاء
لتنظيف اليدي المسبق (إزالة الأحجار والعلكات وغيرها من الأوساخ العنيدة).	6.369507	Kone Schindler	كاحت الأخاديد
	6.369508	OTIS Thyssen	
لتنظيف اليدي للسطح الأمامي الخاص بدرجة الدوس (المجموعة بها خمس وسادات خضراء).	6.369513	Kone	طاقم وسادات اليد
	6.369514	OTIS	
	6.369515	Schindler	
	6.369516	Thyssen	
لتنظيف الآلي.		RM 758	مواد التنظيف
لتنظيف الرئيسي (30 كجم). لتنظيف اليدي للأماكن شديدة الاتساخ.		RM 759	مواد التنظيف

بيانات القدرة		
0,3	م/ث ²	القيمة الكلية للاهتزاز
0,2	م/ث ²	الشك K
75>	ديسيبل (أ)	مستوى ضغط الصوت L _{PA}
2	ديسيبل (أ)	الشك K _{PA}
90	ديسيبل (أ)	مستوى قدرة الصوت L _{WA} + الشك K _{WA}

الضمان

في كل دولة تسري شروط الضمان التي تضعها شركة التسويق المختصة التابعة لنا. نحن نتولى تصليح الأعطال التي قد تطرأ على جهازك بدون مقابل خلال فترة الضمان طالما أن السبب في هذه الأعطال ناجم عن وجود عيب في المواد أو في الصنع. في حال استحقاق الضمان، يرجى التوجه بقسيمة الشراء إلى أقرب موزع أو مركز خدمة عملاء معتمد.

الملحقات وقطع الغيار



- خطر الإصابة وخطر حدوث صدمة كهربائية! لا يسمح بأن تتم أعمال الإصلاح في الجهاز إلا من خلال خدمة العملاء المفوضة في ذلك.
- يسمح فقط باستخدام الملحقات وقطع الغيار التي تصدرها الشركة المنتجة. الملحقات الأصلية وقطع الغيار الأصلية تضمن إمكانية تشغيل الجهاز بأمان وبدون أية مشاكل أو أعطال.
 - ستجد في نهاية دليل التشغيل نماذج لقطع الغيار الأكثر استخداماً.
 - يمكنك الحصول على المزيد من المعلومات عن قطع الغيار من الموقع الإلكتروني www.kaercher.com في قسم الخدمات.

البيانات الفنية

بيانات القدرة		
220-240	فولت	الجهد الكهربائي الاسمي
50/60	هيرتز	التردد
12	فولت	جهد التحكم
1400	وات	القدرة الاسمية (الحد الأقصى)
800	وات	قدرة محرك الشفط
600	وات	قدرة محرك الفرشاة
IPX4		فئة الحماية
4-3	بار	ضغط المضخة
50-25	لتر/ساعة	استهلاك الماء
870	لغة/دقيقة	عدد لفات الفرشاة الأسطوانية
1090	لغة/دقيقة	عدد لفات فرشاة الامتصاص
المقاييس والأوزان		
470	مم	عرض مساحة العمل
480	مم	العرض
1150	مم	الطول
1050	مم	الارتفاع بالسنادة الدفعية
760	مم	الارتفاع بدون السنادة الدفعية
35/35	لتر	سعات كل من خزان المياه النقية وخزان المياه المتسخة
حوالي 90	كجم	وزن العربة أثناء النقل
حوالي 125	كجم	الوزن الإجمالي المسموح به
تم احتساب القيم وفقاً للمواصفة الأوروبية EN 60335-2-72		

العطل	التغلب على العطل	
أسطح الدوس التي تم تنظيفها مبتلة جداً.	فحص نظام التوصيل والتأكد من خلوه من التسريبات. عند الحاجة قم بسد التسريبات عن طريق خدمة العملاء.	
	فحص الفوهات.	
	قم بتنظيف المضخة من قبل خدمة العملاء.	
	افحص الأمشاط من حيث البلى وقم بتغييرها عند الضرورة.	
	افحص حالة عناصر الإحكام الخاصة بغطاء خزان المياه المتسخة واستبدالها إذا لزم الأمر.	
	افحص حالة فرشاة الامتصاص من حيث البلى وقم بتغييرها عند الضرورة.	
	افحص فوهات الشفط وخرطوم الشفط من حيث انسدادها وقم بتنظيفها عند الضرورة.	
	تأكد مما إذا كان غطاء خزان المياه المتسخة مغلق بشكل تام أم لا.	
	تأكد من أنه قد تم تركيب الأمشاط الصحيحة.	
	أسطح الدوس التي تم تنظيفها غير نظيفة.	افحص الفوهات الخاصة بسائل التنظيف من حيث انسدادها وقم باستبدالها عند الحاجة.
افحص حالة عناصر الإحكام الخاصة بغطاء خزان المياه المتسخة واستبدالها إذا لزم الأمر.		
افحص حالة الفرشاة الأسطوانية وفرشاة الامتصاص من حيث البلى وقم بتغييرها عند الحاجة.		
افحص سائل التنظيف. افحص تركيز محلول سائل التنظيف.		
افحص حالة فرشاة الامتصاص من حيث البلى وقم بتغييرها عند الضرورة.		
تأكد مما إذا كان غطاء خزان المياه المتسخة مغلق بشكل تام أم لا.		
تأكد من أنه قد تم تركيب الأمشاط الصحيحة.		
لمبة التحكم "فرط تحميل محرك الفرشاة" تضيء.		اضبط مفتاح الجهاز على "0"، ثم قم بلفه إلى وضع التشغيل المرغوب ثانية. إذا ظهر الخطأ بشكل مستمر يجب الاتصال بخدمة العملاء.
		قم بإزالة الأشرطة والأحبال من الفرشاة.

النقل



خطر الإصابة! لا يسمح بالسير فوق المنحدرات التي تزيد درجة الميل فيها عن 5°. لا تقم بنقل الجهاز أبداً على السلالم المتحركة/السيور المتحركة.



خطر الإصابة والتعرض للضرر! يراعى وزن الجهاز عند القيام بنقله.

- ثبت العجلات الخلفية.
- قم بتأمين الجهاز بأحزمة شد وأحبال لمنع الانزلاق.

استبدال الواقي

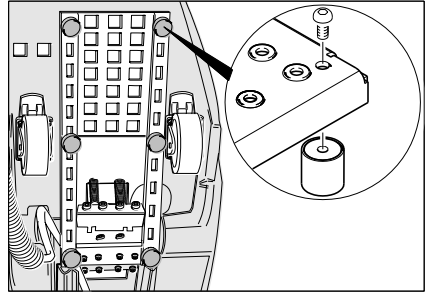

• قم بفك الواقي بمفك واستبدله.

التخزين



خطر الإصابة والتعرض للضرر! يراعى وزن الجهاز عند القيام بتخزينه. لا يجوز تخزين هذا الجهاز سوى في الأماكن المغلقة.

المساعدة عند حدوث أعطال



خطر الإصابة! قبل إجراء أية أعمال على الجهاز:

- تخلي عن سائل التنظيف المتبقي وتخلص منه.
- تخلي عن الماء المتسخ وتخلص منه.
- اضبط مفتاح الجهاز على "0".
- اسحب السلك الكهربائي.
- ثبت العجلات الخلفية.

العطل	التغلب على العطل
المحرك/المضخة لا تعمل أو توقفت تلقائياً أثناء التشغيل.	خزان المياه المتسخة ممتلئ، قم بتفريغه قم بالضغط على دواسة القدم.
لمبة التحكم "خزان المياه المتسخة ممتلئ" تضيء.	خزان المياه المتسخة ممتلئ، قم بتفريغه
ضغط العمل لم يصل على الأقل إلى 3 بار.	في حالة أن يكون خزان الماء النظيف فارغاً، قم بملئه تماماً (35 ليتر).

تغيير قضبان التوجيه

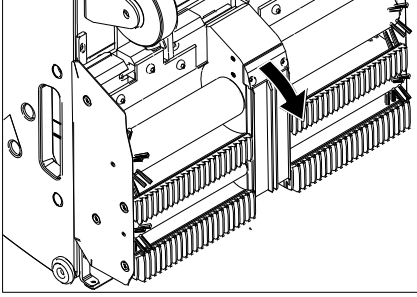

- حرر مسامير تثبيت الحامل الخاصة بقضبان التوجيه.
- قم بفك قضبان التوجيه.
- تركيب قضبان التوجيه الجديدة بالترتيب العكسي. احرص على ثبات الأدوات.

فحص الفوهات والفلتر الخاصة بسائل التنظيف

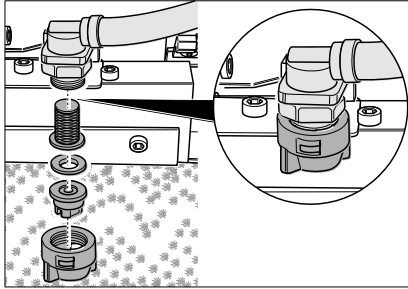

- فك الصامولة الفوقية. اخلع الفوهة وقرص منع التسرب والمصفاة.
- نظف الفوهة أو قم بتركيب فوهة جديدة في الصامولة الفوقية.
- ركب قرص منع التسرب والمصفاة وقم بتثبيت الصامولة الفوقية باليد بإحكام.

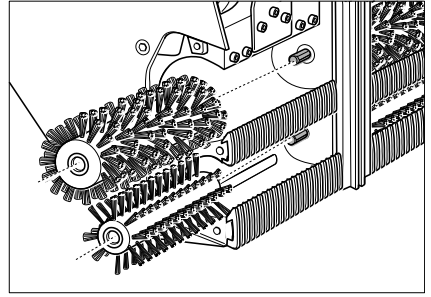

تغيير الأمشاط

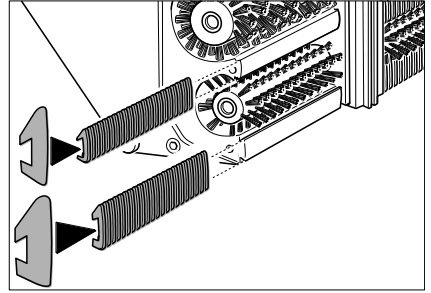

- قم بفك الأمشاط واستبدالها. لعمل هذا قم بتحريك أمشاط المدخل على قضيب رفيع وأمشاط المخرج على قضيب عريض.

تنظيف فوهات الشفط

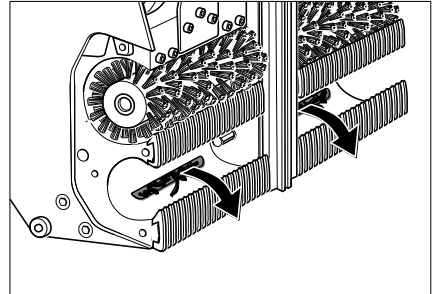

- قم بسحب الأوساخ من فوهات الشفط ولا تقم بالضغط عليها إلى الداخل.

⚠️ ملاحظة

يوجد المفتاح ذو الست لفات الداخلي (تروكس) في الحامل الخاص بخرطوم تصريف الماء المتسخ.

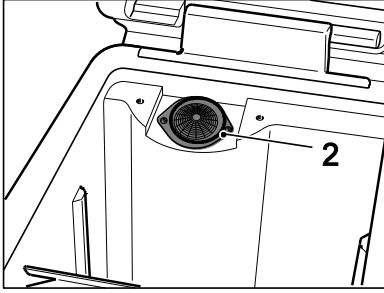

- قم بتنظيف فلتر الور.
- قم بربط الغطاء المعدني.

استبدل الفرشات الأسطوانية وفرشات الامتصاص.

- قم بفك المسامير الأربعة واخلع غطاء المحمل.

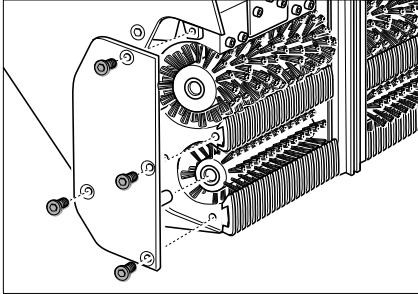

- قم بفك الفرشات الأسطوانية (كبيرة) وفرشات الامتصاص (صغيرة) واستبدلها (يراعى تركيب المقطع السداسي!) ينبغي بالمثل فحص الأمشاط وفوهات الشفط في خطوة العمل تلك وتغييرها أو تنظيفها حسب الحاجة.

يعمل الجهاز. حرر دواسة القدم، هنا يجب أن يتوقف الجهاز. يجب إجراء عملية الإصلاح عن طريق خدمة العملاء فقط.

- تحقق من تثبيت العجلات الخلفية. يجب إجراء عملية الإصلاح عن طريق خدمة العملاء فقط.
- تحقق من عدم وجود تآكل: الفرش الأسطوانية، فرش الامتصاص، الأمشاط، قضبان التوجيه، الخراطيم، المانع، العجلات الأمامية. قم باستبدال المانع والعجلات الأمامية عند الحاجة عن طريق خدمة العملاء فقط.
- افحص كابل الشبكة وقابس الشبكة من حيث وجود أية أضرار أو كسر أو قطع. يجب ألا يتم التغيير إلا لدى خدمة العملاء أو عن طريق كهربائي متخصص.

بعد مائة ساعة عمل

- قم بفحص جميع أجزاء التثبيت من حيث إحكام تثبيتها.
- افحص سيور الإدارة من حيث الشد والتآكل (خدمة العملاء).

أعمال الصيانة

تنظيف مصفاة الور

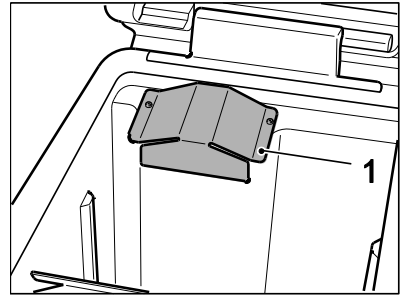

- قم بفك الغطاء المعدني بالمفتاح ذو الست لفات الداخلي (تروكس).

تنظيف الجهاز



خطر حدوث أضرار! لا تقم برش الماء على الجهاز ولا تستخدم لتنظيفه أية منظفات حكاكة.

- استخدم قطعة قماش مبللة ومغموسة في محلول غسل مخفف لتنظيف الجهاز.
- قم بمسح خزان المياه المتسخة من الداخل.
- قم بتنظيف فلتر الوبير.

الفترات الفاصلة للصيانة

أقلب الجهاز إلى وضع الصيانة.

حتى يمكن تنفيذ أعمال الفحص والصيانة يجب أن يكون منظم السلم المتحرك سهل الوصول إليه من ناحيته السفلية.

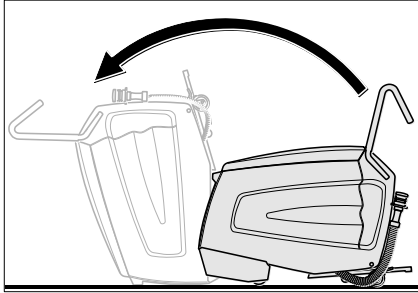

- قم بقلب الجهاز بمساعدة شخص آخر إلى أمام حتى يستقر على سطح العبة الأمامي.

يوميًا قبل الاستخدام

- افحص شكل الرش الخاص بالفوهات.
- تحقق من خلو فوهات الشفط من الأوساخ.
- افحص وظيفة الإيقاف الطارئ الخاصة بدواسة القدم.
- قم بتشغيل دواسة القدم واضبط مفتاح الجهاز على الشفط الجاف، وهنا يجب أن

غلق الجهاز

- اسحب السلك الكهربائي.

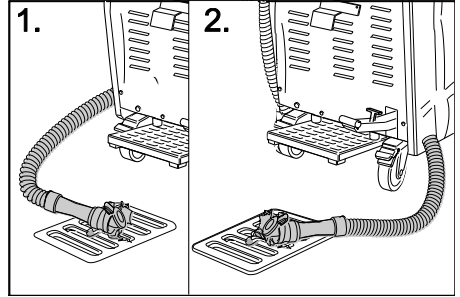

- تخلي عن سائل التنظيف المتبقي وتخلص منه.
- تخلي عن الماء المتسخ وتخلص منه.
- قم بتنظيف الجهاز من الداخل والخارج.
- اغسل الخزانات بماء نظيف.
- قم بتخزين الجهاز في غرفة خالية من الصقيع وعلى أرضية مستوية ونظيفة.
- ثبت العجلات الخلفية.
- لا تقم بإزالة الحاجز الخاص بغلق السير المتحرك/السلم المتحرك إلا بعد أن تكون منطقة العمل بالكامل جافة مرة ثانية.
- عندما يكون هناك بلل على السير المتحرك/السلم المتحرك ينشأ خطر وقوع الحوادث بسبب الانزلاق.

العناية والصيانة



خطر الإصابة! قبل إجراء أية أعمال على الجهاز:

- اضغط مفتاح الجهاز على "0".
- اسحب السلك الكهربائي.
- ثبت العجلات الخلفية.
- تخلي عن سائل التنظيف المتبقي وتخلص منه.
- تخلي عن الماء المتسخ وتخلص منه.

- اضغط دواسة القدم وقم بتحريك الجهاز إلى مركز أخاديد أسطح الدوس.
- اضبط مفتاح الجهاز على التنظيف الدوري أو التنظيف الرئيسي.
- وفي النهاية عليك التنظيف مرة واحدة بماء نظيف حتى يتم إزالة ما تبقى من سائل التنظيف.



خطر الإصابة! حتى يتم ملء سائل التنظيف مجدداً ينبغي دائماً السير بالجهاز بعيداً عن مكان العمل.

إيقاف التشغيل

إنهاء عملية التنظيف

- واضبط مفتاح الجهاز على وضعية الشفط الجاف. سيتم تنشيط الشفط الجاف.
- دع ضغط المضخة ينخفض ليصل إلى 0 بار.
- اضبط مفتاح الجهاز على „0“.
- حرر دواسة القدم.
- قم بتشغيل الذراع للتثبيت والدواسة لرفع رأس الفرشاة. سيتم رفع رأس الفرشاة.
- حررالعجلات الخلفية.
- حرك الجهاز من مكان العمل ومن المنصة حتى تصل به إلى أرضية ثابتة.

وهناك أثناء ذلك. سيتمركز الجهاز في أخاديد أسطح الدوس، وبعدها سيتم سماع صوت هفيف.



خطر الإصابة! لا يسمح بمواصلة تحريك الجهاز أكثر مما هو موجود في الأسفل على السلم المتحرك، وإلا فسيكون هناك خطر أن يتم تمزيق الجهاز من السلم المتحرك. وعند الخطر ينبغي على الفور تشغيل زر الإيقاف الطارئ الخاص بالسلم المتحرك.

يجب أن تكون رأس التنظيف مستوية على السلم المتحرك.

- اضبط مفتاح الجهاز على التنظيف الدوري أو التنظيف الرئيسي.
- الجهاز يبدأ العمل.



ملاحظة
يتوقف الجهاز عن العمل عندما يكون خزان الماء المتسخ مملوفاً. ولتشغيل الجهاز مجدداً قم بتفريغ خزان المياه المتسخة واضبط مفتاح الجهاز قليلاً على „0“.

- قم بإجراء عملية التنظيف حتى يقوم السير المتحرك/السلم المتحرك بعمل من دورة إلى دوتين. وفي النهاية حرك الجهاز جانباً وابدأ عملية تنظيف جديدة.

قم بتحريك الجهاز جانباً

- واضبط مفتاح الجهاز على وضعية الشفط الجاف. سيتم تنشيط الشفط الجاف.
- دع ضغط المضخة ينخفض ليصل إلى 0 بار.
- اضبط مفتاح الجهاز على „0“.
- حرر دواسة القدم.
- قم بتشغيل الدواسة لرفع رأس الفرشاة. سيتم رفع رأس الفرشاة.
- قم بتحريك الجهاز جانباً
- قم بتشغيل الدواسة لخفض رأس الفرشاة. سيتم خفض رأس الفرشاة
- وبث ذراع الشيت.

التنظيف الأساسي



التنظيف للسيور المتحركة/السلام المتحركة ذات درجة الاتساخ العالية (عادة إذا لم يتم التنظيف لفترة زمنية طويلة) ينبغي تنظيف المناطق ذات درجة الاتساخ العالية جداً بشكل يدوي مسبقاً.

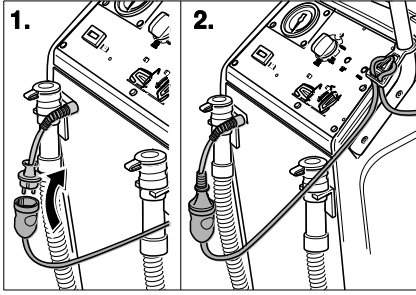

- قم بتعليق سلك التمديد كحلقة على خطافات وحدة تخفيف الإجهاد.
- ثبت العجلات الخلفية.

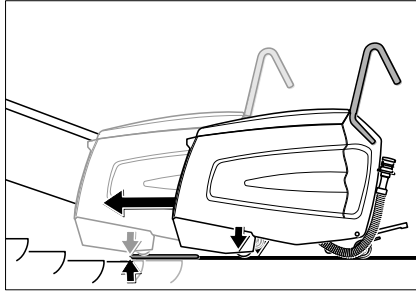

- قم بتحريك الجهاز على المنصة بحيث لا تلمس العجلات الأمامية سطح الدوس الأول للسير المتحرك الدائر/السلم المتحرك الدائر.
- قم بتشغيل الدواسة لخفض رأس الفرشاة. سيتم خفض رأس الفرشاة ويثبت ذراع التثبيت.

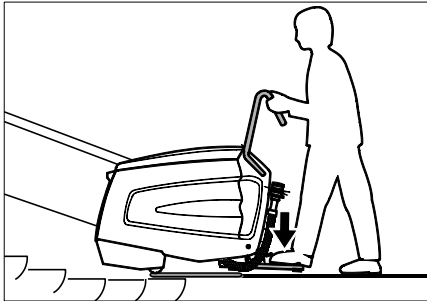

- اضغط على دواسة القدم بقدم واحدة وحرك الجهاز بعض الشيء جانباً هنا

إرشادات للتنظيف

- في البداية ينبغي إزالة الأوساخ الغليظة عن طريق اليد.
- ويتم إزالة الأشياء الجامدة (الأحجار على سبيل المثال) من أحاديث مناطق الدوس.
- قم بتنظيف الأسطح الأمامية لدرجات الدوس الخاصة بالسلام المتحركة باليد.
- نظف أسطح الدوس في المسارات المتداخلة. ولعمل هذا قم بالسير بالجهاز من منطقة العمل وتحريكه جانباً.
- قم بمراقبة أسطح الدوس أثناء التنظيف. فهي ينبغي أن تكون رطبة لا مبتلة. ينبغي أن لا يبقى هناك أية رغاوي.
- في البداية قم بالتنظيف بشكل رطب (عن طريق سائل التنظيف) ثم قم بالتنظيف بشكل جاف (عن طريق ضبط مفتاح الجهاز على الشفط الجاف).
- وفي النهاية عليك التنظيف مرة واحدة بماء نظيف حتى يتم إزالة ما تبقى من سائل التنظيف.

نظام التنظيف



خطر الإصابة وخطر حدوث صدمة كهربائية! قم بمد كابل التمديد بحيث لا يمكن أن يعلق بشيء أو يتم تمزيقه ويصبح عرضة لخطر التعثر.

- قم بتوصيل قابس الكهرباء.

- أضف مادة تنظيف.
- أغلق غطاء خزان المياه النظيفة.
- قم بالسير بالجهاز أمام منصة السير المتحرك/السلم المتحرك.

التشغيل



خطر الإصابة!

- لا تستخدم الجهاز على أسطح مائلة.
- اضغط على دواسة القدم بقدم واحدة فقط. ويجب أن تبقى القدم الأخرى ثابتة وأمنة على الأرض.
- قم بمسك السنادة الدفعية بإحكام بيد واحدة على الأقل دائماً.
- قطع الملابس الفضفاضة أو الحلي يمكن أن يتم الإمساك بها من قبل الأجزاء المتحركة للسير المتحرك/السلم المتحرك. ولهذا السبب ينبغي خلع الحلي وارتداء ملابس ضيقة وحذاء الأمان.

أنواع التنظيف

يتعلق وقت التنظيف بدرجة الاتساخ وينقسم إلى ثلاثة أنماط من التنظيف.

التنظيف الجاف



الشفط الجاف للسيور المتحركة/السلام المتحركة التي تم تنظيفها بالفعل.

التنظيف الدوري



التنظيف للسيور المتحركة/السلام المتحركة ذات درجة الاتساخ البسيطة (عادة في الفترات الزمنية القصيرة المنتظمة) في هذا الوضع يعمل الجهاز بكمية ماء منخفضة. وتعمل مضخة الماء بشكل دوري.

لاكتشاف التشوهات وإزالة الأشياء العالقة. للطوارئ تأكد من أنك تعرف مكان زر التوقف الطارئ الخاص بالسير المتحرك/السلم المتحرك.

- قم بإغلاق السير المتحرك/السلم المتحرك على نطاق واسع طالما يتم تنظيفه ومازالت مناطق الدوس مبتلة.
- شغل السير المتحرك/السلم المتحرك
- تأكد من أن اتجاه تشغيل السير المتحرك/السلم المتحرك بعيداً عن الجهاز.

تجهيز الجهاز

- تأكد ما إذا كانت الأمشاط وفضبان التوجيه الخاصة بالجهاز متوافقة مع طراز السير المتحرك/السلم المتحرك. قم باستبدال الأمشاط وفضبان التوجيه عند الحاجة.

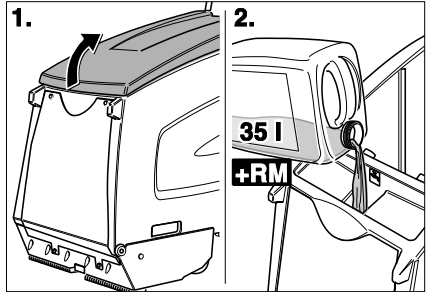

- افتح غطاء خزان المياه النظيفة.
- إملأ بالماء النقي.



خطر التعرض للضرر. لا تستخدم إلا مواد التنظيف الموصى بها. يتحمل المشغل مسئولية المخاطر المترتبة بالنسبة لسلامة التشغيل وخطورة وقوع حوادث في حالة استخدام مواد تنظيف أخرى. لا تستخدم إلا مواد التنظيف الخالية من المذيبات وحمض الهيدروفلوريك وحمض الهيدروكلوريك.



لا تستخدم أية مواد تنظيف شديدة الرغوة.

قبل التشغيل

- ينبغي إزالة العبوة وصولاً إلى المنصة الخشبية.

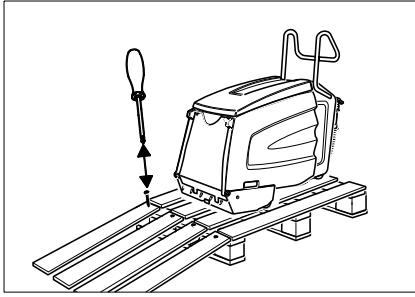

- ضع الألواح على حافة لوح التحميل. قم بضبط استواء الألواح بحيث تتواجد أما عجلات الجهاز. قم بتثبيت الألواح باستخدام المسامير.
- قم بتحريك الجهاز ببطء من على منصة التحميل.

قم بإزالة وسيلة الحماية من التجمد.

⚠️ ملاحظة

- عند تصنيع الجهاز تم غسله بمادة حامية من التجمد. ويجب قبل تشغيله لأول مرة إزالة مادة الحماية من التجمد.
- املاً خزان المياه النقية بـ 10 لتر من الماء النقي.
- قم بالضغط على دواسة القدم.
- اضبط مفتاح الجهاز على التنظيف الرئيسي.
- اترك الجهاز يعمل حتى ينخفض الضغط على المانومتر.

التشغيل

تجهيز السير المتحرك/السلم المتحرك

⚠️ خطر

- خطر الإصابة! من الممكن أن يبقى الجهاز عالماً ويتم تمريقه بواسطة السير المتحرك/السلم المتحرك. ينبغي فحص مناطق الدوس والأحاديث قبل التنظيف

تركيب السنادة الدفعية

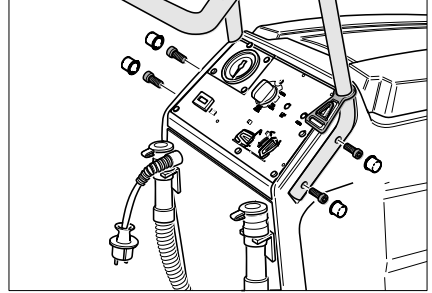

- قم بتركيب السنادة الدفعية في التجاوير الموجودة في الجهاز.
- وثبت السنادة بواسطة الأربعة مسامير المرفقة.
- قم بتثبيت الغطاء.
- قم بتعليق خطافات تخفيف الجهد على السنادة الدفعية.

إنزال الجهاز

- تأكد من العجلات الخلفية، و قم بإزالة السنادات الخشبية المستخدمة لتثبيت العجلات.
- هناك أربعة ألواح أرضية مميزة خاصة بلوح التحميل تم تثبيتها بواسطة مسامير. قم بفك هذه الألواح.

عناصر الاستعمال والعناصر الوظيفية

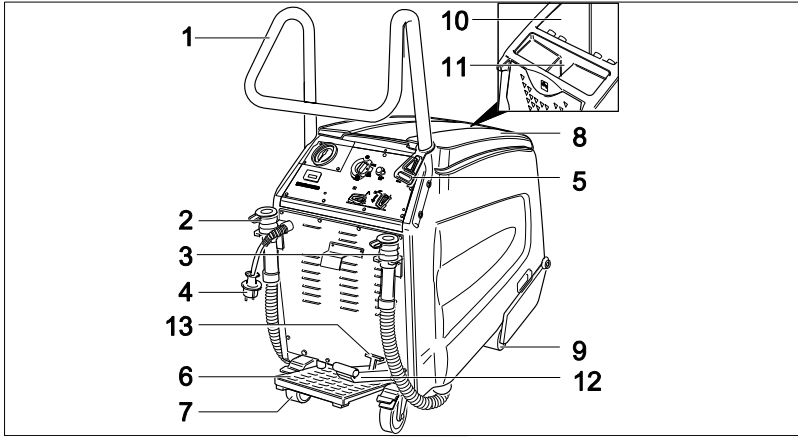

- | | | | |
|----|----------------------------|-----|-----------------------------|
| 1. | سادة دفعية | 9. | عجلات أمامية |
| 2. | خرطوم تصريف المياه النقية | 10. | خزان المياه المتسخة |
| 3. | خرطوم تصريف المياه المتسخة | 11. | فتحة ملء خزان الماء النقي |
| 4. | قابس الشبكة | 12. | دواسة لخفض/لرفع رأس الفرشاة |
| 5. | خطافات وحدة تخفيف الإجهاد | 13. | ذراع لتثبيت رأس الفرشاة |
| 6. | دواسة القدم | | |
| 7. | عجلات خلفية بذراع تثبيت | | |
| 8. | غطاء خزان المياه المتسخة | | |

لوحة التحكم

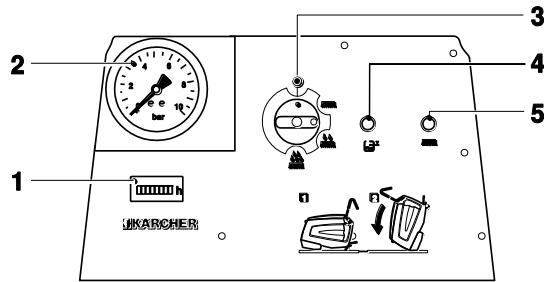

- | | | | |
|----|---|----|------------------------------------|
| 1. | عداد ساعات التشغيل | 5. | لمبة تحكم "فرط تحميل محرك الفرشاة" |
| 2. | مؤشر ضغط المضخة | | |
| 3. | مفتاح الجهاز | | |
| 4. | لمبة التحكم "خزان المياه المتسخة ممتلئ" | | |

المتحركة الدائرة. تقوم الفرش الأسطوانية أثناء ذلك بالمعالجة بسائل التنظيف في أحادي السير المتحرك/السلام المتحركة في عكس اتجاه الدوران. وفي عملية مماثلة يتم شطف سائل التنظيف المتسخ عبر فرش الامتصاص إلى داخل خزان المياه المتسخة للجهاز.

الاستخدام المطابق للتعليمات

- لا يجب استخدام هذا الجهاز إلا وفقاً للبيانات الواردة في دليل التشغيل هذا.
- لا يجوز استخدام الجهاز إلا لتنظيف مناطق الممشى للسيور والسلام المتحركة.
- يجب أن يتم ضبط اتجاه التشغيل للتجهيزة التي يجب تنظيفها بحيث يتحرك السير المتحرك/ السلام المتحركة بعيداً عن الجهاز.
- لتنظيف السلام المتحركة لا يسمح باستخدام الجهاز إلا في النهاية السفلى للسلم المتحرك فقط.
- لا يجوز تزويد الجهاز إلا بالملحقات التكميلية الأصلية وقطع الغيار الأصلية فقط.

حماية البيئة

- المواد المستخدمة في التغليف قابلة لإعادة الاستخدام. يرجى عدم إلقاء الغلاف في القمامة المنزلية، بل قم بإعادة تدويره والانتفاع به مرة أخرى.
- تحتوي الأجهزة القديمة على مواد قيمة قابلة لإعادة التدوير والاستخدام ينبغي الاستفادة منها. غير مسموح بوصول البطاريات والزيوت وما شابه من المواد إلى البيئة. لذا يرجى التخلص من الأجهزة القديمة عن طريق أنظمة تجميع ملائمة.



يرجى قراءة دليل التشغيل الأصلي هذا قبل أول استخدام لجهازكم، ثم التعامل مع الجهاز وفقاً لتعليمات هذا الدليل والاحتفاظ بالدليل من أجل أي استخدام لاحق أو لأي مستخدم لاحق.

إرشادات السلامة

للمشغلين:

تأكد من أن جميع مستخدمي هذا الجهاز سيكونون على دراية بمحتوى دليل التشغيل هذا وكذلك أيضاً القوانين المحلية للأمن الصناعي. يجب أن يتم تدريب المستخدمون بشكل سليم على تشغيل الجهاز.

للمستخدمين:

قبل أول استخدام للجهاز يرجى قراءة دليل التشغيل هذا والدليل المرفق الخاص بإرشادات السلامة بالنسبة لأجهزة التنظيف بالفرشاة وأجهزة الاستخلاص بالرش رقم 5.956251 والالتزام بها ثم التعامل مع الجهاز وفقاً لهذه الإرشادات.

إرشادات السلامة

تستخدم تجهيزات الحماية في حماية المستخدم ولا يسمح بفصلها أو التعامل معها أثناء تشغيلها.

دواسة القدم

لا يمكن أن يتم بدء تشغيل الجهاز إلا بعد أن يتم الضغط على دواسة القدم بشكل كامل إلى الأسفل. وبعد تحرير دواسة القدم تتوقف الآلة.

الوظيفة

يتم نشر سائل التنظيف (القادم من خزان المياه النقية) من المنظف المثبت للسلام المتحركة على السير المتحرك الدائر/السلام

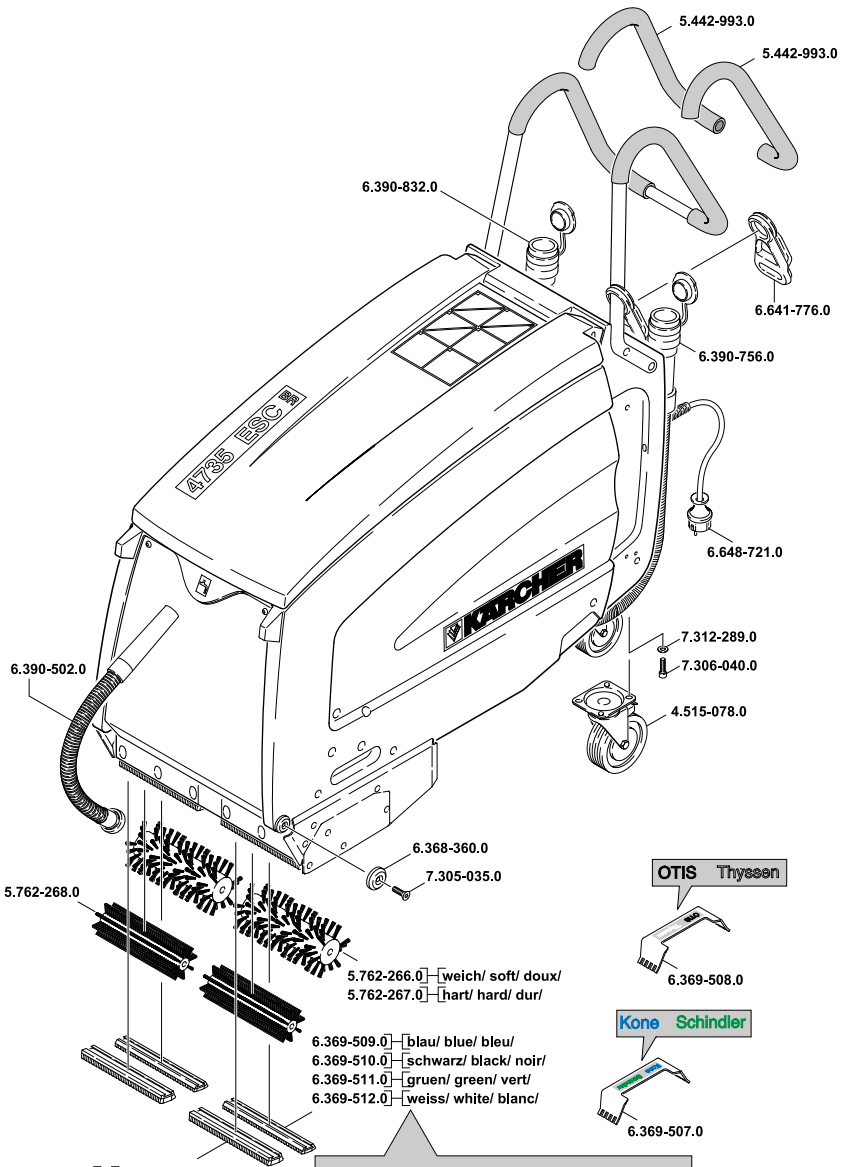

- 6.369-519.0 | blau/ blue/ bleu/
- 6.369-520.0 | schwarz/ black/ noir/
- 6.369-521.0 | gruen/ green/ vert/
- 6.369-522.0 | weiss/ white/ blanc/

- 5.762-266.0 | weich/ soft/ doux/
- 5.762-267.0 | hart/ hard/ dur/

- 6.369-509.0 | blau/ blue/ bleu/
- 6.369-510.0 | schwarz/ black/ noir/
- 6.369-511.0 | gruen/ green/ vert/
- 6.369-512.0 | weiss/ white/ blanc/

Kämme Farb-Kennung	Kone	OTIS	Schindler	Thyssen
Pad-Kennung	○	○ ○	○ ○	○ ○

OTIS Thyssen



6.369-508.0

Kone Schindler



6.369-507.0

03/2006
5.961-922.0

252081



<http://www.kaercher.com/dealersearch>



ЧИСТАЯ
КОМПАНИЯ

Чистая компания

8 (800) 250-39-39

Звонок по России бесплатный

www.chisto.ru

sales@chisto.ru