

ЧИСТАЯ
КОМПАНИЯ



**Чистая Компания - официальный
дистрибьютор немецкого концерна Alfred
KARCHER GmbH**

8 (800) 250-39-39

www.chisto.ru

KÄRCHER

makes a difference

BP 3 Home & Garden
BP 4 Home & Garden
BP 5 Home & Garden
BP 7 Home & Garden

Dansk	5
Norsk	12
Svenska	19
Suomi	26
Русский	33
Polski	41
Eesti	48
Latviešu	55
Lietuviškai	62
Українська	69
Қазақша	76



Register and win!
www.karcher.com/register-and-win



EAC



59679620 08/17

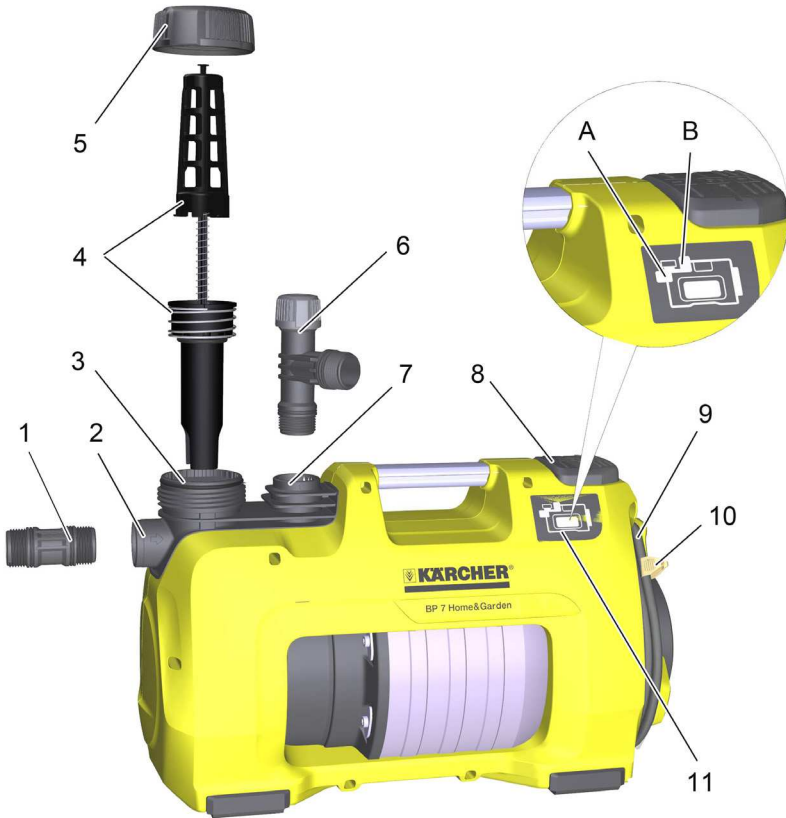

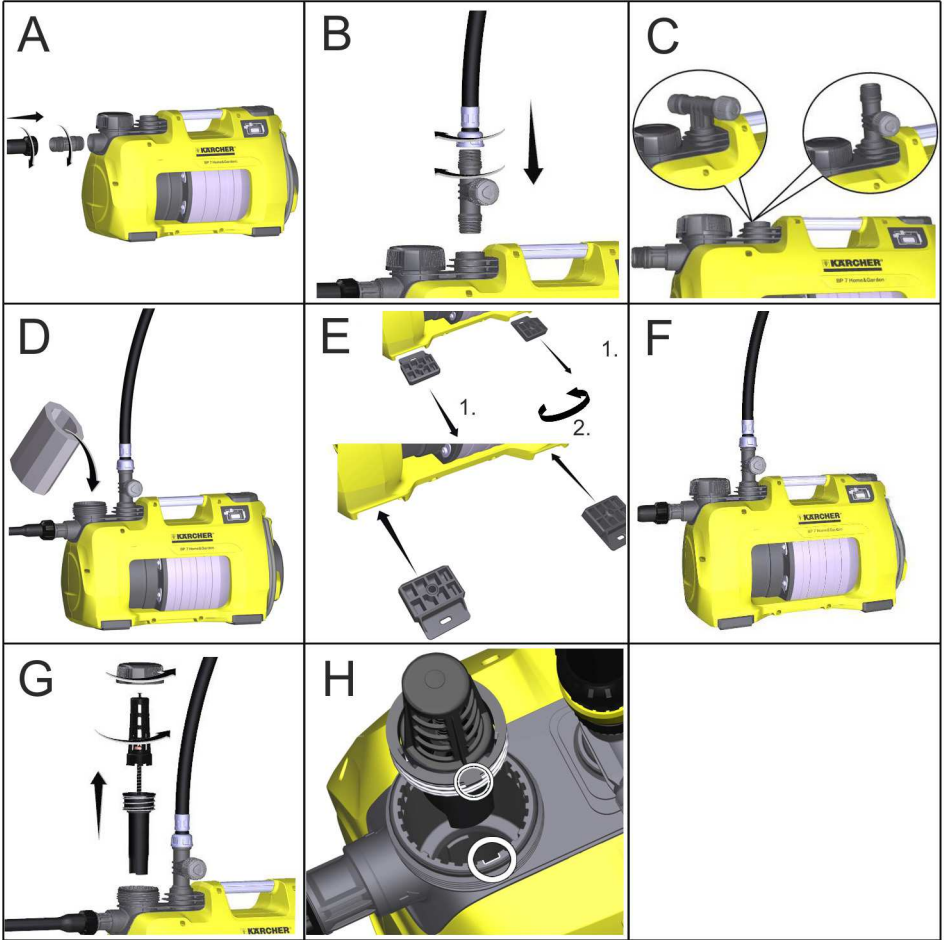

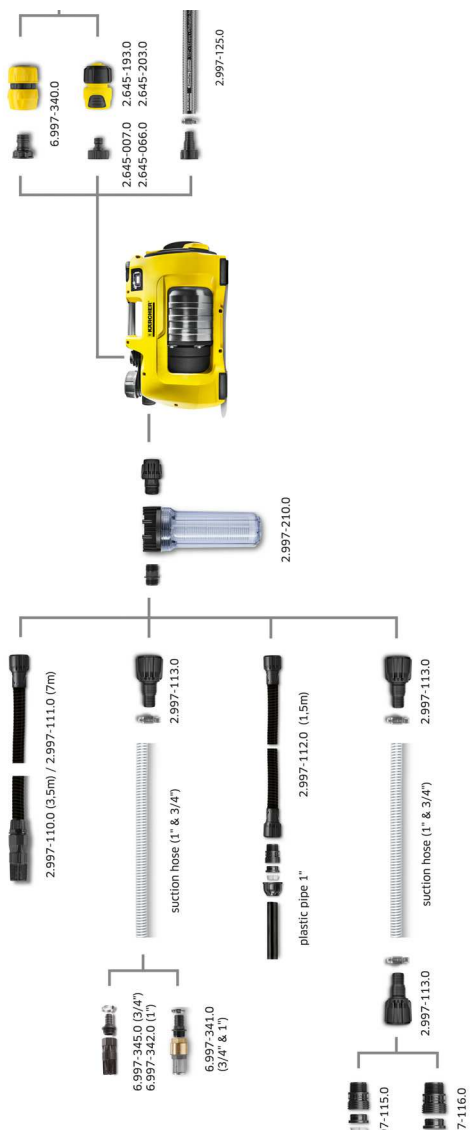



Læs den originale driftsvejledning før første gangs brug af maskinen og de vedlagte sikkerhedsanvisninger. Følg den nøje. Opbevar de to hæfter til senere brug eller til senere ejere.

Inhaltsfortegnelse

Generelle henvisninger	DA	1
Faregrader	DA	1
Miljøbeskyttelse	DA	1
Tilslutning til det offentlige drikkevandsnet	DA	2
Sikkerhedsanvisninger	DA	2
Betjening	DA	2
Pleje, vedligeholdelse	DA	3
Transport	DA	3
Opbevaring	DA	3
Hjælp ved fejl	DA	4
Oplysninger om anvendelse	DA	5
Tekniske data	DA	6
EU-overensstemmelseserklæring	DA	7

Generelle henvisninger

Forudsætninger til stabiliteten

⚠ FORSIGTIG

Inden der arbejdes med eller ved maskinen, skal det sikres, at maskinen står stabil for at forhindre ulykker eller beskadigelser/kvæstelser ved at maskinen vælter. Maskinens stabilitet er garanteret, hvis den sættes på en plan overflade.

Garanti

I de enkelte lande gælder de af vore forhandlere fastlagte garantibetingelser. Eventuelle fejl på apparatet afhjælpes gratis inden for garantien, såfremt fejlen kan tilskrives en materiale- eller produktionsfejl. Hvis De ønsker at gøre garantien gældende, bedes De henvende Dem til Deres forhandler eller nærmeste kundeservice medbringende kvittering for købet.

Bestemmelsesmæssig anvendelse

Denne maskine blev udviklet til privat brug og er ikke beregnet til erhvervsmæssig brug. Producenten garanterer ikke for eventuelle skader som blev forårsaget af ikke bestemmelsesmæssigt brug eller ukorrekt betjening af apparatet. Apparatet er overvejende beregnet til brug i huset og haven.

Hus- & havepumpen til- og frakobles automatisk ved vandbehov. Dermed er pumperne såvel egnet til brug i huset som også i haven. De kan perfekt bruges til forsyning af vaskemaskiner eller wc-skyllinger i huset, f.eks. i forbindelse med en cisterne. Men pumpernes konstante driftstryk garanterer også en pålidelig vanding af haven.

⚠ FORSIGTIG

Risiko for beskadigelse! Pumpen er ikke egnet til at forstærke ledningstrykket.

Godkendte transportvæsker

- Industrivand
- Brøndvand
- Kildevand
- Regnvand
- Svømmehalsvand (bestemmelsesmæssig dosering af additiver forudsat)

⚠ FORSIGTIG

- Vand som transporteres med apparatet er ikke drikkevand!

⚠ ADVARSEL

Der må ikke transporteres ætsende, let brændbare eller eksplosive stoffer (f.eks. benzin, petroleum, nitro-fortyndingsvæske), fedtstoffer, olie, saltvand og kloakvand fra toiletanlæg som også tilsat vand der ikke flyder. Maskinen er udstyret med en tørkøringssikring og er ikke beregnet til permanent drift (f.eks. løfteanlæg, springvandspumpe).

Temperaturen af de transporterede væsker må ikke overstige 35°C.

Faregrader

⚠ FARE

En umiddelbar truende fare, som kan føre til alvorlige personskader eller død.

⚠ ADVARSEL

En muligvis farlig situation, som kan føre til alvorlige personskader eller til død.

⚠ FORSIGTIG

Henviser til en mulig farlig situation, der kan føre til lette personskader.

BEMÆRK

Henviser til en mulig farlig situation, der kan føre til materiel skade.

Miljøbeskyttelse

Henvisninger til indholdsstoffer (REACH)

Aktuelle oplysninger til indholdsstoffer finder du på: www.kaercher.com/REACH



Emballagen kan genbruges. Sørg for at bortskaffe emballagen på en miljømæssigt forsvarlig måde.



Elektriske og elektroniske maskiner indeholder ofte bestanddele, der ved forkert omgang eller forkert bortskaffelse kan udgøre en mulig fare for menneskers sundhed og for miljøet. For en korrekt drift af maskinen er disse bestanddele imidlertid nødvendige. Maskiner kendetegnet med dette symbol må ikke bortskaffes sammen med husholdningsaffaldet.

Udtjente maskiner indeholder værdifulde materialer, der kan og bør afleveres til genbrug. Akku'er og batterier indeholder stoffer, der ikke må komme ud i naturen. Gamle apparatet og batterier skal bortskaffes miljøvenligt.

Tilslutning til det offentlige drikkevandsnet

Vær venligst opmærksom på kravene i EN 1717 i forbindelse med tilslutning af dette produkt til drikkevandsnettet, og henvend Dem til Deres sanitærfaglige virksomhed i tilfælde af spørgsmål.

Sikkerhedsanvisninger

Før pumpen tages i brug, skal vedlagte sikkerhedsanvisningerne læses!

Betjening

Indstillinger

Med TIL-/FRA-kontakten kan følgende tre driftstilstanden kobles:



Kontaktstilling I/On
Konstant funktion



Kontaktstilling 0/Off
Slukket



Kontaktstilling Auto
Automatisk drift

Funktion

I automatik-modus opretholder hus- & havepumpen automatisk trykket i ledningssystemet. Hvis trykket falder til under 0,1316MPa (1,3 bar), startes pumpen. Pumpen kører så længe flowet er > ca. 60 l/h. Hvis vandindtagningen afsluttes, skifter pumpen til stand-by efter en kort efterkørselstid. Systemet er nu under tryk. Ved vandindtagning og en deraf resulterende trykfald, starter pumpen igen.

Beskrivelse af apparat

- 1 Tilslutningsadapter for pumper G1
- 2 Tilslutning G1 (33,3 mm) sugeledning (indgang)
- 3 Påfyldningsstuds
- 4 Forfilter og integreret kontraventil
- 5 Dæksel
- 6 2-vejs tilslutningsadapter for pumper G1
- 7 Tilslutning G1 (33,3 mm) trykledning (udgang)
- 8 TIL-/FRA-knap
- 9 Kabelopbevaring og tilslutningsledning med stik
- 10 Kalbelclips
- 11 Fejlvisning
- A Fejl på sugesiden
- B Fejl på tryksiden

Forberedelse

Figur A

- Skru tilslutningsadapteren ind i pumpens sugetilslutning (indgang).
Stram med hånden.
- Tilslut den vakuumfaste sugeslange.

OBS

Brug sugeslangen til et tilbagestrømningsstop for at for korte indsugningstiden. Det forhindrer en tømming af sugeslangen efter brugen (se tilbehør).

Installer ikke returstrømningsstop direkte på pumpen (på suge- eller tryksiden).

Hvis der skal transporteres sandholdigt vand, anbefaler vi desuden at bruge et forfilter (kan fås som ekstratilbehør). Monter filteret venligst på pumpens sugeside mellem sugeslange og pumpe.

Brug venligst kun originale Kärcher sugeledninger, filterkomponenter og slangetilslutninger. Hvis der bruges komponenter fra andre producenter kan der opstå fejl ved indsugning af transportmængden, især ved brug af bajonet-forbindelsessystemer.

Brug ikke hurtigkoblinger, men påskruede forbindelser ved hus- eller fast installering.

Figur B

- Skru tilslutningsadapteren ind i pumpens tryktilslutning (udgang).
Stram med hånden.
- Tilslut trykledningen.

Figur C

2-vejs-adapteren tillader en samtidig drift af to enheder (f.eks. vaskemaskine, sprinkler). Den kan monteres således, at enten begge udgange kan bruges på siden eller en udgang på siden og en udgang oppe. Ved brug af kun en udgang kan den ikke brugte udgang lukkes med den bevægelige kappe.

Figur D

- Skru dækslet fra påfyldningsstudsens og fyld vand op til kanten.
- Skru dækslet med hånden fast på påfyldningsstudsens op til anlaget.
- Abn eksisterende afspærringsventiler i trykledningen.

OBS

Selv de mindste utætheder fører til fejlfunktioner.

Fast installation

Ved en fast installation kan pumpen skues fast på en egnet overflade.

Figur E

- Træk gummifødderne på begge sider af huset ud og drej.
 - Sæt gummifødderne ind i huset igen.
 - Skru fast på en plan overflade med egnede skruer.
- Ved en fast installation anbefales også at montere en fleksibel komponent på tryksiden, som f.eks. en bøjelig trykudligningsslange (se ekstratilbehør). Det har følgende fordele:

- Mere fleksibilitet ved opstilling og montering.
- Reducering af støj, siden der ellers overføres vibrationer til rørene i vandsystemet.
- Ved mindre lækager kobles pumpen ikke så ofte.

OBS

For at lette en senere tømning og trykreducering af systemet, anbefaler vi at montere en stophane imellem pumpe og trykledningen.

(ikke med i leverancen)

Ved tømning af pumpen kan lukning af stophanen forhindre, at vand strømmer ud af trykledningen.

Monter en trykudligningsbeholder i tilfælde af forøgede trykfald på grund af lækager i hussystemet (pumpen starter uden regelmæssig vandafspjning).

Drift

- Sæt netstikket i en stikdåse.
 - Tænd apparatet med TÆND/SLUK knappen.
 - Optimal bekvemmelighed ved drift i automatik-modus.
- Figur **F**
- Løft trykslangen ca. 1 m for at forkorte indsugningstiden.
 - vent til pumpen suger og transporterer jævnlige

OBS

TIL-/FRA-knappen kan også bekvemt betjenes med for den.

OBS

I automatikdrift kobler pumpen fra ved en gennemstrømningsmængden på < 60 l/h.

△ OBS

Manglende vandtilførsel konstateres af apparatet. Hvis pumpen sættes i drift i manuel modus og der ikke indsuges eller transporteres vand indenfor 4 minutter eller indenfor 3 minut i automatisk modus, frakobles pumpen. I displayet lyser LED „Fejl på sugesiden“.

Efter brug

- Sluk apparatet med tænd/slukkkontakten.
- Træk netstikket ud af stikkontakten.

Pleje, vedligeholdelse

△ FARE

Sluk for damprenseren og træk stikket ud ved alle former for vedligeholdelsesarbejde.

Pleje

Åbn og luk de indkoblede afspæringsventiler til trykreduktion. Systemet er fri for tryk.

- ved transport af vand med tilsætninger, skal pumpen spoles med klart vand efter brugen.

Kontroller forfilteret regelmæssigt for tilsmudsninger.

Gå frem som følgende ved synlige tilsmudsninger:

Figur **G**

- Skru dækslet ved påfyldningsstuds af.
- Tag hele forfilteret af.
- Adskil kontraventilen fra forfilteret.
- Rengør forfilteret og kontraventilen omhyggeligt under løbende vand.
- Skyl om nødvendigt smudsrester ud af pumpen.
- Kontrollér, om kontraventilen er let bevægelig.
- Hvis den ikke er let bevægelig, skal du smøre pakningerne i kontraventilen med en smule fedt (6.288-143.0), som kan rekvireres gennem Kärcher Service.

Der må ikke anvendes mineralisk smørefedt eller olie.

- Forbind forfilteret og kontraventilen med hinanden igen.

Figur **H**

- Ved isætning af et forfilter (med kontraventil) i påfyldningsstuds af, skal der holdes øje med den **korrekte placering** (udsparring). Forfilteret skal nemt kunne sættes i uden kraftanstrengelse.

△ OBS

Brug kun fedt uden mineralolie til pakningerne.

Vedligeholdelse

Højtryksrenseren er vedligeholdelsesfri.

Transport

△ FORSIGTIG

Tag hensyn til maskinens vægt til transporten (se tekniske data) for at undgå ulykker og personskader.

Manuel transport

- Løft maskinen ved hjælp af grebet og bær den.
- △ **FORSIGTIG**
- Fare for at snuble pga. løst kabel!*
- Oprul kablet og sikr det med kableclips.

Transport i køretøjer

- Maskinen sikres/fastgøres, så den ikke kan vælte eller flytte sig.

Opbevaring

△ FORSIGTIG

Tag hensyn til maskinens vægt ved udvalget af opbevaringsstedet (se tekniske data) for at undgå ulykker og personskader.

Opbevaring af damprenseren

- Lad trykket slippe ud af apparatet ved at åbne vandudtaget på tryksiden (åbn f.eks. vandhanen).
 - Tøm slangerne.
 - Fjern suge- og trykledningen.
- Figur **G**
- Skru dækslet ved påfyldningsstuds af.
 - Fjern forfilteret og den integrerede kontraventil og rens dem under flydende vand.
 - Tøm pumpen via påfyldningsstuds af via omdrejning.
 - Maskinen opbevares et frostfrit sted.

Hjælp ved fejl

⚠ OBS

For at undgå truende farer, må reparationer og udskiftning af reservedele på maskinen kun gennemføres af en godkendt kundeservice.

Træk netstikket og afbryd maskinen inden der arbejdes på maskinen.

Fejl	Årsag	Afhjælpning
Pumpen kører men transporterer ikke	Luft i pumpen	se kapitel "Forberedelse" fig. A til D og kapitel "Drift"
	Indsugningsslangen tilstoppet	Sluk pumpen, træk stikket og rengør indsugningsområdet.
	Forfilter tilsmudset	Sluk pumpen, træk stikket, pumpen skal køles ned, rengør indsugningsområdet, tørkørsel skal forhindres. Fjern forfilteret og kontraventilen og rens dem under løbende vand, skyl evt. snavsrester i bunden af påfyldningsstudsens af ved at åbne påfyldningsåbningen. Genstart ved at tænde pumpen igen.
	Indsugningsslange eller tilslutningsadapter ikke skruet ind korrekt eller fuldstændigt.	Kontroller før monteringen, om tætningerne er placeret og sidder korrekt. Stram indsugningsslangen og tilslutningsadapteren med hånden.
Pumpen starter ikke eller standser pludseligt under driften	Strømforsyningen afbrudt	Kontroller sikringer og el-forbindelser
	Forfilter tilsmudset	Fjern forfilteret og kontraventilen og rens dem under løbende vand, skyl evt. snavsrester i bunden af påfyldningsstudsens af ved at åbne påfyldningsåbningen.
	Apparatet er i automatik-modus. Tryk i systemet > 1,3 bar.	Pumpen kobler automatisk til igen, så snart trykket i systemet synker til under 1,3 bar. I automatikdrift starter apparatet heller ikke efter frakobling og gentilkobling, hvis der er et indv. tryk på mere end 1,3 bar, altså hvis pumpen bliver udsat for en vandsøjle på mere end 13 meter.
Pumpen stopper, LED "Fejl på sugesiden" lyser.	Fejl på sugesiden, ingen gennemstrømning, der opbygges tryk	Frakobl pumpen og træk netstikket. Fjern forfilteret og kontraventilen og rens dem under løbende vand, skyl evt. snavsrester i bunden af påfyldningsstudsens af ved at åbne påfyldningsåbningen. Genstart ved at tænde pumpen igen.
		Kontroller tilslutningerne på sugesiden for lækage. Genstart ved at tænde pumpen igen.
		Kontroller, om der er tilstrækkelig meget vand i indsugningsbeholderen (f.eks. cisternen).
	Meget lav gennemstrømning - > tørkørselssikringen har frakoblet pumpen.	Kontroller, om der er tilstrækkelig meget vand i indsugningsbeholderen (f.eks. cisternen). Flowet er for ringe. Åbn mere for vandhanen.
	Fejl på tryksiden (lækage eller lukket vandhane) ved indsugning. Pumpen afslutter ikke sugemodussen.	Åbn for vandhanen. Kontroller systemet for lækage. Hvis lækagen ikke kan afhjælpes, skal der monteres en trykudligningsbeholder.
Automatisk drift: Pumpen stopper, LED "Fejl på tryksiden" lyser.	Fejl på tryksiden, pumpen tændes og afbrydes ofte på grund af lækage.	Kontroller tryksiden for lækage og fjern lækagen (dryppende vandhane). Genstart ved at tænde pumpen igen. Kontroller systemet for lækage. Hvis lækagen ikke kan afhjælpes, skal der monteres en trykudligningsbeholder.
	Fejl på tryksiden. Trykket er for lavt efter frakobling af pumpen, maskinen starter straks igen og tændes og afbrydes derfor ofte.	På tryksiden er der ikke noget tilstrækkeligt elastisk volumen. Til haven anbefales en haveslange med en min. længde på 5 m ved 3/4" diameter eller 15 m ved 1/2" diameter. Ved fast installering monteres en trykudligningslange eller trykudligningsbeholder på tryksiden mellem pumpe og rørsystem. Genstart ved at tænde pumpen igen.

Fejl	Årsag	Afhjælpning
Konstant funktion: Pumpen stopper, LED "Fejl på tryksiden" lyser.	Apparatet arbejder min. fire minutter, selvom udgangen på tryksiden (f.eks. vandhanen) er lukket. Overophedningsbeskyttelsen frakobler apparatet.	Træk netstikket ud. Læs trykket slippe ud af apparatet ved at åbne vandudtaget på tryksiden. Genstart ved at tænde pumpen igen.
Transportkapaciteten formindskes eller er for lav	Indsugningsslangen tilstoppet	Sluk pumpen, træk stikket og rengør indsugningsområdet.
	Forfilter tilsmudset	Fjern forfilteret og kontraventilen og rens dem under løbende vand, skyl evt. snavsrester i bunden af påfyldningsstudsden af ved at åbne påfyldningsåbningen.
	Utæthed på sugesiden	Kontrol af hele indsugningssiden for utæthed.
	Pumpens transportkapacitet er afhængigt af transporthøjden og det tilsluttede periferiudstyr	Tag højde for den max. transporthøjde, se tekniske data, vælg evt. en anden diameter eller en anden længde til slangen
	Diameter på tryksiden for snævert, f.eks. på grund af en ikke helt åbnet kuglehane/ventil.	Åbn kuglehane/ventilen fuldstændig.
	Slange på tryksiden knækket.	Fjern knækket i slangen.

Vores Kärcher-afdeling hjælper gerne, hvis De har spørgsmål, eller der er fejl på støvsuger. Se adressen på bagsiden.

Oplysninger om anvendelse

	Vanding	Husforsyning	Vanding & husforsyning
BP 3 Home & Garden	500 m ² max.	8 personer max.	300 m ² + 4 personer max.
BP 4 Home & Garden	800 m ² max.	10 personer max.	600 m ² + 4 personer max.
BP 5 Home & Garden	1000 m ² max.	12 personer max.	800 m ² + 4 personer max.
BP 7 Home & Garden	1200 m ² max.	12 personer max.	900 m ² + 4 personer max.

Tekniske data

		BP 3 Home & Garden	BP 4 Home & Garden	BP 5 Home & Garden	BP 7 Home & Garden
Spænding	V	230 - 240	230 - 240	230 - 240	230 - 240
Frekvens	Hz	50	50	50	50
Ydelse P _{nom.}	W	800	950	1000	1200
Max. transportkapacitet	l/h	3300	3800	6000	6000
Max. indsugningshøjde	m	8	8	8	8
Max. tryk	MPa (bar)	0,40 (4,0)	0,45 (4,5)	0,48 (4,8)	0,60 (6,0)
Max. transporthøjde	m	40	45	48	60
Maks. gentilkoblingstryk i automatik	MPa (bar)	0,13 (1,3)			
Max. kornstørrelse af transporterbare snavspartikler	mm	1	1	1	1
Pumpetype		Jet	Jet	Multistage 4-trins	Multistage 5-trins
Oplyste værdier ifølge EN ISO 20361					
Lydtryksniveau L _{pA}	dB(A)	61	63	61	61
Lydeffektniveau L _{WA} garanteret	dB(A)	76	78	77	76
Vægt (uden tilbehør)	kg	10,3	10,6	12,5	13,0
LED klasse 1 ifølge EN 60825-1					

Forbehold for tekniske ændringer!

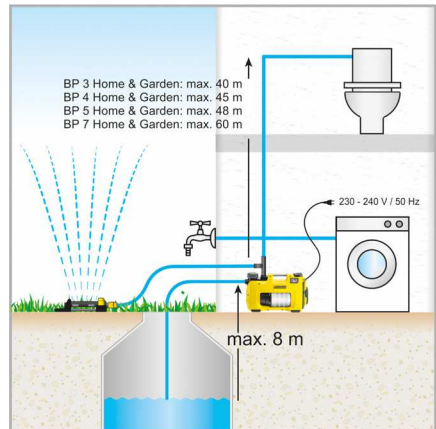
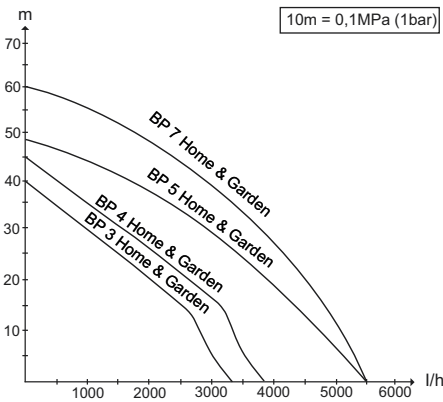

* I automatik maks. 13m

Den mulige transportkapacitet er større:

- jo ringere opsugnings- og transporthøjden er
- jo større er diameteren af de brugte slanger.
- desto kortere er de brugte slanger.
- jo ringere tryk forårsager det tilsluttede tilbehør

EU-overensstemmelseserklæring

Hermed erklærer vi, at den nedenfor nævnte maskine i design og konstruktion og i den af os i handlen bragte udgave overholder de gældende grundlæggende sikkerheds- og sundhedskrav i EU-direktiverne. Ved ændringer af maskinen, der foretages uden forudgående aftale med os, mister denne erklæring sin gyldighed.

Produkt: Pumpe
Type: 1.645-xxx

Gældende EU-direktiver

2014/35/EU
2014/30/EU
2000/14/EF
2011/65/EU

Anvendte harmoniserede standarder

EN 60335-1
EN 60335-2-41
EN 62233: 2008
EN 55014-1: 2006+A1: 2009+A2: 2011
EN 55014-2: 2015
EN 61000-3-2: 2014
EN 61000-3-3: 2013
EN 50581

Anvendte overensstemmelsesvurderingsprocedurer

2000/14/EF: Bilag V

Lydeffektniveau dB(A)

BP2 G

Målt: 69
Garanteret: 72

BP3 G, BP3 G Set +, BP3 H&G

Målt: 73
Garanteret: 76

BP4 G

Målt: 72
Garanteret: 75

BP4 H&G eco

Målt: 75
Garanteret: 78

BP5 H&G

Målt: 74
Garanteret: 77

BP7 H&G eco

Målt: 73
Garanteret: 76

Undertegnede agerer på vegne af og med fuldmagt fra ledelsen.

H. Jenner

Chief Executive Officer

S. Reiser

Head of Approbation

Dokumentationsbefuldmægtiget:
S. Reiser

Alfred Kärcher GmbH & Co. KG
Alfred-Kärcher-Str. 28 - 40
71364 Winnenden (Germany)
Tlf.: +49 7195 14-0
Fax: +49 7195 14-2212

Winnenden, 2016/04/20



Les denne oversettelsen av den originale bruksanvisningen før apparatet tas i bruk første gang, og følg de vedlagte sikkerhetsanvisningene. Følg dem. Oppbevar begge heftene til senere bruk eller for neste eier.

Innholdsfortegnelse

Generelle merknader	NO	1
Risikotrinn	NO	1
Miljøvern	NO	1
Tilkobling til det offentlige drikkevannet	NO	2
Sikkerhetsanvisninger	NO	2
Betjening	NO	2
Pleie, vedlikehold	NO	3
Transport	NO	3
Lagring	NO	3
Feilretting	NO	4
Merknader for bruk	NO	5
Tekniske data	NO	6
EU-samsvarserklæring	NO	7

Generelle merknader

Forutsetning for at den står støding

⚠ **FORSIKTIG**

Før alle arbeider på maskinen, sørg for at den står støtt for å forhindre personskader eller materielle skader dersom den veltet.

Maskinen står støtt når den står på et flatt underlag.

Garanti

Vår ansvarlige salgsorganisasjon for det enkelte land har utgitt garantibetingelsene som gjelder i det aktuelle landet. Eventuelle feil på maskinen blir reparert gratis i garantitiden dersom disse kan føres tilbake til material- eller produksjonsfeil. Ved behov for garantireparasjoner, vennligst henvend deg med kjøpskvitteringen til din forhandler eller nærmeste autoriserte kundeservice.

Forskriftsmessig bruk

Dette apparatet er utviklet for privat bruk og er ikke forberedt for kravene som stilles i kommersiell bruk. Produzenten er ikke ansvarlig for eventuelle skader forårsaket av ikke-tiltenkt eller feil bruk. Maskinen er hovedsakelig ment for bruk i hus og hage. Hus- & hagepumpen slår seg automatisk på og av ved vannbehov. Derved egner den seg både for bruk i hagen og for bruksområder innen huset. Den passer perfekt for å forsyne vaskemaskiner eller WC i huset, for eksempel i forbindelse med en systerne. Pumpens konstante driftstrykk passer også for pålitelig vanning av hagen.

⚠ **FORSIKTIG**

Fare for skader! Pumpeen er ikke ment som forsterking for det eksisterende vanntrykket i ledningene.

Tillatte matevæsker

- Bruksvann
- Brønnvann
- Kildevann
- Regnvann
- Vann fra svømmebasseng (forutsetter korrekt bruk av tilsetningsmidler)

⚠ **FORSIKTIG**

- Vann som pumpes med dette apparatet er ikke drikkevann!

⚠ **ADVARSEL**

Pumpen må ikke brukes til etsende, lett brennbare eller eksplosive stoffer (som f.eks. bensin, petroleum, nitratgjødsel), fett, olje, saltvann eller avløpsvann fra toalettanlegg og tilsilmet vann som har lavere viskositet enn rent vann.

Apparatet er utstyrt med en tørrkjøringsbeskyttelse, og er ikke egnet for kontinuerlig pumping (f.eks. løfteanlegg, fontenepumpe).

Temperatur på væsker som pumpes må ikke være over 35°C

Risikotrinn

⚠ **FARE**

For en umiddelbar truende fare som kan føre til store personskader eller til død.

⚠ **ADVARSEL**

For en mulig farlig situasjon som kan føre til store personskader eller til død.

⚠ **FORSIKTIG**

Anvisning om en mulig farlig situasjon som kan føre til mindre personskader.

OBS

Anvisning om en mulig farlig situasjon som kan føre til materielle skader.

Miljøvern

Anvisninger om innhold (REACH)

Aktuell informasjon om stoffene i innholdet finner du under:

www.kaercher.com/REACH



Materialiet i emballasjen kan resirkuleres. Kvitt deg med emballasjen på miljøvennlig måte.



Elektriske og elektroniske apparater inneholder ofte deler som kan utgjøre en potensiell fare for helse og miljø ved feil bruk eller feil avfallsbehandling. Disse delene er imidlertid nødvendige for korrekt drift av apparatet. Apparatet merket med dette symbolet skal ikke kastes i husholdningsavfallet.

Gamle apparater inneholder verdifulle materialer som kan gjenbrukes og som bør sendes til gjenbruk. Akkumulatorene inneholder stoffer som ikke må komme ut i miljøet. Vennligst deponer gamle apparater samt batterier eller oppladbare batterier på en miljøvennlig måte.

Tilkobling til det offentlige drikkevannet

Når dette produktet skal kobles til drikkevannet bør du være oppmerksom på kravene i EN 1717. Henvend deg til en VVS-entreprenør hvis det er noe du lurer på.

Sikkerhetsanvisninger

Les sikkerhetsinstruksene før pumpen settes i gang!

Betjening

Innstillinger

Ved hjelp av en PÅ/AV bryter kan følgende tre driftstilstander kobles:



Bryterstilling I/On
Kontinuerlig drift



Bryterstilling 0/Off
Av



Bryterstilling Auto
Automatisk drift

Funksjonsmåte

I automatisk modus holder hus- & hagepumpen trykket automatisk vedlike. Dersom trykket synker under 0,13,16MPa (1,3 bar), vil pumpen startes. Pumpen går så lange som gjennomstrømningen er på > ca. 60 l/h. Dersom vannuttaket avsluttes, går pumpen etter kort etterløpstid tilbake til standby-tilstand. Systemet står nå under trykk. Ved vannuttak og det derav følgende trykkfallet, vil pumpen starte på nytt.

Beskrivelse av apparatet

- 1 Tilkoblingsadapter for pumper G1
- 2 Tilkobling G1 (33,3 mm) sugeledning (inngang)
- 3 Påfyllingsstuss
- 4 Forfilter og integrert tilbakeslagsventil
- 5 Deksel
- 6 2-veis tilkoblingsadapter for pumper G1
- 7 Tilkobling G1 (33,3 mm) trykkledning (utgang)
- 8 PÅ/AV-bryter
- 9 Kabelholder og strømkabel med støpsel
- 10 Kabelclips
- 11 Feilvisning
- A Feil på sugesiden
- B Feil på trykksiden

Forberedelse

Figur **A**

- ➔ Skru tilkoblingsadapter i sugetilkoblingen på pumpen (inngang).
Trekk til for hånd.
- ➔ Koble til den vakuumfaste sugeslangen.

Merknad

For å redusere tiden for nytt innsug, bruk en sugeslange med tilbakeslagsventil. Dette forhindrer at sugeslangen tømmes etter bruk (se tilbehør).

Ikke installer tilbakeslagsventil direkte på pumpen (suge- eller trykksiden).

Dersom det pumpes sandholdig vann, anbefaler vi sterkt at det brukes et ekstra forfilter (se spesialtilbehør).

Monter denne på sugesiden av pumpen mellom sugeslangen og pumpen.

Vennligst bruk originale Kärcher sugeledninger, filterkomponenter og slangekoblinger. Ved bruk av komponenter fra andre produsenter kan det føre til feilfunksjoner ved suging av væsker, spesielt ved bruk av bajonettkoblingssystemer.

Ved hus- eller permanentinstallasjon skal det ikke bruke hurtigkoblinger, men skrudd koblinger.

Figur **B**

- ➔ Skru tilkoblingsadapter i trykktilkoblingen på pumpen (inngang).
Trekk til for hånd.
- ➔ Koble til trykkledning.

Figur **C**

2-veis adapter gir mulighet for samtidig drift av to apparater (f.eks. vaskemaskin og sprinkler). Den kan monteres slik at begge uttakene er på siden, eller en utgang er på siden og en utgang er på oversiden. Ved bruk av bare et uttak kan den ubenyttede utgangen lukkes med det medfølgende lokket.

Figur **D**

- ➔ Sku av lokket på påfyllingsstussen og fyll på vann til kanten.
- ➔ Skru dekselet for hånd på påfyllingsstussen til anslag.
- ➔ Åpne eksisterende stengekran i trykkledningen.

Merknad

De minste utettheter vil føre til feilfunksjon.

Fast installasjon

Ved fast installasjon kan pumpen skrues fast på en egnet flate.

Figur **E**

- ➔ Trekk ut og drei gummiføttene på begge sider av kabinettet.
 - ➔ Sett inn igjen gummiføttene på kabinettet.
 - ➔ Skru fast på en jevn flate ved hjelp av egnede skruer.
- Ved fast installasjon anbefales det i tillegg å feste en fleksibel komponent på trykksiden, f.eks. en fleksibel trykkutjevningsslange (se spesialtilbehør). Dette gir følgende fordeler:

- Mer fleksibilitet ved oppsett og montering.
- Redusert støy, da det ikke er faste rør i husets vannsystem for å overføre støyen.
- Ved mindre lekkasjer vil ikke pumpen kobles seg av så ofte.

Merknad

For å forenkle den senere uttømmingen og trykkavlasteringen av systemet, anbefaler vi å montere en stengekran mellom pumpe og trykkledning. (inngår ikke i levering)

Ved uttømmingen av pumpen, kan ved stenging av stoppekranen forhindres at vannet strømmer ut av trykkledningen.

Ved stadige trykkfall på grunn av lekkasjer i hussystemet (pumpen slår seg på regelmessig uten at det kommer vann ut) bør du montere en trykkutligningsbeholder.

Drift

- Sett støpselet i stikkkontakten.
- Slå på apparatet ved hjelp av PÅ/AV-bryteren.
- Optimal komfort ved drift i automatisk modus.

Figur **F**

- For å redusere tiden for innsuging, løft trykkslangen ca. 1 meter.
- Vent til pumpen suger og mater jevnt.

Merknad

PÅ/AV-bryteren kan også enkelt betjenes med foten.

Merknad

Ved automatisk modus kobler pumpen seg ut ved gjennomsnittlig strømsvolum < 60 l/h.

⚠ Forsiktig

Manglende vann tilførsel vil registreres av apparatet. Dersom det ved igangkjøring i manuell modus ikke suges opp og pumpes vann innen 4 minutter, eller ved automatisk modus innen 3 minutt, slår pumpen seg av. I displayet tennes LED-en "Feil på sugesiden".

Etter bruk

- Slå av maskinen ved hjelp av PÅ/AV bryteren.
- Trekk ut støpselet fra stikkkontakten.

Pleie, vedlikehold

⚠ FARE

Slå av apparatet og ta ut strømstøpselet innen service eller vedlikeholdsarbeider påbegynnes.

Vedlikehold

Tilkoblede stengekraner for åpnes for trykkavlatning og lukkes deretter igjen. Systemet er trykkløst.

- Ved mating av vann med tilsetninger, skyll pumpen med rent vann etter hver bruk.

Forfilter kontrolleres regelmessig for forurensninger. Ved synlige forurensninger skal følgende gjøres:

Figur **G**

- Skru av deksel og påfyllstuss.
- Ta ut hele forfilteret.
- Ta tilbakeslagsventilen av forfilteret.
- Rens forfilteret og tilbakeslagsventilen grundig under rennende vann.
- Skyll eventuelle rester ut av pumpen.
- Kontroller at tilbakeslagsventilen går lett.
- Går den tregt, smøres tetningene til tilbakeslagsventilen inn med litt fett (6.288-143.0) som fås hos Kärchers kundeservice.
- Ikke bruk mineralisk fett eller olje.
- Sett sammen forfilter og tilbakeslagsventil igjen.

Figur **H**

- Ved innsetting av et forfilter (med tilbakeslagsventil) i påfyllingsstussen, pass på **korrekt monteringsposisjon** (utsparing). Forfilteret skal kunne settes inn enkelt og uten bruk av kraft.

⚠ Forsiktig

Bruk kun fett uten mineralolje for pakningene.

Vedlikehold

Høytrykksvaskeren er vedlikeholdsfri.

Transport

⚠ FORSIKTIG

For å unngå uhell eller personskader ved transport, vær oppmerksom på vekten av maskinen (se tekniske data).

Transport for hånd

- Løft apparatet i bærehåndtaket og bær det.
- ⚠ **FORSIKTIG**
Fare for å snuble i løs kabel!
- Rull opp kableten på kabelholderen og sikre med kabelklips.

Transport i kjøretøy

- Sikre maskinen mot å skli eller vippe.

Lagring

⚠ FORSIKTIG

For å unngå uhell eller personskader ved valg av lagringssted, vær oppmerksom på vekten av maskinen (se tekniske data).

Oppbevaring av apparatet

- Ta trykket av apparatet ved å åpne vannuttaket på trykksiden (f.eks. ved å åpne vannkranen).
 - Tøm slangene.
 - Ta av sugeledning og trykkledning.
- Figur **G**
- Skru av deksel og påfyllstuss.
 - Ta av forfilter og integrert tilbakeslagsventil og rengjør under rennende vann.
 - Pumpen tømmes via påfyllingsstussen ved å dreie den.
 - Lagre apparatet på et frostfritt sted.

Feilretting

⚠ **Forsiktig**

For å unngå farer skal reparasjon og skifte av reservedeler på maskinen kun utføres av autorisert kundeservice. Før alt arbeid på apparatet skal apparatet slås av og strømkabelen trekkes ut.

Feil	Arsak	Retting
Pumpe går ikke eller mater ikke	Luft i pumpen	se kapittel "Forberedelse" fig. A til D og kapittel "Drift"
	Tilstoppet innsugingsledning	Slå av pumpen, trekk ut støpselet og rengjør innsugingsområdet.
	Tilsmusset forfilter	Slå av pumpen, trekk ut støpselet, la pumpen kjøle seg av, rengjør innsugingsområdet, unngå tørrkjøring Ta av forfilter og tilbakeslagsventil og skyll under rennende vann, skyll eventuelt ut smussrester på bunnen av påfyllingsstussen gjennom påfyllingsåpningen. Ny start ved å slå på pumpen igjen.
	Sugeslange eller tilkoblingsadapter ikke korrekt eller ikke fullstendig skrudd inn.	Før montering, kontroller at pakningene er på plass og sitter korrekt. Trekk til sugeslange og tilkoblingsadapter for hånd.
Pumpen starter ikke eller stopper plutselig under drift	Avbrutt strømforsyning	Kontroller sikringer og elektriske tilkoblinger
	Tilsmusset forfilter	Ta av forfilter og tilbakeslagsventil og skyll under rennende vann, skyll eventuelt ut smussrester på bunnen av påfyllingsstussen gjennom påfyllingsåpningen.
	Apparatet er i automatisk modus. Trykket i systemet > 1,3 bar.	Pumpen slår seg på igjen automatisk så snart trykket er under 1,3 bar. Ved automatisk drift starter ikke apparatet etter utkobling og ny innkobling, dersom det er mer enn 1,3 bar innvendig trykk, også dersom det står en vannsøyle på mer enn 13 meter mot pumpen.
Pumpen stopper, LED-en "Feil på sugesiden" tennes.	Feil på sugesiden, det bygges ikke opp trykk	Slå av pumpen og trekk ut støpselet. Ta av forfilter og tilbakeslagsventil og skyll under rennende vann, skyll eventuelt ut smussrester på bunnen av påfyllingsstussen gjennom påfyllingsåpningen. Ny start ved å slå på pumpen igjen.
		Kontroller tilkoblinger på sugesiden for lekkasjer. Ny start ved å slå på pumpen igjen.
		Kontroller om det er tilstrekkelig vann i innsugingsbeholderen (f.eks. systemen).
	Gjennomstrømning svært liten, -> tørrkjøringssikringen har slått av pumpen.	Kontroller om det er tilstrekkelig vann i innsugingsbeholderen (f.eks. systemen). Gjennomstrømningen er for lav. Åpne vannkranen mer.
	Feil på trykksiden (lekkasje eller lukket vannkran) ved innsuging. Pumpen avslutter ikke sugemodus.	Åpne vannkranen. Kontroller systemet for lekkasjer. Dersom lekkasjen ikke kan repareres, monter trykkutjevningsbeholder.
Automatisk drift: Pumpen stopper, LED-en "Feil på trykksiden" tennes.	Feil på trykksiden, pumpen kobles hyppig inn og ut på grunn av lekkasjer.	Kontroller trykksiden for lekkasjer og utbedre feil ved behov (dryppende vannkran). Ny start ved å slå på pumpen igjen. Kontroller systemet for lekkasjer. Dersom lekkasjen ikke kan repareres, monter trykkutjevningsbeholder.
	Feil på trykksiden. Trykket er for lavt etter at pumpen slås av, apparatet starter omgående på nytt og slår seg derfor hyppig på og av.	På trykksiden finnes ikke tilstrekkelig elastisk volum. Ved anvendelse i hagen må en bruke en hageslange med en minstelengde på 5 m med en diameter på 3/4" eller 15 m med en diameter på 1/2". Ved fast installasjon må det monteres en trykkutjevningsslange eller trykkutjevningsbeholder på trykksiden mellom pumpe og rør. Ny start ved å slå på pumpen igjen.

Feil	Årsak	Retting
Kontinuerlig drift: Pumpen stopper, LED-en "Feil på trykksiden" tennes.	Apparatet går i min. fire minutter, selv om utgangen på trykksiden (f.eks. vannkran) er lukket. Overoppvarmingsbeskyttelsen slår av apparatet.	Trekk ut nettstøpselet. Ta trykket av apparatet ved å åpne vannuttaket på trykksiden. Ny start ved å slå på pumpen igjen.
Mateeffekt avtar eller er for lav	Tilstoppet innsugingsledning	Slå av pumpen, trekk ut støpselet og rengjør innsugingsområdet.
	Tilsmusset forfilter	Ta av forfilter og tilbakeslagsventil og skylld under rennende vann, skylld eventuelt ut smussrester på bunnen av påfyllingsstussen gjennom påfyllingsåpningen.
	Utetthet på sugesiden	Kontroller hele innsugingssiden for tetthet.
	Mateledning til pumpen er avhengig av matehøyden og tilkoblet periferiutstyr	Ta hensyn til maks. pumehøyde, se Tekiske data, endre eventuelt slangediameter eller velg annen slangelengde.
	Tverrsnitt redusert på trykksiden, f.eks. på grunn av ikke komplett åpnet ventil/kran.	Åpne ventil/kran helt.
	Slangen på trykksiden har knekk.	Rett opp knekk i slangen.

Våre Kärcher-avdelinger hjelper deg gjerne ved feil eller om du har spørsmål. Se baksiden for adressen.

Merknader for bruk

	Vanning	Husforsyning	Vanning & husforsyning
BP 3 Home & Garden	500 m ² max.	8 personer maks.	300 m ² + 4 personer maks.
BP 4 Home & Garden	800 m ² max.	10 personer maks.	600 m ² + 4 personer maks.
BP 5 Home & Garden	1000 m ² max.	12 personer maks.	800 m ² + 4 personer maks.
BP 7 Home & Garden	1200 m ² max.	12 personer maks.	900 m ² + 4 personer maks.

Tekniske data

		BP 3 Home & Garden	BP 4 Home & Garden	BP 5 Home & Garden	BP 7 Home & Garden
Spenning	V	230 - 240	230 - 240	230 - 240	230 - 240
Frekvens	Hz	50	50	50	50
Effekt P_{nominell}	W	800	950	1000	1200
Maks. matemengde	l/h	3300	3800	6000	6000
Maks. sugehøyde	m	8	8	8	8
Maks. trykk	MPa (bar)	0,40 (4,0)	0,45 (4,5)	0,48 (4,8)	0,60 (6,0)
Maks. matehøyde	m	40	45	48	60
Maks. trykk for ny innkobling ved automatisk modus	MPa (bar)	0,13 (1,3)			
Maks. kornstørrelse av smusspartikler i væsken	mm	1	1	1	1
Pumpetype		Jet	Jet	Multistage 4-trinns	Multistage 5-trinns
Registrerte verdier iht. EN ISO 20361					
Støytrykksnivå L_{pA}	dB(A)	61	63	61	61
Støyeffektnivå L_{WA} , garantert	dB(A)	76	78	77	76
Vekt (uten tilbehør)	kg	10,3	10,6	12,5	13,0
LED klasse 1 ifølge EN 60825-1					

Det tas forbehold om tekniske endringer!

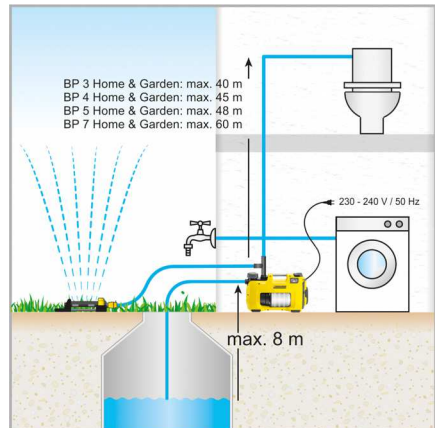
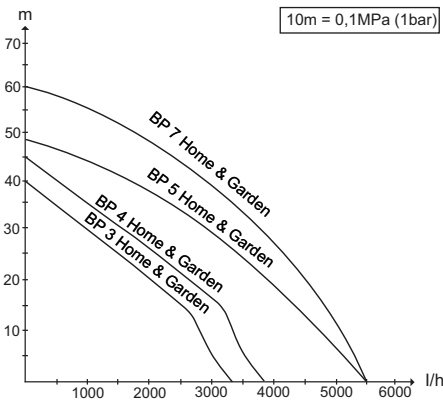

* I automatisk modus maks. 13m

Mulig pumpevolum er desto større:

- desto lavere innsugs- og pumpehøyde er.
- desto større diameter er på de anvendte slangene.
- desto kortere de anvendte slangene er.
- desto lavere trykktap det tilkoblede tilbehøret forårsaker.

EU-samsvarserklæring

Vi erklærer hermed at maskinen angitt nedenfor oppfyller de grunnleggende sikkerhets- og helsekravene i de relevante EU-direktivene, med hensyn til både design, konstruksjon og type markedsført av oss. Ved endringer på maskinen som er utført uten vårt samtykke, mister denne erklæringen sin gyldighet.

Produkt: Pumpe
Type: 1.645-xxx

Relevante EU-direktiver

2014/35/EU
2014/30/EU
2000/14/EF
2011/65/EU

Anvendte overensstemmende normer

EN 60335-1
EN 60335-2-41
EN 62233: 2008
EN 55014-1: 2006+A1: 2009+A2: 2011
EN 55014-2: 2015
EN 61000-3-2: 2014
EN 61000-3-3: 2013
EN 50581

Anvendt metode for samsvarsvurdering

2000/14/EF: Vedlegg V

Lydeffektnivå dB(A)

BP2 G

Målt: 69
Garantert: 72

BP3 G, BP3 G Set +, BP3 H&G

Målt: 73
Garantert: 76

BP4 G

Målt: 72
Garantert: 75

BP4 H&G eco

Målt: 75
Garantert: 78

BP5 H&G

Målt: 74
Garantert: 77

BP7 H&G eco

Målt: 73
Garantert: 76

De undertegnede handler på oppdrag fra, og med fullmakt fra selskapsledelsen.



H. Jenner



S. Reiser

Chief Executive Officer Head of Approbation

Dokumentasjonsansvarlig:

S. Reiser

Alfred Kärcher GmbH & Co. KG
Alfred-Kärcher-Str. 28 - 40
71364 Winnenden (Germany)
Tlf: +49 7195 14-0
Faks: +49 7195 14-2212
Winnenden, 2016/04/20



Läs igenom denna originalbruksanvisning och de medföljande säkerhetsanvisningarna innan du använder din maskin första gången. Följ dem. Spara båda häftena för senare behov eller för nya ägare.

Innehållsförteckning

Allmänna anvisningar	SV	1
Risiknivåer	SV	1
Miljöskydd	SV	1
Anslutning till dricksvattennätet	SV	2
Säkerhetsanvisningar	SV	2
Handhavande	SV	2
Skötsel, underhåll	SV	3
Transport	SV	3
Lagring	SV	3
Åtgärder vid störningar	SV	4
Bruksanvisningar	SV	5
Tekniska data	SV	6
EU-försäkran om överensstämmelse	SV	7

Allmänna anvisningar

Förutsättningar för stabilitet

⚠ **FÖRSIKTIGHET**

Säkerställ innan all typ av arbete med eller på maskinen dess stabilitet för att undvika olyckor eller sakskador på grund av att maskinen faller omkull.

Maskinens stabilitet är säkerställd när den ställs upp på ett jämnt underlag.

Garanti

I respektive land gäller de garantivillkor som publicerats av våra auktoriserade distributörer. Eventuella fel på aggregatet repareras utan kostnad under förutsättning att det orsakats av ett material- eller tillverkningsfel. I frågor som gäller garantin ska du vända dig med kvitto till inköpsstället eller närmaste auktoriserade serviceverkstad.

Ändamålsenlig användning

Denna produkt har konstruerats för privat användning och är ej avsedd för påfrestande, industriell användning.

Tillverkaren påtar sig inget ansvar för eventuella skador som uppkommer på grund av felaktig användning eller felaktig hantering.

Maskinen är huvudsakligen avsedd för användning i hus och trädgård.

Hus- & trädgårdspumparna stängs av och startas automatiskt vid vattenbehov. De är därmed lämpliga både för användning i trädgården och inne i huset. De är perfekta för att försörja tvättmaskiner eller WC-spolning inomhus, till exempel tillsammans med en cistern. Dessutom säkerställer pumparnas konstanta arbetstryck en pålitlig trädgårdsbevattning.

⚠ **FÖRSIKTIGHET**

Skaderisk! Pumpen är inte lämplig till förstärkning av det befintliga ledningstrycket.

Godkända matningsvätskor

- Bruksvatten
- Brunnsvatten
- Källvatten
- Regnvatten
- Simbassängvatten (förutsätter korrekt dosering av additiv)

⚠ **FÖRSIKTIGHET**

- Vatten som har transporterats med den här apparaten är inget dricksvatten!

⚠ **VARNING**

Frätande, lätt brännbara eller explosiva substanser (t.ex. bensin, petroleum, nitrovätskor), fetter, oljor, saltvatten och avloppsvatten från toalettanläggningar samt vatten som innehåller slam som har en lägre flytbarhet än vatten får ej transporteras.

Maskinen är utrustad med en torrkörmingsssäkring och inte lämplig för permanent drift (t.ex. pumpsystem, springbrunnspump).

Den transporterade vätskans temperatur får inte överstiga 35°C.

Risiknivåer

⚠ **FARA**

För en omedelbart överhängande fara som kan leda till svåra skador eller döden.

⚠ **VARNING**

För en möjlig farlig situation som kan leda till svåra skador eller döden.

⚠ **FÖRSIKTIGHET**

Varnar om en möjlig farlig situation som kan leda till lättare personskador.

OBSERVERA

Varnar om en möjligen farlig situation som kan leda till materiella skador.

Miljöskydd

Upplysningar om ingredienser (REACH)

Aktuell information om ingredienser finns på:

www.kaercher.com/REACH

♻ Emballagematerialen kan återvinnas. Avfallshandtera emballage på ett miljövänligt sätt.



⚠ Elektriska och elektroniska maskiner innehåller ofta komponenter som vid felaktig användning eller felaktig avfallshantering kan utgöra en potentiell risk för människors hälsa och för miljön. Dessa komponenter är dock nödvändiga för att maskinen ska kunna arbeta korrekt. Maskiner som märkts med denna symbol får inte kastas i hushållssoporna.



Uttjänta maskiner innehåller värdefulla material som kan återvinnas och de ska därför lämnas till ett insamlingsställe. Batterier, engångs och uppladdningsbara, innehåller ämnen som inte får komma ut i miljön. Avfallshandtera uttjänta maskiner och batterier på ett miljövänligt sätt.

Anslutning till dricksvattennätet

När du ansluter denna produkt till dricksvattennätet måste du följa kraven i EN 1717. Kontakta en VVS-firma om du har några frågor.

Säkerhetsanvisningar

Observera de medföljande säkerhetsanvisningarna innan pumpen tas i drift!

Handhavande

Inställningar

Med TILL-/FRÅN-brytaren kan man koppla om följande drifttillstånd:



Brytarläge I/On
Kontinuerlig drift



Brytarläge 0/Off
Från



Brytarläge Auto
Automatisk drift

Funktionssätt

I automatiskt läge håller hus- & trädgårdspumparna automatiskt trycket uppe i systemet. Pumpen startas om trycket sjunker under ca 0,13 MPa (1,3 bar). Pumpen arbetar så länge flödet är > ca 60 l/h. Om vattenavtappningen avslutas övergår pumpen till standby-läge efter kort eftergångstid. Nu finns tryck i systemet. Pumpen startar igen vid vattenavtappning och tryckminskningen som följer efter detta.

Beskrivning av aggregatet

- 1 Anslutningsadapter för pumpar G1
- 2 Anslutning G1 (33,3 mm) sugledning (ingång)
- 3 Påfyllningsöppning
- 4 Förfilter och integrerad backventil
- 5 Lock
- 6 2-vägs anslutningsadapter för pumpar G1
- 7 Anslutning G1 (33,3 mm) tryckledning (utgång)
- 8 TILL-/FRÅN brytare
- 9 Kabelförvaring och nätanslutningskabel med kontakt
- 10 Kabelklämma
- 11 Felindikering
- A Fel på sugsidan
- B Fel på trycksidan

Förberedelser

Bild **A**

- Skruva i anslutningsadaptern i pumpens suganslutning (ingång).
Dra fast för hand.
- Anslut den vakuumbafta sugslangen.

Hänvisning

För att förkorta insugningstiden vid omstart, använd en sugslang med återflödesstopp. Detta förhindrar att sugslangen töms efter användningen (se tillbehör). Installera inte återflödesstopp direkt på pumpen (sug- eller trycksidan).

Om sandigt vatten ska pumpas rekommenderar vi på det bestämdaste att ett förfilter används (se specialtillbehör). Montera detta på pumpens sugsidan, mellan sugslangen och pumpen.

Använd original Kärcher sugledning, filterkomponenter och slanganslutningar. Vid användning av komponenter från andra tillverkare kan felfunktioner uppstå när vätskan som ska transporteras suggs in, särskilt vid användning av anslutningssystem med snabbkoppling (bajonett).

Använd inga snabbkopplingar utan skruvade anslutningar vid byggnads- eller fastinstallation.

Bild **B**

- Skruva i anslutningsadaptern i pumpens tryckanslutning (utgång).
Dra fast för hand.
- Anslut tryckledningen.

Bild **C**

2-vägs adaptern gör det möjligt att driva två maskiner samtidigt (t.ex. tvättmaskin och vattenspridare). Den kan monteras antingen så att båda utgångarna sitter på sidan eller så en utgång sitter på sidan och den andra upptill. Om bara en utgång används kan utgången som inte behövs förslutas med den medföljande förslutningskåpan.

Bild **D**

- Skruva loss locket på påfyllningsröret och fyll på vatten ända upp till kanten.
- Skruva för hand på locket så långt det går på påfyllningsröret.
- Öppna den befintliga spärventilen i tryckledningen.

Hänvisning

Redan små otätheter leder till felfunktioner.

Fast installation

Om pumpen installeras fast kan den skruvas fast på en lämplig yta.

Bild **E**

- Dra ut och vrid på gummifötterna på båda sidorna av pumphuset.
- Sätt tillbaka gummifötterna i huset.
- Skruva fast på en jämn yta med lämpliga skruvar. Dessutom rekommenderas vid en fast installation att man på trycksidan monterar en flexibel komponent som t.ex. en flexibel tryckutjämningslang (se specialtillbehör). Detta har följande fördelar:

- Mer flexibilitet vid uppställning och montering.
- Bullerreducering, eftersom vibrationer inte överförs till ledningsrör i byggnadens vattensystem.
- Vid mindre läckage stängs pumpen inte av så ofta.

Hänvisning

För att förenkla senare tömning och systemtryckavlastning rekommenderar vi montering av spärkran mellan pump och tryckledning.
(medföljer ej leveransen)

Vid tömning av pumpen kan man förhindra att vattnet rinner ut ur tryckledningen genom att stänga spärkranen.

Vid upprepade tryckfall på grund av läckage i husets rörsystem (pumpen kopplar till med jämna mellanrum utan att hämta vatten) måste ett expansionskärl installeras.

Drift

- Anslut nätkontakt till vägguttag.
- Starta aggregatet med TILL/FRÅN reglaget.
- Optimal komfort vid automatisk drift.

Bild

- För att förkorta insugningstiden, lyft upp tryckslangen ca 1m.
- vänta tills pumpen suger och fördelar likvärdigt

Hänvisning

TILL/FRÅN-brytaren kan även manövreras bekvämt med foten.

Hänvisning

I automatisk drift stänger pumpen av vid en genomströmningsmängd på < 60 l/h.

△ **Observera**

Maskinen identifierar att vattenmatning saknas. Om vatten inte sugts upp eller transporteras inom 4 minuter vid uppstart i manuell läge, eller inom 3 minuter i automatiskt läge, så stänger pumpen av. I displayen lyser LED-lampor "Fel på sug sida".

Avsluta driften

- Stäng av apparaten med TILL/FRÅN reglaget.
- Dra ut nätkontakten ur vägguttaget.

Skötsel, underhåll

△ **FARA**

Stäng av apparaten och dra ut nätkontakten innan vård och skötselarbeten ska utföras.

Underhåll

Öppna anslutna spärventiler för tryckavlastning och stäng dessa igen. Systemet är trycklöst.

- Spola alltid igenom pumpen med rent vatten efter varje användningstillfälle där vatten med tillsatser matats fram.

Kontrollera regelbundet om förfiltret är smutsigt. Gör på följande sätt när det är smutsigt:

Bild

- skruva bort skydd på påfyllningsöppningen.
 - Ta av hela förfiltret.
 - Ta av backventilen från förfiltret.
 - Rengör förfiltret och backventilen noggrant under rinnande vatten.
 - Spola bort eventuella smutsrester från pumpen.
 - Kontrollera att backventilen kan röra sig fritt.
 - Om backventilen rör sig trögt ska dess tätningar smörjas med det fett som levereras av Kärcher Service (6.288-143.0).
- Använd inga mineraliska fetter eller oljor.
- Sätt ihop förfiltret och backventilen igen.

Bild

- Var noga med **rätt monteringsposition** (urtag) när förfiltret (med backventil) sätts in i påfyllningsöppningen. Förfiltret måste kunna sättas in enkelt och utan kraftansträngning.

△ **Observera**

Använd bara fett utan mineralolja för tätningar.

Underhåll

Aggregatet är underhållsfritt.

Transport

△ **FÖRSIKTIGHET**

Observera för att undvika olyckor eller skador vid transport maskinens vikt (se teknisk data).

Transport för hand

- Lyft upp maskinen i bärhandtaget och bär den.
- ### △ **FÖRSIKTIGHET**
- Snubbelrisk på grund av lös kabel!*
 - Rulla upp kabeln på kabelhållaren och säkra med kabelklämma.

Transport i fordon

- Säkra maskinen så att den inte kan glida eller tippa.

Lagring

△ **FÖRSIKTIGHET**

Observera för att undvika olyckor eller skador lagring av maskinen, beakta maskinens vikt (se teknisk data).

Förvara aggregatet

- Gör maskinen trycklös genom att öppna vattentömningen som är ansluten på trycksidan (t.ex. genom att öppna vattenkranen).
 - Töm slangar.
 - Ta bort sugledning och tryckledning.
- ### Bild
- skruva bort skydd på påfyllningsöppningen.
 - Tag bort förfilter och backventil rengör dem under rinnande vatten.
 - Töm pumpen via påfyllningsröret genom att vända på pumpen.
 - Förvara pumpen på frostfri plats.

Åtgärder vid störningar

⚠ **Observera**

För att undvika risker får reparationer och reservdelsmontage endast utföras av auktoriserad kundservice.
Stäng av aggregatet och dra ut nätkontakten innan arbete utförs på aggregatet.

Störning	Orsak	Åtgärd	
Pumpen arbetar men transponerar inte	Luft i pumpen	se kapitel "Förbereda" bild A till D och kapitel "Drift"	
	Sugledning tilltäppt	Stäng av pumpen, dra ur nätkontakten och rengör insugningsområdet	
	Förfilter smutsigt	Stäng av pumpen, dra ur nätkontakten, låt pumpen svalna, rengör insugningsområde, förhindra torrkörning. Tag bort förfilter och backventil och rengör detta under rinnande vatten; spola vid behov bort smutsrester från botten av påfyllningsröret genom påfyllningsöppningen. Omstart genom att starta om pumpen.	
	Insugningsslangen eller anslutningsadapter är inte korrekt eller inte helt inskruvad.	Kontrollera innan ihop montering att tätningarna är monterade och sitter på rätt sätt. Dra fast anslutningsslangen och anslutningsadaptern för hand.	
Pump startar inte eller stannar plötsligt under drift	Avbrott i strömförsörjningen	Kontrollera säkringar och elanslutningar	
	Förfilter smutsigt	Tag bort förfilter och backventil och rengör detta under rinnande vatten; spola vid behov bort smutsrester från botten av påfyllningsröret genom påfyllningsöppningen.	
	Pumpen går med automatisk drift. Tryck i systemet > 1,3 bar.	Pumpen startar automatiskt igen så snart trycket i systemet sjunker under 1,3 bar. I automatisk drift startar maskinen inte heller efter avstängning och återstart när det finns mer än 1,3 bar invändigt tryck, alltså när en vattenpelare på mer än 13 meter påverkar pumpen.	
Pumpen stannar, lysdioden "Fel på sugsidan" tänds.	Fel på sugsidan, inget genomflöde, inget tryck byggs upp	Stäng av pumpen och dra ur nätkontakten. Tag bort förfilter och backventil och rengör detta under rinnande vatten; spola vid behov bort smutsrester från botten av påfyllningsröret genom påfyllningsöppningen. Omstart genom att starta om pumpen. Kontrollera om det finns läckage i anslutningarna på sugsidan. Omstart genom att starta om pumpen. Kontrollera att det finns tillräckligt med vatten i uppsugningsbehållaren (t.ex. cistern).	
	Mycket lågt genomflöde -> torrkörningssäkring har stängts av pumpen.	Kontrollera att det finns tillräckligt med vatten i uppsugningsbehållaren (t.ex. cistern). Genomströmningen är för låg. Öppna vattenkranen mera.	
	Fel på trycksidan (läckage eller stängd vattenkran) vid uppsugning. Pump avslutar inte sugläget.	Öppna vattenkranen. Kontrollera om det finns läckage i systemet. Montera tryckutjämningskärl om läckaget inte kan åtgärdas.	
	Automatisk drift: Pumpen stannar, lysdioden "Fel på trycksidan" tänds.	Fel på trycksidan, pumpen startar och stänger av ofta på grund av läckage.	Kontrollera om det finns läckage på trycksidan, åtgärda om detta är fallet (droppande vattenkran). Omstart genom att starta om pumpen. Kontrollera om det finns läckage i systemet. Montera tryckutjämningskärl om läckaget inte kan åtgärdas.
		Fel på trycksidan. Tryck för lågt när pumpen frånkopplats, aggregatet startar direkt igen och kopplar till och från ofta på grund av detta.	Det finns ingen tillräcklig elastisk volym på trycksidan. Vid trädgårdsanvändning ska en trädgårdsslang med en minsta längd på 5 m och 3/4" diameter resp. 15 m och 1/2" diameter användas. Montera en tryckutjämnings slang eller ett tryckutjämningskärl på trycksidan mellan pump och rörinstallation vid fastinstallation. Omstart genom att starta om pumpen.

Störning	Orsak	Åtgärd
Kontinuerlig drift: Pumpen stannar, lysdioden "Fel på trycksidan" tänds.	Pumpen arbetar minst fyra minuter även om utgången på trycksidan (t.ex. vattenkran) är stängd. Överhettningsskyddet stänger av pumpen.	Drag ur nätkontakten. Gör maskinen trycklös genom att öppna vattentömningen som är ansluten på maskinens trycksida. Omstart genom att starta om pumpen.
Matningseffekt minskar eller är för låg	Sugledning tilltäppt	Stäng av pumpen, dra ur nätkontakten och rengör insugningsområdet
	Förfilter smutsigt	Tag bort förfilter och backventil och rengör detta under rinnande vatten; spola vid behov bort smutsrester från botten av påfyllningsröret genom påfyllningsöppningen.
	Otätthet på sugsidan	Kontrollera hela sugsidan med avseende på tätthet.
	Pumpens matningseffekt är beroende av matningshöjden samt kringliggande anslutningar	Beakta max. matningshöjd, se tekniska data och välj ev. en annan slangdiameter eller en annan slanglängd.
	Tvärsnittet på trycksidan är för trångt, t.ex. på grund av att ventilen/kranen inte är helt öppnad.	Öppna ventilen/kranen fullständigt.
Slangen på trycksidan är knäckt.	Åtgärda knäckställen i slangen.	

Vid frågor eller problem hjälper närmaste Kärcher filial gärna till. Se baksidan för adress.

Bruksanvisningar

	Bevattning	Husförsörjning	Bevattning& husförsörjning
BP 3 Home & Garden	500 m ² max.	8 personer max.	300 m ² + 4 personer max.
BP 4 Home & Garden	800 m ² max.	10 personer max.	600 m ² + 4 personer max.
BP 5 Home & Garden	1000 m ² max.	12 personer max.	800 m ² + 4 personer max.
BP 7 Home & Garden	1200 m ² max.	12 personer max.	900 m ² + 4 personer max.

Tekniska data

		BP 3 Home & Garden	BP 4 Home & Garden	BP 5 Home & Garden	BP 7 Home & Garden
Spänning	V	230 - 240	230 - 240	230 - 240	230 - 240
Frekvens	Hz	50	50	50	50
Effekt $P_{\text{nom}}_{\text{inell}}$	W	800	950	1000	1200
Max. matningsmängd	l/h	3300	3800	6000	6000
Max. uppsugningshöjd	m	8	8	8	8
Max. tryck	MPa (bar)	0,40 (4,0)	0,45 (4,5)	0,48 (4,8)	0,60 (6,0)
Max. matningshöjd	m	40	45	48	60
Max. återinkopplingstryck i automatiskt läge	MPa (bar)	0,13 (1,3)			
Max. kornstorlek hos transporteringsbara smutspartiklar	mm	1	1	1	1
Pumptyp		Jet	Jet	Multistage 4-steg	Multistage 5-steg
Beräknade värden enligt EN ISO 20361					
Ljudtrycksnivå L_{pA}	dB(A)	61	63	61	61
Ljudeffektsnivå L_{WA} , garanterat	dB(A)	76	78	77	76
Vikt (utan tillbehör)	kg	10,3	10,6	12,5	13,0
LED klass 1 enligt EN 60825-1					

Med reservation för tekniska ändringar!

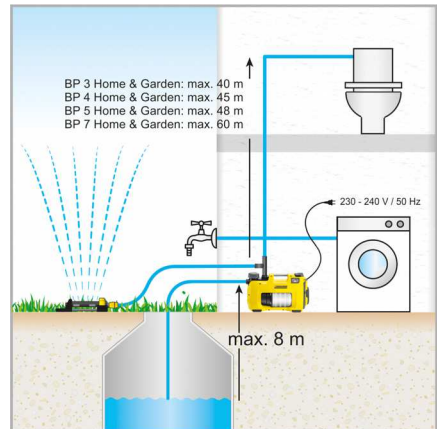
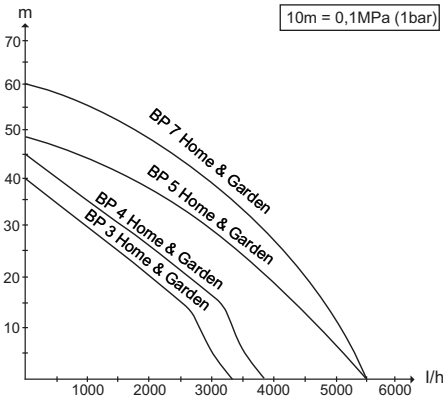

* I automatiskt läge max. 13 m

- Den möjliga transportmängden är desto större:
- ju lägre insugnings- och transporthöjderna är.
 - ju större diametrar de använda slangarna har.
 - ju kortare de använda slangarna är.
 - ju lägre tryckförluster de anslutna tillbehören orsakar.

EU-försäkran om överensstämmelse

Härmed försäkras vi att nedanstående betecknade maskin i ändamål och konstruktion samt i den av oss levererade versionen motsvarar EU-direktivens tillämpliga grundläggande säkerhets- och hälsokrav. Vid ändringar på maskinen som inte har godkänts av oss blir denna överensstämmelseförklaring ogiltig.

Produkt: Pump
Typ: 1.645-xxx

Tillämpliga EU-direktiv

2014/35/EU
2014/30/EU
2000/14/EG
2011/65/EU

Tillämpade harmoniserade normer

EN 60335-1
EN 60335-2-41
EN 62233: 2008
EN 55014-1: 2006+A1: 2009+A2: 2011
EN 55014-2: 2015
EN 61000-3-2: 2014
EN 61000-3-3: 2013
EN 50581

Tillämpad metod för överensstämmelsevärdering

2000/14/EG: Bilaga V

Ljudeffektsnivå dB(A)

BP2 G

Upmätt: 69
Garanterad: 72

BP3 G, BP3 G Set +, BP3 H&G

Upmätt: 73
Garanterad: 76

BP4 G

Upmätt: 72
Garanterad: 75

BP4 H&G eco

Upmätt: 75
Garanterad: 78

BP5 H&G

Upmätt: 74
Garanterad: 77

BP7 H&G eco

Upmätt: 73
Garanterad: 76

Undertecknade agerar på order av och med fullmakt från företagsledningen.

H. Jenner
Chief Executive Officer

S. Reiser
Head of Approbation

Dokumentationsbefullmäktigad:
S. Reiser

Alfred Kärcher GmbH & Co. KG
Alfred-Kärcher-Str. 28 - 40
71364 Winnenden (Germany)
Tel.: +49 7195 14-0
Fax: +49 7195 14-2212

Winnenden, 2016/04/20



Lue tämä alkuperäiskäyttöohje ja mukana olevat turvaohjeet ennen laitteen ensimmäistä käyttöä. Toimi niiden mukaisesti. Säilytä molemmat ohjeet myöhempiä käyttöä tai myöhempiä omistajaa varten.

Sisällysluettelo

Yleisiä ohjeita	FI	1
Vaarallisuusasteet	FI	1
Ympäristönsuojelu	FI	1
Liitäntä julkiseen juomavedenjakeluverkostoon	FI	2
Turvaohjeet	FI	2
Käyttö	FI	2
Hoito, huolto	FI	3
Kuljetus	FI	3
Säilytys	FI	3
Häiriöapu	FI	4
Käyttöohjeet	FI	5
Tekniset tiedot	FI	6
EY-vaatimustenmukaisuusvakuutus	FI	7

Yleisiä ohjeita

Edellytykset seisontavakavuudelle

△ VARO

Varmista ennen laitteen jokaista käyttämistä tai siihen kohdistuvaa toimenpidettä, että laite seisoo kantavalla alustalla tukevasi paikallaan, jotta vältytään laitteen kaatumisen aiheuttamilta onnettomuuksilta tai vaurioilta. Kun laite asetetaan vaakasuoralle alustalle, sen seisontavakavuus on taattu.

Takuu

Kussakin maassa ovat voimassa valtuuttamamme myyntiorganisaation julkaisemat takuehdot. Materiaali- ja valmistusvirheistä aiheutuvat virheet laitteessa korjaamme takuuajana maksutta. Takuutapauksessa ota yhteys ostotositteen kanssa jälleenmyyjään tai lähimpään valtuutettuun huoltoon.

Tarkoituksenmukainen käyttö

Tämä laite on suunniteltu yksityiskäyttöön eikä vastaa ammattikäyttöön tarkoituksia vaatimuksia.

Valmistaja ei vastaa mahdollisista vahingoista, jotka johtuvat ohjeidenvastaisesta tai väärästä käytöstä. Laite on tarkoitettu käytettäväksi etupäässä kotona ja puutarhassa.

Koti- & puutarhapumput kytkeytyvät automaattisesti vedentarpeesta riippuen päälle ja pois päältä. Siksi ne soveltuvat sekä puutarhakäyttöön että myös käytettäväksi kotitaloudessa. Ne soveltuvat kotitaloudessa täydellisesti pesukoneiden ja WC-huuhTELUIDEN vedensyöttöön esim. vesisäiliön yhteydessä. Lisäksi pumppujen vakio-na pysyvä paine takaa puutarhan luotettavan kastelun.

△ VARO

Vaurioitumisvaara! Tämä pumppu ei sovellu olemassa olevan vesijohtopaineen vahvistamiseen.

Sallitut pumpattavat nesteet

- Käyttövesi
- Kaivovesi
- Lähdevesi
- Sadevesi
- Uima-allasvesi (edellyttäen määräystenmukaista lisäaineen annostelua)

△ VARO

■ Vesi, jota tällä laitteella pumpataan, ei ole juomavettä!

△ VAROITUS

Pumpulla ei saa pumpata syövyttäviä, helposti palavia tai räjähdysalttiita aineita (esim. bensini, petrooli, nitro-ohenteet), rasvoja, öljyjä, suolavettä eikä WC-laitteiston jätevesiä eikä sellaisia lietevesiä, joilla on huonomat virtausominaisuudet kuin puhtaalla vedellä.

Laite on varustettu kuivakäyntisuojauskella eikä sovellu keskeytymättömään, jatkuvaan käyttöön (esim. nosto-laitteisto, suihkulähdepumppu).

Pumpattavien nesteiden lämpötila ei saa olla yli 35°C.

Vaarallisuusasteet

△ VAARA

Välttämättä uhkaava vaara, joka aiheuttaa vakavan ruumiinvamman tai johtaa kuolemaan.

△ VAROITUS

Mahdollisesti vaarallinen tilanne, joka voi aiheuttaa vakavan ruumiinvamman tai voi johtaa kuolemaan.

△ VARO

Huomautus mahdollisesta vaarallisesta tilanteesta, joka voi aiheuttaa vähäisiä vammoja.

HUOMIO

Huomautus mahdollisesta vaarallisesta tilanteesta, joka voi aiheuttaa aineellisia vahinkoja.

Ympäristönsuojelu

Huomautuksia materiaaleista (REACH)

Ajantasaisia tietoja ainesosista löytyy osoitteesta:

www.kaercher.com/REACH



Pakkausmateriaalit ovat kierrätettäviä. Huolehdi pakkausten ympäristöystävällisestä hävittämisestä.



Sähkö- ja elektroniikkalaitteet sisältävät usein rakennosia, jotka voivat aiheuttaa mahdollisen vaaran ihmisten terveydelle ja ympäristölle, jos niitä käsitellään väärin tai ne hävitetään väärin. Nämä rakennosat ovat kuitenkin tarpeellisia, jotta laite toimisi asianmukaisesti. Tällä symbolilla merkityt laitteita ei saa hävittää tavallisena talousjätteenä.

Käytetyt laitteet sisältävät arvokkaita kierrätettäviä materiaaleja, jotka tulevat toimittaa kierrätykseen. Paristot ja akut sisältävät aineita, joita ei saa päästää ympäristöön. Huolehdi vanhojen laitteiden sekä paristojen ja akkujen ympäristöystävällisestä hävittämisestä.

Liitäntä julkiseen juomavedenjaketuverkoston

Kun liität tämän tuotteen juomavedenjaketuverkoston, ota huomioon standardin EN 1717 vaatimukset ja ota yhteyttä saniteettialan yritykseen, jos sinulla on kysymyksiä.

Turvaohjeet

Oheiset turvaohjeet on luettava ennen pumpun käyttöönottoa!

Käyttö

Asetukset

On/Off-kytkimellä voi kytkeä seuraavat kolme käyttötilaa:



Kytkinasento I/On
Jatkuva käyttö



Kytkinasento 0/Off
Off (pois päältä)



Kytkinasento Auto
Automaattikäyttö

Toimintatapa

Automatiikka-käytössä koti- & puutarhapumput pitävät paineen järjestelmässä automaattisesti päällä. Pumppu käynnistyy, kun paine laskee alle 0,13 MPa (1,3 bar). Pumppu käy niin kauan kuin läpivirtaus > on n. 60 l/h. Kun vedenotto lopetetaan, pumppu siirtyy lyhyen jälkikäynnin jälkeen Stand-By-tilaan. Järjestelmä on nyt paineellinen. Veden ottaminen ja siitä johtuva paineen pieneneminen käynnistää pumpun uudelleen.

Laitekuvaus

- 1 Liitäntäadapteri G1-pumpuille
- 2 Liitäntäkappale G1 (33,3 mm) imuletkulle (sisään-tulo)
- 3 Täyttöaukko
- 4 Esisuodatin ja integroitu takaiskuventtiili
- 5 Kansi
- 6 2-tie-liitäntäadapteri G1-pumpuille
- 7 Liitäntäkappale G1 (33,3 mm) paineletkulle (lähtö)
- 8 PÄÄLLE-/POIS-kytkin
- 9 Kaapelisäiliö ja verkkoliitäntäkaapeli pistokkeella
- 10 Kaapeliklipsi
- 11 Virhenäyttö
- A Virhe imupuolella
- B Virhe painepuolella

Valmistelu

Kuva **A**

- Ruuvaa liitäntäadapteri pumpun imuliittimeen (sisääntulo).
Kivistä käsin.
- Liitä vakuuminkestävä imuletku.

Huomautus

Alkuimuajan lyhentämiseksi, käytä imuletkussa takaisvirtauksen estoveenttiiliä. Venttiili estää imuletkun tyhjenemisen käytön jälkeen (katso Lisävarusteet). Älä asenna takaisvirtauksen estoveenttiiliä suoraan pumppuun (imu- tai painepuolelle).

Kun on pumpattava hiekkapitoista vettä, suosittelemme ehdottomasti käyttämään lisäksi esisuodatinta (katso Lisävarusteet). Asenna se pumpun imupuolelle imuletkun ja pumpun väliin.

Käytä Kärcherin alkuperäisiä imujohtoja, suodatinkomponentteja ja letkuliitäntöjä. Muiden valmistajien rakeneosia käytettäessä pumpattavan nesteen imemisessä voi ilmetä häiriöitä, etenkin kun käytetään bajonettiliitäntäjärjestelmiä.

Älä käytä pikaliittimia koti- tai kiinteissä asennuksissa, vaan kierreltiimiä.

Kuva **B**

- Ruuvaa liitäntäadapteri pumpun paineliittimeen (lähtö).

Kivistä käsin.

- Liitä paineletku.

Kuva **C**

2-tie-adapteri mahdollistaa kahden laitteen samanaikaisen käytön (esim. pesukone tai sprinkleri). Sen voi asentaa siten, että käytetään joko molempia sivulla olevia ulostuloja tai sivulla olevaa ulostuloa ja ylhäällä olevaa ulostuloa. Kun käytetään vain yhtä ulostuloa, tarpeettoman ulostulon voi sulkea mukana toimitetulla sulakutulpalla.

Kuva **D**

- Kierrä täyttöaukon tulppa irti ja täytä vedellä reunaan asti.

- Kierrä täyttöaukon tulppa käsin vasteeseen asti.

- Avaa paine johdossa olevat sulkuventtiilit.

Huomautus

Pienimmätkin epätiiuudet aiheuttavat virhetointoja.

Kiinteä asennus

Kiinteässä asennuksessa pumpun voi ruuvata kiinni soveltuvaan alustapintaan.

Kuva **E**

- Vedä kotelon molemmilla puolilla olevat kumijalat ulos ja kierrä niitä.
- Työnnä kumijalat jälleen koteloon.
- Ruuvaa kiinni soveltuville ruuveille tasaiseen pintaan.

Kiinteässä asennuksessa on lisäksi suositeltavaa käyttää painepuolella joustavaa komponenttia, kuten esim. joustavaa paineentasausletkua (katso Lisävarusteet). Sillä on seuraavat edut:

- Enemmän joustavuutta pystytyksessä asennuksessa.
- Melun väheneminen, koska värähtelyt eivät siirry vesijohtoputkiin kotivesijärjestelmässä.
- Pumppu käynnistyy pienien vuotojen esiintyessä harvemmin.

Huomautus

Järjestelmän tyhjentämisen ja paineen pois päästämisen yksinkertaistamiseksi, suosittelemme sulkuhanan asentamista pumpun ja paine johdon väliin. (ei sisälly toimitukseen)

Kun pumppua tyhjennetään, veden valuminen paine johdosta voidaan estää sulkemalla sulkuhana. Paineentasaus säiliö on asennettava, jos paine laskee usein talon järjestelmän vuotojen takia (pumppu kytkeytyy säännöllisesti päälle ilman vedenottoa).

Käyttö

- Liitä virtapistoke pistorasiaan.
- Kytke laite päälle PÄÄLLE/POIS -kytkimellä.
- Optimaalinen käyttömukavuus automaattikaa käytettäessä.

Kuva 

- Alkuuntäajan lyhentämiseksi, kohota paineetkua n. 1 m.
- odota, kunnes pumppu alkaa imeä ja pumppaa vettä tasaisesti

Huomautus

ON/OFF-kytkintä voi käyttää mukavasti myös jalalla.

Huomautus

Automaattikäytössä pumppu kytkeytyy pois päältä, kun läpivirtausmäärä on < 60 l/tunnissa.

△ Huomio

Laitte tunnistaa puuttuvan vedentulon. Jos käyttöön otettaessa vettä ei saa imeytyä ja pumpattua manuaalimoodissa 4 minuutin tai automaattikaamoodissa 3 minuutin kuluttua, pumppu kytkeytyy pois päältä. Näytöllä palaa LED „Virhe imupuolella“.

Käytön lopetus

- Kytke laite pois päältä PÄÄLLE/POIS PÄÄLTÄ -katkaisijalla.
- Vedä virtapistoke irti pistorasiasta.

Hoito, huolto

△ VAARA

Ennen kaikkia hoito- ja huoltotöitä laite on kytkettävä pois päältä ja vedettävä virtapistoke irti.

Hoito

Avaa ja sulje liitetyt sulkuventtiilit paineen alentamiseksi. Järjestelmä on paineeton.

- jos pumpattavassa on ollut lisäaineita, huuhtelee pumppu käytön jälkeen sisältä puhtaalla vedellä.

Tarkasta esisuodatin säännöllisesti likaantumien varalta. Kun näkyviä likaantumia ilmenee, toimi seuraavasti:

Kuva 

- Kierrä täyttöaukon tulppa irti.
- Poista koko esisuodatin.
- Irrota takaiskuventtiili esisuodattimesta.
- Puhdista esisuodatin ja takaiskuventtiili huolellisesti juoksevalla vedellä.
- Huuhtelee tarvittaessa likajäämät pumpusta.
- Tarkista takaiskuventtiilin liikkuvuus.
- Jos se liikkuu huonosti, rasvaa takaiskuventtiilin tiivisteet kevyesti Kärcher-huollosta saatavalla rasvalla (6.288-143.0).
- Älä käytä mineraalirasvoja tai -öljyjä.
- Yhdistä esisuodatin ja takaiskuventtiili jälleen toisiinsa.

Kuva 

- Huomioi esisuodatinta (takaiskuventtiilillä) täyttöaukkoon asennettaessa **oikea asennuspositio** (syvyyden). Esisuodattimen pitää voida asettaa paikalleen yksinkertaisesti ja ilman voimankäyttöä.

△ Huomio

Käytä tiivisteissä vain mineraalijyvapaata rasvaa.

Huolto

Laitetta ei tarvitse huoltaa.

Kuljetus

△ VARO

Onnettomuuksien tai vammojen välttämiseksi, huomioi laitetta kuljetettaessa sen paino (katso Tekniset tiedot).

Kuljetus käsin

- Nosta ja kanno laitetta kantokahvasta.

△ VARO

Irttonainen kaapeli aiheuttaa kompastumisvaaran!

- *Kelaa kaapeli kaapelididikeeseen ja varmista kaapeliliippsillä.*

Kuljetus ajoneuvoissa

- Varmista laite siirtymisen ja kaatumisen varalta.

Säilytys

△ VARO

Onnettomuuksien tai vammojen välttämiseksi, huomioi säilytyspaikkaa valittaessa laitteen paino (katso Tekniset tiedot).

Laitteen säilytys

- Tee laite paineettomaksi avaamalla painepuolen vedenotto (esim. avaamalla vesihana).
 - Tyhjennä letkut.
 - Poista imu- ja paineetku.
- Kuva 
- Kierrä täyttöaukon tulppa irti.
 - Irrota esisuodatin ja integroitu takaiskuventtiili ja puhdista ne juoksevalla vedellä.
 - Pyhennä pumppu täyttöaukosta ympäri kääntämällä.
 - Säilytä laitetta paikassa, jonka lämpötila ei laske nollan alapuolelle.

Häiriöapu

△ Huomio

Vaaratilanteiden eliminoimiseksi, vain valtuutettu asiakaspalvelupiste saa korjata koneen ja vaihtaa sen varaosat. Virtapistoke on vedettävä irti pistorasista ennen kaikkia laitteeseen kohdistuvia töitä.

Häiriö	Syy	Korjaus
Pumppu ei käy tai ei pump-paa	Pumpussa on ilmaa	katso kohdan "Valmistelu" kuvia A ... D ja kohtaa "Käyttö"
	Imuletku on tukkeutunut	Kytke pumppu pois päältä, vedä verkkopistoke irti pistorasista ja puhdista imualue.
	Esisuodatin on likaantunut.	Kytke pumppu pois päältä, vedä verkkopistoke irti pistorasista, anna pumpun jäähtyä, puhdista imualue, estä kuivakäynti Poista esisuodatin ja takaiskuventtiili ja puhdista ne juoksevassa vedessä, huuhtelee tarvittaessa täyttöaukon pohjalla olevat likajäämät pois täyttöaukon kautta. Käynnistä uudelleen kytkemällä pumppu jälleen päälle.
	Imuletku tai liitäntäadapteri ei ole oikein kiinnitetty tai kunnollisesti kiristetty.	Tarkasta ennen kokoamista, että tiivisteet ovat paikallaan ja istuvat oikein. Kivistä käsin imuletku ja liitäntäadapteri.
Pumppu ei käynnisty tai se pysähtyy äkillisesti käytön aikana	Virransyöttö on katkennut	Tarkasta sulakkeet ja sähköliitännät
	Esisuodatin on likaantunut.	Poista esisuodatin ja takaiskuventtiili ja puhdista ne juoksevassa vedessä, huuhtelee tarvittaessa täyttöaukon pohjalla olevat likajäämät pois täyttöaukon kautta.
	Laite on automatiikkamoodissa. Paine järjestelmässä > 1,3 bar.	Pumppu kytkeytyy automaattisesti uudelleen päälle, kun paine järjestelmässä laskee alle 1,3 bar. Automatiikkakäytössä laite ei käynnisty poiskytkennän ja uudelleen päällekytkennän jälkeen, jos sisäinen paine on yli 1,3 bar, siis silloin kun pumppuun vaikuttaa yli 13 metrin vesipylväs.
Pumppu pysähtyy, LEDiin „Virhe imupuolella“ tulee valo.	Virhe imupuolella, ei läpivirtausta, painetta ei muodostu	Kytke pumppu pois päältä ja vedä verkkopistoke irti pistorasista. Poista esisuodatin ja takaiskuventtiili ja puhdista ne juoksevassa vedessä, huuhtelee tarvittaessa täyttöaukon pohjalla olevat likajäämät pois täyttöaukon kautta. Käynnistä uudelleen kytkemällä pumppu jälleen päälle. Tarkasta imupuolen liittimien tiiviys. Käynnistä uudelleen kytkemällä pumppu jälleen päälle. Tarkasta, onko imusäiliössä (esim. vesisäiliössä) riittävästi vettä.
	Läpivirtaus hyvin vähäinen -> kuivakäynninestoin on kytketty pumpun pois päältä.	Tarkasta, onko imusäiliössä (esim. vesisäiliössä) riittävästi vettä. Läpivirtaus on liian pieni Avaa enemmän vesihanaa.
	Virhe painepuolella (vuoto tai suljettu vesihana) imua aloitettaessa. Pumppu ei lopeta imemistä.	Avaa vesihana. Tarkasta järjestelmä vuotojen varalta. Jos vuotoa ei voi poistaa, asenna paineentasaus säiliö.
Automaattikäyttö: Pumppu pysähtyy, LEDiin „Virhe painepuolella“ tulee valo.	Virhe painepuolella, pumppu käynnistyy ja pysähtyy usein vuodoista johtuen.	Tarkasta painepuolen tiiviys ja poista vuotokohdat (ti puttava vesihana). Käynnistä uudelleen kytkemällä pumppu jälleen päälle. Tarkasta järjestelmä vuotojen varalta. Jos vuotoa ei voi poistaa, asenna paineentasaus säiliö.
	Virhe painepuolella. Paine on liian pieni pumpun poiskytketymisen jälkeen, laite käynnistyy heti uudelleen ja kytkeytyy siksi usein päälle ja pois päältä.	Painepuolella ei ole riittävästi elastista tilavuutta. Suosittelemme puutarhaletkua, jonka vähimmäispituus on 5 m läpimitan ollessa 3/4" tai 15 m läpimitan ollessa 1/2". Asenna kiinteissä asennuksissa paineentasausletku tai paineentasaus säiliö pumpun ja putkituksen väliin. Käynnistä uudelleen kytkemällä pumppu jälleen päälle.

Häiriö	Syy	Korjaus
Jatkuva käyttö: Pumppu pysähtyy, LEDiin „Virhe painepuolella“ tulee valo.	Laite käy vähintään neljä minuuttia, vaikka painepuolen lähtö (esim. vesihana) on suljettu. Ylikuumenemissuoja kytkee laitteen pois päältä.	Vedä verkkopistoke irti. Tee laite paineettomaksi avaamalla painepuolelle liitetyn vedenottolaitteen liitin. Käynnistä uudelleen kytkemällä pumppu jälleen päälle.
Pumppausteho laskee tai on liian pieni	Imuletku on tukkeutunut	Kytke pumppu pois päältä, vedä verkkopistoke irti pistoriasta ja puhdista imualue.
	Esisuodatin on likaantunut.	Poista esisuodatin ja takaiskuventtiili ja puhdista ne juoksevassa vedessä, huuhtele tarvittaessa täyttöaukon pohjalla olevat likajäämät pois täyttöaukon kautta.
	Imupuoli ei ole tiivis	Tarkasta koko imupuolen tiiviys.
	Pumpun pumppausteho riippuu pumppauskorkeudesta ja pumppuun liitetystä oheislaitteista	Huomioi maksimi pumppauskorkeus, katso tekniset tiedot, valitse tarvittaessa letkulle toinen läpimitta ja toinen pituus.
	Painepuolen poikkileikkaus liian ahdas, esim. venttiili/kuulahan ei ole täysin avattu.	Avaa venttiili/kuulahan kokonaan.
	Painepuolen letku nurjahtanut.	Poista nurjahduskohdat letkusta.

Kärcher-toimipaikka vastaa mielellään kysymyksiisi ja auttaa mahdollisissa häiriötilanteissa. Osoite, katso takasivua.

Käyttöohjeet

	Kastelu	Kotitalouskäyttö	Kastelu & Kotitalouskäyttö
BP 3 Home & Garden	500 m ² max.	8 henkilöä maks.	300 m ² + 4 henkilöä maks.
BP 4 Home & Garden	800 m ² max.	10 henkilöä maks.	600 m ² + 4 henkilöä maks.
BP 5 Home & Garden	1000 m ² max.	12 henkilöä maks.	800 m ² + 4 henkilöä maks.
BP 7 Home & Garden	1200 m ² max.	12 henkilöä maks.	900 m ² + 4 henkilöä maks.

Tekniset tiedot

		BP 3 Home & Garden	BP 4 Home & Garden	BP 5 Home & Garden	BP 7 Home & Garden
Jännite	V	230 - 240	230 - 240	230 - 240	230 - 240
Taajuus	Hz	50	50	50	50
Teho P_{nenn}	W	800	950	1000	1200
Maks. pumppausmäärä	l/h	3300	3800	6000	6000
Maks. alkuimukorkeus	m	8	8	8	8
Maks. paine	MPa (bar)	0,40 (4,0)	0,45 (4,5)	0,48 (4,8)	0,60 (6,0)
Maks. pumppauskorkeus	m	40	45	48	60
Maks. jälleenpäällekyntäpaine automaattika-tilassa	MPa (bar)	0,13 (1,3)			
Pumpattavien epäpuhtauksien maks. raekoko	mm	1	1	1	1
Pumpputyyppi		Jet	Jet	Multistage 4-vaiheinen	Multistage 5-vaiheinen
Mitatut arvot standardin EN ISO 20361 mukaisesti					
Äänenpainetaso L_{pA}	dB(A)	61	63	61	61
Äänitehon taso L_{WA} taattu	dB(A)	76	78	77	76
Paino (ilman varusteita)	kg	10,3	10,6	12,5	13,0
LED luokka 1 EN 60825-1 mukaan					

Oikeus teknisiin muutoksiin pidätetään!

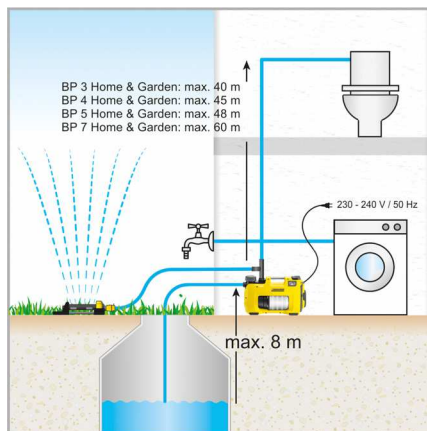
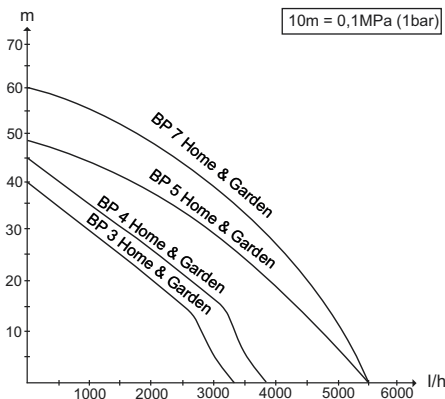

* automaattika-tilassa maks. 13 m

- Mahdollinen pumppausmäärä on sitä suurempi,
- mitä pienempi imu- ja pumppauskorkeudet ovat.
 - mitä suurempi käytettyjen letkujen halkaisijat ovat.
 - mitä lyhyemmät käytetyt letkut ovat.
 - mitä vähemmän painehäviötä liitetty varuste aiheuttaa.

EY-vaatimustenmukaisuusvakuutus

Vakuutamme, että alla mainitut tuotteet vastaavat suunnittelultaan ja rakenteeltaan sekä valmistustavaltaan EU-direktiivien asianomaisia turvallisuus- ja terveysvaatimuksia. Jos tuotteeseen/tuotteisiin tehdään muutoksia, joista ei ole sovittu kanssamme, tämä vakuutus ei ole enää voimassa.

Tuote: Pumppu

Tyyppi: 1.645-xxx

Yksiselitteiset EU-direktiivit

2014/35/EU

2014/30/EU

2000/14/EY

2011/65/EU

Sovelletut harmonisoidut standardit

EN 60335-1

EN 60335-2-41

EN 62233: 2008

EN 55014-1: 2006+A1: 2009+A2: 2011

EN 55014-2: 2015

EN 61000-3-2: 2014

EN 61000-3-3: 2013

EN 50581

Sovellettu yhdenmukaisuuden analysointimenetelmä

2000/14/EY: Liite V

Äänen tehotoso dB(A)

BP2 G

Mitattu: 69

Taattu: 72

BP3 G, BP3 G Set +, BP3 H&G

Mitattu: 73

Taattu: 76

BP4 G

Mitattu: 72

Taattu: 75

BP4 H&G eco

Mitattu: 75

Taattu: 78

BP5 H&G

Mitattu: 74

Taattu: 77

BP7 H&G eco

Mitattu: 73

Taattu: 76

Allekirjoittaneet toimivat yrityksen johton puolesta ja sen valtuuttamina.

H. Jenner

Chief Executive Officer

S. Reiser

Head of Approbation

Dokumentointivaltuutettu:

S. Reiser

Alfred Kärcher GmbH & Co. KG
Alfred-Kärcher-Str. 28 - 40
71364 Winnenden (Germany)
Puh.: +49 7195 14-0
Faksi: +49 7195 14-2212

Winnenden, 2016/04/20



Перед первым применением устройства прочитайте эту оригинальную инструкцию по эксплуатации и прилагаемые указания по технике безопасности. Действуйте в соответствии с ними. Сохраните обе брошюры для дальнейшего пользования или для следующего владельца.

Оглавление

Общие указания	RU	1
Степень опасности	RU	1
Защита окружающей среды	RU	2
Подключение к общественной сети питьевого водоснабжения	RU	2
Указания по технике безопасности	RU	2
Управление	RU	2
Уход, техническое обслуживание	RU	3
Транспортировка	RU	4
Хранение	RU	4
Помощь в случае неполадок	RU	5
Указания по применению	RU	6
Технические данные	RU	7
Заявление о соответствии EU	RU	8

Общие указания

Условия для обеспечения устойчивости

△ ОСТОРОЖНО

Перед выполнением любых действий с устройством или у устройства необходимо обеспечить устойчивость во избежание несчастных случаев или повреждений в результате опрокидывания устройства.

Устойчивость прибора гарантирована только в том случае, если он установлен на ровной поверхности.

Гарантия

В каждой стране действуют соответственно гарантийные условия, изданные уполномоченной организацией сбыта нашей продукции в данной стране. Возможные неисправности прибора в течение гарантийного срока мы устраняем бесплатно, если причина заключается в дефектах материалов или ошибках при изготовлении. В случае возникновения претензий в течение гарантийного срока просьба обращаться, имея при себе чек о покупке, в торговую организацию, продавшую вам прибор или в ближайшую уполномоченную службу сервисного обслуживания.

Дата выпуска отображается на заводской табличке в закодированном виде.

При этом отдельные цифры имеют следующее значение::

Пример: 30190

3 год выпуска

0 столетие выпуска

1 десятилетие выпуска

9 вторая цифра месяца выпуска

0 первая цифра месяца выпуска

Таким образом, в данном примере код 30190 означает дату выпуска 09 / (2) 013.

Использование по назначению

Данный прибор разработан для личного использования и не рассчитан на требования для профессионального применения.

Изготовитель не несет ответственности за возможные убытки, которые возникли по причине использования не по назначению или вследствие неправильного обслуживания.

Устройство предназначено в первую очередь для применения в доме и саду.

Домовые и садовые насосы авто-матически включаются и выключаются в зависимости от потребности в воде. Поэтому они подходят как для применения в саду, так и в домашних условиях. Вы можете использовать их в домашних условиях для подачи воды к стиральным машинам или сливу туалета, например, в сочетании с цистерной. Кроме того, в насосе создается постоянное рабочее давление, благодаря чему его можно использовать для создания надежной системы орошения садов.

△ ОСТОРОЖНО

Опасность повреждения! Насос не предназначен для усиления существующего магистрального давления.

Жидкости, разрешенные для перекачивания

- Техническая вода
- Колодезная вода
- Родниковая вода
- Дождевая вода
- Вода в ванной (при условии соответствующей дозировки добавок)

△ ОСТОРОЖНО

■ *Вода, которую подает данное устройство, не является питьевой!*

△ ПРЕДУПРЕЖДЕНИЕ

Не должен использоваться для подачи едких, легко воспламеняющихся или взрывоопасных материалов (например, бензин, керосин, нитрорастворитель), жира, масла, морской воды и канализационных стоков и заилненной воды, имеющих меньшую текучесть чем вода.

Устройство оборудовано защитой от холостого хода и не предназначено для непрерывной работы насоса (например, подъемное устройство, фонтанный насос).

Температура перекачиваемой жидкости не должна превышать 35°C.

Степень опасности

△ ОПАСНОСТЬ

Для непосредственно грозящей опасности, которая приводит к тяжелым увечьям или к смерти.

△ ПРЕДУПРЕЖДЕНИЕ

Для возможной потенциально опасной ситуации, которая может привести к тяжелым увечьям или к смерти.

△ ОСТОРОЖНО

Указание на потенциально опасную ситуацию, которая может привести к получению легких травм.

ВНИМАНИЕ

Указание относительно возможной потенциально опасной ситуации, которая может повлечь материальный ущерб.

Защита окружающей среды

Инструкции по применению компонентов (REACH)

Актуальные сведения о компонентах приведены на веб-узле по следующему адресу:

www.kaercher.com/REACH



Упаковочные материалы поддаются вторичной переработке. Упаковку необходимо утилизировать без ущерба для окружающей среды.



Электрические и электронные приборы часто содержат компоненты, которые при неправильном обращении или ненадлежащей утилизации представляют потенциальную опасность для людей и экологии. Тем не менее данные компоненты необходимы для правильной работы прибора. Приборы, обозначенные этим символом, запрещено утилизировать вместе с бытовыми отходами. Отслужившие устройства содержат пригодные для вторичного использования ценные материалы, которые должны передаваться на переработку. Батареи и аккумуляторы содержат вещества, которые не должны попасть в окружающую среду. Отслужившие устройства, такие как батареи или аккумуляторы, утилизировать согласно требованиям по защите окружающей среды.

Подключение к общественной сети питьевого водоснабжения

При подключении данного изделия к сети питьевого водоснабжения соблюдайте требования стандарта EN 1717 и по любым вопросам обращайтесь к специализированному санитарно-техническому предприятию.

Указания по технике безопасности

Перед вводом насоса в эксплуатацию обратить внимание на указания по технике безопасности!

Управление

Настройки

С помощью переключателя ВКЛ/ВЫКЛ можно выбрать один из трех режимов работы:



Положение переключателя I/On
Непрерывный режим



Положение переключателя 0/Off
Выключение



Положение переключателя Auto
Автоматический режим работы

Способ функционирования

В автоматическом режиме садово- & бытовые насосы поддерживают давление в системе. Если давление опускается ниже прилб. 0,13 МПа (1,3 бар), насос снова запускается. Насос работает пока поток составляет

> ок. 60 л/ч. Если разбор воды прекращается, спустя непродолжительное инерционное время насос переходит в состояние ожидания. Теперь система находится под давлением. При разборе воды и результирующем падении давления насос снова запускается.

Описание прибора

- 1 Соединительный адаптер для насосов G1
 - 2 Подключение G1 (33,3 мм), всасывающий трубопровод (вход)
 - 3 Заливной патрубок
 - 4 Фильтр предварительной очистки и встроенный обратный клапан
 - 5 Крышка
 - 6 2-х ходовой соединительный адаптер для насосов G1
 - 7 Подключение G1 (33,3 мм), напорный трубопровод (выход)
 - 8 Переключатель ВКЛ/ВЫКЛ
 - 9 Место для хранения кабеля и сетевой шнур со штепсельным разъемом
 - 10 Зажим для кабеля
 - 11 Индикация неисправностей
- A Неисправность на стороне всасывания
B Неисправность на стороне давления

Подготовка

Рисунок **A**

- Привинтить соединительный адаптер ко всасывающему элементу насоса (вход). Затянуть вручную.
- Подключить вакуум-плотный всасывающий шланг.

Указание

Для сокращения времени повторного всасывания следует применять всасывающий шланг с системой остановки обратного потока. Это предотвращает опорожнение всасывающего шланга после его использования (см. принадлежности).

Не устанавливайте систему остановки обратного потока непосредственно на насосе (на стороне всасывания и нагнетания).

При возникновении необходимости в перекачке песоченной воды нами настоятельно рекомендуется использование дополнительного фильтра грубой очистки (см. "Специальные принадлежности").

Смонтировать его на стороне всасывания насоса, между всасывающим шлангом и насосом. Использовать оригинальные всасывающие трубопроводы, элементы фильтров и элементы подключения шлангов производства Kärcher. При применении деталей других производителей может произойти сбой при всасывании перекачиваемой жидкости, в частности, при применении штыковых систем соединения.

При внутреннем или стационарном монтаже используйте болтовые соединения, а не быстроразъемные соединения.

Рисунок В

- Привинтить соединительный адаптер к напорному патрубку насоса (выход).
- Затянуть вручную.
- Подключить напорный трубопровод.

Рисунок С

2-х ходовой адаптер позволяет осуществлять одновременную работу двух устройств (напр., стиральной машины или сплинкера). Он может быть установлен таким образом, чтобы использовались оба выхода на боковой стороне или один выход на боковой стороне, а другой - вверху. При использовании только одного выхода можно закрыть второй, не используемый выход, приложенным колпачком.

Рисунок D

- Отвинтить крышку заливного патрубка и залить воду до краев.
- Привинтить крышку заливного патрубка вручную до упора.
- Открыть имеющиеся запорные клапаны напорного трубопровода.

Указание

Слабая герметичность ведет к сбоям в работе.

Стационарный монтаж

При стационарном монтаже насос можно привинтить к подходящей поверхности.

Рисунок E

- Вытянуть резиновые ножки с обеих сторон корпуса устройства и повернуть.
- Установить резиновые ножки обратно в корпус.
- Закрепить подходящими винтами на плоской поверхности.

Для стационарной установки на стороне давления рекомендуется также применение гибких компонентов, напр., гибкий шланг для выравнивания давления (см. "Дополнительные принадлежности"). У данного варианта имеются следующие преимущества:

- Большая гибкость при установке и монтаже.
- Снижение шума, поскольку вибрации не распространяются на трубопроводы в системе домашнего водопровода.
- При незначительных утечках насос включается реже.

Указание

Чтобы упростить позднейшую откачку и снижение давления в системе, рекомендуем осуществить монтаж запорного крана между насосом и напорным трубопроводом.

(не входит в комплект поставки)

При откачке воды из насоса путем закрытия запорного крана можно не допустить вытекание воды из напорного трубопровода.

При усиленном падении давления из-за утечек в системе здания (насос регулярно включается без сбора воды) установить уравнительный резервуар.

Эксплуатация прибора

- Вставить сетевую штепсельную вилку в розетку.
- Включить аппарат с помощью переключателя Вкл./Выкл.
- Оптимальный комфорт при работе в автоматическом режиме.

Рисунок F

- С целью сокращения времени всасывания следует приподнять напорный шланг пригл. на 1 м.
- Подождать, пока насос не будет всасывать и равномерно качать.

Указание

Выключателем ВКЛ/ВКЛ также можно удобно управлять с помощью ноги.

Указание

В автоматическом режиме насос отключается при количестве протекающей жидкости < 60 л/ч.

⚠ Внимание

Устройство определяет отсутствие подачи воды. Если при вводе в эксплуатацию в ручном режиме в течение 4 минут или в автоматическом режиме в течение 3 минут не производится всасывание и транспортировка воды, то насос выключается. На дисплее загорается светодиод "Неисправность на стороне всасывания".

Окончание работы

- Выключить аппарат выключателем Вкл./Выкл.
- Вытащите штепсельную вилку из розетки.

Уход, техническое обслуживание

⚠ ОПАСНОСТЬ

При проведении любых работ по уходу и техническому обслуживанию прибор следует выключить, а сетевой шнур - вынуть из розетки.

Уход

Открыть подключенный запорный клапан для сброса давления и снова закрыть. Давление в системе отсутствует.

- При подачи воды с добавками после каждого использования полоскать насос чистой водой.

Регулярно проверять предварительный фильтр на наличие загрязнений. В случае видимых загрязнений действовать следующим образом:

Рисунок G

- Открутить крышку на патрубке заполнения.
- Полностью снять фильтр предварительной очистки.
- От фильтра отсоединить обратный клапан.
- Фильтр предварительной очистки и обратный клапан тщательно промыть под проточной водой.
- При необходимости вымыть остатки грязи из насоса.
- Проверить легкость хода обратного клапана.
- При затруднении хода слегка смазать уплотнение обратного клапана смазкой (6.288-143.0), которую можно приобрести через сервисную службу Kärcher.

Не использовать минеральных консистентных смазок или масел.

- Снова соединить фильтр предварительной очистки и обратный клапан.

Рисунок **Н**

- При установке фильтра предварительной очистки (с обратным клапаном) в заливной патрубке **следует** соблюдать правильное монтажное положение (выемка). Фильтр предварительной очистки должен вставляться просто и без значительных усилий.

⚠ Внимание

Для уплотнений использовать только жировую смазку не содержащую минеральных масел.

Техническое обслуживание

Аппарат не нуждается в профилактическом обслуживании.

Транспортировка

⚠ ОСТОРОЖНО

Во избежание несчастных случаев или травмирования, при транспортировке необходимо принять во внимание вес устройства (см. раздел "Технические данные").

Транспортировка вручную

- Высоко поднять прибор за ручку и перенести.
- ⚠ **ОСТОРОЖНО**
Опасность спотыкания о незакрепленные кабели!
- Обмотать кабель вокруг держателя и закрепить зажимом.

Транспортировка на транспортных средствах

- Зафиксировать прибор от смещения и опрокидывания.

Хранение

⚠ ОСТОРОЖНО

Во избежание несчастных случаев или травмирования, при выборе места хранения необходимо принять во внимание вес устройства (см. раздел "Технические данные").

Хранение прибора

- Сбросить давление устройства путем открытия водозабора, подключенного к стороне давления (напр., открыть водопроводный кран).
- Опорожнить шланги.
- Извлечь всасывающий и напорный трубопровод.

Рисунок **С**

- Открутить крышку на патрубке заполнения.
- Удалить фильтр грубой очистки и встроенный обратный клапан, затем промыть их проточной водой.
- Опорожнить насос через заливной патрубок путем вращения.
- Прибор следует хранить в защищенном от мороза помещении.

Помощь в случае неполадок

⚠ **Внимание**

Во избежание опасности, ремонт и установку запасных деталей должны выполнять только авторизованные сервисные центры.

Перед проведением любых работ по обслуживанию устройство следует выключить и извлечь штепсельную вилку из розетки.

Неполадка	Причина	Способ устранения
Насос работает, но не перекачивает.	Воздух в насосе	См. главу "Подготовка", рис. A-D и главу "Эксплуатация"
	Закупорен всасывающий трубопровод	Выключить насос, вытянуть сетевую вилку и прочистить область всасывания.
	Фильтр предварительной очистки загрязнен.	Выключить насос, вытянуть сетевую вилку, дать насосу остыть, прочистить область всасывания, избегать сухого хода. Снять фильтр грубой очистки и обратный клапан, промыть под проточной водой, при необходимости удалить остатки грязи со дна заливного патрубка через заливное отверстие. Повторный запуск посредством повторного включения насоса.
	Всасывающий шланг или соединительный адаптер неправильно или не до конца завинчен.	Перед сборкой проверить наличие и правильность установки уплотнений. Плотно затянуть всасывающий шланг или соединительный адаптер вручную.
Насос не запускается или внезапно остановился в ходе работы	Прерывание подачи питания	Проверить предохранители и электрические соединения
	Фильтр предварительной очистки загрязнен.	Снять фильтр грубой очистки и обратный клапан, промыть под проточной водой, при необходимости удалить остатки грязи со дна заливного патрубка через заливное отверстие.
	Устройство в автоматическом режиме. Давление в системе > 1,3 бар.	Насос включается автоматически, если давление в системе опускается ниже 1,3 бар. При автоматической работе устройство не запускается после отключения и повторного включения, если внутреннее давление превышает 1,3 бар, а также если на насос действует водяной столб более 13 метров.
Насос останавливается, загорается светодиод „Неисправность на стороне всасывания“.	Ошибка на стороне всасывания, нет протекания, давление не создается.	Выключить насос и отсоединить штепсельную вилку. Снять фильтр грубой очистки и обратный клапан, промыть под проточной водой, при необходимости удалить остатки грязи со дна заливного патрубка через заливное отверстие. Повторный запуск посредством повторного включения насоса.
		Проверить соединения на стороне всасывания на наличие утечек. Повторный запуск посредством повторного включения насоса.
		Проверить, достаточное ли количество воды находится во всасывающем резервуаре (напр., в цистерне).
	Очень низкий расход -> предохранитель от работы всухую выключает насос.	Проверить, достаточное ли количество воды находится во всасывающем резервуаре (напр., в цистерне). Слишком малый расход. Открыть больше водопроводный кран.
	Ошибка на стороне давления (утечка или закрытый водопроводный кран) при всасывании. Насос не выходит из режима всасывания.	Откройте водопроводный кран. Проверить наличие утечек в системе. Если утечки нельзя устранить, установить уравнильный резервуар.

Неполадка	Причина	Способ устранения
Автоматический режим работы: Насос останавливается, загорается светодиод „Неисправность на стороне давления“.	Дефект на стороне давления, насос вследствие утечки часто включается и выключается.	Проверить сторону давления на наличие утечек и устранить (протекающий кран). Повторный запуск посредством повторного включения насоса. Проверить наличие утечек в системе. Если утечки нельзя устранить, установить уравнильный резервуар.
	Ошибка на стороне давления. После отключения насоса давление слишком низкое, устройство сразу включается снова и по этой причине начинает часто включаться и отключаться.	На стороне давление отсутствует достаточный эластичный объем. Для использования в саду рекомендуется садовый шланг минимальной длиной 5 м с диаметром 3/4 дюйма или 15 м с диаметром 1/2 дюйма. При стационарной установке шланг выравнивания давления или уравнильный резервуар устанавливается на стороне давления между насосом и трубной разводкой. Повторный запуск посредством повторного включения насоса.
Непрерывный режим: Насос останавливается, загорается светодиод „Неисправность на стороне давления“.	Устройство работает мин. четыре минуты не смотря на то, что выход на стороне давления (напр., водопроводный кран) закрыт. Система защиты от перегрева выключает устройство.	Отсоедините прибор от электросети. Сбросить давление устройства путем открытия водозабора, подключенного к стороне давления. Повторный запуск посредством повторного включения насоса.
Мощность падает или слишком малая	Закупорен всасывающий трубопровод	Выключить насос, вытянуть сетевую вилку и прочистить область всасывания.
	Фильтр предварительной очистки загрязнен.	Снять фильтр грубой очистки и обратный клапан, промыть под проточной водой, при необходимости удалить остатки грязи со дна заливного патрубка через заливное отверстие.
	Неплотность на стороне всасывания	Контроль всей стороны всасывания на наличие неплотностей.
	Мощность насоса зависит от высоты подачи и подключенной периферии.	Необходимо следить за максимальной высотой перекачки, см. раздел "Технические данные", при необходимости выбрать другой диаметр или длину шланга
	Поперечное сечение на стороне давления сужается, например, из-за не полностью открытого клапана/шарового крана.	Полностью открыть клапан/шаровой кран.
	Перегнулся шланг на стороне давления.	Устранить перегибы шланга.

Филиал фирмы Kärcher с удовольствием ответит на ваши вопросы и окажет содействие при устранении неисправностей в приборе. Адрес указан на обороте

Указания по применению

	Орошение	Бытовое водоснабжение	Орошение & бытовое водоснабжение
BP 3 Home & Garden	500 m ² max.	макс. 8 человек	300 m ² + макс. 4 человека
BP 4 Home & Garden	800 m ² max.	макс. 10 человек	600 m ² + макс. 4 человека
BP 5 Home & Garden	1000 m ² max.	макс. 12 человек	800 m ² + макс. 4 человека
BP 7 Home & Garden	1200 m ² max.	макс. 12 человек	900 m ² + макс. 4 человека

Технические данные

		BP 3 Home & Garden	BP 4 Home & Garden	BP 5 Home & Garden	BP 7 Home & Garden
Напряжение	V	230 - 240	230 - 240	230 - 240	230 - 240
Частота	Hz	50	50	50	50
Мощность P _{ном}	W	800	950	1000	1200
Макс. объем перекачки	l/h	3300	3800	6000	6000
Макс. высота всасывания	m	8	8	8	8
Макс. давление	MPa (bar)	0,40 (4,0)	0,45 (4,5)	0,48 (4,8)	0,60 (6,0)
Макс. высота перекачки	m	40	45	48	60
Макс. давление повторного включения в автоматическом режиме	MPa (bar)	0,13 (1,3)			
Макс. размер частиц, допустимых для перекачки	mm	1	1	1	1
Тип насоса		Jet	Jet	Multistage 4-ступенчатый	Multistage 5-ступенчатый
Значение установлено согласно стандарту EN ISO 20361					
Уровень шума дБ _а	дБ(А)	61	63	61	61
Гарантированный уровень шума L _{WA}	дБ(А)	76	78	77	76
Вес без (принадлежностей)	kg	10,3	10,6	12,5	13,0
СИД класса 1 в соответствии с EN 60825-1					

Изготовитель оставляет за собой право внесения технических изменений!

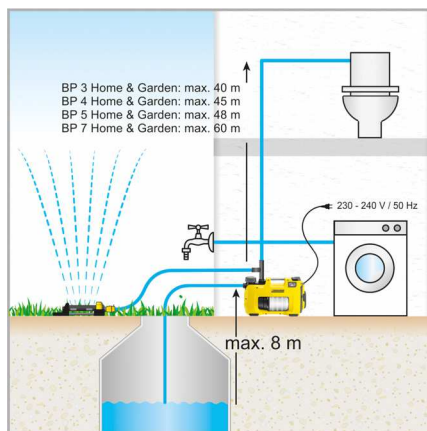
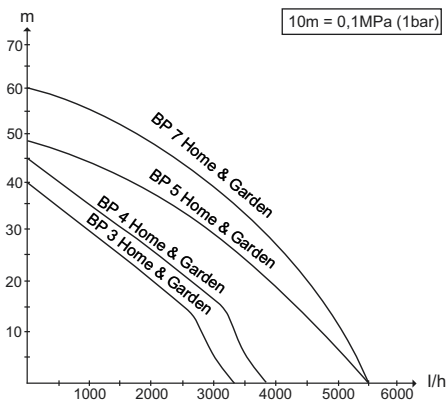

* В автоматическом режиме макс. 13 м

Возможный объем подачи тем больше:

- чем меньше высота всасывания и перекачки.
- чем больше диаметр используемых шлангов.
- чем короче используемые шланги.
- чем меньше падение давления, обусловленное подсоединением дополнительного оборудования.

Заявление о соответствии EU

Настоящим мы заявляем, что нижеуказанный прибор по своей концепции и конструкции, а также в осуществленном и допущенном нами к продаже исполнении отвечает соответствующим основным требованиям по безопасности и здоровью согласно директивам EU. При внесении изменений, не согласованных с нами, данное заявление теряет свою силу.

Продукт **Насос**
Тип: 1.645-xxx

Основные директивы EU

2014/35/EU

2014/30/EU

2000/14/EC

2011/65/EC

Примененные гармонизированные нормы

EN 60335-1

EN 60335-2-41

EN 62233: 2008

EN 55014-1: 2006+A1: 2009+A2: 2011

EN 55014-2: 2015

EN 61000-3-2: 2014

EN 61000-3-3: 2013

EN 50581

Примененный порядок оценки соответствия

2000/14/EC: Приложение V

Уровень мощности звука дБ(A)

BP2 G

Измерено: 69

Гарантировано: 72

BP3 G, BP3 G Set +, BP3 H&G

Измерено: 73

Гарантировано: 76

BP4 G

Измерено: 72

Гарантировано: 75

BP4 H&G eco

Измерено: 75

Гарантировано: 78

BP5 H&G

Измерено: 74

Гарантировано: 77

BP7 H&G eco

Измерено: 73

Гарантировано: 76

Нижеподписавшиеся лица действуют по поручению и по доверенности руководства предприятия.

H. Jenner

Chief Executive Officer

S. Reiser

Head of Approbation

уполномоченный по документации:

S. Reiser

Alfred Kaercher GmbH & Co. KG

Alfred-Kaercher-Str. 28 - 40

71364 Winnenden (Germany)

Тел.: +49 7195 14-0

Факс: +49 7195 14-2212

Winnenden, 2016/04/20



Przed rozpoczęciem użytkowania urządzenia należy przeczytać oryginalną instrukcję obsługi i poniższe przepisy bezpieczeństwa. Postępować zgodnie z podanymi wskazaniem. Zeszyty zachować do późniejszego wykorzystania lub dla następnego użytkownika.

Spis treści

Instrukcje ogólne	PL	1
Stopnie zagrożenia	PL	1
Ochrona środowiska	PL	1
Podłączanie do publicznej sieci wodociągowej	PL	2
Wskazówki bezpieczeństwa	PL	2
Obsługa	PL	2
Czyszczenie i konserwacja	PL	3
Transport	PL	3
Przechowywanie	PL	3
Usuwanie usterek	PL	4
Wskazówki dotyczące zastosowania	PL	5
Dane techniczne	PL	6
Deklaracja zgodności UE	PL	7

Instrukcje ogólne

Warunki dla stateczności

△ OSTROŻNIE

Przed jakimikolwiek czynnościami wykonywanymi przy urządzeniu lub przy jego użyciu, należy zapewnić stateczność, w celu uniknięcia wypadków wzgl. uszkodzeń urządzenia.

Stateczność urządzenia jest zagwarantowana, gdy stoi ono na równej powierzchni.

Gwarancja

W każdym kraju obowiązują warunki gwarancji określone przez odpowiedniego lokalnego dystrybutora. Ewentualne usterek urządzenia usuwane są w okresie gwarancji bezpłatnie, o ile spowodowane są błędem materiałowym lub produkcyjnym. W sprawach napraw gwarancyjnych prosimy kierować się z dowodem zakupu do dystrybutora lub do autoryzowanego punktu serwisowego.

Użytkowanie zgodne z przeznaczeniem

To urządzenie zostało opracowane do użytku prywatnego i nie jest przeznaczone do zastosowania przemysłowego.

Producent nie odpowiada za ewentualne szkody mające miejsce z racji użytkowania urządzenia niezgodnego z przeznaczeniem albo niewłaściwej obsługi.

Urządzenie przeznaczone jest głównie do użytku w domu i ogrodzie.

Pompy domowe i ogrodowe włączają się i wyłączają automatycznie, dostosowując się do zapotrzebowania na wodę. Dzięki temu nadają się one zarówno do użytku w ogrodzie, jak i do zastosowania poza wewnątrz domu. Można ich używać do zasilania pralek lub do splukiwania WC w domu, np. w połączeniu z cysterną. Stałe ciśnienie robocze pomp zapewnia też właściwe nawodnienie ogrodu.

△ OSTROŻNIE

Niebezpieczeństwo uszkodzenia! Pompa nie nadaje się do wzmocnienia istniejącego ciśnienia w przewodzie.

Dopuszczone przetwarzane ciecze

- Woda użytkowa
- Woda studzienna
- Woda źródlana
- Woda deszczowa
- Woda z basenów pływackich (przy założeniu właściwego dozowania dodatków)

△ OSTROŻNIE

- *Woda, która tłoczona jest przez to urządzenie, nie jest wodą pitną!*

△ OSTRZEŻENIE

Nie mogą być przetwarzane natomiast materiały żrące, łatwopalne albo wybuchowe (np. benzyna, nafta, rozcieńczalnik nitro), smary, oleje, woda solona ani ścieki z toalet oraz woda zamulona, która ma mniejszą płynność niż woda.

Urządzenie jest wyposażone w zabezpieczenie przed pracą na sucho i nie nadaje się do pompowania ciągłego (np. urządzenie podnośnikowe, pompa fontannowa). Temperatura przetwarzanej cieczy nie może przekraczać 35°C.

Stopnie zagrożenia

△ NIEBEZPIECZEŃSTWO

Przy bezpośrednim niebezpieczeństwie, prowadzącym do ciężkich obrażeń ciała lub do śmierci.

△ OSTRZEŻENIE

Przy możliwości zaistnienia niebezpiecznej sytuacji mogącej prowadzić do ciężkich obrażeń ciała lub śmierci.

△ OSTROŻNIE

Wskazówka dot. możliwie niebezpiecznej sytuacji, która może prowadzić do lekkich zranień.

UWAGA

Wskazówka dot. możliwie niebezpiecznej sytuacji, która może prowadzić do szkód materialnych.

Ochrona środowiska

Wskazówki dotyczące składników (REACH)

Aktualne informacje dotyczące składników znajdują się pod:

www.kaercher.com/REACH



Materiały użyte do opakowania nadają się do recyklingu. Opakowania poddać utylizacji przyjaznej dla środowiska naturalnego.



Urządzenia elektryczne i elektroniczne często zawierają materiały, które rozporządzone lub utylizowane niewłaściwie, mogą potencjalnie być niebezpieczne dla zdrowia ludzkiego i środowiska. Są jednak kluczowe dla prawidłowego funkcjonowania urządzenia. Urządzenia oznaczone tym symbolem nie mogą być usuwane z odpadami domowymi.

Zużyte urządzenia zawierają cenne surowce wtórne, które należy oddać do utylizacji. Baterie i akumulatory zawierają substancje, które nie mogą przetestować się do środowiska. Zużyte sprzęty, takie jak baterie lub akumulatory poddać utylizacji przyjaznej dla środowiska naturalnego.

Podłączanie do publicznej sieci wodociągowej

Podczas podłączania tego produktu do sieci wodociągowej należy przestrzegać wymogów normy EN 1717 i w razie ewentualnych pytań skontaktować się z działem sanitarnym.

Wskazówki bezpieczeństwa

Przed uruchomieniem pompy koniecznie przestrzegać dołączonych wskazówek dotyczących bezpieczeństwa!

Obsługa

Ustawienia

Za pomocą włącznika/wyłącznika można włączać nast. tryby pracy:



Pozycja przełącznika I/On
Tryb ciągły



Pozycja przełącznika 0/Off
Wyl.



Pozycja przełącznika Auto
Tryb automatyczny

Sposób działania

W trybie automatycznym pompy domowe i ogrodowe utrzymują automatycznie ciśnienie w układzie. Gdy ciśnienie spada poniżej ok. 0,13 MPa (1,3 bar), to włącza się pompa. Pompa działa tak długo, jak długo objętość przepływu wynosi > ok. 60 l/h. Po zakończeniu poboru wody, po krótkim czasie zwłoki pompa przechodzi do trybu Stand-by. System znajduje się teraz pod ciśnieniem. Przy poborze wody i będącym jego wynikiem spadku ciśnienia pompa uruchamia się ponownie.

Opis urządzenia

- 1 Przejściówka do pomp G1
- 2 Przyłącze G1 (33,3 mm) przewodu ssawnego (wejście)
- 3 Króciec wlewowy
- 4 Filtr wstępny i wbudowany zawór zwrotny
- 5 Pokrywa
- 6 Przejściówka 2-drożna do pomp G1
- 7 Przyłącze G1 (33,3 mm) przewodu tłocznej (wyjście)
- 8 Włącznik/wyłącznik
- 9 Schowek na przewód i przewód zasilający za wtyczką
- 10 Klips kablowy
- 11 Wskaźnik usterek
- A Usterka po stronie ssącej
- B Usterka po stronie tłocznej

Przygotowanie

Rysunek **A**

- Wkręcić przejściówkę do króćca przyłączeniowego pompy (wejście). Przykręcić ręką.
- Podłączyć hermetyczny wężyk do zasysania.

Wskazówka

W celu skrócenia ponownego zasysania, zastosować wężyk do zasysania z zabezpieczeniem przed cofaniem wody. Zapobiega on opróżnianiu wężyka do zasysania po jego użyciu (patrz akcesoria).

Nie montować zabezpieczenia przed cofaniem wody bezpośrednio przy pompie (po stronie ssawnej lub tłocznej).

Jeżeli ma być przetaczana woda zawierająca piasek, pilnie zaleca się używanie dodatkowego filtra wstępnego (patrz wyposażenie specjalne). Należy go zamontować po stronie ssącej pompy, między węzłem ssawnym a pompą.

Należy używać oryginalnych przewodów ssawnych, elementów filtra i przyłączy węzłowych firmy Kärcher. Używanie podzespołów innych producentów może prowadzić do niewłaściwego zasysania przetaczanej cieczy, szczególnie gdy używa się systemów złączy bagnetowych.

Przy instalacji domowej lub instalacji na stałe nie należy stosować szybkozłączy, lecz połączenia śrubowe.

Rysunek **B**

- Wkręcić przejściówkę do przyłącza ciśnieniowego pompy (wyjście). Przykręcić ręką.
- Podłączyć sprężone powietrze.

Rysunek **C**

Przejściówka 2-drożna umożliwia jednoczesną pracę z dwoma urządzeniami (np. pralką lub zraszaczem).

Można ją zamontować w taki sposób, by używać albo obydwu wyjść bocznych albo jednego wyjścia bocznego albo też jednego wyjścia górnego. W przypadku stosowania tylko jednego wyjścia wyjście, które nie jest potrzebne, można zamknąć dołączonym kołpakiem gwintowanym.

Rysunek **D**

- Odkręcić korek króćca wlewowego i wlać wody aż po krawędź.
- Nakręcić korek do oporu na króciec wlewowy.
- Otworzyć istniejące zawory odcinające w przewodzie ciśnieniowym.

Wskazówka

Już nieznaczne nieszczelności prowadzą do niewłaściwego działania.

Instalacja stała

W przypadku instalacji stałej pompę można przykręcić na odpowiedniej powierzchni.

Rysunek **E**

- Wyjąć i obrócić stopki gumowe po obu stronach obudowy.
- Ponownie założyć stopki gumowe w obudowie.
- Przykręcić na równej powierzchni za pomocą odpowiednich śrub.

Dodatkowo, zaleca się w przypadku instalacji stałej, zamontowanie po stronie tłocznej elastycznego elementu, np. elastycznego węża ciśnieniowo-wyrównawczego (patrz wyposażenie specjalne). Ma to następujące zalety:

- Większa elastyczność przy ustawianiu i montażu.
- Redukcja hałasu, gdyż zadne drgania nie są przenoszone na rury w domowej instalacji wodnej.
- W przypadku mniejszych nieszczelności pompa włącza się rzadziej.

Wskazówka

Aby ułatwić późniejsze opróżnianie i usuwanie ciśnienia z systemu, zaleca się montaż kurka spustowego między pompą a przewodem ciśnieniowym.

(nie objęte zakresem dostawy)

Zamknięcie zaworu podczas opróżniania pompy uniemożliwia odpływ wody z przewodu ciśnieniowego.

Przy licznych spadkach ciśnienia spowodowanych przez nieszczelności w instalacji domowej (pompa włącza się regularnie bez pobierania wody) należy wbudować zbiornik ciśnieniowo-wyrównawczy.

Praca urządzenia

- Włożyć wtyczkę sieciową do gniazdka.
- Włączyć urządzenie za pomocą włącznika/wyłącznika.
- Optymalny komfort przy pracy w trybie automatycznym.

Rysunek **G**

- W celu skrócenia czasu zasysania podnieść wąż ciśnieniowy na ok. 1 m.
- Odczekać, aż pompa zassie wodę i zacznie ją równomiernie tłoczyć.

Wskazówka

Włącznik/wyłącznik można wygodnie obsługiwać również nogą.

Wskazówka

W trybie automatycznym pompa wyłącza się przy natężeniu przepływu < 60 l/h.

⚠ **Uwaga**

Urządzenie rozpoznaje brak dopływu wody. Gdy przy uruchomieniu w trybie ręcznym nie następuje zassanie i przelätczanie wody w ciągu 4 min. wzgl. w trybie automatycznym w ciągu 3 minuty, to pompa się wyłącza. Na ekranie pojawia się dioda LED „Usterka po stronie ssawnej”.

Zakończenie pracy

- Wyłączyć urządzenie używając włącznika/wyłącznika.
- Wyciągnąć wtyczkę z gniazdka.

Czyszczenie i konserwacja

⚠ NIEBEZPIECZEŃSTWO

Przed przystąpieniem do konserwacji urządzenie wyłączyć i wyjąć wtyczkę z gniazdka sieciowego.

Konserwacja

W celu zmniejszenia ciśnienia należy otworzyć i ponownie zamknąć podłączone zawory odcinające. System pozbawiony jest ciśnienia.

- w przypadku tłoczenia wody z dodatkami, po każdym użyciu pompę należy przepłukać czystą wodą. Filtr wstępny należy regularnie kontrolować pod względem zabrudzenia. W przypadku widocznego zabrudzenia postępować w sposób następujący:

Rysunek **G**

- Odkręcić nakrętkę króćca wlewowego.
- Zdjąć cały filtr wstępny.
- Odłączyć zawór przeciwzrotny od filtra.
- Starannie wyczyścić filtr wstępny i zawór przeciwzrotny pod bieżącą wodą.
- W razie potrzeby wypłukać resztki zabrudzeń.
- Sprawdzić swobodę ruchu zaworu przeciwzrotnego.
- W razie utrudnionego ruchu lekko nasmarować uszczelki zaworu przeciwzrotnego smarem (6.288-143.0) dostępnym w serwisie firmy Kärcher. Nie stosować smarów ani olejów mineralnych.
- Ponownie połączyć ze sobą filtr wstępny i zawór przeciwzrotny.

Rysunek **H**

- Przy zakładaniu filtra wstępnego (z zaworem zrotnym) do króćca wlewowego zwrócić uwagę na **właściwą pozycję montażową** (wyłobienie). Filtr wstępny trzeba wkładać w prosty sposób i bez użycia siły.

⚠ **Uwaga**

Do uszczeliek używać tylko smaru pozbawionego oleju mineralnego.

Konserwacja

Urządzenie nie wymaga konserwacji.

Transport

⚠ **OSTROŻNIE**

W celu uniknięcia wypadków wzgl. zranień przy transporcie należy uwzględnić ciężar urządzenia (patrz dane techniczne).

Transport ręczny

- Podnieść urządzenie i nosić przy użyciu uchwyty nośnego.
- ⚠ **OSTROŻNIE**
Niebezpieczeństwo potknięcia się z powodu luźnego kabla!
- Nawinąć kabel na uchwyt kabla i zabezpieczyć klipsem kablowym.

Transport w pojeździe

- Zabezpieczyć urządzenie przed przesunięciem i przewróceniem się.

Przechowywanie

⚠ **OSTROŻNIE**

W celu uniknięcia wypadków lub zranień przy wyborze miejsca przechowywania urządzenia, należy uwzględnić jego ciężar (patrz dane techniczne).

Przechowywanie urządzenia

- Pozbawić urządzenie ciśnienia przez otwarcie poboru wody podłączonego po stronie tłocznej (np. przez otwarcie kurka wodnego).
 - Opróżnić węże.
 - Usunąć przewód ssawny i przewód tłoczny.
- Rysunek **G**
- Odkręcić nakrętkę króćca wlewowego.
 - Wyjąć filtr wstępny i wbudowany zawór zrotny i wyczyścić je pod wodą bieżącą.
 - Opróżnić pompę ponad króćcem wlewowym przez jej obrócenie.
 - Urządzenie należy przechowywać w miejscu zabezpieczonym przed mrozem.

Usuwanie usterek

⚠ **Uwaga**

Aby wykluczyć zagrożenia, naprawy i montaż części zamiennych mogą być przeprowadzane jedynie przez autoryzowany serwis.

Przed przystąpieniem do wszelkich prac przy urządzeniu należy odłączyć przewód sieciowy od zasilania.

Zakłócenie	Przyczyna	Usuwanie usterek
Pompa pracuje albo nie przetacza	Powietrze w pompie	patrz rozdział „Przygotowanie“ rys. A do D oraz rozdział „Eksplatacja“
	Zapchany przewód ssący	Wyłączyć pompę, wyjąć wtyczkę sieciową i oczyścić obszar zasysania.
	Zanieczyszczony filtr wstępny	Wyłączyć pompę, wyjąć wtyczkę sieciową, pompę wychłodzić, oczyścić obszar zasysania, uniemożliwić pracę na sucho. Wyjąć filtr wstępny i zawór zwrotny i oczyścić pod wodą bieżącą, ewent. wypłukać resztki zanieczyszczeń na dnie króćca wlewowego otwierając otwór spustowy. Ponowne uruchomienie przez ponowne włączenie pompy.
	Niewłaściwie lub nie w pełni przykręcony wężyk do zasysania lub przejściówka.	Przed montażem sprawdzić, czy założono uszczelki i czy są one ułożone poprawnie. Wężyk od zasysania lub przejściówkę przykręcić ręką.
Pompa się nie uruchamia albo w czasie pracy nagle się zatrzymuje	Przerwany dopływ prądu	Sprawdzić bezpieczniki i połączenia elektryczne
	Zanieczyszczony filtr wstępny	Wyjąć filtr wstępny i zawór zwrotny i oczyścić pod wodą bieżącą, ewent. wypłukać resztki zanieczyszczeń na dnie króćca wlewowego otwierając otwór spustowy.
	Urządzenie znajduje się w trybie automatycznym. Ciśnienie w układzie > 1,3 bar.	Pompa ponownie włącza się automatycznie, gdy ciśnienie w układzie spada poniżej 1,3 bar. W trybie automatycznym urządzenie nie włącza się również po wyłączeniu i ponownym włączeniu, gdy ciśnienie wewnętrzne wynosi powyżej 1,3 bar, tzn. gdy na pompę oddziaływuje słup wody wynoszący ponad 13 metrów.
Pompa się zatrzymuje, zapala się dioda LED „Usterka po stronie ssącej“.	Błąd po stronie ssącej, brak przepływu, nie wytwarza się ciśnienie	Wyłączyć pompę i wyjąć wtyczkę z gniazdka. Wyjąć filtr wstępny i zawór zwrotny i oczyścić pod wodą bieżącą, ewent. wypłukać resztki zanieczyszczeń na dnie króćca wlewowego otwierając otwór spustowy. Ponowne uruchomienie przez ponowne włączenie pompy.
		Sprawdzić przyłącza po stronie ssącej pod kątem nieszczelności. Ponowne uruchomienie przez ponowne włączenie pompy.
		Sprawdzić, czy w zbiorniku zasysania (np. w cysterne) istnieje wystarczająca ilość wody.
	Bardzo mała objętość przepływu -> zabezpieczenie przed pracą na sucho wyłączyło pompę.	Sprawdzić, czy w zbiorniku zasysania (np. w cysterne) istnieje wystarczająca ilość wody. Zbyt mały przepływ. Bardziej odkręcić kran.
	Usterka przy zasysaniu po stronie tłocznej (nieszczelność lub zamknięty kurek). Pompa nie kończy trybu ssania.	Odkręcić kran. Sprawdzić szczelność instalacji. Jeżeli nie można usunąć nieszczelności, wbudować zbiornik ciśnieniowy-równawczy.

Zakłócenie	Przyczyna	Usuwanie usterek
Tryb automatyczny: Pompa się zatrzymuje, zapala się dioda LED „Usterka po stronie tłocznej“.	Błąd po stronie ciśnienia, pompa włącza się i wyłącza często z powodu przecieków.	Sprawdzić stronę ciśnienia pod kątem przecieków i w razie potrzeby usunąć je (cieknący zawór wodny). Ponowne uruchomienie przez ponowne włączenie pompy. Sprawdzić szczelność instalacji. Jeżeli nie można usunąć nieszczelności, wbudować zbiornik ciśnieniowo-wyrównawczy.
	Usterka po stronie tłocznej. Ciśnienie po wyłączeniu pompy jest zbyt małe, urządzenie natychmiast się ponownie uruchamia i z tego powodu często się włącza i wyłącza.	Po stronie tłocznej brak wystarczającej elastycznej objętości. W przypadku zastosowania w ogrodzie zastosować wąż ogrodowy o długości minimalnej 5 m przy średnicy 3/4" wzgl. 15 m przy średnicy 1/2". W przypadku instalacji stałej po stronie tłocznej zamontować wąż ciśnieniowo-wyrównawczy lub zbiornik ciśnieniowo-wyrównawczy pomiędzy pompą a orurowaniem. Ponowne uruchomienie przez ponowne włączenie pompy.
Tryb ciągły: Pompa się zatrzymuje, zapala się dioda LED „Usterka po stronie tłocznej“.	Urządzenie działa przez co najmniej cztery minuty, choć wylot po stronie tłocznej (np. kurek wodny) jest zamknięty. Zabezpieczenie termiczne wyłącza urządzenie.	Wyciągnąć wtyczkę z gniazda zasilającego. Pozbawić urządzenie ciśnienia przez otwarcie poboru wody podłączonego po stronie tłocznej. Ponowne uruchomienie przez ponowne włączenie pompy.
Wydajność pompy spada lub jest zbyt niska	Zapchany przewód ssący	Wyłączyć pompę, wyjąć wtyczkę sieciową i oczyścić obszar zasysania.
	Zanieczyszczony filtr wstępny	Wyjąć filtr wstępny i zawór zwrotny i oczyścić pod wodą bieżącą, ewent. wyplukać resztki zanieczyszczeń na dnie króćca wlewowego otwierając otwór spustowy.
	Nieszczelność po stronie ssania	Kontrola strony wlotowej pod kątem nieszczelności.
	Wydajność pompy zależy od wysokości tłoczenia i podłączonego obwodu	Uwzględnić maks. wysokość tłoczenia, patrz Dane techniczne, ewent. wybrać inną średnicę lub długość węża
	Zmniejszony przekrój po stronie tłocznej, np. z powodu niewłaściwie otwartego zaworu/kurka.	W pełni otworzyć zawór/kurek.
	Wąż zagięty po stronie tłocznej.	Usunąć zagięcia węża.

W przypadku pytań lub usterek prosimy zwrócić się do najbliższego oddziału firmy Kärcher. Adres znajduje się na odwrocie.

Wskazówki dotyczące zastosowania

	Nawilżanie	Zasilanie domu	Nawilżanie & Zasilanie domu
BP 3 Home & Garden	500 m ² max.	8 osób max.	300 m ² + 4 osoby max.
BP 4 Home & Garden	800 m ² max.	10 osób max.	600 m ² + 4 osoby max.
BP 5 Home & Garden	1000 m ² max.	12 osób max.	800 m ² + 4 osoby max.
BP 7 Home & Garden	1200 m ² max.	12 osób max.	900 m ² + 4 osoby max.

Dane techniczne

		BP 3 Home & Garden	BP 4 Home & Garden	BP 5 Home & Garden	BP 7 Home & Garden
Napięcie	V	230 - 240	230 - 240	230 - 240	230 - 240
Częstotliwość	Hz	50	50	50	50
Moc $P_{znam.}$	W	800	950	1000	1200
Maks. wydajność	l/h	3300	3800	6000	6000
Maks. wysokość ssania	m	8	8	8	8
Maks. ciśnienie	MPa (bar)	0,40 (4,0)	0,45 (4,5)	0,48 (4,8)	0,60 (6,0)
Maks. wys. tłoczenia	m	40	45	48	60
Maks. ciśnienie włączające w trybie automatycznym	MPa (bar)	0,13 (1,3)			
Maks. wielk. ziarna przelatczanych cząstek brudu	mm	1	1	1	1
Typ pompy		Jet	Jet	Multistage 4-stopniowy	Multistage 5-stopniowy
Wartości określone zgodnie z EN ISO 20361					
Poziom ciśnienie akustycznego L_{pA}	dB(A)	61	63	61	61
Poziom mocy akustycznej L_{WA} gwarantowany	dB(A)	76	78	77	76
Ciężar (bez akcesoriów)	kg	10,3	10,6	12,5	13,0
LED, klasa 1 zgodnie z EN 60825-1					

Zmiany techniczne zastrzeżone!

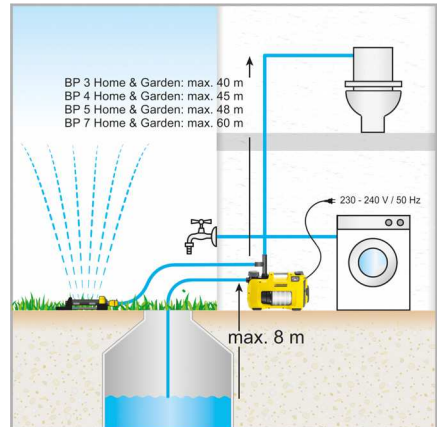
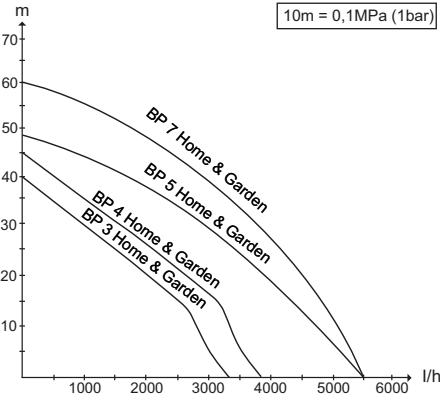

* W trybie automatycznym maks. 13 m

Możliwy przepływ jest tym większy:

- im mniejsza jest wysokość zasysania i tłoczenia.
- im większa średnica używanych węży.
- im krótsze węże, których się używa.
- im mniej straty ciśnienia powodują zamknięte akcesoria.

Deklaracja zgodności UE

Niniejszym oświadczamy, że określone poniżej urządzenie odpowiada pod względem koncepcji, konstrukcji oraz wprowadzonej przez nas do handlu wersji obowiązującym wymogom dyrektyw UE dotyczącym wymagań w zakresie bezpieczeństwa i zdrowia. Wszelkie nieuzgodnione z nami modyfikacje urządzenia powodują utratę ważności tego oświadczenia.

Produkt: Pompa
Typ: 1.645-xxx

Obowiązujące dyrektywy UE

2014/35/UE
2014/30/UE
2000/14/WE
2011/65/UE

Zastosowane normy zharmonizowane

EN 60335-1
EN 60335-2-41
EN 62233: 2008
EN 55014-1: 2006+A1: 2009+A2: 2011
EN 55014-2: 2015
EN 61000-3-2: 2014
EN 61000-3-3: 2013
EN 50581

Zastosowana metoda oceny zgodności

2000/14/WE: Załącznik V

Poziom mocy akustycznej dB(A)

BP2 G

Zmierzony: 69

Gwarantowany: 72

BP3 G, BP3 G Set +, BP3 H&G

Zmierzony: 73

Gwarantowany: 76

BP4 G

Zmierzony: 72

Gwarantowany: 75

BP4 H&G eco

Zmierzony: 75

Gwarantowany: 78

BP5 H&G

Zmierzony: 74

Gwarantowany: 77

BP7 H&G eco

Zmierzony: 73

Gwarantowany: 76

Z upoważnienia zarządu przedsiębiorstwa.



H. Jenner

Chief Executive Officer



S. Reiser

Head of Approbation

Pełnomocnik dokumentacji:

S. Reiser

Alfred Kärcher GmbH & Co. KG
Alfred-Kärcher-Str. 28 - 40
71364 Winnenden (Germany)
tel.: +49 7195 14-0
faks: +49 7195 14-2212

Winnenden, 2016/04/20



Enne seadme esmakordset kasutamist lugege see originaalkasutusjuhend ja juuresolevad ohutusnõuded läbi. Toimige vastavalt. Hoidke need mõlemad vihikud hilisemaks kasutamiseks või järgmisele omanikule alles.

Sisukord

Üldmärkusi	ET	1
Ohuastmed	ET	1
Keskonnakaitse	ET	1
Ühendamine avalikku joogiveevõrku	ET	2
Ohutusalsed märkused	ET	2
Käsitlemine	ET	2
Hooldus	ET	3
Transport	ET	3
Hoiustamine	ET	3
Abi häirete korral	ET	4
Märkusi kasutamise kohta	ET	5
Tehnilised andmed	ET	6
ELi vastavusdeklaratsioon	ET	7

Üldmärkusi

Stabiilse asendi eeldused

⚠ **ETTEVAATUS**

Enne igasugust tegevust seadmega või seadme juures tuleb tagada stabiilne asend, et vältida seadme ümberkukkumisega seotud õnnetusjuhtumeid või vigastusi. Seadme stabiilne asend on tagatud, kui seade asetatakse tasasele pinnale.

Garantii

Igas riigis kehtivad meie volitatud müügiesindaja antud garantiitingimused. Seadmel esinevad rikked kõrvaldame garantiiajal tasuta, kui põhjuseks on materjali- või valmistusviga. Garantiijuhtumi korral palume pöörduda müüja või lähima volitatud klienditeenistuse poole, esitades ostu tõendava dokumendi.

Sihipärane kasutamine

See seade töötati välja erakasutuseks ega ole ette häditud professionaalse kasutamise jaoks kaasnevaks koormuseks.

Tootja ei vastuta võimalike kahjude eest, mis on tingitud seadme mittesihipärasest kasutamisest või valest käitamisest.

Seade on mõeldud eeskätt kasutamiseks majas ja aias. Maja- & aiapumbad lülituvad veevajaduse tekkides automaatselt sisse ja välja. Seega sobivad need niihästi kasutamiseks aias, kui ka rakendusteks majapidamises. Neid saab suurepäraselt kasutada majapidamises pesumasinate või WC-pottide varustamiseks veega, nt kombineerituna tsisterniga. Sellele lisaks tagab nende pumpade püsiv tööõhik ka aia usaldusväärse niisutamise.

⚠ **ETTEVAATUS**

Kahjustusoh! Pump ei sobi olemasoleva veesurve tugevdamiseks.

Pumpamiseks lubatud vedelikud

- Tarbevesi
- Kaevuveesi
- Allikaveesi
- Vihmaveesi
- ujulaveesi (eeldusel, et lisaineid doseeritakse sihipäraselt)

⚠ **ETTEVAATUS**

- Selle seadmega pumbatud vesi ei ole joogivesi!

⚠ **HOIATUS**

Pumbata ei tohi sööbivaid, kergestiühtivaid või plahvatusohtlikke aineid (nt bensiini, petrooleumi, nitrolahusid), rasvu, õlisid, soolveti ja tualettruumide heitveti ning mudast vetti, mille voolavus on väiksem kui veel. Seade on varustatud kuivkäigukaitsega ega sobi katkematuks tööks (nt tõsteseade, purskkaevu pump).

Pumbatud vedeliku temperatuur ei tohi olla kõrgem kui 35°C

Ohuastmed

⚠ **OHT**

Vahetult ähvardava ohu puhul, mis toob kaasa raskeid kehavigastusi või surma.

⚠ **HOIATUS**

Võimaliku ohtliku olukorra puhul, mis võib põhjustada raskeid kehavigastusi või surma.

⚠ **ETTEVAATUS**

Viide võimalikule ohtlikule olukorrale, mis võib põhjustada kergeid vigastusi.

TÄHELEPANU

Viide võimalikule ohtlikule olukorrale, mis võib põhjustada materiaalselt kahju.

Keskonnakaitse

Märkusi koostisainete kohta (REACH)

Aktuaalse info koostisainete kohta leiate aadressilt:

www.kaercher.com/REACH



Pakendmaterjalid on taaskasutatavad. Pakendid palume realiseerida vastavalt keskkonnanõuetele.



Elektrilistes ja elektroonilistes seadmetes sisaldub tihti komponente, mis võivad valesti ümber käies või vale jäätmekäitluse korral olla ohuks inimeste tervisele ja keskkonnale. Neid komponente on aga seadme nõuetekohaseks tööks hädasti vaja. Selle sümboliga tähistatud seadmeid ei tohi panna olmeprügi hulka.

Vanad seadmed sisaldavad taaskasutatavaid materjale, mis tuleks suunata taaskasutusse. Patareid ja akud sisaldavad aineid, mis ei tohi sattuda keskkonda. Palun kõrvaldage vanad seadmed ning patareid või akud keskkonnasõbralikult.

Ühendamine avalikku joogiveevõrku

Järgige antud toote joogiveevõrku ühendamisel EN 1717 nõudeid ja pöörduge võimalike küsimuste korral oma sanitaaretevõtte poole.

Ohutuselased märkused

Enne pumba kasutuselevõttu tuleb kindlasti järgida lisatud ohutusnõudeid!

Käsitsemine

Seadistused

SISSE/VÄLJA lülitist saab lülitada järgmisi tööolekuid:



Lüliti asend I/On
Püsirežiim



Lüliti asend 0/Off
Väljas



Lüliti asend AUTO
Automaatrežiim

Märkusi toimeviisi kohta

Automaatrežiimis hoiavad need maja- & aiapumbad automaatselt süsteemirõhku ülal. Kui rõhk langeb alla 0,13 MPa (1,3 bar), käivitub pump. Pump töötab, kuni läbivool

> on ca. 60 l/h. Kui veevõtmine lõppeb, lülitub pump pärast lühikest järelejooksu ooterežiimile. Süsteem on nüüd rõhu all. Kui vett välja lastakse ning selle tagajärjel tekiva rõhu languse korral käivitub pump uuesti.

Seadme osad

- 1 Ühenduse adapter pumpadele G1
- 2 Liitmik G1 (33,3 mm) imijuhe (sissevõtt)
- 3 Täitetuts
- 4 Eelfilter ja integreeritud tagasiöögiklapp
- 5 Kaas
- 6 2-käiguline ühenduse adapter pumpadele G1
- 7 Liitmik G1 (33,3 mm) survejuhe (väljavool)
- 8 SISSE/VÄLJA lüliti
- 9 Kaabli hoiukoht ja pistikuga toitekaabel
- 10 Kaabliklamber
- 11 Veanaät
- A Viga imipoolel
- B Viga rõhupoolel

Ettevalmistus

Joonis A

→ Kruvige ühendusadapter pumba imiliitmikku (sissevõtt).

Keerake käega kinni.

→ Ühendage vaakumkindel imivoolik.

Märkus

Et lühendada taassissevõtuaega, kasutage tagasivoolustopiga imivoolikut. See hoiab ära imivooliku tühjenemise pärast kasutamist (vt tarvikud).

Ärge paigaldage tagasivoolustopperit vahetult pumbale (sissevõtu või rõhu poolele).

Kui pumbatakse liivast vett, soovime tungivalt kasutada täiendavat eelfiltrit (vt lisavarustust). Palume paigaldada see pumba sissevõtupoolle, imivooliku ja pumba vahele.

Palun kasutage firma Kärcher originaal-imivoolikuid, filtrikomponente ja voolikuliitmikke. Kui kasutatakse teiste tootjate komponente, võib esineda häireid pumbatava vedeliku sissevõtmisel, eriti bajonett-ühendus-süsteeme kasutades.

Majja paigaldamisel või püsipaigalduse korral ärge kasutage kiirmuhve, vaid keermetega ühendusi.

Joonis B

→ Kruvige ühendusadapter pumba surveliitmikku (väljavool).

Keerake käega kinni.

→ Ühendage survevoolik.

Joonis C

2-käiguline adapter võimaldab käitada samaaegselt kahte seadet (nt pesumasinat või vihmutilt). Paigaldamine on võimalik kas sellisel, et kasutatakse mõlemat väljundit küljelt või ühte väljundit küljelt ja ühte ülevalt. Kui kasutatakse ainult ühte väljundit, võib mittevajaliku väljundi sulgeda juuresoleva korgiga.

Joonis D

→ Kruvige täitetutsilt kaas ja valage servani sisse vett.

→ Kruvige kaas käega lõpuni täitetutsile.

→ Avage rõhutoru olemasolevad lukustusventiilid.

Märkus

Isegi väikesed lekkes põhjustavad talitlushäireid.

Püsipaigaldus

Püsipaigalduse korral võib pumba kruvida sobivale pinnale.

Joonis E

→ Tõmmake seadme korpuse mõlemal küljel olevad kummist jalad välja ja keerake.

→ Torgake kummist jalad uuesti korpusesse.

→ Keerake sobivate kruvidega tasasele pinnale kinni.

Lisaks soovime püsipaigalduse korral monteerida rõhupoolle painduv komponent, nt painduv rõhu kompensatsioonivoolik (vt lisavarustus). Sellel on järgmised eelised:

■ Suurem paindlikkus kohalepanekul ja paigaldamisel.

■ Vähem müra, kuna võnked ei kandu üle maja veevärgi torudele.

■ Väikeste lekete korral lülitub pump harvemini.

Märkus

Et muuta lihtsamaks süsteemi hilisem tühjendamine ja survetustamine, soovime paigaldada pumba ja survevooliku vahele lukustuskraani.

(ei sisaldu tarnekomplektis)

Pumba tühjendamisel saab kraani sulgedes ära hoida, et vesi survevoolikust välja voolab.

Paigaldage leketest tingitud sagenenud rõhulanguste puhul majasüsteemis (pump lülitub ilma vee võtmiseta regulaarselt sisse) rõhu tasakaalustusmahuti.

Käitamine

→ Torgake võrgupistik seinakontakti.

→ Lülitage seade SISSE/VÄLJA lülitist sisse.

→ Optimaalne mugavus käitamisel automaatrežiimis.

Joonis F

→ Sissevõtuaja lühendamiseks tõstke survevoolik u. 1m üles.

→ oodake, kuni pump vedelikku sisse võtab ja ühtlaselt edasi toimetab

Märkus

SISSE/VÄLJA lüliti saab mugavalt vajutada jalaga.

Märkus

Automaatrežiimis lülitub pump läbivoolukogusel < 60 l/h välja.

⚠ **NB!**

Seade tuvastab puuduva vee pealevoolu. Kui käsirežiimis kasutuselevõtul ei võeta 4 minuti jooksul vett sisse ja ei pumbata või automaatrežiimis 3 minuti jooksul, lülitub pump välja. Ekraanile põleb LED „Imipoolle viga“.

Töö lõpetamine

- Lülitage seade SISSE/VÄLJA lülitist välja.
- Tõmmake võrgupistik seinakontaktist välja.

Hooldus

⚠ **OHT**

Lülitage enne kõiki hooldustöid seade välja ja tõmmake võrgupistik välja.

Hooldus

Avage ja sulgege uuesti rõhuallandi ühendatud lukustusventiilid. Süsteemis ei ole rõhku.

- lisanditega vee töötlemisel tuleb pump pärast iga kasutamist puhta veega läbi pesta.

Kontrollige eelfiltrit regulaarselt mustuse osas. Nähtava määrdumise korral toimige järgmiselt:

Joonis **G**

- Krivige maha täitetutsi kaas.
- Eemaldage eelfilter täielikult.
- Eemaldage tagasilöögiklapp eelfiltrist.
- Puhastage eelfiltrit ja tagasilöögiklappi hoolikalt voolava vee all.
- Vajaduse korral loputage mustusjäägid pumbast välja.
- Kontrollige tagasilöögiklapi tõrgeteta töötamist.
- Kui töös esineb tõrkeid, määrige tagasilöögiklapi tihendeid olemasolevate Kärcheri määrerega (6.288-143.0).
- Ärge kasutage mineraalseid rasvu või õlisid.
- Ühendust filter ja tagasilöögiklapp omavahel uuesti.

Joonis **H**

- Eelfiltri (tagasilöögiklapiga) paigaldamisel täitetutsi tuleb jälgida **õiget paigaldusasendit** (taane). Eelfiltrit peab olema võimalik paigaldada lihtsalt ja ilma jõudu rakendamata.

⚠ **NB!**

Kasutage tihenditele ainult määrat, mis ei sisalda mineraalõli.

Hooldus

Seade on hooldusvaba.

Transport

⚠ **ETTEVAATUS**

Et vältida transportimisel õnnetusjuhtumeid või vigastusi, tuleb jälgida seadme kaalu (vt tehnilised andmed).

Käsitsi transportimine

- Tõstke seade kandesangast üles ja kandke.

⚠ **ETTEVAATUS**

Komistamisohu lahtisele kaabli!

- Kerige kaabel kaablihooidikule ja kinnitage kaabliklambriga.

Transportimine sõidukites

- Kinnitage seade libisemise ja ümbermineku vastu.

Hoistamine

⚠ **ETTEVAATUS**

Et vältida transportimisel õnnetusjuhtumeid või vigastusi, tuleb ladustamiskoha valikul jälgida seadme kaalu (vt tehnilised andmed).

Seadme ladustamine

- Avage rõhupoolale ühendatud vee väljavõtt (nt veekraani avades) ja muutke seade rõhuvabaks.
- Tühjendage voolikud.

- Eemaldage imivoolik ja survevoolik.

Joonis **G**

- Krivige maha täitetutsi kaas.
- Eemaldage eelfilter ja integreeritud tagasilöögiklapp ning puhastage voolava vee all.
- Keerake pump ümber ja tühjendage täitetutsi kaudu.
- Hoidke seadet kohas, kus pole jäätumisohtu.

Abi häirete korral

⚠ NB!

Et vältida ohtlikke olukordi, tohib remonttöid ja varuosade paigaldamist teostada ainult volitatud klienditeenindus. Enne kõiki töid seadme juures tuleb seade välja lülitada ja pistik seinakontaktist välja tõmmata.

Rike	Põhjus	Kõrvaldamine
Pump töötab, aga ei pumpa	Pumbas on õhku	vt ptk „Ettevalmistus“ joonis A kuni D ning ptk „Käitamise“
	Sissevõtuvoolik ummistunud	Lülitage pump välja, tõmmake toitepistik välja ja puhastage sissevõtuala.
	Eelfilter must	Lülitage pump välja, tõmmake toitepistik välja, laske pumbal jahtuda, puhastage imiala, vältige kuivalt töötamist Eemaldage eelfilter ja tagasilöögiklapp ning puhastage voolava vee all, vajadusel uhtuge täiteava kaudu välja täitetutsi põhjas olevad mustusejäägid. Uus käivitamine: lülitage pump uuesti sisse.
	Sissevõtuvoolik või ühendusadapter ei ole õigesti või lõpuni sisse keeratud.	Enne kokkupanekut kontrollige, kas on paigaldatud tihendid ning kas need on õiges asendis. Keerake sissevõtuvoolik ja ühendusadapter käega kinni.
Pump ei käivitu või jääb töö käigus ootamatult seisma	Vooluvarustus katkenud	Kontrollige kaitsmeid ja elektriühendusi
	Eelfilter must	Eemaldage eelfilter ja tagasilöögiklapp ning puhastage voolava vee all, vajadusel uhtuge täiteava kaudu välja täitetutsi põhjas olevad mustusejäägid.
	Seade töötab automaatrežiimis. Rõhk süsteemis > 1,3 bar.	Pump lülitub automaatselt uuesti sisse, kui rõhk süsteemis langeb alla 1,3 bar. Automaatrežiimis ei käivitu seade ka pärast välja- ja uuesti sisselülitamist, kui sisemine rõhk on rohkem kui 1,3 bari või kui pumbale toimib veesammas rohkem kui 13 m.
Pump seiskub, süttib LED „Viga imipoolel“.	Imipoole viga, puudub läbivool, rõhku ei looda	Lülitage pump välja ja tõmmake võrgupistik välja. Eemaldage eelfilter ja tagasilöögiklapp ning puhastage voolava vee all, vajadusel uhtuge täiteava kaudu välja täitetutsi põhjas olevad mustusejäägid. Uus käivitamine: lülitage pump uuesti sisse.
		Kontrollige imipooli liitmikke lekete osas. Uus käivitamine: lülitage pump uuesti sisse.
		Kontrollige, kas sissevõtumahutis (nt tsisternis) on piisavalt vett.
	Väga väike läbivool -> kuivkäigukaitse lülitab pumba välja.	Kontrollige, kas sissevõtumahutis (nt tsisternis) on piisavalt vett. Liiga väike läbivool. Avage veekraan rohkem.
Rõhupooli viga (leke või suletud veekraan) sissevõtul. Pump ei välju sissevõturežiimist.	Avage veekraan. Kontrollige süsteemi lekete osas. Kui leket ei saa kõrvaldada, paigaldage rõhu kompensatsioonipaak.	
Automaatrežiim: Pump seiskub, süttib LED „Viga rõhupoolel“.	Rõhupooli viga, pump lülitab lekete tõttu tihti sisse ja välja.	Kontrollige rõhupooli lekete osas ja kõrvaldage need (tiikuv kraan). Uus käivitamine: lülitage pump uuesti sisse. Kontrollige süsteemi lekete osas. Kui leket ei saa kõrvaldada, paigaldage rõhu kompensatsioonipaak.
	Viga rõhupoolel Pärast pumba väljalülitamist on rõhk liiga madal, seade käivitub kohe uuesti ja lülitub seetõttu sageli sisse-välja.	Rõhupoolel puudub küllaldane elastne maht. Kasutage aias aiavoolikut minimaalse pikkusega 5 m 3/4" läbimõõdu juures või 15 m 1/2" läbimõõdu juures. Püsipaigalduse korral paigutage rõhupoolele pumba ja torustiku vahele rõhu kompensatsioonivoolik või rõhu kompensatsioonipaak. Uus käivitamine: lülitage pump uuesti sisse.

Rike	Põhjus	Kõrvaldamine
Püsirežiim: Pump seiskub, süttib LED „Viga rõhupoolel“.	Seade töötab min. neli minutit, kuigi rõhupoolne väljund (nt veekraan) on suletud. Ülekuumenemiskaitse lülitab seadme välja.	Tõmmake toitejuhe pistikupesast välja. Avage rõhupoolle ühendatud vee väljavõtt ja muutke seade rõhuvabaks. Uus käivitamine: lülitage pump uuesti sisse.
Võimsus kahaneb või on liiga väike	Sissevõtuvoolik ummistunud	Lülitage pump välja, tõmmake toitepistik välja ja puhastage sissevõtuuala.
	Eelfilter must	Eemaldage eelfilter ja tagasilöögiklapp ning puhastage voolava vee all, vajadusel uhtuge täiteava kaudu välja täitetutsi põhjas olevad mustusejäägid.
	Leke imipoolel	Kontrollige kogu imipoolt tiheduse osas.
	Pumba pumpamisvõimsus sõltub vedeliku kõrgusest ja ühendatud lisaseadmetest	Ärge ületage maks. pumpamiskõrgust, vt tehnilistest andmetest, vajadusel valige teistsugune vooliku läbimõõt või erinev vooliku pikkus
	Rõhupoolle ristõige ahenenud, nt mittetäielikult avatud ventiili/kraani tõttu.	Avage ventiil/kuulkraan täielikult.
Survepoolle on voolik murdunud.	Eemaldage voolikust murdunud kohad.	

Küsimuste ja rikete korral aitab teid Kärcheri filiaal. Aadressi vt tagaküljelt.

Märkusi kasutamise kohta

	Niisutamine	Majapidamise varustamine	Niisutamine & Majapidamise varustamine
BP 3 Home & Garden	500 m ² max.	8 isikut max.	300 m ² + 4 isikut max.
BP 4 Home & Garden	800 m ² max.	10 isikut max.	600 m ² + 4 isikut max.
BP 5 Home & Garden	1000 m ² max.	12 isikut max.	800 m ² + 4 isikut max.
BP 7 Home & Garden	1200 m ² max.	12 isikut max.	900 m ² + 4 isikut max.

Tehnilised andmed

		BP 3 Home & Garden	BP 4 Home & Garden	BP 5 Home & Garden	BP 7 Home & Garden
Pinge	V	230 - 240	230 - 240	230 - 240	230 - 240
Sagedus	Hz	50	50	50	50
Võimsus P_{nimi}	W	800	950	1000	1200
Maks. pumpamiskogus	l/h	3300	3800	6000	6000
Maks. imikõrgus	m	8	8	8	8
Maks. rõhk	MPa (bar)	0,40 (4,0)	0,45 (4,5)	0,48 (4,8)	0,60 (6,0)
Maks. pumpamiskõrgus	m	40	45	48	60
Max. uuesti sisselülitamisrõhk automaatrežiimis	MPa (bar)	0,13 (1,3)			
Pumbatavate mustusosakeste maks. suurus	mm	1	1	1	1
Pumba tüüp		Jet	Jet	Mitmeastmeline 4-astmeline	Mitmeastmeline 5-astmeline
Tuvastatud väärtused vastavalt standardile EN ISO 20361					
Helirõhu tase L_{pA}	dB(A)	61	63	61	61
Helivõimsuse tase L_{WA} , garanteeritud	dB(A)	76	78	77	76
Kaal (ilma tarvikuteta)	kg	10,3	10,6	12,5	13,0
LED klass 1 vastavalt standardile EN 60825-1					

Tehniliste muudatuste õigused reserveeritud!

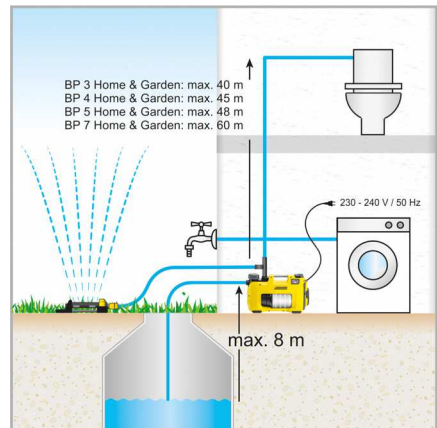
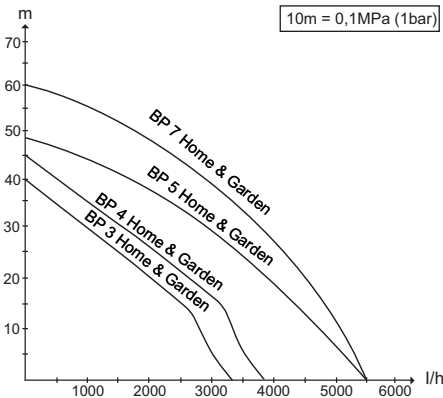

* Automaatrežiimis max. 13m

- Võimalik pumbatav vedelikuhulk on seda suurem,
- mida väiksem on sissevõtu ja tõstekõrgus,
 - mida suurem on kasutatud voolikute läbimõõt.
 - mida lühemad on kasutatud voolikud,
 - mida vähem rõhulangust põhjustavad ühendatud tarvikud.

ELi vastavusdeklaratsioon

Käesolevaga kinnitame, et allpool kirjeldatud seade vastab meie poolt turule toodud mudelina oma kontseptsioonilt ja konstruktsioonilt EL direktiivide asjakohastele põhilistele ohutus- ja tervisekaitseõetele. Meiega kooskõlastamata muudatuste tegemise korral seadme juures kaotab käesolev deklaratsioon kehtivuse.

Toode: Pump
Tüüp: 1.645-xxx

Asjakohased EL direktiivid:

2014/35/EL
2014/30/EL
2000/14/EÜ
2011/65/EL

Kohaldatud ühtlustatud standardid:

EN 60335–1
EN 60335–2–41
EN 62233: 2008
EN 55014–1: 2006+A1: 2009+A2: 2011
EN 55014–2: 2015
EN 61000–3–2: 2014
EN 61000–3–3: 2013
EN 50581

Järgitud vastavushindamise protseduur:

2000/14/EÜ: Lisa V

Helivõimsuse tase dB(A)

BP2 G

Mõõdetud: 69

Garanteeritud: 72

BP3 G, BP3 G Set +, BP3 H&G

Mõõdetud: 73

Garanteeritud: 76

BP4 G

Mõõdetud: 72

Garanteeritud: 75

BP4 H&G eco

Mõõdetud: 75

Garanteeritud: 78

BP5 H&G

Mõõdetud: 74

Garanteeritud: 77

BP7 H&G eco

Mõõdetud: 73

Garanteeritud: 76

Allakirjutanud toimivad juhatuse korraldusel ja volitusel.



H. Jenner

Chief Executive Officer



S. Reiser

Head of Approbation

dokumentatsiooni eest vastutav isik:
S. Reiser

Alfred Kärcher GmbH & Co. KG
Alfred-Kärcher-Str. 28 - 40
71364 Winnenden (Germany)
Tel: +49 7195 14-0
Faks: +49 7195 14-2212

Winnenden, 2016/04/20



Pirms uzsākt aparāta lietošanu, izlasiet šo oriģinālo lietošanas instrukciju un pievienotos drošības norādījumus. Rīkojieties saskaņā ar tiem. Saglabājiet abus izdevumus vēlākai izmantošanai vai nodošanai nākošajam īpašniekam.

Satura rādītājs

Vispārējās piezīmes	LV	1
Riska pakāpes	LV	1
Vides aizsardzība	LV	1
Pieslēgums komunālajam ūdensvadā tīklam	LV	2
Drošības norādījumi	LV	2
Apkalpošana	LV	2
Kopšana, tehniskā apkope	LV	3
Transportēšana	LV	3
Glabāšana	LV	3
Palīdzība darbības traucējumu gadījumā	LV	4
Lietošanas norādījumi	LV	5
Tehniskie dati	LV	6
ES Atbilstības deklarācija	LV	7

Vispārējās piezīmes

Stabilitātes priekšnoteikumi

⚠ **UZMANĪBU**

Pirms jebkuriem darbiem ar ierīci, nodrošiniet stabilu novietojumu, lai novērstu negadījumus un bojājumus, ko rada ierīces apgāšanās.

Aparāta stabilitāte ir nodrošināta, ja to novieto uz līdzenas virsmas.

Garantijas nosacījumi

Katrā valstī ir spēkā mūsu uzņēmuma atbildīgās sabiedrības izdotie garantijas nosacījumi. Garantijas termiņa ietvaros iespējamos Jūsu iekārtas darbības traucējumus mēs novērsīsim bez maksas, ja to cēlonis ir materiāla vai ražošanas defekts. Garantijas remonta nepieciešamības gadījumā ar pirkumu apliecināšu dokumentu griezieties pie tirgotāja vai tuvākajā pilnvarotajā klientu apkalpošanas dienestā.

Noteikumiem atbilstoša lietošana

Šis aparāts tika izstrādāts privātai lietošanai un nav paredzēts profesionālās lietošanas prasībām.

Ražotājs neatbild par iespējamiem bojājumiem, kas radušies netabilstošas izmantošanas vai nepareizas lietošanas rezultātā.

Aparāts galvenokārt paredzēts lietošanai mājāsaimniecībā un dārzā.

Mājas & dārza sūkņi ūdens pieprasījuma gadījumā automātiski ieslēdzas un izslēdzas. Tādējādi tie ir piemēroti gan izmantošanai dārzā, gan mājās. Tie, piemēram, kombinācijā ar cisternu ir ideāli piemēroti veļas mazgājamo mašīnu vai tualetes poda skalotāju apgādei ar ūdeni. Bez tam sūkņu nemainīgais darba spiediens ir atbilstošs drošai dārzu laistīšanai.

⚠ **UZMANĪBU**

Bojājumu risks! Sūkņis nav paredzēts ūdensvadā pastāvošā spiediena paaugstināšanai.

Pieļaujamie sūkņojamie šķidrumi

- Saimniecības ūdens
- Akas ūdens
- Avota ūdens
- Lietus ūdens
- Baseina ūdens (noteikts pievienoto ķīmisko vielu devu daudzums)

⚠ **UZMANĪBU**

■ *Ūdens, kas ticis sūknēts ar šo ierīci, nav izmantojams kā dzeramais ūdens!*

⚠ **BRĪDINĀJUMS**

Nedrīkst strādāt ar kodiģām, viegli uzliesmojošām vai eksplozivām vielām (piem., benzīns, petroleja, nitrošķīdinātājiem), taukiem, eļļām, sālsūdeni un tualetes iekārtu notekūdeņiem, un duļķainu ūdeni, kuram ir mazāka plūstamība kā ūdenim.

Aparāts ir aprīkots ar tūkstgaitas aizsardzību un nav piemērots nepārtrauktai darbībai (piem., kā cēlējsūkņis, strūklakas sūkņis).

Apstrādājamo šķidrumu temperatūra nedrīkst pārsniegt 35°C.

Riska pakāpes

⚠ **BĪSTAMI**

Norāda uz tiešām draudošām briesmām, kuras rada smagus ķermeņa ievainojumus vai izraisa nāvi.

⚠ **BRĪDINĀJUMS**

Norāda uz iespējami bīstamu situāciju, kura var radīt smagus ķermeņa ievainojumus vai izraisīt nāvi.

⚠ **UZMANĪBU**

Norāda uz iespējami bīstamu situāciju, kura var radīt vieglus ievainojumus.

IEVĒRĪBAI

Norāde par iespējami bīstamu situāciju, kura var radīt materiālos zaudējumus.

Vides aizsardzība

Informācija par sastāvdaļām (REACH)

Aktuālo informāciju par sastāvdaļām atradīsiet:

www.kaercher.com/REACH

 Iepakojuma materiālus ir iespējams pārstrādāt atkārtoti. Utilizējiet iepakojumus videi draudzīgā veidā.

 Elektriskās un elektroniskās ierīces bieži vien satur sastāvdaļas, kuras, to nepareizas izmantošanas vai neatbilstošas utilizācijas gadījumā, var radīt potenciālu apdraudējumu cilvēku veselībai un videi. Tomēr šīs sastāvdaļas ir nepieciešamas ierīces pareizai darbībai. Ierīces, kas apzīmētas ar šo simbolu, nedrīkst izmest kopā ar sadzīves atkritumiem.

Nolietotās ierīces satur noderīgus materiālus, kurus iespējams pārstrādāt un izmantot atkārtoti. Baterijas un akumulatori satur vielas, kuras nedrīkst nokļūt apkārtējā vidē. Nolietotās ierīces, kā arī baterijas un akumulatorus utilizējiet videi nekaitīgā veidā.

Pieslēgums komunālajam ūdensvada tīklam

Pieslēdzot šo produktu dzeramā ūdensvada tīklam, lūdzu, ievērojiet EN 1717 prasības un jautājumu gadījumā vērsieties pie sava santehnikas specializētā uzņēmuma.

Drošības norādījumi

Pirms sūkņa ekspluatācijas uzsākšanas ievērojiet drošības norādījumus!

Apkalpošana

Iestatījumi

Ar ieslēgšanas/izslēgšanas slēdzi var ieslēgt šādus darba stāvokļus:



Slēdža stāvoklis I/On
Pastāvīgais darba režīms



Slēdža stāvoklis 0/OFF
Izslēgts



Slēdža stāvoklis Auto
Automātiskais režīms

Darbības veids

Automātiskajā režīmā mājas & dārza sūkņi spiedienu sistēmā uztur automātiski. Ja spiediens samazinās zem 0,13 MPa (1,3 bar), sāk darboties sūknis. Sūknis darbojas tik ilgi, kamēr caurplūde ir > apm. 60 l/h. Kad ūdens ņemšana tiek pārtraukta, sūknis pēc īsa pēcdarbības laika pāriet gaidīšanas režīmā. Tagad sistēma atrodas zem spiediena. Ja tiek ņemts ūdens un tā rezultātā samazinās spiediens, sūknis atkal sāk darboties.

Aparāta apraksts

- 1 Sūkņa G1 pieslēguma adapters
- 2 Pieslēgums G1 (33,3 mm) sūkšanas vadam (ieeja)
- 3 Uzpildīšanas uzgalis
- 4 Priekšfiltrs un integrēts pretvārsts
- 5 Vāks
- 6 Sūkņa G1 divvirzienu pieslēguma adapters
- 7 Pieslēgums G1 (33,3 mm) spiedvadam (izeja)
- 8 Ieslēgšanas/izslēgšanas slēdzis
- 9 Nodatlījums kabeļa uzglabāšanai un tīkla kabelis ar kontaktdakšu
- 10 Kabeļa skava
- 11 Kļūdu indikācija
- A Kļūda sūkšanas pusē
- B Kļūda spiediena pusē

Sagatavošana

Attēls **A**

→ Ieskrūvējiet pieslēguma adapteru sūkņa sūkšanas pieslēgumā (ieeja).
Pievelciet ar roku.

→ Pievienojiet vakuumdrošo sūkšanas šļūteni.

Norāde

Lai saīsinātu uzsūkšanas laiku, izmantojiet sūkšanas šļūteni ar pretvārstu. Tas novērš sūkšanas šļūtenes iztukšošanu pēc lietošanas (skatīt piederumus).

Neinstalējiet atpakaļplūsmas vārstu tieši pie sūkņa (sūkšanas vai spiediena pusē).

Ja paredzēts sūknēt smilšainu ūdeni, mēs noteikti iesakām izmantot papildu priekšfiltru (skatīt papildpiederumus). Iemontējiet to sūkņa sūkšanas pusē starp sūkšanas šļūteni un sūkni.

Lūdzu, izmantojiet oriģinālos Kärcher sūkšanas vadus, filtra komponentus un šļūteņu pieslēgumus. Izmantojot citu ražotāju detaļas, šķidruma iesūkšanas procesā var rasties darbības traucējumi, jo īpaši tad, ja izmanto bājonetes tipa savienojuma sistēmas.

Instalējiet mājā vai stacionāri, izmantojiet nevis ātros savienojumus, bet gan skrūvētos savienojumus.

Attēls **B**

→ Ieskrūvējiet pieslēguma adapteru sūkņa spiediena pieslēgumā (izeja).
Pievelciet ar roku.

→ Pieslēdziet spiedvadu.

Attēls **C**

Divvirzienu adapters dod iespēju vienlaikus izmantot divus aparātus (piem., veļas mazgājamo mašīnu vai smidzinātāju). To var uzstādīt tā, lai abas izejas atrastos sānos vai viena izeja atrastos sānos, bet otra - augšā. Ja tiek izmantota tikai viena izeja, lieko izeju var noslēgt ar pievienoto vāciņu.

Attēls **D**

→ Noskrūvējiet uzpildīšanas uzgaļa vāciņu un piepildiet līdz malai pilnu ar ūdeni.

→ Ieskrūvējiet vāciņu ar roku līdz galam uzpildīšanas uzgali.

→ Atveriet spiedvadā esošos slēgvārstus.

Norāde

Pat vismazākā noplūde rada darbības traucējumus.

Stacionārā instalācija

Stacionārās instalācijas gadījumā sūkni var pieskrūvēt uz piemērotas virsmas.

Attēls **E**

→ Izvelciet un pagrieziet gumijas kājas korpusa abās pusēs.

→ Ievietojiet gumijas kājas atpakaļ korpusā.

→ Pieskrūvējiet pie līdzenas virsmas, izmantojot piemērotas skrūves.

Stacionārās instalācijas gadījumā papildus spiediena pusē ieteicams piemontēt elastīgu komponentu, kā, piem., elastīgu spiediena izlīdzināšanas šļūteni (skatīt papildpiederumus). Tam ir šādas priekšrocības:

- Lielāka elastība, veicot uzstādīšanu un montāžu.
- Trokšņu samazinājums, jo uz ēkas ūdensapgādes sistēmas cauruļvadiem netiek pārnestas svārstības.
- Mazāku noplūžu gadījumā sūknis izslēdzas retāk.

Norāde

Lai vienkāršotu vēlāku sistēmas iztukšošanu un spiediena samazināšanu, mēs starp sūkni un spiedvadu iesakām uzmontēt slēgvārstu.

(nav iekļauts piegādes komplektā)

Sūkņa iztukšošanas laikā, aizverot slēgvārstu, var novērst ūdens iztecēšanu no spiedvada.

Ēkas sistēmas palielināta spiediena krituma gadījumā, kuru radījis noplūde (sūknis regulāri ieslēdzas nenoņemot ūdeni), uzstādīt spiediena izlīdzināšanas tvertni.

Ierīces ekspluatācija

- Iespraudiet kontaktdakšu kontaktligzdā.
- Ieslēgt ierīci ar slēdža IESL./IZSL. palīdzību.
- Optimāls komforts strādājot automātiskajā režīmā.

Attēls **13**

- Lai samazinātu sūkšanas laiku, paceliet spiediena šļūteni apm. 1m augstāk.
- Gaidiet, līdz sūknis sāk sūknēt un sūknēšana ir vienmērīga.

Norāde

Ieslēgšanas/izslēgšanas slēdzi ērti var nospiegt arī ar kāju.

Norāde

Automātiskajā režīmā sūknis izslēdzas, sasniedzot caurplūdes apjomu < 60 l/h.

⚠ Uzmanību

Aparāts atpazīst nepietiekamu ūdens padevi. Ja sākot ekspluatāciju, manuālajā režīmā ūdens netiek iesūknēts un sūknēts 4 minūšu laikā vai automātiskajā režīmā - 3 minūtes laikā, sūknis izslēdzas. Displejā deg gaismas diode "Kļūda sūkšanas pusē".

Darba beigšana

- Izslēgt ierīci ar iesl./izsl. slēdzi.
- Atvienojiet kontaktdakšu no kontaktlīdzdas.

Kopšana, tehniskā apkope

⚠ BĪSTAMI

Pirms jebkuru apkopes darbu veikšanas ierīci izslēdziet un atvienojiet to no strāvas padeves.

Kopšana

Lai samazinātu spiedienu, atveriet un atkal aizveriet pieslēgtos slēgvārstus. Sistēmā nav spiediena.

- Sūknējot ūdeni ar piedevām, sūknis pēc katras lietošanas jāizskalo ar tīru ūdeni.

Regulāri pārbaudiet, vai priekšfiltrs nav netīrs. Ja redzami netīrumi, rīkojieties šādi:

Attēls **14**

- Noskrūvējiet uzpildīšanas uzgaļa vāciņu.
 - Izņemiet priekšfiltra komplektu.
 - No priekšfiltra noņemiet pretvārstu.
 - Priekšfiltru un pretvārstu rūpīgi iztīriet zem tekoša ūdens.
 - Ja nepieciešams, no sūkņa izskalojiet netīrumu paliekas.
 - Pārbaudiet pretvārsta vieglu kustību.
 - Pretvārsta smagas kustības gadījumā viegli iesmērējiet to ar Kärcher servisā pieejamo smērvielu (6.288-143.0).
- Neizmantojiet minerālsmērvielas vai eļļas.
- Priekšfiltru un pretvārstu atkal savstarpēji savienojiet.

Attēls **15**

- Ievietojot priekšfiltru (ar pretvārstu) uzpildīšanas uzgali, sekojiet tā **pareizai montāžas pozīcijai** (padziļinājums). Priekšfiltram ir jābūt ievietojamam vienkārši un bez spēka pielietošanas.

⚠ Uzmanību

Blīvēm izmantojiet tikai smērvielu, kas nesatur minerāleļļu.

Apkope

Aparātam nav nepieciešama apkope.

Transportēšana

⚠ UZMANĪBU

Lai novērstu ievainojumu gūšanas risku ierīces pārvietošanas laikā, ņemiet vērā ierīces svaru (skatiet tehnikos datus).

Transportēšana ar rokām

- Paceliet aparātu aiz rokturu un nesiet.

⚠ UZMANĪBU

Risks pakļaut aizvāgta kabeļa!

- **Satiniet kabeli uz kabeļa turētāja un nofiksējiet ar kabeļa skavu.**

Transportēšana automašīnās

- Nodrošiniet aparātu pret izslīdēšanu un apgāšanos.

Glabāšana

⚠ UZMANĪBU

Lai novērstu negadījumu un ievainojumu gūšanas risku, izvēloties ierīces uzglabāšanas vietu, ņemiet vērā ierīces svaru (skatiet tehniskos datus).

Aparāta uzglabāšana

- Samaziniet aparātā spiedienu, atverot spiediena pusē pieslēgto ūdens ņemšanas pieslēgvietu (piem., ūdens krānu).
 - Iztukšojiet šļūtenes.
 - Atvienojiet sūkšanas vadu un spiedvadu.
- Attēls **16**
- Noskrūvējiet uzpildīšanas uzgaļa vāciņu.
 - Izņemiet priekšfiltru un integrēto pretvārstu un iztīriet zem tekoša ūdens.
 - Iztukšojiet sūkni caur uzpildīšanas uzgali, pagriežot sūkni otrādi.
 - Uzglabājiet ierīci vietā, kur tā nebūs pakļauta sala iedarbībai.

Palīdzība darbības traucējumu gadījumā

△ **Uzmanību**

Lai izvairītos no apdraudējumiem, labošanas darbus un maiņas detaļu iebūvi drīkst veikt tikai autorizēts klientu apkalpošanas dienests.

Pirms jebkuriem aparāta apkopes darbiem izslēdziet aparātu un atvienojiet tīkla kontaktdakšu.

Traucējums	Iemesls	Traucējuma novēršana
Sūkniš ir ieslēgts bet nestrādā	Sūkniš ir gaiss	skat. A un D attēlu nodaļā "Sagatavošanās" un nodaļu "Eksploatacija"
	Aizsprostots iepļūdes vads	Izslēdziet sūkni, izvelciet kontaktdakšu un iztīriet sūkšanas teritoriju.
	Netīrs priekšfiltrs	Izslēdziet sūkni, izvelciet tīkla kontaktdakšu, ļaujiet sūkniem atdzist, iztīriet sūkšanas teritoriju, novērsiet tukšgaitu. Izņemiet priekšfiltru un un pretvārstu un iztīriet zem tekoša ūdens, vajadzības gadījumā caur uzpildīšanas atveri izskalojiet uzpildīšanas uzgaļa pamatnē esošos netīrumus. Atsāciet darbību, no jauna ieslēdzot sūkni.
	Nepareizi vai nepilnīgi ieskrūvēta pieslēguma šļūtene vai pieslēguma adapters.	Pirms salikšanas pārbaudiet, vai ir ievietotas un pareizā pozīcijā atrodas blīves. Pievelciet pieslēguma šļūteni un pieslēguma adapteru ar roku.
Sūkniš nedarbojas vai eksploatacijas laikā pēkšņi pārstāj darboties	Ir pārtrūkusi strāvas padeve	Pārbaudīt drošinājumus un elektriskos savienojumus
	Netīrs priekšfiltrs	Izņemiet priekšfiltru un un pretvārstu un iztīriet zem tekoša ūdens, vajadzības gadījumā caur uzpildīšanas atveri izskalojiet uzpildīšanas uzgaļa pamatnē esošos netīrumus.
	Ierīce ir automātiskajā režīmā. Spiediens sistēmā > 1,3 bar.	Sūkniš atkal automātiski ieslēdzas, kolīdz spiediens sistēmā nokrītas zem 1,3 bar. Ja ir par 1,3 bar augstāks iekšējais spiediens, tātad, ja uz sūkni iedarbojas ūdens stabs, kurš pārsniedz 13 metrus, automātiskajā režīmā aparāts neieslēdzas arī pēc izslēgšanas un atkārtotas ieslēgšanas.
Sūkniš apstājas, iedegas gaismas diode "Kļūda sūkšanas pusē".	Kļūda sūkšanas pusē, nav caurplūdes, netiek palielināts spiediens	Izslēdziet sūkni un atvienojiet kontaktdakšu. Izņemiet priekšfiltru un un pretvārstu un iztīriet zem tekoša ūdens, vajadzības gadījumā caur uzpildīšanas atveri izskalojiet uzpildīšanas uzgaļa pamatnē esošos netīrumus. Atsāciet darbību, no jauna ieslēdzot sūkni.
		Pārbaudiet, vai sūkšanas puses pieslēgumiem nav sūces. Atsāciet darbību, no jauna ieslēdzot sūkni.
		Pārbaudiet, vai uzsūkšanas tvertnē (piem., cisternā) ir pietiekami daudz ūdens.
	Ļoti maza caurplūde -> tukšgaitas aizsardzības sistēma ir izslēgusi sūkni.	Pārbaudiet, vai uzsūkšanas tvertnē (piem., cisternā) ir pietiekami daudz ūdens. Ir nepietiekama caurplūde. Atveriet ūdens krānu vairāk.
	Kļūda spiediena pusē (sūce vai aizvērts ūdens krāns) iesūkšanas laikā. Sūkniš nepabeidz sūkšanas režīmu.	Atveriet ūdens krānu. Pārbaudiet, vai sistēmā nav sūces. Ja sūci nevar likvidēt, iebūvējiet spiediena izlīdzināšanas tvertni.

Traucējums	Iemesls	Traucējuma novēršana
Automātiskais režīms: Sūkņi apstājas, iedegas gaismas diode "Kļūda spiediena pusē".	Kļūda spiediena pusē, sūkņi sūcas dēļ bieži ieslēdzas un izslēdzas.	Pārbaudiet, vai spiediena pusē nav sūces, un novērsiet to (pilošs ūdens krāns). Atsāciet darbību, ja jauna ieslēdzot sūkņi. Pārbaudiet, vai sistēmā nav sūces. Ja sūci nevar likvidēt, iebūvējiet spiediena izlīdzināšanas tvertni.
	Kļūda spiediena pusē. Pēc sūkņa ieslēgšanas ir pārāk zems spiediens. Aparāts uzreiz atsāk darbību un līdz ar to bieži ieslēdzas un izslēdzas.	Spiediena pusē nav pietiekama, elastīga tilpuma. Dārzā izmantot dārza šļūteni ar minimālo garumu 5 m, ja diametrs ir 3/4", vai 15 m, ja diametrs ir 1/2". Stacionāras instalācijas gadījumā spiediena pusē starp sūkņi un cauruļvadiem iebūvējiet spiediena izlīdzināšanas šļūteni vai spiediena izlīdzināšanas tvertni. Atsāciet darbību, ja jauna ieslēdzot sūkņi.
Pastāvīgais darba režīms: Sūkņi apstājas, iedegas gaismas diode "Kļūda spiediena pusē".	Aparāts darbojas vismaz četras minūtes, lai gan spiediena pusē izeja (piem., ūdens krāns) ir aizvērta. Pārkaršanas aizsardzības sistēma izslēdz aparātu.	Izņemiet tīkla kontaktdakšu. Samaziniet aparātā spiedienu, atverot spiediena pusē pieslēgto ūdens ņemšanas pieslēgvietu. Atsāciet darbību, ja jauna ieslēdzot sūkņi.
Samazinās vai ir pārāk maza sūkņēšanas jauda	Aizsprostots ieplūdes vads	Izslēdziet sūkņi, izvelciet kontaktdakšu un iztīriet sūkšanas teritoriju.
	Netīrs priekšfiltrs	Izņemiet priekšfiltru un un pretvārstu un iztīriet zem tekoša ūdens, vajadzības gadījumā caur uzpildīšanas atveri izskalojiet uzpildīšanas uzgaļa pamatnē esošos netīrumus.
	Nebīva vieta sūkšanas pusē	Pārbaudiet visas sūkšanas puses blīvumu.
	Sūkņa sūkņēšanas jauda atkarīga no sūkņēšanas augstuma un pieslēgtās perifērijas	Ievērojiet maks. sūkņēšanas augstumu (skat. tehnikos datus), vajadzības gadījumā izvēlieties citu šļūtenes diametru vai citu šļūtenes garumu
	Samazināts šķērsriezums spiediena pusē, piem., nepilnīgi atvērta ventiļa/lodveida vārsta dēļ.	Atveriet ventili/lodveida vārstu pilnībā.
	Spiediena pusē ir pārlocīta šļūtene.	Likvidējiet šļūtenes locījuma vietas.

Jautājumu un aparāta darbības traucējumu gadījumā Jums labprāt sniegs padomu firmas Kärcher filiāles darbinieki. Adresi skatīt aizmugurē.

Lietošanas norādījumi

	Laistīšana	Mājas ūdensapgāde	Laistīšana & mājas ūdensapgāde
BP 3 Home & Garden	500 m ² max.	8 personas maks.	300 m ² + 4 personas maks.
BP 4 Home & Garden	800 m ² max.	10 personas maks.	600 m ² + 4 personas maks.
BP 5 Home & Garden	1000 m ² max.	12 personas maks.	800 m ² + 4 personas maks.
BP 7 Home & Garden	1200 m ² max.	12 personas maks.	900 m ² + 4 personas maks.

Tehniskie dati

		BP 3 Home & Garden	BP 4 Home & Garden	BP 5 Home & Garden	BP 7 Home & Garden
Spriegums	V	230 - 240	230 - 240	230 - 240	230 - 240
Frekvence	Hz	50	50	50	50
Jauda P_{nom}	W	800	950	1000	1200
Maksimālais darba apjoms	l/h	3300	3800	6000	6000
Maks. sūkšanas augstums	m	8	8	8	8
Maksimālais spiediens	MPa (bar)	0,40 (4,0)	0,45 (4,5)	0,48 (4,8)	0,60 (6,0)
Maksimālais darba augstums	m	40	45	48	60
Maks. ieslēgšanās spiediens automatiskajā režīmā	MPa (bar)	0,13 (1,3)			
Maksimālais apstrādājamo netīrumu daļiņu izmērs	mm	1	1	1	1
Sūkņa tips		Jet	Jet	Multistage 4-pakāpju	Multistage 5-pakāpju

Saskaņā ar EN ISO 20361 aprēķinātās vērtības

Skaņas spiediena līmenis L_{pA}	dB(A)	61	63	61	61
Skaņas jaudas līmenis L_{WA} , garantētais	dB(A)	76	78	77	76
Svars (bez pierīcēm)	kg	10,3	10,6	12,5	13,0

1. klases gaismas diode atbilstoši EN 60825-1

Rezervētas tiesības veikt tehniskas izmaiņas!

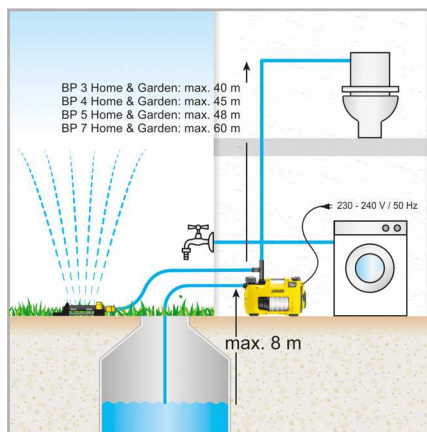
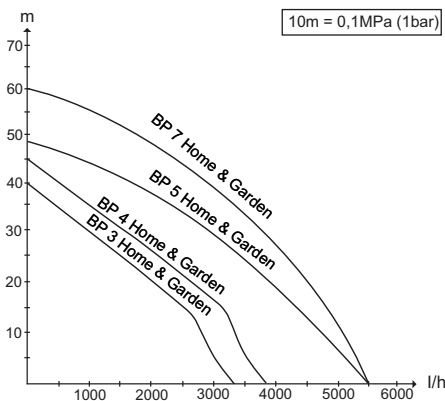

* Automatiskajā režīmā maks. 13m

Iespējamais sūknēšanas daudzums ir par tik lielāks:

- par cik mazāks ir iesūkšanas un sūknēšanas augstums,
- par cik lielāks ir izmantoto šļūteņu diametrs,
- par cik īsākas ir izmantotās šļūtenes,
- par cik mazāku spiediena zudumu izraisa pieslēgtie piederumi.

ES Atbilstības deklarācija

Ar šo mēs paziņojam, ka turpmāk minētā iekārta, pamatojoties uz tās konstrukciju un izgatavošanas veidu, kā arī mūsu apgrozībā laistajā izpildījumā atbilst ES direktīvu attiecīgajām galvenajām drošības un veselības aizsardzības prasībām. Iekārtā izdarot ar mums nesaskaņotas izmaiņas, šis paziņojums zaudē savu spēku.

Produkts: Sūknis

Tips: 1.645-xxx

Attiecīgās ES direktīvas:

2014/35/ES

2014/30/ES

2000/14/EK

2011/65/ES

Piemērotās harmonizētās normas:

EN 60335-1

EN 60335-2-41

EN 62233: 2008

EN 55014-1: 2006+A1: 2009+A2: 2011

EN 55014-2: 2015

EN 61000-3-2: 2014

EN 61000-3-3: 2013

EN 50581

Atbilstības novērtēšanas procedūra:

2000/14/EK: V pielikums

Skaņas intensitātes līmenis dB(A)

BP2 G

Izmērītais: 69

Garantētais: 72

BP3 G, BP3 G Set +, BP3 H&G

Izmērītais: 73

Garantētais: 76

BP4 G

Izmērītais: 72

Garantētais: 75

BP4 H&G eco

Izmērītais: 75

Garantētais: 78

BP5 H&G

Izmērītais: 74

Garantētais: 77

BP7 H&G eco

Izmērītais: 73

Garantētais: 76

Apakšā parakstījušās personas rīkojas uzņēmuma vadības uzdevumā un pēc tās pilnvarojuma.

H. Jenner

S. Reiser

Chief Executive Officer Head of Approbation

Par dokumentāciju sastādīšanu atbildīgā persona:

S. Reiser

Alfred Kärcher GmbH & Co. KG

Alfred-Kärcher-Str. 28 - 40

71364 Winnenden (Germany)

Tālr.: +49 7195 14-0

Fakss: +49 7195 14-2212

Winnenden, 2016/04/20



Prieš pradėdami naudoti įsigytą įrenginį, perskaitykite originalią naudojimo instrukciją ir pridėtus saugos reikalavimus. Vadovaukitės šiais dokumentais. Išsaugokite abu šiuos dokumentus, kad galėtumėte naudotis jais vėliau arba perduoti kitam savininkui.

Turinys

Bendrieji nurodymai	LT	1
Rizikos lygiai	LT	1
Aplinkos apsauga	LT	1
Jungtis su viešuoju geriamojo vandens tinklu	LT	2
Saugos reikalavimai	LT	2
Valdymas	LT	2
Techninė priežiūra	LT	3
Transportavimas	LT	3
Laikymas	LT	3
Pagalba gedimų atveju	LT	4
Naudojimo nuorodos	LT	5
Techniniai duomenys	LT	6
ES atitikties deklaracija	LT	7

Bendrieji nurodymai

Stabilumą užtikrinančios sąlygos

⚠ **ATSARGIAI**

Prieš dirbdami prietaisu ar atlikdami bet kokius su juo susijusius darbus užtikrinkite stabilumą, kad parvirtęs prietaisas nesukeltų nelaimingų atsitikimų ar pažeidimų. Prietaiso stabilumas yra užtikrintas, kai jis pastatomas ant lygaus paviršiaus.

Garantija

Kiekvienoje šalyje galioja mūsų įgaliotų pardavėjų nustatytos garantijos sąlygos. Galimus prietaiso gedimus garantijos galiojimo laikotarpiu pašalinsime nemokamai, jei tokių gedimų priežastis buvo netinkamos medžiagos ar gamybos defektai. Dėl garantinių gedimų šalinimo kreipkitės į savo pardavėją arba artimiausią klientų aptarnavimo tarnybą pateikdami pirmą patvirtintą kasos kvitą.

Naudojimas pagal paskirtį

Šis prietaisas skirtas naudoti namų ūkyje ir nėra pritaikytas pramoniniam naudojimui.

Gaminiojas neprisima atsakomybės už galimą žalą, atsiradusią naudojant prietaisą ne pagal paskirtį ar netinkamai jį valdant.

Prietaisas daugiausiai skirtas naudoti namuose ir sode. Prireikęs vandens, namų ir sodo siurbliai automatiškai įsijungia ir vėl išsijungia. Todėl jie tinkami naudoti tiek sode, tiek ir namo viduje. Jie puikiai tinka skalbyklių ar tualetu praustuvų aprūpinimui namuose, pavyzdžiui, kartu naudojant cisterną. Dėk pastovaus siurblių darbinio slėgio, jie taip pat gali užtikrinti patikimą sodo laistymą.

⚠ **ATSARGIAI**

Pažeidimo pavojus! Siurblys nepritaikytas esamam linių slėgiui padidinti.

Pumpuoti tinkami skysčiai

- Buitinis vanduo
 - Šulinio vanduo
 - Šaltinio vanduo
 - Lietaus vanduo
 - Plaukimo baseinų vanduo (reikalingi priedai)
- ⚠ **ATSARGIAI**
- *Prietaisu pumpuojamas vanduo nėra geriamasis vanduo!*

⚠ **ĮSPĖJIMAS**

Draudžiama pumpuoti edžias, greitai užsidegančias ir sprogias medžiagas (pvz., benzina, žibala, azoto skiediklį), riebalus, alyvą, sūrų vandenį, tualetų nuotekas, šlamu užterštą vandenį, kuris yra mažiau takus, nei įprastas vanduo.

Įrenginys turi apsaugą nuo veikimo be skysčio ir nepritaikytas nepartraukiamam naudojimui (pavyzdžiui, keliamuosiuose įrenginiuose, keltuvas, fontanų siurbliuose).

Pumpuojamo skysčio temperatūra turi būti ne aukštesnė nei 35°C.

Rizikos lygiai

⚠ **PAVOJUS**

Žymi gresiantį tiesioginį pavojų, galintį sukelti sunkius sužalojimus arba mirtį.

⚠ **ĮSPĖJIMAS**

Žymi galimą pavojų, galintį sukelti sunkius sužalojimus arba mirtį.

⚠ **ATSARGIAI**

Nurodo galimą pavojų, galintį sukelti lengvus sužalojimus.

DĖMESIO

Nuoroda dėl galimo pavojaus, galinčio sukelti materialinius nuostolius.

Aplinkos apsauga

Nurodymai apie sudedamąsias medžiagas (REACH)

Aktualią informaciją apie sudedamąsias dalis rasite adresu:

www.kaercher.com/REACH



Pakuotės medžiagos gali būti perdirbamos. Pakuotės atliekas sutvarkykite tausodami aplinką.



Elektros ir elektroniniose prietaisuose dažnai būna dalių, su kuriomis netinkamai elgiantis arba netinkamai jas pašalinus gali kilti pavojus žmonių sveikatai ir aplinkai. Tačiau norint tinkamai eksploatuoti prietaisą šios dalys būtinos. Šiuo simboliu pažymėtas prietaisas draudžiama šalinti su buitinėmis atliekomis.

Naudotų prietaisų sudėtyje yra vertingų, perdirbimui tinkamų medžiagų, todėl jie turėtų būti atiduoti perdirbimo įmonėms. Akumulatoriai ir baterijos neturėtų patekti į aplinką, nes turi kenksmingų medžiagų. Senų įrenginių, baterijų ir akumuliatorių atliekas tvarkykite tausodami aplinką.

Jungtis su viešuoju geriamojo vandens tinklu

Šį gaminį prijungdami prie geriamojo vandens tinklo laikykites EN 1717 reikalavimų ir „jeigu kiltų galimų klausimų, susisiekiate su sanitarinės priežiūros institucija.

Saugos reikalavimai

Prieš pradėdami eksploatuoti siurblij, perskaitykite pridėtus saugos nurodymus ir jų laikykites!

Valdymas

Nuostatos

Pagrindiniu jungikliu gali įjungti šiuos darbo režimus:



Jungiklio padėtis „I/On“ (Ij.)
Nepertraukiamo veikimo režimas



Jungiklio padėtis „0/Off“ (Išj.)
Išjungta



Jungiklio padėtis „Auto“
Automatinis režimas

Veikimas

Pasirinkus automatinį režimą, tinkamas namų & ir sodo siurblių slėgis palaikomas automatiškai. Jei slėgis nukrinta žemiau 0,13 MPa (1,3 baro), įjungiamas siurblys. Siurblys veikia, kol debitas siekia > maždaug 60 l/h. Kai vandens tiekimas nutraukiamas, dar trumpai paveikęs siurblys persijungia į parengties režimą. Dabar sistemoje yra sukurtas reikiamas slėgis. Kai naudojamas vamzdžių sistemoje esantis vanduo ir todėl nukrinta slėgis, siurblys vėl įsijungia.

Prietaiso aprašymas

- 1 Siurblių G1 jungimo adapteris
 - 2 Siurbimo žarnos jungtis G1 (33,3 mm) (įvadas)
 - 3 Pildymo vamzdis
 - 4 Pirminis filtras ir integruotas atbulinis vožtuvas
 - 5 Dangtis
 - 6 Siurblių G1 2 kanalų jungimo adapteris
 - 7 Slėginės žarnos jungtis G1 (33,3 mm) (išvadas)
 - 8 Pagrindinis jungiklis
 - 9 Kabelio laikiklis ir maitinimo kabelis su kištuku
 - 10 Kabelio laikiklis
 - 11 Sutrikimo rodmuo
- A Sutrikimas siurbimo pusėje
B Sutrikimas slėginėje pusėje

Paruošimas

Paveikslas **A**

- Jungiamąjį adapterį įsukite į siurblio siurbimo jungtį (įvadas).
Užveržkite ranka.
- Prijunkite vakuumui atsparią siurbimo žarną.

Pastaba

Norėdami sutrumpinti pakartotinio įsiurbimo trukmę, naudokite siurbimo žarną su atgalinės srovės vožtuvu. Jis užtikrina, kad siurbimo žarna neišsitsuštins baigus naudoti (žr. „Priedai“).

Atgalinės srovės vožtuvo nemontuokite tiesiogiai prie siurblio (siurbimo ar slėgio pusėje).

Jei pumpuojamas smėlėtas vanduo, būtinais rekomenduojame naudoti papildomą pirminį filtrą (žr. „Specialeji priedai“). Jį montuokite siurblio siurbimo pusėje, tarp siurbimo žarnos ir siurblio.

Naudokite originalius „Kärcher“ siurbimo vamzdžius, filtrų komponentus ir žarnos movas. Naudojant kitų gamintojų dalis, gali sutrikti funkcijos įsiurbiant pumpuojamą kystį, ypač naudojant bajonetines sujungimo sistemas.

Įrengdami namuose ir stacionariai naudokite sąvaržas, bet ne greitaveikes sankabas.

Paveikslas **B**

- Jungiamąjį adapterį įsukite į siurblio slėginę jungtį (išvadas).

Užveržkite ranka.

- Prijunkite slėginę žarną.

Paveikslas **C**

Dviejų kanalų adapteris leidžia vienu metu naudoti du įrenginius (pvz., skalbyklę ir vejos purkštuvą). Jis gali būti sumontuotas taip, kad abu išvada būtų naudojami šone arba vienas išvadas būtų naudojamas šone, o kitas – viršuje. Jei naudojamas tik vienas išvadas, nenaudojamą išvadą galima uždengti kartu patiekta akle.

Paveikslas **D**

- Nusukite įpylimo vamzdžio dangtelį ir iki krašto įpilkite vandens.

- Ranka iki galo užsukite dangtelį ant įpylimo vamzdžio.

- Atidarykite uždarymo vožtuvus slėgio vamzdyje.

Pastaba

Net dėl mažiausių nesandarumų galimi veikimo sutrikimai.

Stacionarus įrengimas

Įrengiant siurblij stacionariai, jis gali būti tvirtai prisuktas prie tinkamo paviršiaus.

Paveikslas **E**

- Ištraukite ir pasukite gumines kojeles abiejose korpuso pusėse.

- Gaminės kojeles įstatykite atgal į korpusą.

- Tinkamais varžtais prisukite prie paviršiaus.

Jei įrengiate siurblij stacionariai, papildomai rekomenduojame slėginėje pusėje įrengti lankstų komponentą, pavyzdžiui, slėgio išlyginimo žarną (žr. skyrių „Specialeji priedai“). Yra šie privalumai:

- Daugiau lankstumo pastatant ir montuojant.
- Sumažintas triukšmas, kadangi į namų vandentiekio sistemą neperduodama vamzdžių vibracija.
- Siurblys rečiau išsijungia dėl nedidelių nesandarumų.

Pastaba

Siekiant palengvinti sistemos ištuštėjimą ir dekompresiją, tarp siurblio ir pneumatinio vamzdžio patariame sumontuoti blokuojamąjį čiaupą.

(netiekiami kartu su prietaisu)

Uždarius blokuojamąjį čiaupą, užtikrinama, kad ištuštinant siurblij iš pneumatinio vamzdžio netekės vanduo. Jei dėl namų sistemos nesandarumo padažnėja slėgio kritimai (siurblys reguliariai įsijungia, nors nebuvo imamas vanduo), sumontuokite išsiplėtimą indą.

Darbas

- Įkiškite prietaiso kištuką į rozetę.
 - Įjungkliu/išjungkliu įjunkite prietaisą.
 - Ypač patogus naudojimas automatinio režimu.
- Paveikslas **F**
- Norėdami sutrumpinti įsiurbimo laiką, pakelkite slėginę žarną maždaug 1 m.

Pastaba

Pagrindinį jungiklį taip pat patogiai galite paspausti koja.

Pastaba

Automatinio režimu veikiantis siurblys išsijungia, kai debitas pasiekia < 60 l/val.

⚠ Dėmesio

Įrenginys atpažįsta, kad netiekiamas vanduo. Jei paleidžiant įrenginį rankiniu režimu per 4 minutes, o automatinio režimu – per 3 minutes neįsiurbiamas ir nepradedamas pumpuoti vanduo, siurblys išsijungia. Ekrane žiba šviesos diodas „Klaida siurbimo pusėje“.

Darbo pabaiga

- Įjungkliu/išjungkliu išjunkite prietaisą.
- Ištraukite prietaiso kištuką iš kištukinio lizdo.

Techninė priežiūra

⚠ PAVOJUS

Prieš pradėdami techninės priežiūros ir remonto darbus prietaisą išjunkite, o elektros laido kištuką ištraukite iš kištukinio lizdo.

Priežiūra

Atidarykite ir vėl uždarykite prijungtus uždarymo vožtuvus, kad sumažėtų slėgis. Sistemoje nėra slėgio.

- pumpuodami vandenį su priemaišomis, po kiekvieno naudojimo išplaukite siurbį švariame vandenyje.

Nuolat tikrinkite, ar neužsiteršęs pirminis filtras. Pasterbėję nešvarumus:

Paveikslas **G**

- nusukite pildymo vamzdžio dangtelį;
- Nuimkite pirminio valymo filtrą.
- Atskirkite nuo pirminio valymo filtro atbulinį vožtuvą.
- Pirminio valymo filtrą ir atbulinį vožtuvą kruopščiai išplaukite po tekančiu vandeniu.
- Jeigu reikia išskalaukite iš siurblio nešvarumų likučius.
- Patikrinkite, ar atbulinis vožtuvas juda laisvai.
- Jeigu jis juda sunkiai, šiek tiek sutepkite atbulinio vožtuvo tarpiklius tepalu (6.288-143.0), kurį galite įsigyti „Kärcher“ klientų aptarnavimo tarnyboje. Nenaudokite jokių mineralinių tepalų ar alyvų.
- Vėl sujunkite pirminio valymo filtrą ir atbulinį vožtuvą.

Paveikslas **H**

- Įdėdami pirminį filtrą (su atbuliniu vožtuvu) į pildymo atvamzdį, atkreipkite dėmesį į **tinkamą montavimo padėtį** (tarpelį). Pirminis filtras turi įsistatyti lengvai ir be jėgos.

⚠ Dėmesio

Tarpiklius tepkite tik naftos sudėtyje neturintiu tirštuoju tepalu.

Techninė priežiūra

Prietaisas nereikalauja techninės priežiūros.

Transportavimas

⚠ ATSARGIAI

Kad apsisaugotumėte nuo nelaimingų atsitikimų ir sužalojimų, transportuodami prietaisą atsižvelkite į jo masę (žr. techninius duomenis)

Transportavimas rankomis

- Prietaisą už rankenos pakelkite į viršų ir neškite.
- ### ⚠ ATSARGIAI
- Pavoja užkliūti už palaido kabelio!
 - Suvyniokite kabelį ant laikiklio ir pritvirtinkite spaustuku.

Transportavimas transporto priemonėmis

- Prietaisą užfiksuokite, kad nenuslystų ir neapvirštų.

Laikymas

⚠ ATSARGIAI

Kad apsisaugotumėte nuo nelaimingų atsitikimų ir sužalojimų, rinkdami prietaiso laikymo vietą atsižvelkite į jo masę (žr. techninius duomenis)

Prietaiso laikymas

- Atvėrę slėginėje pusėje įrengtą vandens čiaupą, pašalinkite į įrenginio slėgį.
 - Ištuštinkite žarnas.
 - Numontuokite siurbimo ir slėginę žarnas.
- Paveikslas **G**
- nusukite pildymo vamzdžio dangtelį;
 - Išimkite pirminį filtrą ir nuplaukite jį po tekančiu vandeniu.
 - Sukdami ištuštinkite siurbį per įpylimo vamzdį.
 - Laikykite prietaisą nuo šalčio apsaugotoje vietoje.

Pagalba gedimų atveju

⚠ Dėmesio

Siekiant išvengti gedimų, prietaisą remontuoti ir jo atsargines detales keisti gali tik įgaliota klientų aptarnavimo tarnyba. Prieš visus prietaiso priežiūros darbus išjunkite prietaisą ir ištraukite elektros laido kištuką iš tinklo lizdo.

Gedimas	Priežastis	Šalinimas
Siurblys nepumpuoja skysčio	Į siurbį patekęs oras	Žr. skyriaus „Pasiruošimas“ A–D pav. ir skyrių „Naudojimas“
	Užsikūšęs įsiurbimo vamzdis	Išjunkite siurbį, ištraukite tinklo kištuką ir išvalykite siurbimo vietą.
	Užterštas pirminis filtras	Išjunkite siurbį, ištraukite tinklo kištuką, palaukite, kol siurblys atvės, išvalykite siurbimo vietą, saugokite, kad siurblys neveiktų sausąja eiga. Išimkite pirminį filtrą bei atbulinį vožtuvą ir nuplaukite po tekančiu vandeniu, jei reikia, per įpylimo angą išskalaukite teršalų likučius, esančius įpylimo vamzdyje. Paleiskite iš naujo įjungdami siurbį.
	Netinkamai arba ne iki galo įsukta siurbimo žarna arba jungiamasis adapteris.	Prieš surinkdami patikrinkite, ar tinkamai sumontuoti tarpikliai. Ranka tvirtai užveržkite siurbimo žarną arba jungiamąjį adapterį.
Siurblys neveikia arba išsijungia	Nutrūkęs maitinimas	Patikrinkite saugiklį ir elektros jungtis
	Užterštas pirminis filtras	Išimkite pirminį filtrą bei atbulinį vožtuvą ir nuplaukite po tekančiu vandeniu, jei reikia, per įpylimo angą išskalaukite teršalų likučius, esančius įpylimo vamzdyje.
	Įrenginys veikia automatinio režimu. Sistemos slėgis > 1,3 bar.	Siurblys vėl įsijungia automatiškai, kai sistemos slėgis nukrenta žemiau 1,3 bar. Jei vidinis slėgis yra didesnis nei 1,3 bar, automatiniai režime įrenginys neveikia net išjungus jį ir įjungus iš naujo, jei siurbį veikia didesnis nei 13 metrų vandens stulpelis.
Siurblys sustoja, ekrane išsibėbia šviesos diodas „Sutrikimas siurbimo pusėje“.	Sugedo siurbimo įranga, neprateka vanduo, nesusidaro slėgis	Išjunkite siurbį ir ištraukite tinklo kištuką. Išimkite pirminį filtrą bei atbulinį vožtuvą ir nuplaukite po tekančiu vandeniu, jei reikia, per įpylimo angą išskalaukite teršalų likučius, esančius įpylimo vamzdyje. Paleiskite iš naujo įjungdami siurbį.
		Patikrinkite, ar sandarios siurbimo įrangos jungtys. Paleiskite iš naujo įjungdami siurbį.
		Patikrinkite, ar siurbimo talpykloje (pvz., cisternoje) yra pakankamai vandens.
	Labai mažas debitas – > apsauga nuo veikimo nuo skysčio išjungė siurbį.	Patikrinkite, ar siurbimo talpykloje (pvz., cisternoje) yra pakankamai vandens. Debitas yra nedidelis. Dagiau atverkite vandentiekio čiaupą.
Sutrikimas slėgio pusėje įsiurbiant (nesandarumas arba užvertas vandens čiaupas). Siurblys neišjungia siurbimo režimo.	Atsukite vandentiekio čiaupą. Patikrinkite, ar sistema yra sandari. Jei nepavyksta pašalinti nesandarumo, sumontuokite išsiplėtimo bakelį.	

Gedimas	Priežastis	Šalinimas
Automatinis režimas: Siurblys sustoja, ekrane įsi- žiebia šviesos diodas „Su- trikimas slėginėje pusėje“.	Sutrikimas slėgio pusėje. Dėl nesandarumo siurblys dažnai įsijunginėja ir išsijunginėja.	Patikrinkite slėgio pusės sandarumą ir pašalinkite trū- kumus (lašantis vanduo iš čiaupo). Paleiskite iš naujo įjungdami siurbį. Patikrinkite, ar sistema yra sandari. Jei nepavyksta pa- šalinti nesandarumo, sumontuokite išsiplėtimo bakelį.
	Sutrikimas slėginėje pusėje. Įsijungus siurbį slėgis yra per žemas, todėl įrenginys iš karto vėl įsijungia ir dar dažnai išsi- jungia ir įsijungia.	Slėginėje pusėje nepakanka elastingų komponentų apimties. Sode rekomenduojama naudoti bent 5 m ilgio žarną, jei jos skersmuo 3/4" ir 15 m ilgio žarną, jei jos skers- muo 1/2". Montuodami stacionariai, tarp siurblio ir vamzdžių įren- kite išsiplėtimo žarną arba išsiplėtimo indą. Paleiskite iš naujo įjungdami siurbį.
Nuolatinio darbo režimas: Siurblys sustoja, ekrane įsi- žiebia šviesos diodas „Su- trikimas slėginėje pusėje“.	Įrenginys veikia bent keturias minutes, nors slėginės pusės išvadas (pvz., vandens čiau- pas) yra uždarytas. Apsauga nuo perkaitimo išjun- gia įrenginį.	Ištraukite elektros laido kištuką. Atvėrę slėginėje pusėje įrengtą vandens čiaupą, paša- linkite į įrenginio slėgį. Paleiskite iš naujo įjungdami siurbį.
Siurbimo galia mažėja arba yra per maža	Užsikūšęs įsiurbimo vamzdis	Išjunkite siurbį, ištraukite tinklo kištuką ir išvalykite si- urbimo vietą.
	Užterštas pirminis filtras	Išimkite pirminį filtrą bei atbulinį vožtuvą ir nuplaukite po tekančiu vandeniu, jei reikia, per įpylimo angą iš- skalaukite teršalų likučius, esančius įpylimo vamzdyje.
	Nesandari siurbimo pusė	Patikrinkite, ar sandari visa įsiurbimo pusė.
	Siurblio siurbiamoji galia pri- klauso nuo pakėlimo aukščio ir prijungtos šalutinės įrangos	Laikykites techniniuose duomenyse pateiktų reikalavi- mų dėl pakėlimo aukščio, pasirinkite kitokio skers- mens žarną arba ilgį.
	Sumažėjęs skerspjuvis slėgi- nėje pusėje, pavyzdžiui, dėl ne iki galo atverto vožtuvo / rutuli- nio čiaupo.	Visiškai atverkite vožtuvą / rutulinį čiaupą.
	Slėginėje pusėje sulinkusi žar- na.	Ištiesinkite sulinkusią žarną.

Iškilius klausimams arba prietaisui sugedus, Jums padės mūsų Kärcher filialo darbuotojai. Adresą rasite kitoje pusėje.

Naudojimo nuorodos

	Laistymas	Namų aprūpinimas	Laistymas & namų aprūpini- mas
BP 3 Home & Garden	500 m ² max.	Maks. 8 asm.	300 m ² + 4 asm. maks.
BP 4 Home & Garden	800 m ² max.	Maks. 10 asm.	600 m ² + 4 asm. maks.
BP 5 Home & Garden	1000 m ² max.	Maks. 12 asm.	800 m ² + 4 asm. maks.
BP 7 Home & Garden	1200 m ² max.	Maks. 12 asm.	900 m ² + 4 asm. maks.

Techniniai duomenys

		BP 3 Home & Garden	BP 4 Home & Garden	BP 5 Home & Garden	BP 7 Home & Garden
Įtampa	V	230 - 240	230 - 240	230 - 240	230 - 240
Dažnis	Hz	50	50	50	50
Galingumas, P_{nom} (nominalus)	W	800	950	1000	1200
Didžiausias debitas	l/h	3300	3800	6000	6000
Didžiausias siurbimo aukštis	m	8	8	8	8
Didžiausias slėgis	MPa (bar)	0,40 (4,0)	0,45 (4,5)	0,48 (4,8)	0,60 (6,0)
Didžiausias pakėlimo aukštis	m	40	45	48	60
Maks. pakartotinio įjungimo slėgis automatiniam režime	MPa (bar)	0,13 (1,3)			
Didžiausia nešvarumų apimtis	mm	1	1	1	1
Siurblio tipas		Jet	Jet	Daugiapakopis, 4 pakopų	Daugiapakopis, 5 pakopų
Nustatytos vertės pagal EN ISO 20361					
Garso slėgio lygis L_{pA}	dB(A)	61	63	61	61
Garantuojamas triukšmo lygis L_{WA}	dB(A)	76	78	77	76
Svoris (be priedų)	kg	10,3	10,6	12,5	13,0
LED 1 klasė pagal EN 60825-1					

Gamintojas pasilieka teisę keisti techninius duomenis!

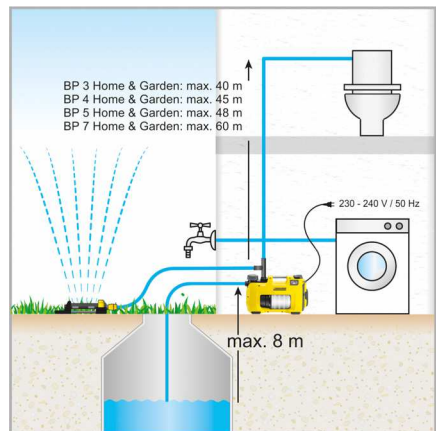
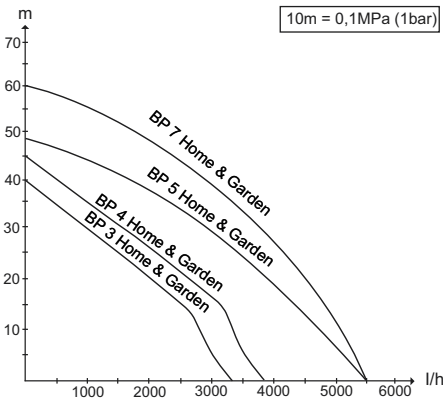

* Automatikos režime iki 13 m

Galimas debitas yra tuo didesnis:

- ku mažesnis įsiurbimo ir pakėlimo aukštis.
- ku didesnis naudojamų žarnų skersmuo.
- ku trumpesnės naudojamos žarnos.
- ku mažiau slėgio prarandama dėl prijungto priedo.

ES atitikties deklaracija

Šiuo pareiškime, kad toliau aprašyto aparato brėžiniai ir konstrukcija bei mūsų į rinką išleistas modelis atitinka pagrindinius ES direktyvų saugumo ir sveikatos apsaugos reikalavimus. Jei mašinos modelis keičiamas su mumis nepasitarus, ši deklaracija nebegalioja.

Gaminys: Siurblys

Tipas: 1.645-xxx

Specialios ES direktyvos:

2014/35/ES

2014/30/ES

2000/14/EB

2011/65/ES

Taikomi darnieji standartai:

EN 60335–1

EN 60335–2–41

EN 62233: 2008

EN 55014–1: 2006+A1: 2009+A2: 2011

EN 55014–2: 2015

EN 61000–3–2: 2014

EN 61000–3–3: 2013

EN 50581

Taikyta atitikties vertinimo procedūra:

2000/14/EB: V priedas

Garso galios lygis dB(A)

BP2 G

Išmatuotas: 69

Garantuotas: 72

BP3 G, BP3 G Set +, BP3 H&G

Išmatuotas: 73

Garantuotas: 76

BP4 G

Išmatuotas: 72

Garantuotas: 75

BP4 H&G eco

Išmatuotas: 75

Garantuotas: 78

BP5 H&G

Išmatuotas: 74



Garantuotas: 77

BP7 H&G eco

Išmatuotas: 73

Garantuotas: 76

Pasirašantys asmenys yra įgalioti parduotuvės vadovybės.

	
H. Jenner	S. Reiser
Chief Executive Officer	Head of Approbation

Dokumentaciją tvarkyti įgaliotas asmuo:
S. Reiser

Alfred Kärcher GmbH & Co. KG
Alfred-Kärcher-Str. 28 - 40
71364 Winnenden (Germany)
Tel.: +49 7195 14-0
Faksas: +49 7195 14-2212

Winnenden, 2016/04/20



Перед першим використанням приладу прочитати цю оригінальну інструкцію з експлуатації і вказівки з техніки безпеки, що додаються. Діяти відповідно до них. Збережіть їх для подальшого користування або для наступного власника.

Зміст

Загальні вказівки	UK	1
Ступінь небезпеки	UK	1
Захист навколишнього середовища	UK	1
Підключення до громадської мережі питного водопостачання	UK	2
Правила безпеки	UK	2
Експлуатація	UK	2
Догляд, технічне обслуговування	UK	3
Транспортування	UK	3
Зберігання	UK	3
Допомога у випадку неполадок	UK	4
Вказівки щодо застосування	UK	5
Технічні характеристики	UK	6
Заява про відповідність Європейського співтовариства	UK	7

Загальні вказівки

Умови для забезпечення стійкості

⚠ **ОБЕРЕЖНО**

Перед виконанням будь-яких дій з пристроєм або біля нього необхідно забезпечити стійкість, щоб запобігти нещасним випадкам та травмуванню в результаті перекидання пристрою.

Стійкість приладу гарантована лише у тому випадку, коли його встановлено на рівній поверхні.

Гарантія

У кожній країні діють умови гарантії, наданої відповідною фірмою-продавцем. Неполадки в роботі пристрою ми усуваємо безкоштовно протягом терміну дії гарантії, якщо вони викликані браком матеріалу чи помилками виготовлення. У випадку чинної гарантії звертяться до продавця чи в найближчий авторизований сервісний центр з документальним підтвердженням покупки.

Правильне застосування

Цей пристрій призначений для приватного використання і не пристосований до навантажень промислового використання.

Виробник не несе відповідальності за збитки, завдані невідповідним або неправильним використанням пристрою.

Пристрій призначений в першу чергу для застосування в будинку та саду.

Будинкові та садові насоси автоматично вмикаються та вимикаються залежно від потреби у воді. Тому вони підходять як для застосування в саду, так і в домашніх умовах. Ви можете використовувати їх в домашніх умовах для подачі води до пральних машин або зливу для туалету, наприклад, у поєднанні з цистерною. Крім того, в насосі створюється стабільний робочий тиск, завдяки чому його можна використовувати для створення надійної системи зрошування садів.

⚠ **ОБЕРЕЖНО**

Небезпека uszkodження! Насос не призначений для посилення існуючого тиску в трубопроводі.

Рідини, що дозволяється перекачувати

- Споживча вода
- Колодязна вода
- Джерельна вода
- Дошова вода
- Вода у ванній (за умови відповідного дозування добавок)

⚠ **ОБЕРЕЖНО**

- Вода, яку подає даний пристрій, не є питною!

⚠ **ПОПЕРЕДЖЕННЯ**

Не повинен використовуватись для подачі їдких, легкозаймистих або вибухонебезпечних матеріалів (наприклад, бензин, газ, нітророзчинники), жиру, олії, морської води та каналізаційних стоків і замуленої води, що мають меншу текучість ніж вода.

Пристрій оснащений захистом від роботи всухо та не призначений для безперервної роботи (наприклад, підйомний пристрій, насос фонтану). Температура рідини, що подається не повинна перевищувати 35°C.

Ступінь небезпеки

⚠ **НЕБЕЗПЕКА**

Для небезпеки, яка безпосередньо загрожує та призводить до тяжких травм чи смерті.

⚠ **ПОПЕРЕДЖЕННЯ**

Для потенційно можливої небезпечної ситуації, що може призвести до тяжких травм чи смерті.

⚠ **ОБЕРЕЖНО**

Вказівка щодо потенційно небезпечної ситуації, яка може спричинити отримання легких травм.

УВАГА

Вказівка щодо можливої потенційно небезпечної ситуації, що може спричинити матеріальні збитки.

Захист навколишнього середовища

Інструкції із застосування компонентів (REACH)

Актуальні відомості про компоненти наведені на веб-вузлі за адресою:

www.kaercher.com/REACH



Пакувальні матеріали піддаються вторинній переробці. Упаковку необхідно утилізувати без шкоди для довкілля.



Електричні та електронні прилади найчастіше містять складові частини, які у разі невправильного поводження з ними або неправильної утилізації можуть створити потенційну небезпеку для здоров'я людини та навколишнього середовища. Однак ці частини необхідні для належної експлуатації приладу. Прилади, позначені цим символом, забороняється утилізувати разом з побутовим сміттям.

Пристрої, що відпрацювали, містять цінні матеріали, які потрібно передавати на вторинну переробку. Батареї та акумулятори містять речовини, які не повинні потрапляти у навколишнє середовище. Пристрої, що відпрацювали, такі як батареї або акумулятори, утилізувати згідно з вимогами щодо захисту навколишнього середовища.

Підключення до громадської мережі питного водопостачання

Під час підключення цього виробу до мережі питного водопостачання дотримуйтесь вимог стандарту EN 1717 і з усіх можливих питань звертайтеся до спеціалізованого санітарно-технічного підприємства.

Правила безпеки

Перед уведенням насосу в експлуатацію звернути увагу на вказівки з техніки безпеки!

Експлуатація

Установки

За допомогою перемикача ВМИК/ВИМИК можна ввімкнути один з трьох режимів роботи:



Положення перемикача I/On
Неперервний режим



Положення перемикача 0/Off
Вимикання



Положення перемикача Auto
Автоматичний режим роботи

Спосіб функціонування

В автоматичному режимі садово- та побутові насоси підтримують тиск в системі. Якщо тиск знижується нижче прибл. 0,13 МПа (1,3 бар), насос знову вмикається. Насос працює доки витрата > складає прибл. 60 л/г. Якщо водозабор припиняється, через нетривалий інерційний час насос переходить в стан очікування. Тепер система перебуває під тиском. При водорозборі і результуючому падінні тиску насос знову запускається.

Опис пристрою

- 1 З'єднальний адаптер для насосів G1
 - 2 Підключення G1 (33,3 мм), всмоктувальний трубопровід (вхід)
 - 3 Заливний патрубок
 - 4 Фільтр попереднього очищення та вбудований зворотний клапан
 - 5 Кришка
 - 6 2-х ходовий з'єднальний адаптер для насосів G1
 - 7 Підключення G1 (33,3 мм), напірний трубопровід (вихід)
 - 8 Перемикач ВМИК / ВИМИК
 - 9 Місце для зберігання кабелю і мережевий шнур з штепсельним роз'ємом
 - 10 Затискач для кабелю
 - 11 Індикація несправностей
- A Несправність на стороні всмоктування
B Несправність на стороні тиску

Підготовка

Малюнок **A**

- Пригвинтити з'єднувальний адаптер до всмоктувального елемента насоса (вхід). Затягнути уручну.
- Під'єднати вакуум-щільний всмоктувальний шланг.

Вказівка

Для скорочення часу повторного всмоктування слід застосовувати всмоктувальний шланг з системою зупинки зворотного потоку. Це запобігає спорощенню всмоктувального шланга після його використання (див. приладдя).

Не встановлювати систему зупинки зворотного потоку безпосередньо на насос (сторона всмоктування або сторона тиску).

Якщо необхідно перекачування запесоченої води, ми настійливо рекомендуємо використання додаткового фільтра попередньої очистки (див. "Спеціальне обладнання"). Змонтувати його на стороні всмоктування насоса, між всмоктувальним шлангом та насосом.

Використовувати оригінальні всмоктувальні трубопроводи, елементи фільтрів та елементи підключення шлангів виробництва Kärcher. При застосуванні деталей інших виробників може відбутися збій при всмоктуванні рідини, що перекачується, зокрема, при застосуванні штикових систем з'єднання.

При внутрішньому або стаціонарному монтажі використовуйте болтові, а ні швидкороз'ємні з'єднання.

Малюнок **B**

→ Пригвинтити з'єднувальний адаптер до напірного патрубку насоса (вихід).

Затягнути уручну.

→ Підключити напірний трубопровід.

Малюнок **C**

2-х ходовий адаптер дозволяє здійснювати одночасну роботу двох пристроїв (напр., пральної машини або сплінкера). Він може бути встановлений так, щоб використовувалися обидва виходи на бічній стороні або один вихід на бічній стороні, а інший - на верху. При використанні тільки одного виходу можна закрити другий, не використовуваний вихід, прикладеним гвинтом.

Малюнок **D**

→ Відгвинтити кришку заливного патрубку і залити воду по самі вінця.

→ Пригвинтити кришку заливного патрубку уручну до упору.

→ Відкрити наявні запірні клапани напірного трубопроводу.

Вказівка

Слабка герметичність призводить до збоїв в роботі.

Стаціонарний монтаж

При стаціонарному монтажі насос можна пригвинтити до відповідної поверхні.

Малюнок **E**

→ Витягнути гумові ніжки з обох боків корпусу пристрою і обернути.

→ Встановити гумові ніжки назад в корпус.

→ Закріпити відповідними гвинтами на плоскій поверхні.

Для стаціонарного встановлення на стороні тиску рекомендується також застосування гнучких компонентів, напр., гнучкий шланг для вирівнювання тиску (див. "Додаткове приладдя"). У цього варіанту є наступні переваги:

- Велика гнучкість при встановленні та монтажі.
- Зниження шуму, оскільки вібрації не поширюються на трубопроводи домашньої водної системи.
- При незначних витоках насос вмикається рідше.

Вказівка

Для того, щоб спростити пізніший випуск води і зняження тиску в системі, рекомендуємо здійснити монтаж запірною крану між насосом і напірним трубопроводом.

(не входить в комплект поставки)

При викачуванні води з насоса шляхом закривання крану можна не допустити витікання води з напірного трубопроводу.

У разі посиленого падіння тиску через витоки в системі будинку (насос регулюючи вмикається без забору води) установити зрівняльний резервуар.

Експлуатація

- Вставте мережевий штекер у розетку.
- Увімкніть пристрій за допомогою вимикача.
- Оптиміальний комфорт при роботі в автоматичному режимі.

Малюнок **F**

- З метою скорочення часу всмоктування слід підняти напірний шланг приблизно на 1 м.
- Почекайте, поки насос не буде всасувати і рівномірно качати.

Вказівка

Перемикачем ВМИК/ВИМИК також можна зручно управляти за допомогою ноги.

Вказівка

В автоматичному режимі насос вмикається, якщо кількість рідини, що протікає < 60 л/г.

⚠ Увага

Пристрій визначає відсутність подачі води. Якщо при введінні в експлуатацію в ручному режимі протягом 4 хвилин або в автоматичному режимі протягом 3 хвилин не виробляється всмоктування і транспортування води, то насос вмикається. На дисплеї засвічується світлодіод "Несправність на стороні всмоктування".

Закінчення роботи

- Вимкніть пристрій за допомогою вимикача.
- Витягнути штепсель з розетки.

Догляд, технічне обслуговування

⚠ НЕБЕЗПЕКА

Перед усіма роботами по догляду та технічному обслуговуванню вимкніть прилад та витягніть мережний штекер.

Догляд

Відкрити підключений запірний клапан для скидання тиску та знову закрити. Тиск у системі відсутній.

- При подачі води з добавками полоскати насос чистою водою після кожного вживання.

Регулярно перевіряти попередній фільтр на наявність забруднень. У випадку видимих забруднень діяти таким чином:

Малюнок **G**

- Відкрутити кришку на патрубку заповнення.
- Повністю зняти фільтр попереднього очищення.
- Від фільтра від'єднати зворотний клапан.
- Фільтр попереднього очищення та зворотний клапан ретельно промити під проточною водою.
- У разі необхідності вимити залишки бруду з насоса.
- Перевірити легкість ходу зворотного клапану.

- У разі утруднення ходу троху змастити ущільнення зворотного клапана мастилом (6.288-143.0), яке можна придбати через сервісну службу Kärcher.
- Не застосовувати мінеральних мастил.
- Знову з'єднати фільтр попереднього очищення та зворотний клапан.

Малюнок **H**

- При встановленні фільтра попереднього очищення (із зворотним клапаном) в заливний патрубок **слід дотримувати правильне монтажне положення (вісімка)**. Фільтр попереднього очищення повинен вставлятися легко та без особливих зусиль.

⚠ Увага

Для ущільнення використовувати тільки мастило, що не містить мінеральної олії.

Технічне обслуговування

Апарат не потребує профілактичного обслуговування.

Транспортування

⚠ ОБЕРЕЖНО

Для запобігання нещасним випадкам та травмуванню при транспортуванні пристрою слід прийняти до уваги вагу пристрою (див. розділ "Технічні дані").

Транспортування вручну

- Високо підняти пристрій за ручку та перенести.
- ⚠ **ОБЕРЕЖНО**
- Небезпека спотикання об незакріплені кабелі!*
- Обмотати кабель довкола тримача і закріпити затискачем.

Транспортування транспортними засобами

- Зафіксувати прилад від зсування та перекидання.

Зберігання

⚠ ОБЕРЕЖНО

Для запобігання нещасним випадкам та травмуванню при виборі місця зберігання пристрою слід прийняти до уваги вагу пристрою (див. розділ "Технічні дані").

Зберігати пристрій

- Скинути тиск пристрою шляхом відкриття водозабору, підключеного до сторони тиску (напр., відкрити водопровідний кран).
 - Випорожнити шланги.
 - Витягнути всмоктувальний та напірний трубопровід.
- Малюнок **G**
- Відкрутити кришку на патрубку заповнення.
 - Видалити фільтр попередньої очистки та вбудований зворотний клапан, далі промити їх проточною водою.
 - Випорожнити насос через заливний патрубок шляхом обертання.
 - Прилад слід зберігати в захищеному від морозу приміщенні.

Допомога у випадку неполадок

⚠ Увага

Щоб уникнути небезпеки, ремонт і установку запасних деталей повинні виконувати тільки авторизовані сервісні центри.

Перед проведенням будь-яких робіт з обслуговування пристрій слід вимкнути та витягнути штепсельну вилку з розетки.

Несправність	Причина	Усунення
Насос працює, але не перекачує.	Повітря в насосі	Див. главу "Підготовка", мал. A-D і главу "Експлуатація"
	Забитий всмоктувальний трубопровід	Вимкнути насос, витягнути мережеву вилку і прочистити область всмоктування.
	Фільтр для попереднього очищення забруднений.	Вимкнути насос, витягнути мережеву вилку, дати насосу охолонути, прочистити область всмоктування, уникати сухого ходу. Зняти попередній фільтр та зворотний клапан, промити під проточною водою, при необхідності видалити залишки бруду із dna заливного патрубку через заливний отвір. Повторний запуск за допомогою повторного вмикання насоса.
	Всмоктувальний шланг або з'єднувальний адаптер неправильно або не до кінця закручений.	Перед збіркою перевірити наявність і правильність встановлення ущільнень. Щільно затягнути всмоктувальний шланг або з'єднувальний адаптер уручну.
Насос не запускається або раптово зупинився в ході роботи	Переривання подачі живлення	Перевірити запобіжники і електричні з'єднання
	Фільтр для попереднього очищення забруднений.	Зняти попередній фільтр та зворотний клапан, промити під проточною водою, при необхідності видалити залишки бруду із dna заливного патрубку через заливний отвір.
	Пристрій в автоматичному режимі. Тиск в системі > 1,3 бар.	Насос знову автоматично вмикається, якщо тиск в системі знижується нижче 1,3 бар. В автоматичному режимі пристрій не буде працювати після вимкнення та повторного вмикання, якщо внутрішній тиск більш ніж 1,3 бар, а також якщо насос знаходиться під стовбуром води більш ніж 13 метрів.
Насос зупиняється, засвічується світлодіод „Несправність на стороні всмоктування“.	Помилка на стороні всмоктування, немає протікання, тиск не створюється.	Вимкнути насос і від'єднати штепсельну вилку. Зняти попередній фільтр та зворотний клапан, промити під проточною водою, при необхідності видалити залишки бруду із dna заливного патрубку через заливний отвір. Повторний запуск за допомогою повторного вмикання насоса.
		Перевірити з'єднання на стороні всмоктування на наявність витоків. Повторний запуск за допомогою повторного вмикання насоса.
		Перевірити, чи достатня кількість води знаходиться у всмоктувальному резервуарі (напр., в цистерні).
	Дуже низька витрата -> запобіжник від роботи всухо вмикає насос.	Перевірити, чи достатня кількість води знаходиться у всмоктувальному резервуарі (напр., в цистерні). Занадто низька витрата. Відкрити більше водопровідний кран.
	Несправність на стороні тиску (витік або закритий водопровідний кран) під час всмоктування. Насос не може вийти з режиму всмоктування.	Відкрийте водопровідний кран. Перевірити систему на герметичність. Якщо витіки не можна усунути, встановіть зрівняльний резервуар.

Несправність	Причина	Усунення
Автоматичний режим роботи: Насос зупиняється, засвічується світлодіод „Несправність на стороні тиску“.	Дефекти на стороні тиску, насос внаслідок витоків часто включається і вимикається.	Перевірити сторону тиску на наявність витoku і усунути (кран, який протікає). Повторний запуск за допомогою повторного вмикання насоса. Перевірити систему на герметичність. Якщо витoki не можна усунути, встановить зрівняльний резервуар.
	Помилка на стороні тиску Після вимкнення насоса тиск занадто малий, пристрій негайно запускається знову і починає часто вмикатися та вимикатися.	На стороні тиску відсутній достатньо еластичний об'єм. Для використання в саду рекомендується садовий шланг мінімальної довжини 5 м діаметром 3/4" дюйма або 15 м діаметром 1/2". Для стаціонарної установки встановить шланг вирівнювання тиску або зрівняльний резервуар на стороні тиску між насосом і трубопроводом. Повторний запуск за допомогою повторного вмикання насоса.
Неперервний режим: Насос зупиняється, засвічується світлодіод „Несправність на стороні тиску“.	Пристрій працює мін. чотири хвилини не дивлячись на те, що вихід на стороні тиску (напр., водопровідний кран) закритий. Система захисту від перегріву вимикає пристрій.	Витягніть мережеву штепсельну вилку. Скинути тиск пристрою шляхом відкриття водозабору, підключеного до сторони тиску. Повторний запуск за допомогою повторного вмикання насоса.
Потужність падає або занадто мала	Забитий всмоктувальний трубопровід	Вимкнути насос, витягнути мережеву вилку і прочистити область всмоктування.
	Фільтр для попереднього очищення забруднений.	Зняти попередній фільтр та зворотний клапан, промити під проточною водою, при необхідності видалити залишки бруду із дна заливного патрубка через заливний отвір.
	Нещільності на стороні всмоктування	Контроль всієї сторони всмоктування на наявність нещільностей.
	Потужність насосу залежить від висоти подачі і підключеної периферії.	Стежити за максимальною висотою перекачування, див. розділ "Технічні дані", при необхідності вибрати інший діаметр або довжину шланга
	Поперечний переріз на стороні тиску звужується, наприклад, через не повністю відкритий клапан/кульовий кран.	Повністю відкрити клапан/кульовий кран.
	Перегнувся шланг на стороні тиску.	Усунути перегини шланга.

У разі виникнення питань чи неполадок допомогу охоче нададуть у філіалах фірми Kärcher. Адреси див. на звороті.

Вказівки щодо застосування

	Зрошення	Побутове водопостачання	Зрошення & побутове водопостачання
BP 3 Home & Garden	500 m ² max.	макс. 8 осіб	300 m ² + макс. 4 особи
BP 4 Home & Garden	800 m ² max.	макс. 10 осіб	600 m ² + макс. 4 особи
BP 5 Home & Garden	1000 m ² max.	макс. 12 осіб	800 m ² + макс. 4 особи
BP 7 Home & Garden	1200 m ² max.	макс. 12 осіб	900 m ² + макс. 4 особи

Технічні характеристики

		BP 3 Home & Garden	BP 4 Home & Garden	BP 5 Home & Garden	BP 7 Home & Garden
Напруга	V	230 - 240	230 - 240	230 - 240	230 - 240
Частота	Hz	50	50	50	50
Потужність $P_{\text{номінальна}}$	W	800	950	1000	1200
Макс. об'єм перекачування	l/h	3300	3800	6000	6000
Макс. висота всасування	m	8	8	8	8
Макс. тиск	MPa (bar)	0,40 (4,0)	0,45 (4,5)	0,48 (4,8)	0,60 (6,0)
Макс. висота перекачування	m	40	45	48	60
Макс. тиск повторного увімкнення в автоматичному режимі	MPa (bar)	0,13 (1,3)			
Макс. розмір часток, допустимих для перекачування	mm	1	1	1	1
Тип насоса		Jet	Jet	Multistage 4-ступеневий	Multistage 5-ступеневий
Значення встановлено згідно стандарту ISO 20361					
Рівень шуму L_{pA}	дБ(A)	61	63	61	61
Гарантований рівень шуму L_{WA}	дБ(A)	76	78	77	76
вага (без обладнання)	kg	10,3	10,6	12,5	13,0
Світлодіод класу 1 у відповідності до EN 60825-1					

Можливі зміни у конструкції пристрою!

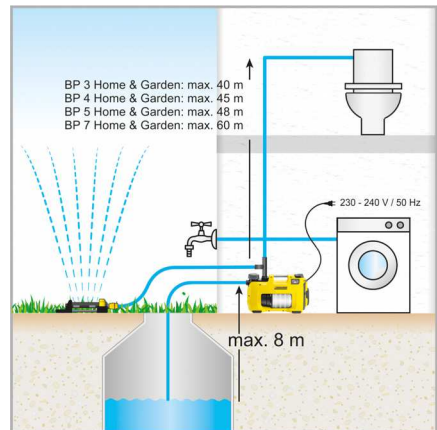
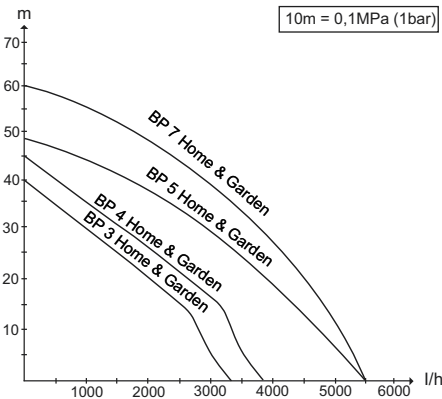

* В автоматичному режимі макс. 13 м

Можливий обсяг подачі тим більше:

- чим менше висота всмоктування та перекачування.
- чим більше діаметр використовуваних шлангів.
- чим коротше використовувані шланги.
- чим менше падіння тиску, обумовлене приєднанням додаткового обладнання.

Заява при відповідності Європейського співтовариства

Alfred Kaercher GmbH & Co. KG
Alfred-Kaercher-Str. 28 - 40
71364 Winnenden (Germany)
Тел.: +49 7195 14-0
Факс: +49 7195 14-2212

Winnenden, 2016/04/20

Цим ми повідомляємо, що нижче зазначена машина на основі своєї конструкції та конструктивного виконання, а також у випущеній у продаж моделі, відповідає спеціальним основним вимогам щодо безпеки та захисту здоров'я представлених нижче директив ЄС. У випадку неузгодженої з нами зміни машини ця заява втрачає свою силу.

Продукт: Насос
Тип: 1.645-xxx
Відповідна директива ЄС
2014/35/EU
2014/30/EU
2000/14/ЄС
2011/65/ЄС

Прикладні гармонізуючі норми

EN 60335-1
EN 60335-2-41
EN 62233: 2008
EN 55014-1: 2006+A1: 2009+A2: 2011
EN 55014-2: 2015
EN 61000-3-2: 2014
EN 61000-3-3: 2013
EN 50581

Застосовуваний метод оцінки відповідності

2000/14/ЄС: Доповнення V

Рівень потужності дБ(A)

VP2 G
Вимірний: 69
Гарантований: 72
VP3 G, VP3 G Set +, VP3 H&G
Вимірний: 73
Гарантований: 76
VP4 G
Вимірний: 72
Гарантований: 75
VP4 H&G eco
Вимірний: 75
Гарантований: 78
VP5 H&G
Вимірний: 74
Гарантований: 77
VP7 H&G eco
Вимірний: 73
Гарантований: 76

Ті, хто підписалися діють за запитом та дорученням керівництва.

H. Jenner

Chief Executive Officer

S. Reiser

Head of Approbation

уповноважений по документації:
S. Reiser



Бұйымыңызды алғаш рет қолдану алдында осы түпнұсқа пайдалану бойынша нұсқаулықты және қамтылған қауіпсіздік бойынша нұсқауларды оқып шығыңыз. Оларға сай әрекет етіңіз. Кітаптардың екеуін де кейін пайдалану немесе кейінгі пайдаланушылар үшін сақтап қойыңыз.

Мазмұны

Мазмұны	КК	1
Жалпы нұсқаулар	КК	1
Қауіп деңгейі	КК	1
Қоршаған ортаны қорғау	КК	2
Қоғамдық ауыз сумен жабдықтау желісіне қосу	КК	2
Қауіпсіздік туралы нұсқаулар	КК	2
Қолдану	КК	2
Күту, жөндеу	КК	3
Тасымалдау	КК	3
Бұйымның сақталынуы	КК	3
Кедергілер болғанда көмек алу	КК	4
Пайдалану нұсқаулықтары	КК	5
Техникалық мағлұматтар	КК	6
ЕС стандарттар сәйкестік туралы декларация	КК	7

Жалпы нұсқаулар

Тұрақтылықтың алғышарттары

△ АБАЙЛАҢЫЗ

Қауіпті жағдайлар мен бұйым зақымдалуының алдын алу үшін бұйымды пайдалану алдында қауіпсіздік шараларын сақтау қажет. Құралды тегіс жерге орнатқан жағдайда ғана құралды қауіпсіз пайдалануды қамтамасыз етуге болады.

Кепілдеме

Бұйымдарымыз үшін әр елде жауапты өтім серіктестеріміз тарапынан шығарылатын кепілдеме шарттары күште болады. Егер материалдардың ақаулығы немесе дайындау барысындағы қателіктер табылса, біз ықтимал ақаулықтарды кепіл мерзімі ішінде ақысыз жөндейміз. Кепіл мерзімі ішінде наразылықтарыңыз болса, аспапты сатқан сауда мекемесіне немесе жақындағы өкілетті сервистік қызмет көрсету орнына сатып алу чегін көрсетіп, хабарласыңыз.

Өндірілген күні көрсетілген түр кестесінде шифрланған.

Жеке сандардың мағынасы келесідей болады:

Мысалы: 30190

- 3 Өндірілген жылы
- 0 Өндірілген ғасыры
- 1 Өндірілген онжылдық
- 9 Өндірілген айының екінші саны
- 0 Өндірілген айының бірінші саны

Сонымен бұл мысалда 30190 коды 09/(2)013 өндірілген күнін білдіреді.

Бұйымды мақсатына сәйкес қолдану

Бұл құрылғы жеке қолданысқа арналған және өндірістік мақсаттармен қолданылуға арналмаған. Бұйым шығарушы, мақсатына сәйкес келмеген қолдану немесе қате қолдану арқылы пайда болатын зияндар үшін кепілдеме бермейді. Құрал тек қана үйде және бақшада пайдалануға арналған.

Үйге және бақшаға арналған сорғылар автоматты түрде қосылады және ажыратылады. Осылай оларды тек қана бақшада ғана емес, сонымен бірге үй ішінде де қолдануға болады. Оларды үй шаруашылығында жуғыш машиналарды толтыруға және дөретханаларды жууға қолдануға болады, мыс: цистернаға жалғау арқылы. Сонымен қатар насосағы біркелкі қысым деңгейі бақшаны мұқият суғаруға кепілдік береді.

△ АБАЙЛАҢЫЗ

Зақымдалу қаупі! Сорап құбырдағы бар қысымды күшейтуге арналмаған.

Рұқсат етілген айдап қотарылатын сұйықтықтар

- Техникалық су
- Құдық суы
- Бұлақ суы
- Жанбыр суы
- Бассейн суы (толықтыру мөлшері алдын ала белгіленуі қажет)

△ АБАЙЛАҢЫЗ

- Бұл құрылғымен тасымалданған су ішуге жарамайды!

△ ЕСКЕРТУ

Улы, тез жанатын немесе жарылғыш заттар (мысалы, бензин, керосин, нитросітілер), майлар, мұнай өнімдері, тұзды су мен дәретхана суы және суға қарағанда аққыштығы төмен ластанған суды қотаруға болмайды.

Құрылғыны құрғақ жүріс сақтандырғышымен жабдықталған және үздіксіз әрекет (мысалы, көтеру жүйелері, бұрқақ сорабы) үшін пайдалануға болмайды.

Тасымалданатын сұйықтықтың температурасы 35°С-тан аспауы тиіс

Қауіп деңгейі

△ ҚАУІП

Бұл беләі тікелей түрде түсе алатын қауіпті білдіреді, осы қауіп ауыр дене жаралануына және ажалды апаттарға апаруы мүмкін.

△ ЕСКЕРТУ

Бұл беләі мүмкін болып қалатын бір жағдайды көрсетіп білдіреді, осы қауіп ауыр дене жаралануына және ажалды апаттарға апаруы мүмкін.

△ АБАЙЛАҢЫЗ

Жеңіл жарақаттануға апарып соғатын ықтимал қауіпті жағдайға нұсқау.

НАЗАР АУДАРЫҢЫЗ

Материалдық зиянға апарып соғатын ықтимал қауіпті жағдайға нұсқау.

Қоршаған ортаны қорғау

Құрамындағы заттар туралы анықтамалар (REACH)

Бұйымның құрамындағы заттар туралы соңғы мағлұматтарды астыда көрсетілген интернет беттерімізде оқи аласыз:

www.kaercher.com/REACH



Орауыш материалдары екінші рет өңдеуге жарамды. Орауышты қоршаған ортаға қауіпсіз түрде кәдеге жаратыңыз.



Электрлік және электрондық бұйымдардың құрамында қате қолдану немесе қате кәдеге жарату нәтижесінде адам денсаулығына және қоршаған ортаға қауіп төндіруі ықтимал бөлшектер жиі кездеседі. Алайда аталған бөлшектер бұйымды тиісінше пайдалану үшін қажет болады. Осы таңбамен белгіленген бұйымдарды үй қоқыстарымен бірге тастауға болмайды.

Ескі бұйымдарда қайта өңделуге жіберілуі тиіс бағалы, қайта өңдеуге болатын материалдар бар. Батареялар мен аккумуляторларда қоршаған ортаға зиян әкелетін заттар бар. Ескі бұйымдар мен батареяларды немесе аккумуляторларды қоршаған ортаға зиян келтірмей кәдеге жаратыңыз.

Қоғамдық ауыз сумен жабдықтау желісіне қосу

Бұл өнімді ауыз сумен жабдықтау желісіне қосқан кезде EN 1717 стандартының талаптарын орындаңыз және сұрақтарыңыз туындаған кезде, мамандандырылған санитарлық-техникалық кәсіпорынға жүгініңіз.

Қауіпсіздік туралы нұсқаулар

Сорапты іске қоспас бұрын тіркелген қауіпсіздік нұсқауларын орындаңыз!

Қолдану

Реттегіштер:

EIN-/AUS- қосылғыштарын қосу арқылы келесі үш жағдайға келтіре аламыз:



Қосылғыш жағдайы I/On
Жұмыс жасау ұзақтығы



Қосылғыш жағдайы 0/Off
Ажырату



Қосылғыш жағдайы Auto
Автоматты қосылу

Жұмыс жасау принципі

Автоматты режимде үй мен бақ сораптары жүйеде автоматты түрде сақталған қысымды сақтап тұрады. Қысым шамамен 0,13 МПа (1,3 бар) деңгейінен төмен түссе, сорап іске қосылады. Ағын жылдамдығы > шамамен 60 л/сағ болған уақытта сорап жұмыс істейді. Су ағызу аяқталғанда, сорап жылдам әрекеттен кейін күту режиміне өтеді. Жүйе енді қысым астында. Су ағызылған кезде және қысым төмендеуінің нәтижесінде сорап қайтадан іске қосылады.

Бұйым сипаттамасы

- 1 G1 сорабына арналған байланыс адаптері
 - 2 G1 қосылымы (33,3 мм) сору желісі (кіріс)
 - 3 Толтыру
 - 4 Тазартқыш сүзгі мен кіріктіріме клапан
 - 5 Қақпақ
 - 6 G1 сорғыларына арналған 2 айырмалы қосу адаптері
 - 7 G1 қосылымы (33,3 мм) қысым құбыры (шығыс)
 - 8 Қосқыш/ажыратқыш
 - 9 Кабель және штепсельді айырғышы бар желілік сым
 - 10 Кабель қысқышы
 - 11 Қате индикаторы
- A Сорғылау жағындағы қате
B Қысым жағыдағы қате

Дайындық

Сурет A

- Қосылым адаптерін сораптың сорғылау бөліміне (кіріс) жалғайды.
- Қолмен көтеріңіз.

- Сорғыш шлангісін бұйымға жалғаңыз.

Нұсқау

Келесі сорғылаудың уақытын қысқарту үшін кері ағынды шектегіші бар сорғылау шлангісін пайдалану керек. Бұл пайдаланудан кейін сорғылау шлангісінің босауының алдын алады (қосымша құралдарды қараңыз).

Кері ағынды шектегішті сорапқа (кіріс не шығысында) тікелей орнатпаңыз.

Егер құм аралас су сорғыланатын болса, қосымша сүзгі қолдануды ұсынамыз («Қосымша жабдықтар» бөлімін қараңыз). Мынаны сорғының сорғылауыш жағына, шланг пен сорғы ортасына бекітіңіз.

Түпнұсқалы Kärcher сорғылау шлангтерін, сүзгілер мен шланг қосындыларын пайдалануыңызды өтінеміз. Басқа өндірушілердің қосымша жабдықтарын қолдану сұйықтықты сорғылау барысында, әсіресе Vaionett жабдықтары қолдану барысында қателіктерге әкел соқтыруы мүмкін.

Үйде не тұрақты орнату кезінде жылдам ажыратылатын муфтааларды не бұрап бекітілген қосылымдарды пайдаланбаңыз.

Сурет B

- Қосылым адаптерін құбыр бөліміне (шығыс) жалғайды.

Қолмен көтеріңіз.

- Қысым құбырын жалғаңыз.

Сурет C

2 айырмалы адаптерлер бір мезгілде 2 құралды іске қосуға мүмкіндік береді (мыс. жуғыш машина немесе су шашыратқыш). Не 2 жанама қосқыш немесе жанама 1 қосқыш және үстіңгі 1 қосқышқа бекітуге болады. Тек қана 1 қосқышты қолданған жағдайда қолданылмаған қосқышты тығынмен бекітіп қоюға болады.

Сурет D

- Суарма келте құбырлардың қақпағын ашыңыз және суды ернеуіне дейін толтырыңыз.

- Суарма келте құбырлардың қақпағын қолмен бұрап бекітіңіз.

- Қысым құбырындағы клапандарды ашыңыз.

Нұсқау

Тіпті азғантай ағындар ақаулықтарға апарып соғуы мүмкін.

Тұрақты орнату

Тұрақты орнату кезінде сорғыны тиісті бетке бекітіп қоюға болады.

Сурет **Е**

- Екі ұшындағы резеңкелі бұрандаларды тартыңыз және бұраңыз.
 - Резеңкелі бұрандаларды қайта бекітіңіз.
 - Сәйкес келетін бұрандалармен тығыз бекітіңіз.
- Тұрақты орнату кезінде қосымша икемді құрамдасты, мысалы, қысымды реттейтін икемді шлангты («Қосымша жабдықтар» бөлімін қараңыз) бекіту керек. Келесі артықшылықтары бар:

- Қондыру және монтаждау кезінде икемділігі артық.
- Тұрмыстық су жүйесіндегі құбырларда құбылыстардың тасымалданбауына байланысты шу деңгейінің азаюы.
- Судың ағыны азайған сайын сорғы аз мөлшерде жұмыс жасайды.

Нұсқау

Қысым жүйесін босату және қысымды төмендету процесін оңайлату үшін сорғы мен қысым құбырының ортасына кран орнатуды ұсынамыз. (бірге жеткізілмейді)

Кранды жабу арқылы насосты босату барысында су қысым құбырынан ағуы мүмкін.

Үй жүйесіндегі жылыстаулар себебінен жиі қысым түскен кезде (сорғы жиі су бөгетінсіз қосылады), ресивер орнатыңыз.

Қолдану

- Электр ашасын электр розеткасына салыңыз.
- Құралды қосқыш/ажыратқыш арқылы іске қосыңыз.
- Автоматика режимінде жұмыс жасаудың тиімді жағдайы.

Сурет **Е**

- Сорғылау уақытын қысқарту үшін қысым шлангін шамамен 1 м жоғары көтереді.
- Сорпа сорғанша және бірқалыпты жұмыс істегенше күтіңіз.

Нұсқау

Қосқыш/ажыратқышты аяқпен де ыңғайлы басқаруға болады.

Нұсқау

Автоматты режимде ағын жылдамдығы < 60 л/сағ болғанда сорап өшеді.

▲ Назар аударыңыз

Бұйымдағы су берілісі ақаулы болып көрінеді. Егер қол режимінде пайдаланылған кезде 4 минут ішінде немесе автоматты режимде 3 минут ішінде су сорылмаса немесе тасымалданбаса, сорап жұмысы тоқтатылады. Дисплейде "Сору жағындағы кемшілік" жарық диоды жанады.

Жұмысты аяқтау

- Құралды қосқыш/ажыратқыш арқылы өшіріңіз.
- Электр ашасын электр розеткасынан шығарып алыңыз.

Күту, жөндеу

▲ ҚАУІП

Құрылғыға қызмет көрсету және оны жөндеу алдында, құрылғыны өшіріп, қуат айырын ажыратыңыз.

Күту

Қысымды азайту үшін клапанды ашу және жабу керек. Жүйе қысымсыз.

- Суды қосымша құралдармен сорған кезде сорапты әр қолданыстан кейін таза сумен шаю керек.

Тазартқыш сүзгінің ластанбауын бақылау қажет.

Ластану жағдайында:

Сурет **Г**

- Суармалы келте құбырлардың қақпағын ашыңыз.
- Бастапқы сүзгіні толықтай шығарып алыңыз.
- Кері клапанды бастапқы сүзгіден ажыратыңыз.
- Бастапқы сүзгі мен кері клапанды ағынды су астында тазалаңыз.
- Қажет болса, лас қалдықтарын сораптан шайып кетіріңіз.
- Кері клапанға оңай қол жеткізу мүмкіндігін тексеріңіз.
- Қол жеткізу қиын болған жағдайда, кері клапанның тығыздауыштарына Kärcher қызмет көрсету орталығында қолжетімді жағармай (6.288-143.0) жағыңыз. Минералды жағармай мен майларды қолданбаңыз.
- Бастапқы сүзгі мен кері клапанды қайтадан бір-біріне жалғаңыз.

Сурет **Н**

- Алдын ала тазалау сүзгісін құю мойнына енгізген кезде **дұрыс орнату күйін** (қуыс) тексеріңіз. Алдын ала тазалау сүзгісі оңай және энергияның тұтынылуынсыз орнатылуы керек.

▲ Назар аударыңыз

Тығыздатқыштар үшін тек құрамында минералды майы жоқ майлағышты пайдаланыңыз.

Қызмет көрсету

Құрылғы қызмет көрсетуді қажет етпейді.

Тасымалдау

▲ АБАЙЛАҢЫЗ

Апаттар мен зақымдарды болдырмау үшін бұйымды тасымалдаған кезде салмағына назар аударыңыз (техникалық мәліметтерді қараңыз).

Қолмен тасымалдау

- Құралды тұтқасынан көтеріп тасымалдаңыз.

▲ АБАЙЛАҢЫЗ

Еркін кабельге сүріну қаупі бар!

- Кабельді орау және қысқышпен бекіту.

Ұшақтарда тасымалдау

- Құрылғыны сырғанап кетуден және соғылудан қорғаңыз.

Бұйымның сақталынуы

▲ АБАЙЛАҢЫЗ

Апаттар мен зақымдарды болдырмау үшін сақтау орындарын тандаған кезде бұйымның салмағына назар аударыңыз (техникалық мәліметтерді қараңыз).

Бұйымды сақтау

- Қысым жағындағы суды ағызу арқылы құралдағы қысымды азайту (мыс: кранды ашу).
- Шлангілерді босатыңыз.
- Сорғылау желісі мен қысым құбырын ажыратыңыз.

Сурет **Г**

- Суармалы келте құбырлардың қақпағын ашыңыз.
- Тазартқыш сүзгі мен кіріктіріме клапанды алыңыз және ағын суда тазартыңыз.
- Суармалы келте құбырларға жалғанған сорғының ішін айналдырып сақтаңыз.
- Құралды аязды емес жерде сақтау керек.

Кедергілер болғанда көмек алу

△ Назар аударыңыз

Бұзылуды болдыртпау үшін, жөндеу жұмыстары мен қосалқы бөлшектерін орнату жұмыстар тек қана осы жұмыстар үшін рұқсаты бар арнайы мамандар арқылы ауыстыртып алуыңыз тиіс.

Құрылғыда өткізілетін барлық жұмыстарды орындамас бұрын, құрылғыны өшіріңіз және қуат айырын ажыратыңыз.

Мәселе	Себеп	Шешім
Сорап қосулы, бірақ жұмыс істемейді.	Сорап ішінде ауа бар	«Даярлау» тарауындағы А - D суреттерін және «Жұмыс жасау» тарауын қараңыз
	Сорғылаушы құбыр бітелген.	Желілік штекерді тартып, сору аймағын тазартыңыз.
	Тазартқыш сүзгі ластанған.	Желілік штекерді тартыңыз, сорапты суытыңыз, сору аймағын тазартыңыз, құрғақ жүрістің алдын алыңыз. Тазартқыш сүзгі мен кері клапанды алып, ағын суда тазартыңыз, қажет болса, құбыр түбіндегі ластануды толтырғыш арқылы тазартыңыз. Сорғыны қайта жүктеу арқылы қайтадан іске қосыңыз.
	Сорғылау шлангісі немесе байланыстырушы адаптер дұрыс немесе толық жалғанбаған.	Монтаж алдында құрылғылардың сәйкестігі мен дұрыс орналасуын тексеріңіз. Сорғылау шлангісін және байланыстырушы адаптерді тарту керек.
Сорап қосылмайды немесе кенеттен тоқтап қалды.	Электр тоғы ажыратылды	Сақтандырғыштар мен электрлік байланыстарды тексеріңіз.
	Тазартқыш сүзгі ластанған.	Тазартқыш сүзгі мен кері клапанды алып, ағын суда тазартыңыз, қажет болса, құбыр түбіндегі ластануды толтырғыш арқылы тазартыңыз.
	Құрал автоматты режимінде жұмыс жасайды. Жүйедегі қысым > 1,3 бар.	Жүйедегі қысым 1,3 бардан төмен түскенде, сорап автоматты түрде қайта қосылады. 1,3 бар ішкі қысымнан артық көтерілгенде және, сондай-ақ, сорапқа 13 метрден жоғары көтерілген су пайла болғанда, автоматты жұмыс режимінде бұйым өшіріп қайта іске қосқаннан кейін жұмыс істемейді.
Сорғы жұмыс жасауын тоқтатады ,«Сорғылау қатесі» белгісі жанады.	Сорғылау жағында қате орын алды, ағын су жоқ, жасалған қысым жоқ	Сорғыны сөндіріңіз және қуат айырын ажыратыңыз. Тазартқыш сүзгі мен кері клапанды алып, ағын суда тазартыңыз, қажет болса, құбыр түбіндегі ластануды толтырғыш арқылы тазартыңыз. Сорғыны қайта жүктеу арқылы қайтадан іске қосыңыз.
		Сорғылау жағындағы байланыстырушы жабдықтардан су ағуын/ақпауын тексеріңіз. Сорғыны қайта жүктеу арқылы қайтадан іске қосыңыз.
		Сорғылау контейнерінде (мыс. цистерна) жеткілікті судың бар болғандығын қайта тексеріңіз.
	Ағын өте төмен -> құрғақ ауа ағыны сорғыны өшіріп тастады.	Сорғылау контейнерінде (мыс. цистерна) жеткілікті судың бар болғандығын қайта тексеріңіз. Ағын жылдамдығы тым төмен. Құбыр қранын қайтадан ашыңыз.
	Сорған кезде қысымдалған жағы ақаулы (кему немесе жабық құбыр қраны). Сорап сорғылау режимінен шықпайды.	Құбыр қранын ашыңыз. Жүйедегі кемулерді тексеріңіз. Егер кемуді кетіру мүмкін болмаса, қысымды теңестіретін сауытты орнатыңыз.

Мәселе	Себеп	Шешім
Автоматты режим: Сорғы жұмыс жасауын тоқтатады, «Қысым жағында қате» белгісі жанады.	Қысым жағында қате, сорғы судың ағуы себебінен жиі қосылады немесе ажыратылады.	Қысым бөлігіндегі ағуды тексеріп және алдын алыңыз (тамшылау). Сорғыны қайта жүктеу арқылы қайтадан іске қосыңыз. Жүйедегі кемулерді тексеріңіз. Егер кемуді кетіру мүмкін болмаса, қысымды теңестіретін сауытты орнатыңыз.
	Қысымдалған жағындағы кемшілік. Сорапты өшіргеннен кейін қысым тым төмен, сорап бірден қайта іске қосылады және нәтижесінде жиі қосылып өшеді.	Қысымдалған жағында жеткілікті икемді көлем қолжетімсіз. Бақта қолданған кезде, минималды ұзындығы 5 м, диаметрі 3/4" немесе минималды ұзындығы 15 м, диаметрі 1/2" бақ шлангісін пайдаланыңыз. Тұрақты орнату кезінде, қысымды тұрақтандыру шлангісін немесе қысымды теңестіретін сауытты қысымдалған жағында сорап пен құбыр арасында орнатыңыз. Сорғыны қайта жүктеу арқылы қайтадан іске қосыңыз.
Жұмыс жасау ұзақтығы: Сорғы жұмыс жасауын тоқтатады, «Қысым жағында қате» белгісі жанады.	Құрал мин.4 минут жұмыс жасайды, себебі қысым бөлігі (мыс. кран) жабық. Қызып кетуден сақтандыру мақсатында құрал ажыратылады.	Қуат айырын ажыратыңыз. Құралдың су қысымын реттегіш бөлімін ашқан жағдайда қысымды азайтуға болады. Сорғыны қайта жүктеу арқылы қайтадан іске қосыңыз.
Сорғылау деңгейі азайды немесе төмен	Сорғылаушы құбыр бітелген.	Желілік штекерді тартып, сору аймағын тазартыңыз.
	Тазартқыш сүзгі ластанған.	Тазартқыш сүзгі мен кері клапанды алып, ағын суда тазартыңыз, қажет болса, құбыр түбіндегі ластануды толтырғыш арқылы тазартыңыз.
	Сорғылау бөлігінде ауа қысымы тығыз	Сорғылау бөлігінің ауа қысымының тығыздығын бақылау
	Сораптың сорғылау деңгейі сорғылау биіктігі мен жалғанған бөлшектерге байланысты болады	Максималды сору қабілетіне назар аударыңыз, техникалық мәліметтерді қараңыз, басқа диаметр және ұзындық мәндерін таңдаңыз.
	Профиль саңылауы өте тар,мысалы, бұранда/кран толық ашылмаған.	Бұранда/кранды толық ашыңыз.
	Шлангінің қысым жағы майысқан.	Шлангінің майысқан жерлерін түзетіңіз.

Сурақтар немесе мәселелер пайда болған жағдайда KÄRCHER компаниясының өкілетті мамандары сізге көмек береді. Мекенжайларды беттің артқы жағында берілген.

Пайдалану нұсқаулықтары

	Суару	Үй шаруашылығын жүргізу	Суару & Үй шаруашылығын жүргізу
BP 3 Home & Garden	500 м ² макс.	Макс.8 адам	300 м ² + макс. 4 адам
BP 4 Home & Garden	800 м ² макс.	Макс.10 адам	600 м ² + макс.4 адам
BP 5 Home & Garden	1000 м ² макс.	Макс.12 адам	800 м ² + макс.4 адам
BP 7 Home & Garden	1200 м ² макс.	Макс.12 адам	900 м ² + макс. 4 адам

Техникалық мағлұматтар

		BP 3 Home & Garden	BP 4 Home & Garden	BP 5 Home & Garden	BP 7 Home & Garden
Электр кернеуі	B	230 - 240	230 - 240	230 - 240	230 - 240
Жиілік	Гц	50	50	50	50
Номиналдық қуаттылығы P	Вт	800	950	1000	1200
Макс. беріліс көлемі	л/сағ	3300	3800	6000	6000
Макс. сорғылау биіктігі	м	8	8	8	8
Макс. күші	Mпа (бар)	0,40 (4,0)	0,45 (4,5)	0,48 (4,8)	0,60 (6,0)
Макс. қысым	м	40	45	48	60
Автоматты режимдегі қайта қосудағы макс. қысым	Mпа (бар)	0,13 (1,3)			
Сорылатын қоқыстардың макс. көлемі	мм	1	1	1	1
Сорап түрі		Jet	Jet	Multistage 4 қадамды	Multistage 5 қадамды
Белгіленген мәні EN ISO 20361 стандартына сай					
Дыбыс қысымы деңгейі L _{рА}	дБ(А)	61	63	61	61
Қуат деңгейі L _{WA} , кепілдік беріледі	дБ(А)	76	78	77	76
Бұйымның керек-жарақтарсыз салмағы	кг	10,3	10,6	12,5	13,0
EN 60825-1 бойынша LED класс 1					

Техникалық өзгерістер пайда болып қалуы мүмкін!

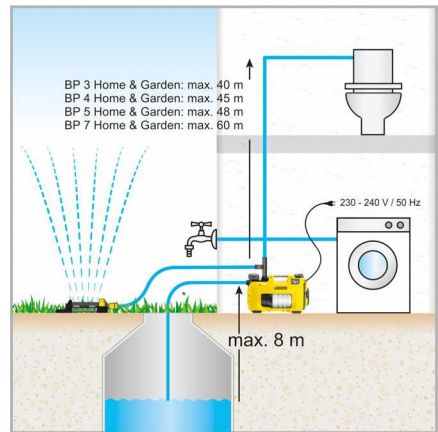
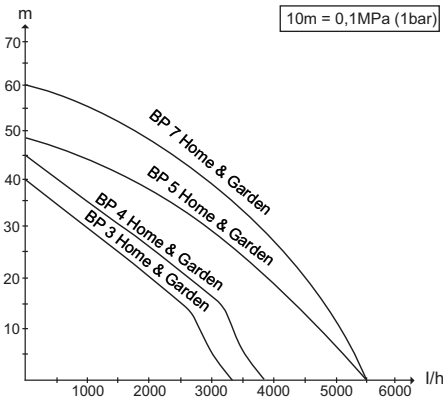

* Автоматты режимде макс. 13 м

Сорылатын сұйықтықтың ықтимал көлемі келесі жағдайда артық:

- қысым азайған сайын
- қолданыстағы шлангілердің диаметрі үлкен болған сайын
- қолданылатын шлангтер қысқа болған сайын.
- жалғанған су жабдығы қысымды азайтқан сайын.

ЕС стандарттар сәйкестік туралы декларация

Осы анықтама арқылы біз астыда көрсетілген машина құралының жобалау және құрылыс түрі арқылы және шығарылып сатылған тәсілі арқылы Еуропа Одағының заңды директиваларының негізгі маңызды қауіпсіздік және денсаулық сақтау салаларында қойылған талаптарына сәйкес болғанын растаймыз. Бұйым құрылымына ескертілмеген өзгерістер енгізілсе, аталған мәлімдеме жарамсыз болып табылады.

Alfred Kärcher GmbH & Co. KG
Alfred-Kärcher-Str. 28 - 40
71364 Винненден (Германия)
Тел.: +49 7195 14-0
Факс: +49 7195 14-0

Winnenden, 2016/04/20

Өнім: Сорап
Түрі: 1.645-xxx
Тиісті ЕС директивалары
2014/35/EU
2014/30/EU
2000/14/EG
2011/65/EO

Қолданылған бекітілген стандарттар

EN 60335-1
EN 60335-2-41
EN 62233: 2008
EN 55014-1: 2006+A1: 2009+A2: 2011
EN 55014-2: 2015
EN 61000-3-2: 2014
EN 61000-3-3: 2013
EN 50581

Қолданбалы Сәйкестікті Бағалау туралы

ережелер

2000/14/EG V қосымшасы

Дыбыс күшінің деңгейі дБ(А)

BP2 G

Өлшерілген: 69

Кепілдеме 72

берілген:

BP3 G, BP3 G Set +, BP3 H&G

Өлшерілген: 73

Кепілдеме 76

берілген:

BP4 G

Өлшерілген: 72

Кепілдеме 75

берілген:

BP4 H&G eco

Өлшерілген: 75

Кепілдеме 78

берілген:

BP5 H&G

Өлшерілген: 74

Кепілдеме 77

берілген:

BP7 H&G eco

Өлшерілген: 73

Кепілдеме 76

берілген:

Қол қоюшылар фирма атынан және басшылық нұсқауы бойынша әрекет етеді.

H. Jenner

Chief Executive Officer

S. Reiser

Head of Approbation

Документация үшін өкілді:

С. Рейзер

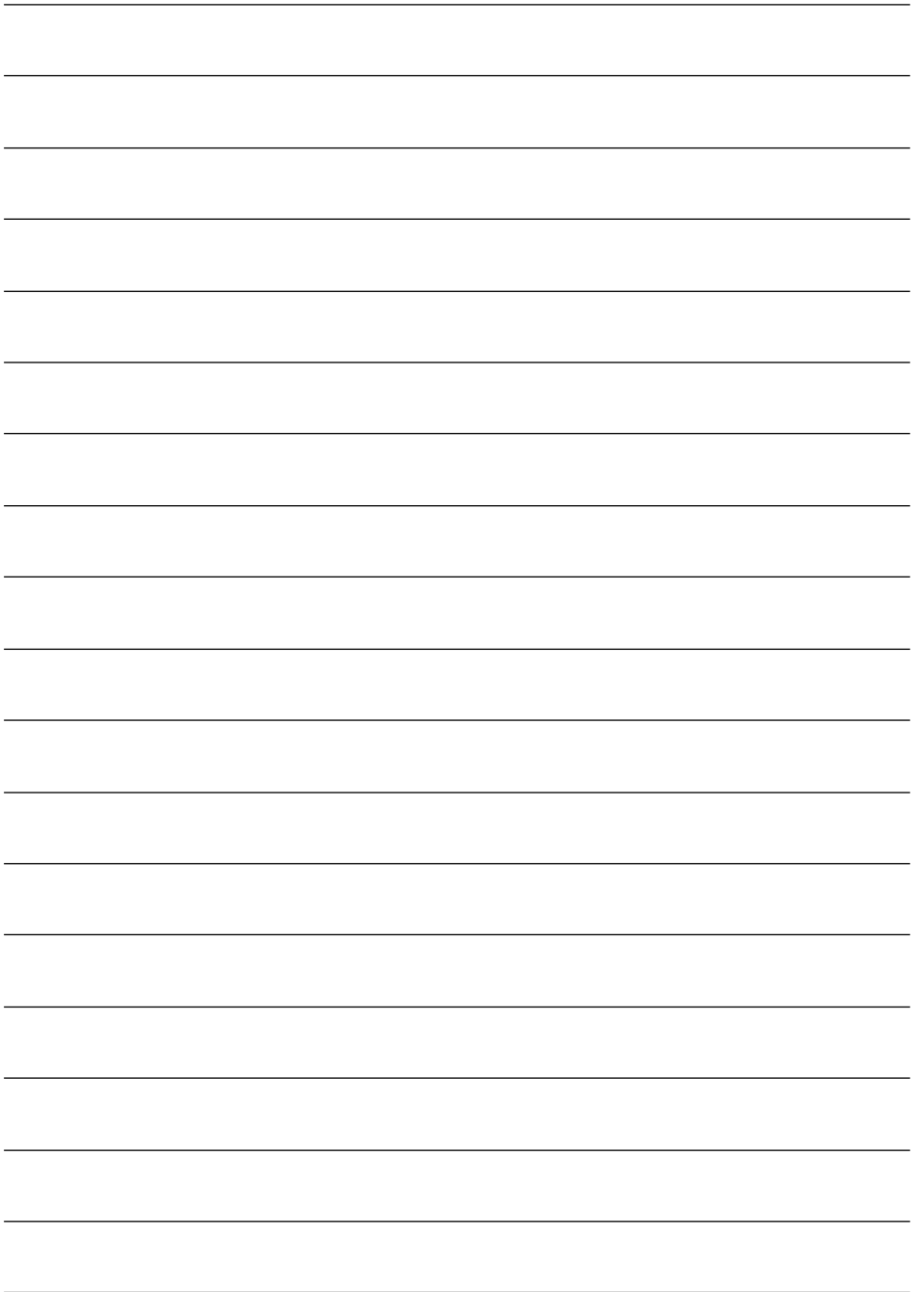



<http://www.kaercher.com/dealersearch>



ЧИСТАЯ
КОМПАНИЯ

Чистая компания

8 (800) 250-39-39

Звонок по России бесплатный

www.chisto.ru

sales@chisto.ru