

ЧИСТАЯ
КОМПАНИЯ



**Чистая Компания - официальный
дистрибьютор немецкого концерна Alfred
KARCHER GmbH**

8 (800) 250-39-39

www.chisto.ru

BP 4 Deep Well
BP 6 Deep Well



Magyar	5
Čeština	13
Slovenščina	21
Românește	29
Slovenčina	37
Hrvatski	45
Srpski	53
Български	61
中文	70
العربية	83

Register and win!
www.karcher.com/register-and-win



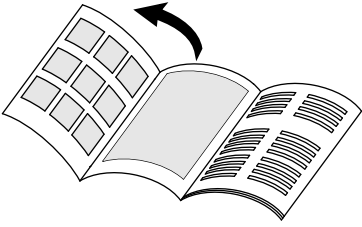

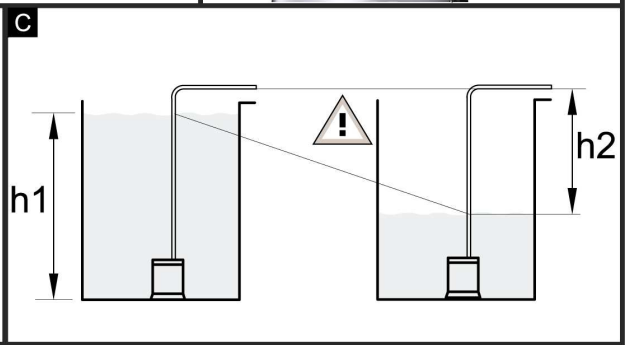
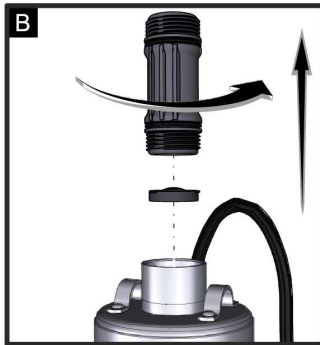
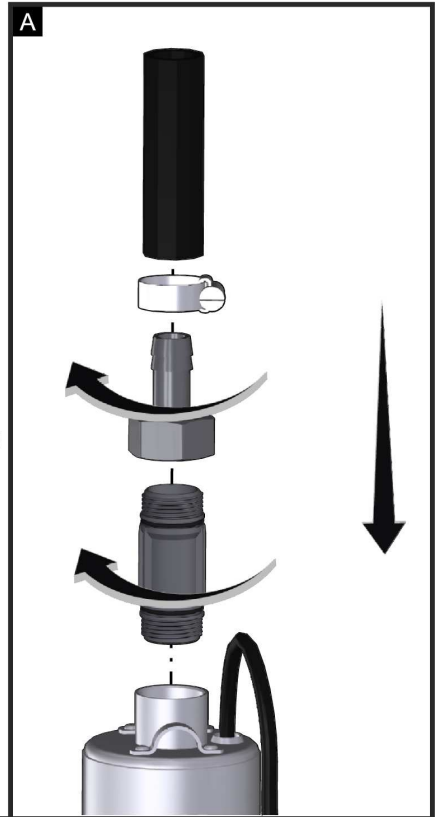
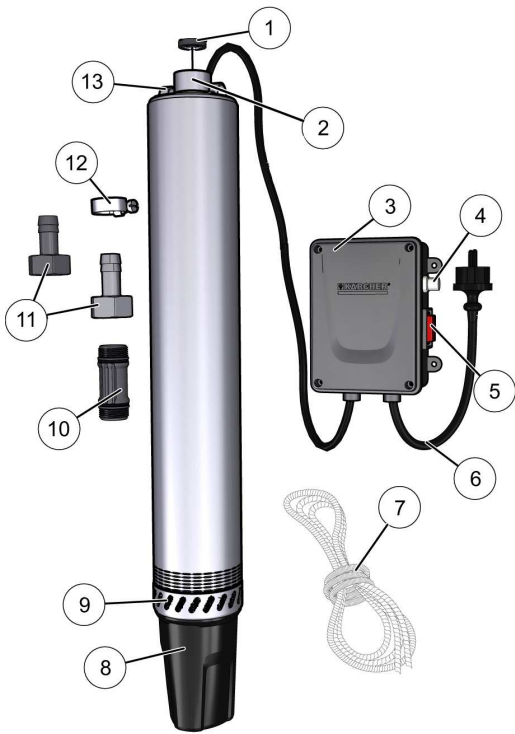

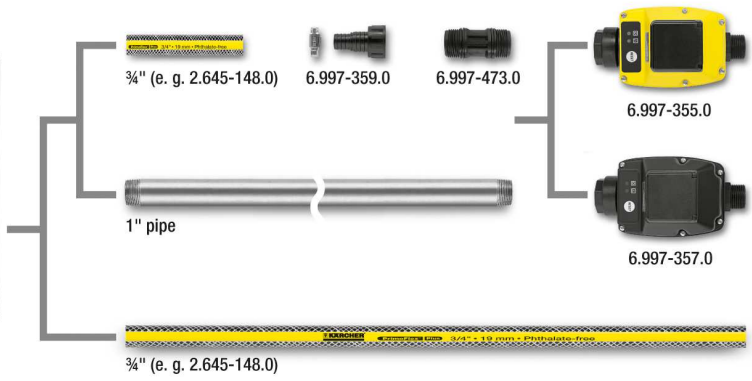



Tartalomjegyzék

Általános megjegyzések . . .	HU . . . 1
Biztonság	HU . . . 2
Használat	HU . . . 3
Tisztítás	HU . . . 5
Karbantartás	HU . . . 5
Szállítás	HU . . . 5
Tárolás	HU . . . 5
Különleges tartozékok	HU . . . 6
Hibaelhárítás	HU . . . 7
Műszaki adatok	HU . . . 8

Általános megjegyzések

Tisztelt Vásárló,

  a készülék első használata előtt olvassa el ezt az eredeti használati utasítást, ez alapján járjon el, és tartsa meg a későbbi használatra vagy a következő tulajdonos számára.

Rendeltetészerű használat

Ezt a készüléket magán használatra fejlesztettük ki, és nem ipari használat igénybevételére terveztük.

A gyártó nem felel az olyan esetleges károkért, amelyek a nem rendeltetészerű használat, vagy hibás kezelés következtében keletkeznek.

A készülék elsősorban tiszta víz (feloldott gázok nélküli) szállítására alkalmas (mély) kutakból, amelyet ezután házak öntözőrendszerébe vagy üzemvíz ellátásához (WC öblítés, mosógép, stb.) lehet betáplálni.

A készüléket nem arra tervezték, hogy úszómedencében, kerti tóban és szőkőkútban vízforgatásra használják.

Vigyázat

A víz, amelyet ezzel a készülékkel szállítottak nem ivóvíz!

Megengedett szállítási

folyadékok:

- 0,9 mm szemcsenagyságú szennyeződéses víz
- Mosólúg

△ **Figyelem!**

Nem szabad maró, könnyen éghető vagy robbanékony anyagokat (pl. benzin, petróleum, nitro-hígító), zsirokat, olajokat, sós vizet és toalett berendezések szennyvizét szállítani és sáros vizet, amelynek folyóképessége alacsonyabb, mint a vízé. A szállított folyadékok hőmérsékletének nem szabad 35°C-ot meghaladnia.

A készülék nem alkalmas folyamatos szivattyúüzemre vagy állandó installációhoz (pl. emelő-berendezés, szőkőkút szivattyú).

Környezetvédelem



A csomagolóanyagok újrahasznosíthatók. Ne dobja a csomagolóanyagokat a háztartási szemétkébe, hanem gondoskodjék azok újrahasznosításáról.



A régi készülékek értékes újrahasznosítható anyagokat tartalmaznak, amelyeket tanácsos újra felhasználni. Ezért a régi készülékeket az arra alkalmas gyűjtőrendszerek igénybevételeivel ártalmatlanítsa!

Megjegyzések a tartalmazott anyagokkal kapcsolatban (REACH)

Aktuális információkat a tartalmazott anyagokkal kapcsolatban a következő címen talál:

www.kaercher.com/REACH

Garancia

Minden országban az illetékes forgalmazónk által kiadott garancia feltételek érvényesek. Az esetleges üzemzavarokat az Ön készülékén a garancia lejártáig költségmentesen elhárítjuk, amennyiben anyag- vagy gyártási hiba az oka. Garanciális esetben kérjük, forduljon a vásárlást igazoló bizonylattal kereskedőjéhez vagy a legközelebbi hivatalos szakszervizhez.

Szimbólumok az üzemeltetési útmutatóban

△ Balesetveszély

Azonnal fenyegető veszély, amely súlyos testi sérüléshez vagy halálhoz vezet.

△ Figyelem!

Esetlegesen veszélyes helyzet, amely súlyos testi sérüléshez vagy halálhoz vezethet.

Vigyázat

Esetlegesen veszélyes helyzet, amely könnyű sérüléshez vagy kárhoz vezethet.

Biztonság

△ Életveszély

A biztonsági előírások figyelembe nem vétele esetén életveszély áll fenn elektromos áram által!

- *Használat előtt mindegy egyes alkalommal meg kell vizsgálni, hogy nem sérült-e a csatlakozóvezeték és a hálózati csatlakozódugó. A sérült csatlakozóvezetékét haladéktalanul ki kell cseréltetni a vevőszolgálat/elektromos szakemberrel.*

- *Minden elektromos csatlakozókapcsolatot elárasztásbiztos területen kell elhelyezni.*
- *Az alkalmatlan elektromos hosszabbító vezetékek veszélyt okozhatnak. A szabadban kizárólag az adott célra engedélyezett és megfelelő jelöléssel ellátott, megfelelő keresztmetszetű elektromos hosszabbító vezetékeket használjon.*
- *A hosszabbító vezeték hálózati csatlakozójának és csatlakozójának vízállónak kell lennie és nem szabad vízben feküdnie. A csatlakozót tovább nem szabad a padlóra fektetni. Ajánlott a kábeldobok használata, amelyek biztosítják, hogy a dugaljak legalább 60 mm-rel a padló fölött legyenek.*
- *A hálózati csatlakozókábelt ne használja a készülék szállításához vagy rögzítéséhez.*
- *A készülék hálózatról történő leválasztásához ne a csatlakozókábelnél fogva húzza, hanem a dugót megfogva.*
- *A hálózati csatlakozókábelt ne húzza át éles sarkokon és ne csípje be.*
- *Az adattáblán megadott feszültségnek meg kell egyeznie az áramforrás feszültségével.*
- *Veszélyek elkerülés végett az alkatrészek javítását és beépítését csak jóváhagyott szerviz szolgálat végezhet el.*

Használat

A készülék ismertetése

- 1 Visszacsapó szelep (előre felszerelt)
- 2 G1 csatlakozás(33,3 mm) belső menet
- 3 Kapcsolószekrény/ Távkapcsoló
- 4 Biztosíték
- 5 Be-/ kikapcsoló gomb
- 6 Hálózati kábel csatlakozóval
- 7 Rögzítő kötél
- 8 Távtartó láb
- 9 Felszívó rács / Előszűrő
- 10 Csatlakozó adapter G1 szivattyúhoz
- 11 Tömlő csatlakozó darab, 1" és 3/4"
- 12 Tömlőbilincs
- 13 Gyűrű a rögzítő kötélhez

Feltételek

A készülék hibamentes üzemének biztosításához a következő feltételeknek kell teljesülniük:

- A kút csövének minimális átmérője: 15 cm
- A vízvezető réteg elég nagy ahhoz, hogy a szivattyú vízellátását biztosítsa.

Megjegyzés:

Szűrővel ellátott csöveket kell használni a durva szennyező- és felfogására.

Vigyázat

Veszély nem szakszerű fúrás miatt.

→ *A fúrást szakemberrel végeztesse el.*

- *Elektromos védelmi berendezésnél vegye figyelembe:*
- *Biztonsági okokból alapvetően azt ajánljuk, hogy a készüléket hibaáram-védőkapcsolón (max. 30mA) keresztül üzemeltessék.*
- *Az elektromos csatlakozást csak villamos szakember végezheti. Az erre vonatkozó nemzeti rendelkezéseket mindenképpen figyelembe kell venni!*
- *Ez a készülék nem alkalmas arra, hogy korlátozott fizikai, érzékelő vagy szellemi képességgel rendelkező vagy tapasztalat és/vagy ismeret hiányában lévő személyek használják, kivéve, ha a biztonságukért felelős személy felügyeli őket, vagy betanították őket a készülék használatára és megértették az ebből eredő veszélyeket.*
- *Gyermekek a készüléket csak akkor használhatják, ha 8 év felettek, és ha a biztonságukért felelős személy felügyeli őket, vagy ha megtanították őket a készülék használatára és megértették az ebből eredő veszélyeket.*
- *Gyermekeknek nem szabad a készülékkel játszani!*
- *Gyerekeket felügyelni kell, annak biztosításáért, hogy a készülékkel ne játszanak.*
- *Tisztítást és felhasználó általi karbantartást nem szabad gyermekeknek felügyelet nélkül elvégezni.*

Előkészítés

Vigyázat

Sérülés- és rongálódásveszély a készülék felborulása által.

A készüléket mindenfajta tevékenység előtt sima felületre fektesse le és biztosítsa elgurulás ellen.

- A kapcsolószekrényt csavarokkal rögzítse az erre alkalmas falra.
- A rögzítő kötelet úgy rögzítse mindkét gyűrűvel, hogy a szivattyú egyenesen lógjon.

Ábra 

Kerti tömlő vagy felszálló vezeték csatlakoztatása:

- Kerti tömlő használata esetén a csatlakozó adaptert a csatlakozási támasztékba kell csavarozni. Kiegészítő tömítés nem szükséges.
- A megfelelő tömlőcsatlakozó darabot csavarozza a csatlakozó adapterre.
- A tömlő végét a tömlőcsatlakozó darabra tolni és tömlőbilinccsel rögzíteni.
A tömlőbilincset racsnival (kb. 5 Nm) meghúzni.
- A szivattyút rögzítő kötéllal leeresztetni a szállítófolyadékba.
A kimeneti területen a szennyeződések elkerülése végett a szivattyút először helyezze a talajra, majd ezután min. 50 cm-rel ismét húzza fel. A távtartó láb védi a szivattyút a besüllyedéstől és a szennyeződéstől.
- A rögzítő kötelet biztosítani.

Ábra 

A maximális bemerülési mélység (h1) azt a vízmélységet jelenti, amelybe a szivattyút még telepíteni lehet. Rendszerint nem szükséges a szivattyút a maximális mélységig leengedni.

A szállítási magasság (h2) a vízszint és a szállító tömlő végén kilépő víz közötti magasságkülönbséget jelöli.

Azért, hogy a szivattyú szállítani tudjon be kell tartani a max. szállítási magasságot. Ezt a teljes szivattyúzás során figyelembe kell venni, mivel a csökkenő vízszinttel (a leszivattyúzás miatt) a szállítási magasság nő.

Üzemeltetés

Ahhoz, hogy a szivattyú önállóan szívjon, a folyadékszintnek legalább 18 cm-rel a szivattyú alja fölött kell lennie.

- Dugja be a hálózati dugót a dugaljba.
- Fordítsa a Be-/Ki kapcsoló gombot a kapcsolószekrényen „I” állásba.

Vigyázat

A szárazmenet károsítja a szivattyút.

- **A szivattyút az üzem alatt ne hagyja felügyelet nélkül.**
- **Alternatív lehetőségként szárazmenet biztosítékot vagy szárazmenet biztosítókkal ellátott elektromos nyomáskapcsolót lehet használni (lásd a Különleges tartozékok részt).**

Az üzemeltetés befejezése

- Fordítsa a Be-/Ki kapcsoló gombot a kapcsolószekrényen „0” állásba.
- Húzza ki a hálózati dugót a dugaljból.

Tisztítás

⚠ **Balesetveszély**

Áramütés veszélye. Minden ápolási és karbantartási munka előtt kapcsolja ki a készüléket és húzza ki a hálózati csatlakozót.

Megjegyzés:

A szennyeződések lerakódhatnak és működési zavarhoz vezethetnek.

A szivattyút rendszeres időközönként tiszta vízzel át kell öblíteni.

- Fordítsa a Be-/Ki kapcsoló gombot a kapcsolószekrényen „0” állásba.
- Húzza ki a hálózati dugót a dugaljából.
- A felszívó rácsot megfelelő kefével tisztítsa meg és tiszta vízzel öblítse le.

Ábra 

- Csatlakozó adaptert le kell csavarozni a csatlakozási támasztékról.
- Távolítsa el a visszacsapó szelepet.
- Csatlakozó adaptert csavarozza be a csatlakozási támasztékba.
- A kerti tömlőt csatlakoztassa a vezetékrendszerhez és a szivattyú adapterhez.
- A szivattyút tiszta vízzel kiöblíteni.
- Visszacsapó szelepet felszerelni. Ügyeljen a visszacsapó szelep helyes elhelyezésére. Az „Up” feliratnak felfelé kell néznie.

Karbantartás

A készülék nem igényel karbantartást.

Szállítás

Vigyázat

A készülék szállításánál a balesetek vagy sérülések elkerülése érdekében vegye figyelembe a készülék súlyát.

Szállítás járműben

- A készüléket elcsúszás és borulás ellen biztosítani kell.

Tárolás

Vigyázat

A tárolási hely kiválasztásánál, a balesetek vagy sérülések elkerülése érdekében, vegye figyelembe a készülék súlyát.

- A készüléket fektetve kell tárolni és elgurulás ellen biztosítani kell.

⚠ **Figyelem**

A fagy a nem teljes mértékben kiürített készüléket tönkretelheti.

- A készüléket tárolás előtt teljes mértékben ki kell üríteni.
- A készüléket fagytól védett helyiségben tárolja.

Különleges tartozékok

A következőkben felsorolt különleges tartozékok ábrái ezen használati utasítás 4. oldalán található.

2.645-148.0	PrimoFlex plus 3/4" tömlő -25m	Phthalatfreier 3/4"-kerti tömlő a merülő nyomószivattyú és a szórófej közötti összekötéshez. Más hosszúságban és minőségben is kapható.
6.997-359.0	Szivattyú csatlakozó darab visszacsapó szeleppel együtt, kicsi	Tömlők vákuumbiztos csatlakozása a szivattyún. G1 (33,3 mm) csatlakozó menettel, 3/4" és 1" tömlőkkel ellátott szivattyúkhöz hollandi anyával, tömlőkapoccsal, lapos tömítéssel és visszacsapó szeleppel együtt.
6.997-473.0	Csatlakozó adapter G1 szivattyúhoz	Belső menettel rendelkező szivattyúk vízcsatlakozással való összekötéséhez.
6.997-355.0	Szárazmenet biztosíték	Ha nem megy víz a szivattyún keresztül, akkor a szivattyú szárazmenet biztosító megvédi a szivattyút a károsodástól, és automatikusan kikapcsolja azt. G1" (33,3mm) csatlakozómenettel.
6.997-357.0	Elektromos nyomáskapcsoló szárazmenet biztosítóval	Ideális a merülő nyomószivattyú házi víz automatává átszereléséhez. Vízigény esetén a szivattyú automatikusan be- és ismét kikapcsol. Ha nem megy víz a szivattyún keresztül, akkor a szivattyú szárazmenet biztosító megvédi a szivattyút a károsodástól, és automatikusan kikapcsolja azt. G1 (33,3mm) csatlakozómenettel.

Hibaelhárítás

⚠ **Balesetveszély**

Veszélyek elkerülés végett az alkatrészek javítását és beépítését csak jóváhagyott szerviz szolgálat végezheti el.

A készüléken történő bármiféle munka előtt kapcsolja ki a készüléket és húzza ki a hálózati csatlakozót.

Üzemzavar	Ok	Elhárítás
A szivattyú megy, de nem szállít	Levegő a szivattyúban	A szivattyút többször kapcsolja be és ki, amíg folyadékot nem szív fel
	Felszívási terület el van dugulva	Kapcsolja ki a szivattyút, húzza ki a hálózati dugót és tisztítsa meg a felszívási területet.
	Vízszint a legalacsonyabb szint alatt	A szivattyút, ha lehetséges a szállítófolyadékba mélyebbre eresztieni.
A szivattyú nem megy vagy az üzem alatt hirtelen leáll	Áramellátás megszakítva	Biztosítékokat és elektromos összekötéseket ellenőrizni
	A thermo védőkapcsoló a motorban kikapcsolta a szivattyút a motor túlmelegedése miatt.	Kapcsolja ki a szivattyút, húzza ki a hálózati dugót, hagyja lehűlni a szivattyút, tisztítsa meg a felszívási területet, gátolja meg a szárazmenetet.
	Szennyeződés-rézszecke beragadt a felszívási területen	Kapcsolja ki a szivattyút, húzza ki a hálózati dugót és tisztítsa meg a felszívási területet.
	A biztosíték a kapcsolószekrényen kioldott.	Kapcsolja ki a szivattyút, húzza ki a hálózati dugót, tisztítsa meg a szivattyút és adott esetben nyomja meg a biztonsági kapcsolót.
Szállítási teljesítmény csökken	Felszívási terület el van dugulva	Kapcsolja ki a szivattyút, húzza ki a hálózati dugót és tisztítsa meg a felszívási területet.
Szállítási teljesítmény túl kevés	A szivattyú szállítási teljesítménye a szállítási magasságtól, a tömlő átmérőjétől és a tömlő hosszúságától függ	Figyelembe kell venni a max. szállítási magasságot, lásd a műszaki adatokat, adott esetben válasszon más tömlő átmérőt vagy más tömlő hosszúságot.
A távtartó láb hibás	Mechanikus behatás a távtartó lábra (leesés).	A meghibásodott távtartó lábat belső hatlapos kulccsal (SW6) csavarja le és cserélje ki újra (Tartalék alkatrész)

Kérdések vagy üzemzavar esetén Kärcher-telephelyünk szívesen segít Önnek. A címet lásd a hátoldalon.

Műszaki adatok

		BP 4	BP 6
Feszültség	V	230	230
Áramfajta	Hz	50	50
Teljesítmény $P_{névl}$	W	700	1000
Max. szállított mennyiség	l/h	4600	5000
Max. nyomás	bar	4,3	5,5
Max. szállítási magasság	m	43	55
Max. lemerülési mélység	m	12	27
A szállítható szennyeződés részecske max. szemcse nagysága	mm	0,9	0,9
Max. szilárdanyag-tartalom a vízben	kg/m ³	1,0	1,0

A műszaki adatok módosításának jogát fenntartjuk!

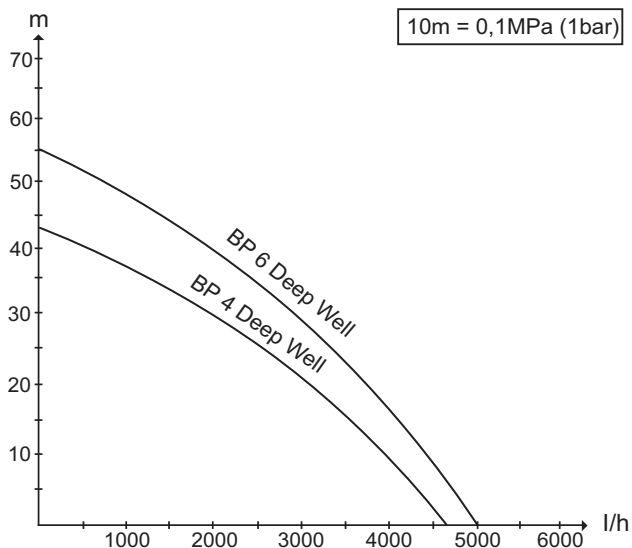

A lehetséges szállított mennyiség annál nagyobb:

- minél alacsonyabb a szállítási magasság
- minél nagyobb a használt tömlők átmérője
- minél rövidebbek a használt tömlők
- minél kevesebb nyomásvesztéséget okoz a csatlakoztatott tartozék

Obsah

Obecná upozornění	CS . . . 1
Bezpečnost	CS . . . 2
Obsluha	CS . . . 3
Čištění	CS . . . 5
Údržba	CS . . . 5
Přeprava	CS . . . 5
Ukládání	CS . . . 5
Zvláštní příslušenství	CS . . . 6
Pomoc při poruchách	CS . . . 7
Technické parametry	CS . . . 8

Obecná upozornění

Vážený zákazníku,

 před prvním použitím svého zařízení si přečtěte tento originální provozní návod, řiďte se jím a uložte jej pro pozdější použití nebo pro dalšího majitele.

Správné používání přístroje

Tento přístroj byl navržen pro domácí použití a není určen pro nároky profesionálního používání.

Výrobce neručí za případné škody, které jsou zapříčiněny zacházením podle předpisů nebo chybnou obsluhou.

Přístroj je určen především k čerpání čiré vody (bez rozpuštěných plynů) z (hlubokých) studen, za účelem zásobení zavlažovacích systémů nebo systémů užitkové vody pro domácnosti (splachování záchodů, pračky atd.). Přístroj není určen k tomu, aby zajišťoval recirkulaci vody v bazénech, zahradních rybníčcích a fontánách.

Pozor

Voda, která je čerpána tímto přístrojem není pitná!

Kapaliny schválené pro přepravu čerpadlem:

- Voda se stupněm znečištění do zrnitosti 0,9 mm
- Prací louh

⚠ **Upozornění**

Čerpat se nesmějí žíravé, snadno hořlavé nebo výbušné látky (např. benzín, petrolej, nitroředidlo), tuky, oleje, slaná voda a odpadní vody ze záchodových zařízení a rovněž voda zabahněná, která má tekutost nižší než voda.

Teplota čerpané kapaliny nesmí překračovat 35°C.

Zařízení není vhodné pro nepřerušovaný čerpací provoz ani jako stacionární instalace (např. zvedací zařízení, kašnové čerpadlo).

Ochrana životního prostředí



Obalové materiály jsou recyklovatelné. Obal nezhazujte do domácího odpadu, nýbrž jej odezdejte k opětovnému zúžitkování.



Přístroj je vyroben z hodnotných recyklovatelných materiálů, které se dají dobře znovu využít. Likvidujte proto staré přístroje ve sběrnách k tomuto účelu určených.

Informace o obsažených látkách (REACH)

Aktuální informace o obsažených látkách naleznete na adrese:

www.kaercher.com/REACH

Záruka

V každé zemi platí záruční podmínky vydané příslušnou distribuční společností. Případné poruchy zařízení odstraníme během záruční lhůty bezplatně, pokud byl jejich příčinou vadný materiál nebo výrobní závady. V případě uplatňování nároku na záruku se s dokladem o zakoupení obraťte na prodejce nebo na nejbližší oddělení služeb zákazníkům.

Symbole použité v návodu k obsluze

△ Nebezpečí!

Pro bezprostředně hrozící nebezpečí, které vede k těžkým fyzickým zraněním nebo k smrti.

△ Upozornění

Pro potenciálně nebezpečnou situaci, která by mohla vést k těžkým fyzickým zraněním nebo k smrti.

Pozor

Pro potenciálně nebezpečnou situaci, která může vést k lehkým fyzickým zraněním nebo k věcným škodám.

Bezpečnost

△ Smrtelné nebezpečí

V případě nedodržení bezpečnostních pokynů vzniká nebezpečí smrti elektrickým proudem!

- *Před každým použitím přístroje zkontrolujte, zda napájecí vedení a zástrčka nejsou poškozeny. Poškozené napájecí vedení je nutné nechat neprodleně vyměnit autorizovanou servisní službou, resp.*

odborníkem na elektrické přístroje.

- *Všechny elektrické zástrčkové spoje je třeba umístit do oblasti chráněné proti zaplavení.*
- *Nevhodná elektrická prodlužovací vedení mohou být nebezpečná. V otevřených prostorech používejte jen taková elektrická prodlužovací vedení, která jsou k tomuto účelu schválena a odpovídajícím způsobem označena a mají dostatečný průřez:*
- *Síťová zástrčka a spojka prodlužovacího vedení musejí být vodotěsné a nesmějí ležet ve vodě. Spojka nesmí dále ležet na podlaze. Doporučujeme používat kabelové bubny, které zaručují, že se zásuvky nacházejí nejméně 60 mm nad zemí.*
- *Síťový kabel nepoužívejte k nošení ani upevňování zařízení.*
- *Nevytahujte za připojovací kabel, ale za zástrčku.*
- *Síťový kabel netahejte přes ostré hrany a zamezte jeho skřípnutí.*
- *Údaje o napětí uvedené na typovém štítku přístroje musí souhlasit s napětím uzemnění.*
- *Aby nedošlo k ohrožení, smí opravy a montáže náhradních dílů provádět pouze autorizovaná zákaznická služba.*

- *Berte zřetel na elektrická bezpečnostní zařízení:*
- *Z bezpečnostních důvodů zásadně doporučujeme provozovat zařízení přes ochranný spínač proti zbytkovému proudu (maximálně 30 mA).*
- *Elektrické připojení smějí provádět pouze odborníci na elektroinstalaci. Přitom je bezpodmínečně třeba dodržovat příslušná národní ustanovení!*
- *Toto zařízení není určeno k tomu, aby je používaly osoby s omezenými fyzickými, smyslovými nebo duševními schopnostmi nebo osoby zcela bez zkušeností a/nebo znalostí, ledaže by tak činily pod dohledem osoby pověřené zajištěním jejich bezpečnosti nebo poté, co od ní obdržely instruktáž, jak se zařízením zacházet a uvědomují si nebezpečí, která s používáním přístroje souvisí.*
- *Děti smí přístroj používat pouze tehdy, pokud jsou starší 8 let a pokud na jejich bezpečnost dohlíží příslušná osoba nebo pokud o ní získali pokyny, jak se přístroj používá a uvědomují si nebezpečím, která s používáním přístroje souvisí.*
- *Není dovoleno, aby si děti s přístrojem hrály.*
- *Na děti je třeba dohlížet, aby bylo zajištěno, že si se zařízením nebudou hrát.*

- *Čištění a údržbu přístroje nesmí provádět děti bez dozoru.*

Obsluha

Popis přístroje

- 1 Zpětný ventil (předběžně namontován)
- 2 Přípojka G1 (33,3 mm) vnitřní závit
- 3 Skříňový rozvaděč/ dálkové ovládní
- 4 Pojistka
- 5 Spínač Zap/ Vyp
- 6 Síťový kabel se zástrčkou
- 7 Upevňovací lano
- 8 Distanční noha
- 9 Nasávací mříž/ předřazený filtr
- 10 Připojovací adaptér pro čerpadla G1
- 11 Připojovací kusy hadice 1" a 3/4"
- 12 Hadicová spona
- 13 Oko pro upevňovací lano

Předpoklady

Pro bezchybný provoz přístroje musí být splněny následující předpoklady:

- Minimální průměr studniční trubky: 15 cm
- Vrstva vedoucí vodu musí být dostatečně velká, aby byl zajištěn přívod vody k čerpadlu.

Upozornění:

Používejte potrubí s filtry pro zachycení hrubých nečistot.

Pozor

Nebezpečí při neodborném vrtání.

→ *Vrtání musí provést odborník.*

Příprava

Pozor

Nebezpečí poranění a poškození při překlopení přístroje.

Před každou činností uložte přístroj na rovné ploše a zajistěte proti ujetí.

- Skříňový rozvaděč upevněte šrouby na vhodné stěně.
- Upevněte upevňovací lano k oběma okům tak, aby viselo čerpadlo rovně.

ilustrace 

Připojte zahradní hadici nebo stoupací vedení:

- Při použití zahradní hadice našroubujte do přípojovacího hrdlo adaptéru.

Dodatečné těsnění není potřeba.

- Našroubujte na přípojovací adaptér příslušný přípojovací kus pro hadice.

- Konec hadice nasadte na přípojovací kus a upevněte pomocí hadicové spony.

Utáhněte hadicovou sponu pomocí napínáku (cca 5 Nm).

- Spusťte čerpadlo do čerpané kapaliny na upevňovacím laně.

Pro zabránění hromadění nečistot v prostoru nasávání uložte čerpadlo nejprve na dno a následně jej vytáhněte o min. 50 cm nahoru.

Distanční noha čerpadlo chrání před zabořením a znečištěním.

- Zajistěte upevňovací lano.

ilustrace 

Maximální hloubka ponoru (h1) označuje hloubku, ve které lze čerpadlo instalovat. Zpravidla není nutné čerpadlo spouštět až do maximální hloubky ponoru.

Čerpací výška (h2) označuje rozdíl výšky mezi hladinou vody a výstupem vody na konci čerpací hadice. Aby bylo možné provádět čerpání, musí být dodržena max. čerpací výška. Toto musí být dodrženo po celou dobu čerpání, neboť se při klesání hladiny vody (díky čerpání) zvyšuje čerpací výška.

Provoz

Aby čerpadlo samostatně šálo, musí být hladina kapaliny minimálně 18 cm nad dnem čerpadla.

- Zapojte síťovou zástrčku do zásuvky.
- Přepněte spínač Zap/Vyp na skříňovém rozvaděči do polohy "I".

Pozor

Provoz nasucho poškozuje čerpadlo.

- *Během provozu nenechávejte čerpadlo bez dozoru.*
- *Alternativně je možné použít pojistku proti chodu nasucho nebo elektronický tlakový spínač s pojistkou proti chodu nasucho (viz zvláštní příslušenství).*

Ukončení provozu

- Přepněte spínač Zap/Vyp na skříňovém rozvaděči do polohy "0".
- Vytáhněte zástrčku ze zásuvky.

Čištění

⚠ Nebezpečí!

Nebezpečí zasažení elektrickým proudem. Než začnete provádět jakékoliv ošetřování nebo údržbu, přístroj vypněte a vytáhněte síťovou zástrčku.

Upozornění:

Nečistoty se mohou usazovat a vyvolávat funkční poruchy.

Čerpadlo musíte v pravidelných intervalech vypláchnout čistou vodou.

- Přepněte spínač Zap/Vyp na skříňovém rozvaděči do polohy "0".
- Vytáhněte zástrčku ze zásuvky.
- Nasávací mříž vyčistěte vhodným kartáčem a opláchněte čistou vodou.

ilustrace 

- Z přípojovacího hrdla odšroubujte přípojovací adaptér.
- Odstraňte zpětný ventil.
- Do přípojovacího hrdla našroubujte přípojovací adaptér.
- Připojte zahradní hadici k vodovodu a k adaptéru čerpadla.
- Vypláchněte čerpadlo čistou vodou.
- Přimontujte zpětný ventil.
Dbejte na správné umístění zpětného ventilu. Popiska "Up" musí směřovat nahoru.

Údržba

Zařízení je bezúdržbové.

Přeprava

Pozor

Aby bylo zabráněno poraněním nebo nehodám při přepravě, berte ohled na hmotnost přístroje.

Přeprava ve vozidle

- Zajistěte přístroj proti sklouznutí a převrácení.

Ukládání

Pozor

Aby bylo zabráněno poraněním nebo nehodám, zohledněte při výběru místa uskladnění hmotnost přístroje.

- Zařízení skladujte v horizontální poloze a zabezpečte jej proti pohybu.

⚠ Pozor

Mráz může nedokonale vyprázdněný přístroj zničit.

- *Před uskladněním musíte přístroj zcela vyprázdnit.*
- *Zařízení ukládejte na místě, kde nemrzne.*

Zvláštní příslušenství

Ilustrace dále uváděných speciálních příslušenství najdete na stránce 4 tohoto návodu.

2.645-148.0	Hadice PrimoFlex plus 3/4" -25m	Zahradní hadice 3/4" bez ftalátů pro spojení ponorného čerpadla s výstupním zařízením. Dodávaná také v jiných délkách a jakosti.
6.997-359.0	Připojovací kus čerpadla vč. zpětného ventilu, malý	Vakuu odolné připojení hadic k čerpadlu. Pro čerpadla s připojovacím závitem G1 (33,3 mm) a hadice 3/4" a 1" včetně převlečné matice, hadicové svorky, plochého těsnění a zpětného ventilu.
6.997-473.0	Připojovací adaptér pro čerpadla G1	K připojení čerpadel s vnitřním závitem k vodním přípojkám.
6.997-355.0	Pojistka proti chodu nasucho	Jestliže čerpadlem neprotéká voda, chrání pojistka proti chodu nasucho čerpadlo před poškozením a automaticky čerpadlo vypíná. S připojovacím závitem G1" (33,3 mm)
6.997-357.0	Elektronický tlakový spínač s ochranou proti běhu na sucho	Ideální k přestavbě ponorného čerpadla na domácí vodárnu. Při potřebě vody se čerpadlo automaticky zapíná a zase vypíná. Jestliže čerpadlem neprotéká voda, chrání pojistka proti chodu nasucho čerpadlo před poškozením a automaticky čerpadlo vypíná. S připojovacím závitem G1 (33,3mm).

Pomoc při poruchách

⚠ **Nebezpečí!**

Aby nedošlo k ohrožení, smí opravy a montáže náhradních dílů provádět pouze autorizovaná zákaznická služba.

Před každou prací na zařízení vždy zařízení vypněte a vytáhněte síťovou zástrčku.

Porucha	Příčina	Odstranění
Čerpadlo běží, ale nečerpá	Vzduch v čerpadle	Čerpadlo několikrát zapnout a vypnout, dokud nedojde k nasávání kapaliny.
	Oblast sání je ucpaná	Vypněte čerpadlo, vytáhněte zástrčku a vyčistěte oblast sání.
	Hladina vody nižší než minimální stav vody	Je-li to možné, ponořte čerpadlo hlouběji do čerpané kapaliny.
Čerpadlo nenabíhá nebo se za provozu náhle zastaví	Přerušený přívod proudu	Zkontrolujte pojistky a elektrické spoje
	Termospínač v motoru vypnul čerpadlo kvůli přehřátí motoru.	Vypněte čerpadlo, vytáhněte síťovou zástrčku, nechte čerpadlo vychladnout, vyčistěte oblast sání, zabraňte chodu na sucho.
	Částice nečistoty se zaklínily v oblasti sání	Vypněte čerpadlo, vytáhněte zástrčku a vyčistěte oblast sání.
	Byla aktivována pojistka na skříňovém rozvaděči.	Vypněte čerpadlo, vytáhněte síťovou zástrčku, vyčistěte čerpadlo a příp. jej propláchněte. Stiskněte spínač pojistek.
Klesá čerpací výkon	Oblast sání je ucpaná	Vypněte čerpadlo, vytáhněte zástrčku a vyčistěte oblast sání.
Čerpací výkon je příliš nízký	Čerpací výkon čerpadla je závislý na výtlačné výšce, průměru hadice a délce hadice	Dodržujte maximální výtlačnou výšku viz technické údaje, případně zvolte jiný průměr hadice nebo jinou délku hadice
Distanční noha je vadná	Mechanické vlivy na distanční nohu (pád).	Odšroubujte distanční nohu pomocí klíče s vnitřním šestihranem (SW6) a vyměňte ji (náhradní díl).

Při eventuelních dotazech či poruchách se s důvěrou obraťte na jakoukoli pobočku firmy Kärcher. Adresy poboček najdete na zadní straně.

Technické parametry

		BP 4	BP 6
Napětí	V	230	230
Druh proudu	Hz	50	50
Výkon P_{jmen}	W	700	1000
Max. výkon čerpadla	l/h	4600	5000
Max. tlak	bar	4,3	5,5
Max. výtlačná výška	m	43	55
Maximální hloubka ponoru	m	12	27
Max. zrnitost čerpatelných kalových částic	mm	0,9	0,9
Max. obsah pevných látek ve vodě	kg/m ³	1,0	1,0

Technické změny vyhrazeny.

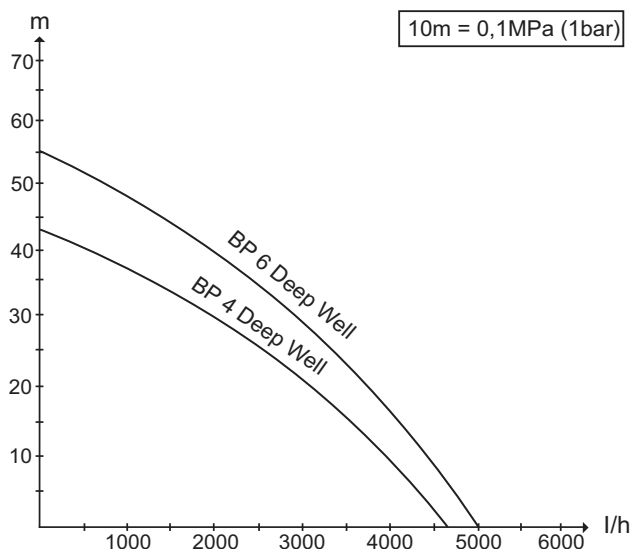

Možný výkon čerpadla je tím větší:



- čím menší je čerpací výška
- čím větší je průměr používaných hadic
- čím kratší jsou používané hadice
- čím menší ztrátu tlaku způsobuje připojené příslušenství

Vsebinsko kazalo

Splošna navodila	SL . . . 1
Varnost	SL . . . 2
Uporaba	SL . . . 3
Čiščenje	SL . . . 5
Vzdrževanje	SL . . . 5
Transport	SL . . . 5
Skladiščenje	SL . . . 5
Poseben pribor	SL . . . 6
Pomoč pri motnjah	SL . . . 7
Tehnični podatki	SL . . . 8

Splošna navodila

Spoštovana stranka,

  Pred prvo uporabo Vaše naprave preberite to originalno navodilo za uporabo, ravnajte se po njem in shranite ga za morebitno kasnejšo uporabo ali za naslednjega lastnika.

Namenska uporaba

Ta naprava je razvita za privatno uporabo in ne izpolnjuje zahtev za uporabo v industriji.

Proizvajalec ne odgovarja za morebitno škodo, ki je povzročena zaradi nenamenske uporabe ali napačnega rokovanja.

Naprava je namenjena pretežno za črpanje bistre vode (brez raztopljenih plinov) iz (globokih) vodnjakov, ki se lahko dovaja v namakalne sisteme ali v oskrbo gospodinjstva s porabno vodo (splakovanje WC školjk, pralni stroj, itd.).

Naprava ni namenjena prečrpavanju v bazenih, vrtnih bazenčkih in vodnjakih.

Pozor

Voda, ki se črpa s to napravo, ni pitna voda!

Dovoljene pretočne tekočine:

- Voda s stopnjo onesnaženosti do debeline zrn 0,9 mm
- Pralni lug

⚠ Opozorilo

Črpati se ne smejo jedke, lahko gorljive ali eksplozivne snovi (npr. bencin, petrolej, nitro razredčina), maščobe, olja, slanica in odpadne vode iz stranišnih naprav in blatna voda, ki ima manjšo tekočnost kot voda. Temperatura črpane tekočine ne sme preseči 35°C.

Stroj ni primeren za neprekinjeno črpanje ali kot stacionarna instalacija (npr. dvizna naprava, črpalka za vodnjak).

Varstvo okolja



Embalažo je mogoče reciklirati. Prosimo, da embalaže ne odlagate med gospodinjstvi odpad, pač pa jo oddajte v ponovno predelavo.



Stare naprave vsebujejo pomembne materiale, ki so namenjeni za nadaljnjo predelavo. Zato stare naprave zavržite s pomočjo ustreznih zbiralnih sistemov.

Opozorila k sestavinam (REACH)

Aktualne informacije o sestavinah najdete na:

www.kaercher.com/REACH

Garancija

V vsaki državi veljajo garancijski pogoji, ki jih določa naše prodajno predstavništvo. Morebitne motnje na napravi, ki so posledica materialnih ali proizvodnih napak, v času garancije brezplačno odpravljamo. V primeru uveljavljanja garancije, se z originalnim računom obrnite na prodajalca oziroma najbližji uporabniški servis.

Simboli v navodilu za uporabo

⚠ **Nevarnost**

Za neposredno grozečo nevarnost, ki vodi do težkih telesnih poškodb ali smrti.

⚠ **Opozorilo**

Za možno nevarno situacijo, ki bi lahko vodila do težkih telesnih poškodb ali smrti.

Pozor

Za možno nevarno situacijo, ki lahko vodi do lahkih poškodb ali materialne škode.

Varnost

⚠ **Smrtna nevarnost**

V primeru neupoštevanja varnostnih napotkov obstaja smrtna nevarnost zaradi električnega toka!

- *Pred vsako uporabo preverite ali na priključnem kablu z omrežnim vtičem obstajajo poškodbe. Poškodovan priključni vodnik naj pooblaščen uporabniški servis/elektro strokovnjak takoj zamenja.*

- *Vse električne vtične povezovalne se morajo namestiti v suhem območju, ki je varno pred zmočenjem.*
- *Neustrezni električni podaljševalni kabli so lahko nevarni. Na prostem uporabljajte le atestirane in ustrezno označene električne podaljševalne kable z zadostnim presekom kabla:*
- *Električni vtiči in spojke podaljševalnega kabla morajo biti vodotesni in ne smejo ležati v vodi. Spojka nadalje ne sme ležati na tleh. Priporoča se, da uporabljate bobne za kable, ki zagotavljajo, da se vtičnice nahajajo najmanj 60 mm nad tlemi.*
- *Omrežnega priključnega kabla ne uporabljajte za transport ali pritrjevanje naprave.*
- *Za odklop od omrežja ne vlecite priključnega kabla, temveč izvlecite vtič iz vtičnice.*
- *Omrežnega priključnega kabla ne vlecite preko ostrih robov in pazite, da se ne zatika.*
- *Napetost, navedena na tipski tablici, se mora ujemati z napetostjo vira električne energije.*
- *Za preprečitev nevarnosti sme popravila in vgradnjo nadomestnih delov izvajati zgolj avtoriziran uporabniški servis.*
- *Upoštevajte električne zaščitne priprave:*

- *Iz varnostnih razlogov na splošno priporočamo, da naprava obratuje preko tokovnega zaščitnega stikala (maks. 30mA).*
- *Električno priključitev sme izvesti le elektrostrokovnjak. Obvezno se morajo upoštevati nacionalni predpisi!*
- *Ta naprava ni namenjena uporabi oseb z omejenimi fizičnimi, senzoričnimi ali duševnimi sposobnostmi ali pomanjkljivimi izkušnjami in/ali pomanjkljivim znanjem, razen če jih nadzoruje oseba, pristojna za njihovo varnost, ali so od nje prejeli navodila, kako napravo uporabljati, ter so razumeli nevarnosti, ki iz tega izhajajo.*
- *Otroci smejo napravo uporabljati le, če so stari nad 8 let in jih nadzoruje oseba, pristojna za njihovo varnost, ali so od nje prejeli navodila, kako napravo uporabljati, ter so razumeli nevarnosti, ki iz tega izhajajo.*
- *Otroci se z napravo ne smejo igrati.*
- *Nadzorujte otroke, da zagotovite, da se z napravo ne igrajo.*
- *Čiščenja in uporabniškega vzdrževanja otroci ne smejo izvajati brez nadzora.*

Uporaba

Opis naprave

- 1 Protipovratni ventil (predmontiran)
- 2 Priključek G1 (33,3 mm) notranji navoj
- 3 Stikalna omarica/ Daljinsko upravljanje
- 4 Varovalka
- 5 Stikalo za vklop/izklop
- 6 Omrežni priključni kabel z vtičem
- 7 Pritrditvena žica
- 8 Distančna noga
- 9 Sesalna mrežica/ Prefilter
- 10 Priključni adapter za črpalke G1
- 11 Priključni kosi gibke cevi 1" in 3/4"
- 12 Objemka za gibko cev
- 13 Rinka za pritrditveno žico

Predpogoji

Da se zagotovi brezhibno delovanje naprave, morajo biti izpolnjeni naslednji predpogoji:

- Minimalni premer cevi vodnjaka: 15 cm
- Plast, ki prevaja vodo, je dovolj velika, da zagotovi dovod vode do črpalke.

Opozorilo:

Uporabite filtrirne cevi, ki zadržijo grobo umazanijo.

Pozor

Nevarnost zaradi nepravilnega vrtanja.

→ *Vrtanje naj izvaja strokovnjak.*

Priprave

Pozor

Nevarnost poškodb in škode zaradi prevrnitve naprave.

Pred vsako aktivnostjo napravo položite na ravno površino in jo zavarujte pred kotaljenjem.

- Stikalno omarico z vijaki pritrdite na ustrezno steno.
- Pritrditveno žico pritrdite na obe rinki tako, da črpalka ravno visi.

Slika 

Priklučitev vrtnih gibke cevi ali vodnega stolpa:

- Pri uporabi vrtnih gibke cevi privijte priključni adapter v priključni nastavek.

Dodatna zatesnitev ni potrebna.

- Na priključni adapter privojte ustrezen priključni kos gibke cevi.
- Konec cevi nataknite na priključni kos gibke cevi in pritrdite z objemko za gibko cev.

Objemko za gibko cev pritegnite z zatikalnikom (ca. 5 Nm).

- Črpalko s pritrditveno žico spustite v črpno tekočino.

Da bi se izognili umazaniji v področju črpanja, črpalko najprej potopite do tal in jo nato ponovno dvignite najmanj 50 cm.

Distančna noga ščiti črpalko pred ugrezanjem in umazanijo.

- Zavarujte pritrditveno žico.

Slika 

Maksimalna potopna globina (h1) označuje globino vode, v kateri se črpalka še lahko instalira. Praviloma ni potrebno, da bi črpalko spustili do maksimalne potopne globine.

Višina črpanja (h2) označuje višinsko razliko med gladino vode in izstopom vode na koncu gibke črpalne cevi. Da črpalka črpa, je potrebno upoštevati max. višino črpanja. To je potrebno upoštevati preko celotnega poteka črpanja, ker s padajočo gladino vode (zaradi izčrpavanja) višina črpanja narašča.

Obratovanje

Da bi črpalka lahko samostojno črpala, mora nivo tekočine znašati najmanj 18 cm nad dnom črpalke.

- Omrežni vtič vtaknite v vtičnico.
- Stikalo za vklop/izklop na stikalni omarici postavite na „I“.

Pozor

Suhi tek škoduje črpalki.

- Črpalke med delovanjem ne puščajte brez nadzora.
- Alternativno se lahko uporabi ali zaščita pred suhim tekom ali elektronsko tlačno stikalo z zaščito pred suhim tekom (glejte posebni pribor).

Zaključek delovanja

- Stikalo za vklop/izklop na stikalni omarici postavite na „0“.
- Omrežni vtič izvilite iz vtičnice.

Čiščenje

⚠ **Nevarnost**

Nevarnost električnega udara. Pred vsemi negovalnimi in vzdrževalnimi deli izklopite napravo in izvlecite električni vtič.

Opozorilo:

Umazanija se lahko nalaga in vodi do motenj v delovanju.

Črpalko v rednih razmakih spirajte s čisto vodo.

- Stikalo za vklop/izklop na stikalni omarici postavite na „0“.
- Omrežni vtič izvlecite iz vtičnice.
- Sesalno mrežico očistite s primerno krtačo in splaknite s čisto vodo.

Slika 

- Priključni adapter odvijte s priključnega nastavka.
- Odstranite protipovratni ventil.
- Priključni adapter privijte v priključni nastavek.
- Vrtno gibko cev priključite na vodovodni sistem in na adapter črpalke.
- Črpalko sperite s čisto vodo.
- Montirajte protipovratni ventil. Pazite na pravilno pozicioniranje protipovratnega ventila. Napis „Up“ mora kazati navzgor.

Vzdrževanje

Naprave ni treba vzdrževati.

Transport

Pozor

Da preprečite nesreče ali poškodbe pri transportu, upoštevajte težo naprave.

Transport v vozilih

- Napravo zavarujte proti zdrsu in prevrnitvi.

Skladiščenje

Pozor

Da preprečite nesreče ali poškodbe, pri izbiri kraja shranjevanja upoštevajte težo naprave.

- Napravo shranjujte leže in jo zavarujte pred kotaljenjem.

⚠ **Pozor**

Zmrzal lahko nepopolnoma izpraznjeno napravo uniči.

- Napravo pred shranjevanjem popolnoma izpraznite.
- Napravo shranite na mesto, kjer ni zmrzali.

Poseben pribor

Slike v nadaljevanju navedenega posebnega pribora boste našli na strani 4 tega navodila.

2.645-148.0	Gibka cev Primo-Flex plus 3/4" -25m	3/4" vrtna gibka cev brez ftalatov za povezovanje potopne tlačne črpalke z napravo za uporabo. Dobavljiva tudi v drugih dolžinah in kakovostih.
6.997-359.0	Priključni kos za črpalke vklj. s protipovratnim ventilmom, majhen	Vakuumsko odporen priključek gibkih cevi na črpalke. Za črpalke z G1 (33,3 mm) priključnim navojem in 3/4" in 1" gibkimi cevmi, vključno s slepimi maticami, cevno objemko, ploščatim tesnilom in protipovratnim tesnilom.
6.997-473.0	Priključni adapter za črpalke G1	Za povezavo črpalke z notranjim navojem na vodne priključke.
6.997-355.0	Varovalka suhega teka	Če skozi črpalke ne teče voda, varovalka suhega teka ščiti črpalke pred poškodbami in jo avtomatično izklopi. Z G1"(33,3mm) priključnim navojem.
6.997-357.0	Elektronsko tlačno stikalo z varovalko suhega teka	Idealno za preureditev potopne tlačne črpalke v hišni vodni avtomat. Pri potrebi po vodi se črpalke avtomatično vklopi in ponovno izklopi. Če skozi črpalke ne teče voda, zaščita pred suhim tekom črpalke ščiti pred poškodbami in jo avtomatično izklopi. Z G1 (33,3mm) priključnim navojem.

Pomoč pri motnjah

⚠ **Nevarnost**

Za preprečitev nevarnosti sme popravila in vgradnjo nadomestnih delov izvajati zgolj avtoriziran uporabniški servis.

Pred vsemi deli na napravi, izklopite napravo in izvlecite omrežni vtič iz vtičnice.

Motnja	Vzrok	Odprava
Črpalka teče, vendar ne črpa	V črpalki je zrak	Črpalko večkrat vklopite in izklopite, dokler se tekočina ne vsesa
	Območje vsesavanja je zamašeno	Izklopite črpalko, izvlecite omrežni vtič in očistite področje vsesavanja.
	Vodna gladina pod najnižjim nivojem vode	Če je mogoče, črpalko potopite globlje v tekočino za črpanje.
Črpalka ne steče ali med obratovanjem nenadoma obstane	Prekinjeno električno napajanje	Preverite varovalke in električne povezave
	Zaščitno termostikalo v motorju je izklopilo črpalko zaradi pregrevanja motorja.	Izklopite črpalko, izvlecite omrežni vtič, pustite, da se črpalka ohladi, očistite področje vsesavanja, preprečite suhi tek.
	Delci umazanije so se zataknili v območju vsesavanja	Izklopite črpalko, izvlecite omrežni vtič in očistite področje vsesavanja.
	Varovalka na stikalni omarici se je sprožila.	Izklopite črpalko, izvlecite omrežni vtič, očistite črpalko in jo po potrebi splaknite, aktivirajte varnostno stikalo.
Črpalna moč upada	Območje vsesavanja je zamašeno	Izklopite črpalko, izvlecite omrežni vtič in očistite področje vsesavanja.
Črpalna moč je premajhna	Črpalna zmogljivost črpalke je odvisna od višine črpanja, premera gibke cevi in dolžine gibke cevi.	Upoštevajte max. višino črpanja, glejte tehnične podatke, po potrebi izberite drug premer gibke cevi ali drugo dolžino gibke cevi.
Distančna noga okvarjena	Mehanski vpliv na distančno nogo (padec).	Okvarjeno distančno nogo odvijte z notranjim šesterorobim ključem (zev 6) in jo zamenjajte (nadomestni del).

V primeru vprašanj ali motenj se obrnite na našo Kärcher podružnico. Naslov glejte na hrbtni strani.

Tehnični podatki

		BP 4	BP 6
Napetost	V	230	230
Vrsta toka	Hz	50	50
Moč P _{nazivna}	W	700	1000
Maks. črpalna količina	l/h	4600	5000
Maks. tlak	bar	4,3	5,5
Maks. črpalna višina	m	43	55
Maks. potopna globina	m	12	27
Maks. zrnatost prečrpanih delcev umazanije	mm	0,9	0,9
Max. vsebnost trdnih snovi v vodi	kg/m ³	1,0	1,0

Pridržana pravica do tehničnih sprememb!

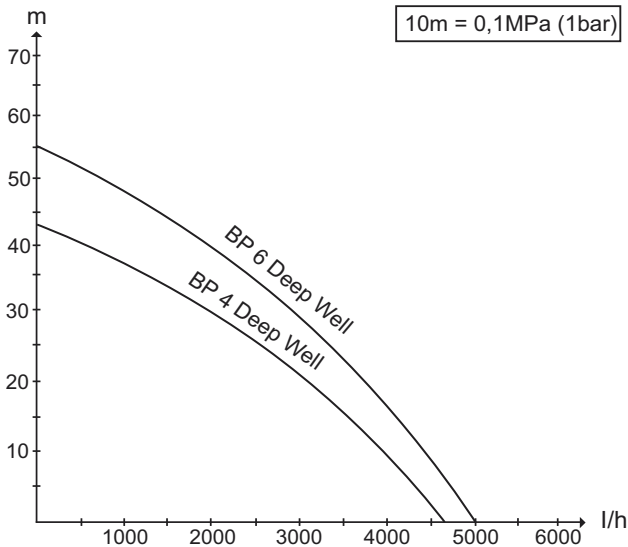

Možen pretok je toliko večji:

- kolikor manjše so višine črpanja,
- kolikor večji je premer uporabljenih gibkih cevi
- kolikor krajše so uporabljene gibke cevi
- kolikor manjšo izgubo tlaka povzročata priključeni pribor

Cuprins

Observații generale	RO . . . 1
Siguranța	RO . . . 2
Utilizarea	RO . . . 3
Curățarea	RO . . . 5
Întreținerea	RO . . . 5
Transport	RO . . . 5
Depozitarea	RO . . . 5
Accesorii opționale	RO . . . 6
Remedierea defecțiunilor	RO . . . 7
Date tehnice	RO . . . 8

Observații generale

Mult stimat client,



Înainte de prima utilizare a aparatului dvs. citiți acest manual original de utilizare, respectați instrucțiunile cuprinse în acesta și păstrați-l pentru întrebuintărea ulterioară sau pentru următorii posesori.

Utilizarea corectă

Acest aparat este prevăzut pentru uzul casnic și nu este conceput pentru solicitările aferente utilizării în scop comercial.

Producătorul nu răspunde pentru eventualele daune, care sunt cauzate de utilizarea neconformă cu destinația aparatului sau de deservirea incorectă. Aparatul este destinat mai ales pentru pomparea apei curate (fără gaze dizolvate) din fântâni (adânci) și poate fi racordat la sisteme de irigare sau la sistemele de apă uzată a unei case de locuit (pentru folosirea la toaletă, mașina de spălat etc.).

Aparatul nu este destinat pentru circulația apei în bazine, lacuri de grădină sau fântâni arteziene.

Atenție

Apa pompată cu ajutorul acestui aparat nu este potabilă!

Lichide care pot fi pompate:

- Apă cu un grad de murdărire cu granulație de până la 0.9 mm
- Soluții de spălat

⚠ **Avertisment**

Nu este permisă pomparea substanțelor acide, ușor inflamabile sau explozive (ex. benzină, petrol, nitrodiluți), grăsimilor, uleiurilor, apei sărate, apei reziduale din grupuri sanitare și a apei înnorioiate, a cărei capacitate de fluidizare este mai mică decât cea a apei. Temperatura lichidului pompat nu are voie să depășească 35°C. Aparatul nu este potrivit pentru regim de pompare continuă și nu poate fi utilizat ca o instalație fixă (de ex. stație de pompare, pompă pentru fântâni arteziene).

Protecția mediului înconjurător



Materialele de ambalare sunt reciclabile. Ambalajele nu trebuie aruncate în gunoiul menajer, ci trebuie duse la un centru de colectare și revalorificare a deșeurilor.



Aparatele vechi conțin materiale reciclabile valoroase, care pot fi supuse unui proces de revalorificare. Din acest motiv, vă rugăm să apelați la centrele de colectare abilitate pentru eliminarea aparatelor vechi.

Observații referitoare la materialele conținute (REACH)

Informații actuale referitoare la materialele conținute puteți găsi la adresa: www.kaercher.com/REACH

Garanție

În fiecare țară sunt valabile condițiile de garanție publicate de distribuitorul nostru din țara respectivă. Eventuale defecțiuni ale acestui aparat, care survin în perioada de garanție și care sunt rezultatul unor defecte de fabricație sau de material, vor fi remediate gratuit. Pentru a putea beneficia de garanție, prezentați-vă cu chitanța de cumpărare la magazin sau la cea mai apropiată unitate de service autorizată.

Simboluri din manualul de utilizare

⚠ Pericol

Pericol iminent, care duce la vătămări corporale grave sau moarte.

⚠ Avertisment

Posibilă situație periculoasă, care ar putea duce la vătămări corporale grave sau moarte.

Atenție

Posibilă situație periculoasă, care ar putea duce la vătămări corporale ușoare sau pagube materiale.

Siguranța

⚠ Pericol de moarte

În cazul nerespectării măsurilor de siguranță, există pericol de moarte datorat curentului electric!

- *Înainte de fiecare utilizare verificați cablul de alimentare, să nu aibă defecțiuni. Cablul de alimentare deteriorat trebuie înlocuit neîntârziat într-un atelier electric / service pentru clienți autorizat.*
- *Toate conecțiile electrice trebuie montate în zone unde nu ajung lichide.*
- *Cablurile prelungitoare neprotivite pot fi periculoase. Pentru aer liber se vor utiliza numai prelungitoare admise și marcate corespunzător, cu secțiune suficientă.*
- *Ștecherul și cuplajul unui prelungitor trebuie să fie etanșe la apă și nu au voie să se afle în apă. Cuplajul nu trebuie lăsat pe podea. Vă recomandăm să utilizați un tambur de cablu, pentru a asigura ca ștecherul să se afle la cel puțin 60 mm deasupra podelei.*
- *Nu utilizați cablul de racordare la rețea pentru a transporta sau fixa aparatul.*
- *Pentru a decupla aparatul de la rețeaua de curent, nu trageți de cablul de alimentare, ci de ștecher.*

- *Nu trageți cablul de racordare la rețea peste muchii ascuțite și nu-l striviți.*
- *Tensiunea indicată pe plăcuța de tip trebuie să corespundă tensiunii sursei de curent.*
- *Pentru a evita pericolele, reparațiile și montarea pieselor de schimb se vor face doar de service-ul autorizat.*
- *Atenție la dispozitivele de protecție electrice:*
- *Din motive de securitate se recomandă folosirea aparatului cu un comutator de protecție la curenți reziduali (max. 30 mA).*
- *Conexiunile electrice vor fi realizate doar de electricieni. Se vor respecta neapărat prevederile naționale aplicabile!*
- *Aparatul nu este destinat pentru a fi folosit de persoane cu capacități psihice, senzoriale sau mintale limitate sau de persoane, care nu dispun de experiența și/sau cunoștința necesară, cu excepția acelor cazuri, în care ele sunt supravegheate de o persoană responsabilă de siguranța lor sau au fost instruite de către această persoană în privința utilizării aparatului și sunt conștiente de pericolele care rezultă din aceasta.*
- *Copii pot utiliza aparatul doar dacă au împlinit 8 ani și sunt supravegheați de o persoană responsabilă de siguranța lor și dacă au fost instruiți de către aceasta cu privire la utilizarea acestuia și sunt conștienti de pericolele care rezultă din aceasta.*
- *Nu lăsați copiii să se joace cu aparatul.*
- *Nu lăsați copii nesupravegheați, pentru a vă asigura, că nu se joacă cu aparatul.*
- *Curățarea și întreținerea fierului de călcat pot fi efectuate de copii doar dacă sunt supravegheați.*

Utilizarea

Descrierea aparatului

- 1 Supapă de reținere (premontată)
- 2 Racord G1 (33,3 mm) filet interior
- 3 Cutie de comandă/telecomandă
- 4 Siguranță
- 5 Activare/dezactivare
- 6 Cablu de alimentare cu ștecăr
- 7 Frânghie de susținere
- 8 Picior distanțier
- 9 Grilaj de aspirare/Prefiltru
- 10 Adaptor de racord pentru pompe G1
- 11 Piese de racord furtun 1" și 3/4"
- 12 Colier furtun
- 13 Ureche pentru frânghia de prindere

Condiții

Pentru a asigura funcționarea fără defecțiuni a aparatului, trebuie să fie îndeplinite următoarele condiții:

- Diametrul min. al țevii din fântână: 15 cm
- Stratul de apă este destul de mare, pentru a asigura alimentarea cu apă a pompei.

Observație:

Utilizați țevi prevăzute cu filtru pentru a reține murdăria grosieră.

Atenție

Pericol datorită găuririi necorespunzătoare.

→ *Găurirea trebuie executată de către un specialist.*

Pregătirea

Atenție

Pericol de rănire și de deteriorare prin răsturnarea aparatului.

Înainte de fiecare utilizare așezați aparatul pe o suprafață plană și asigurați-l, să nu se poată deplasa în mod accidental.

- Fixați cutia de comandă cu șuruburi la un perete potrivit.
- Fixați frânghia de prindere la ambele urechi în așa fel, încât pompa să atârne drept.

Figura **A**

Racordarea furtunului de grădină sau a conductei montante:

- În cazul utilizării unui furtun de grădină, înșurubați adaptorul pentru racord în ștuțul de racord.
Nu mai este nevoie de o garnitură suplimentară.

- Înșurubați o piesă potrivită pentru racord furtun pe adaptorul pentru racord.
- Aplicați capătul furtunului pe piesa de racord și fixați-l cu un colier furtun.
Strângeți colierul de furtun cu un boraci.
- Coborâți pompa în lichidul care urmează să fie pompat, folosind în acest scop o frânghie de prindere. Pentru evitarea murdării în domeniul de aspirare, scufundați pompa mai întâi la fund și apoi trageți-o în sus cu min. 50 cm.
Piciorul distanțier protejează pompa de scufundare și murdării.
- Asigurați frânghia de prindere.

Figura **B**

Adâncimea maximă de scufundare (h1) este adâncimea de apă, la care pompa poate fi încă instalată. De regulă nu este nevoie de instalarea pompei la adâncimea maximă de scufundare. Înălțimea de pompare (h2) este diferența de înălțime dintre nivelul apei și locul de evacuare a apei la capătul furtunului de pompare. Pentru funcționarea sigură a pompei țineți cont de înălțimea maximă de pompare. Țineți cont de aceasta pe toată durata de funcționare a pompei, deoarece în cazul scăderii nivelului de apă (prin pompare) înălțimea de pompare crește.

Funcționarea

Pentru ca pompa să se autoamorseze, nivelul de lichid trebuie să fie de minim 18 cm peste fundul pompei.

- Introduceți ștecherul în priză.
- Aduceți comutatorul de pornire/oprire de la cutia de comandă în poziția „I”.

Atenție

Funcționarea uscată poate provoca deteriorarea pompei.

- Nu lăsați pompa nesupravegheată în timpul funcționării.
- Utilizați alternativ o siguranță contra funcționării uscate sau un comutator de presiune electronic cu siguranță contra funcționării uscate (vezi accesorii speciale).

Încheierea utilizării

- Aduceți comutatorul de pornire/oprire de la cutia de comandă în poziția „0”.
- Scoateți ștecherul din priză.

Curățarea

⚠ Pericol

Pericol de electrocutare. Înainte de toate lucrările de întreținere și îngrijire opriți aparatul și scoateți ștecherul din priză.

Observație:

Murdăriile depuse pot cauza defecte de funcționare.

Clătiți pompa cu apă curată la intervale regulate.

- Aduceți comutatorul de pornire/oprire de la cutia de comandă în poziția „0”.
- Scoateți ștecherul din priză.
- Curățați grilajul de aspirare cu o perie adecvată și clătiți-l cu apă curată.

Figura 3

- Deșurubați adaptorul de racord de pe ștuțul de racord.
- Scoateți supapa de reținere.
- Înșurubați adaptorul de racord pe ștuțul de racord.

- Racordați furtunul de grădină la sistemul de conducte și la adaptorul pompei.
- Clătiți pompa cu apă curată.
- Montarea supapei de refulare Țineți cont de poziția corectă a supapei de reținere. Inscricția "Up" trebuie să arate înspre sus.

Întreținerea

Aparatul nu necesită întreținere.

Transport

Atenție

Pentru a evita accidentele și vătămările corporale în timpul transportului țineți cont de greutatea aparatului.

Transportul în vehicule

- Asigurați aparatul contra alunecării și răsturnării.

Depozitarea

Atenție

Pentru a evita accidentele și vătămările corporale la alegerea locului de depozitare țineți cont de greutatea aparatului.

- Păstrați aparatul în poziție orizontală și asigurați-l contra unei deplasări accidentale.

⚠ Atenție

Gerul poate distruge aparatul dacă apa nu este golită complet.

- Înainte de depozitare goliți aparatul complet.
- Depozitați aparatul într-un loc ferit de îngheț.

Accesorii opționale

Ilustrațiile accesoriilor speciale prezentate mai jos se găsesc pe pagina 4 din acest manual.

2.645-148.0	Furtun PrimoFlex plus 3/4" -25m	Furtun de grădină fără ftalat 3/4" pentru racordarea pompei submersibile cu aparatul de aplicare. Disponibil de asemenea în lungimi și calități diferite.
6.997-359.0	Piesă de racord pompă, incl. supapă de reținere, mică	Racordul furtunurilor la pompă trebuie să fie rezistent la vacuum. Pentru pompe cu filet de racord G1 (33,3 mm) și furtunuri 3/4" și 1", incl. piuliță olandeză, clemă de furtun, garnitură plată și supapă de reținere.
6.997-473.0	Adaptor de racord pentru pompe G1	Pentru racordarea pompelor cu filet interior la racordurile de apă.
6.997-355.0	Dispozitiv de siguranță a nivelului apei	Dacă prin pompă nu trece apă, dispozitivul de siguranță va proteja pompa de defecțiuni prin oprirea automată a acesteia. Cu filet de racord G1" (33,3mm).
6.997-357.0	Comutator de presiune electric cu dispozitiv de siguranță a nivelului apei	Ideal pentru transformarea unei pompe submersibile în automat de apă menajeră. Când este nevoie de apă pompa pornește și apoi se oprește automat. Dacă prin pompă nu trece apă, dispozitivul de siguranță va proteja pompa de defecțiuni prin oprirea automată a acesteia. Cu filet de racord G1 (33,3mm).

Remedierea defecțiunilor

⚠ **Pericol**

Pentru a evita pericolele, reparațiile și montarea pieselor de schimb se vor efectua doar de către serviciul clienți autorizat.

Înainte tuturor lucrărilor la aparat, opriți aparatul și scoateți ștecherul din priză.

Defecțiuni	Cauza	Remedierea
Pompa nu funcționează sau nu pompează	Aer în pompă	Porniți și opriți pompa de mai multe ori, până când se aspiră lichid.
	Zona de aspirare este înfundată	Opriți pompa, scoateți ștecherul din priză și curățați zona de aspirare.
	Nivelul de apă este sub nivelul minim	Dacă este posibil, imersați pompa mai adânc în lichidul de pompat.
Pompa nu pornește sau se oprește brusc în timpul folosirii	Alimentarea cu energie electrică a fost întreruptă	Verificați siguranțele și legăturile electrice
	Comutatorul de protecție termică din motor a oprit pompa din cauza supraîncălzirii motorului.	Opriți pompa, scoateți ștecherul din priză, lăsați pompa să se răcească, curățați zona de aspirare, nu permiteți funcționarea pompei fără lichid.
	Particule de mizerie sunt prinse în zona de aspirare	Opriți pompa, scoateți ștecherul din priză și curățați zona de aspirare.
	Siguranța de la cutia de comandă s-a declanșat.	Opriți pompa, scoateți ștecherul din priză, curățați pompa și spălați-o. Acționați comutatorul de siguranță.
Capacitatea de pompare scade	Zona de aspirare este înfundată	Opriți pompa, scoateți ștecherul din priză și curățați zona de aspirare.
Capacitatea de pompare este prea mică	Capacitatea de pompare depinde de înălțimea de pompare, diametrul furtunului și lungimea acestuia.	Respectați înălțimea de pompare max., vezi Date tehnice, în caz că este necesar alegeți un furtun de alt diametru sau de altă lungime
Piciorul distanțier este defect	Influență mecanică pe piciorul distanțier (cădere).	Deșurubați piciorul distanțier defect cu o cheie imbus (SW6) și înlocuiți-l (piesă de schimb).

Dacă aveți întrebări sau în caz de defecțiune, reprezentanța noastră Kärcher vă oferă asistență. Pentru adresă, vezi verso.

Date tehnice

		BP 4	BP 6
Tensiune	V	230	230
Tipul curentului	Hz	50	50
Puterea P_{nominal}	W	700	1000
Debit pompat max.	l/h	4600	5000
Presiune max.	bar	4,3	5,5
Înălțime de pompare max.	m	43	55
Adâncime de imersare max.	m	12	27
Dimensiune max. a particulelor de mizerie ce pot fi pomplate	mm	0,9	0,9
Conținut max. de masă uscată în apă	kg/m ³	1,0	1,0

Ne rezervăm dreptul de a efectua modificări tehnice!

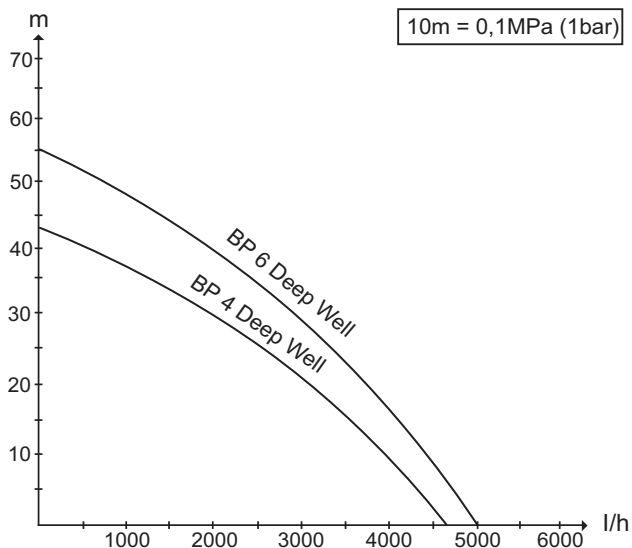

Debitul posibil este cu atât mai mare:



- cu cât înălțimea de pompare este mai mică
- cu cât diametrul furtunurilor utilizate este mai mare
- cu cât furtunurile utilizate sunt mai scurte
- cu cât pierderea de presiune cauzată de accesoriul conectat este mai mică

Obsah

Všeobecné pokyny	SK . . . 1
Bezpečnosť	SK . . . 2
Obsluha	SK . . . 3
Čistenie	SK . . . 5
Údržba	SK . . . 5
Transport	SK . . . 5
Uskladnenie	SK . . . 5
Špeciálne príslušenstvo	SK . . . 6
Pomoc pri poruchách	SK . . . 7
Technické údaje	SK . . . 8

Všeobecné pokyny

Vážení zákazník,

  Pred prvým použitím vášho prístroja si prečítajte tento originálny návod na prevádzku, konajte podľa neho a uschovajte ho pre neskoršie použitie alebo pre ďalšieho majiteľa prístroja.

Používanie výrobku v súlade s jeho určením

Tento prístroj bol vyvinutý na súkromné účely a nie je určený znášať nároky priemyselného používania.

Výrobca neručí za prípadné škody, ktoré boli spôsobené nesprávnym používaním alebo chybnou obsluhou.

Prístroj je určený prevažne na čerpanie čistej vody (bez uvoľňovania plynov) z (hlbokých) studní, ktorá sa zhromažďuje v zavlažovacích systémoch alebo na zásobovanie domácností úžitkovou vodou (splachovanie WC, práčka a pod.).

Prístroj nie je určený na prevádzkovanie v plaveckých bazénoch, záhradných jazierkach a na cirkuláciu vody vo fontánach.

Pozor

Voda, ktorá je prepravovaná týmto prístrojom, nie je pitná voda!

Prípustné odčerpávané kvapaliny

- Voda so stupňom znečistenia až do veľkosti zrn 0,9 mm
- Umývací lúh

⚠ **Pozor**

Nesmú byť prečerpávané leptavé, mierne horľavé alebo výbušné látky (napr. benzín, petrolej, nitroriedidlo), mazi- vá, oleje, slaná voda, odpadová voda zo záchodov a zakalená voda, ktorá netečie tak ako normálna voda. Tep- lota požadovanej kvapaliny nesmie prekročiť 35°C.

Prístroj nie je vhodný pre ne- prerušovanú prevádzku čer- padla alebo ako statická inštalácia (napr. zdvíhacie za- riadenie, čerpadlo vo fontáne).

Ochrana životného prostredia



Obalové materiály sú recyklova- telné. Obalové materiály láskavo nevyhadzujte do komunálneho odpadu, ale odovzdajte ich do zberne druhotných surovín.



Vyradené prístroje obsahujú hodnotné recyklovateľné látky, ktoré by sa mali opäť zužitko- vať. Staré zariadenia preto lás- kavo odovzdajte do vhodnej zberne odpadových surovín.

Pokyny k zloženiu (REACH)

Aktuálne informácie o zložení nájdete na: www.kaercher.com/REACH

Záruka

V každej krajine platia záručné podmienky našej distribučnej organizácie. Prípadné poruchy spotrebiča odstránime počas záručnej lehoty bezplatne, ak sú ich príčinou chyby materiálu alebo výrobné chyby. Pri uplatňovaní záruky sa spolu s dokladom o kúpe zariadenia láskavo obráťte na predajcu alebo na najbližší autorizovaný zákazníkovi servis.

Symbole v návode na obsluhu

△ Nebezpečenstvo

Pri bezprostredne hroziacom nebezpečenstve, ktoré spôsobí vážne zranenia alebo smrť.

△ Pozor

V prípade nebezpečnej situácie by mohla viesť k vážnemu zraneniu alebo smrti.

Pozor

V prípade možnej nebezpečnej situácie by mohla viesť k ľahkým zraneniam alebo vecným škodám.

Bezpečnosť

△ Nebezpečenstvo ohrozenia života

Pri nedodržaní bezpečnostných pokynov vznikne nebezpečenstvo ohrozenia života zasiahnutím elektrickým prúdom!

- *Pred každým použitím skontrolujte, či nie je poškodený prívodný kábel alebo sieťová vidlica.*

Poškodený prívodný kábel dajte bezodkladne vymeniť autorizovanej servisnej službe alebo kvalifikovanému elektrotechnikovi.

- *Všetky elektrické zástrčky je nutné namontovať v oblasti bezpečnej proti záplavám.*
- *Nevhodné elektrické predĺžovacie vedenia môžu byť nebezpečné. Vo vonkajšom prostredí používajte výhradne schválené a patrične označené elektrické predĺžovacie káble s dostatočným prierezom vodiča.*
- *Sieťová zástrčka a spojka predĺžovacieho kábla musia byť vodotesné a nesmú ležať vo vode. Spojka nemôže zostať ležať na podlahe. Odporúčame používanie bubnov s káblami, ktoré zaručujú, že sa budú zásuvky nachádzať minimálne 60 mm nad podlahou.*
- *Elektrický sieťový pripojovací kábel nepoužívajte na prepravu alebo upevnenie prístroja.*
- *Pri odpájaní prístroja od elektrickej siete neťahajte za pripojovací kábel, ale za zástrčku.*
- *Kábel pripojenia k sieti neťahajte cez ostré hrany a neprikvačte ho.*
- *Napätie uvedené na výrobnom štítku musí súhlasiť s napätím zásuvky.*

- Aby sa zabránilo vzniku nebezpečných situácií, môže opravy a výmenu náhradných dielov prístroja vykonávať len autorizované servisné stredisko.
- Dbajte na elektrické ochranné zariadenia:
- Z bezpečnostných dôvodov v zásade odporúčame, aby sa prístroj prevádzkoval s pomocou ochranného spínača poruchového prúdu (max. 30mA).
- Elektrické zapojenie môže vykonať len odborný elektrikár. Preto je bezpodmienečne nutné dodržať národné predpisy!
- Tento prístroj nie je určený nato, aby ho používali osoby s obmedzenými fyzickými, sensorickými alebo duševnými schopnosťami alebo nedostatkom skúseností a/alebo nedostatočnými vedomosťami, môžu ho použiť iba v tom prípade, ak sú kvôli vlastnej bezpečnosti pod dozorom spoľahlivej osoby alebo od nej dostali pokyny, ako sa má prístroj používať a pochopili nebezpečenstvá vychádzajúce z prístroja.
- Deti môžu používať prístroj iba vtedy, ak sú staršie než 8 rokov a ak sú kvôli vlastnej bezpečnosti pod dozorom spoľahlivej osoby, alebo od nej dostali pokyny, ako sa má prístroj používať, a pochopili

nebezpečenstvá vychádzajúce z prístroja.

- Deti sa nesmú hrať s prístrojom.
- Deti by mali byť pod dozorom, aby sa zabezpečilo, že sa s prístrojom nebudú hrať.
- Deti nemôžu vykonávať čistenie a užívateľskú údržbu bez dohľadu dospelšej osoby.

Obsluha

Popis prístroja

- 1 Spätný nárazový ventil (vopred namontovaný)
- 2 Prípojka G1 (33,3 mm) vnútorný závit
- 3 Rozvodná skriňa / Diaľkové ovládanie
- 4 Poistka
- 5 Zapnutie/Vypnutie
- 6 Prívodný sieťový kábel s vidlicou
- 7 Upevňovacie lano
- 8 Rozperná päťka
- 9 Sacia mriežka / Predradený filter
- 10 Spojovací adaptér pre čerpadlá G1
- 11 Hadicové prípojky 1" a 3/4"
- 12 Spona hadice
- 13 Očka pre upevňovacie lano

Predpoklady

Aby sa zaručila bezchybná prevádzka prístroja, musia byť splnené nasledujúce predpoklady:

- Minimálny priemer potrubia studne: 15 cm
- Vrstva, ktorá vedie vodu, je dostatočne veľká, aby zaručila prívod vody k čerpadlu.

Upozornenie:

Použite potrubia s filtrami, aby ste zadržali hrubú nečistotu.

Pozor

Nebezpečenstvo spôsobené neodborným vŕtaním.

→ *Nechajte vykonať vŕtanie odborníkovi.*

Príprava

Pozor

Nebezpečenstvo zranenia a poškodenia spôsobené pádom prístroja.

Položte prístroj pred každou činnosťou na rovnú plochu a zabezpečte proti odsunutiu.

- Upevnite rozvodnú skriňu skrutkami na vhodnú stenu.
- Upevnite upevňovacie lano na oboch očkách tak, aby viselo čerpadlo úplne rovno.

Obrázok A

Pripojte záhradnú hadicu alebo stúpacie vedenie:

- Pri používaní záhradnej hadice zaskrutkujte spojovací adaptér do spojovacích nátrubkov.
Nie je potrebné dodatočné utesnenie.
- Naskrutkujte vhodnú prípojku hadice na spojovací adaptér.
- Nasuňte koniec hadice na prípojku hadice a upevnite objímkou na hadice.
Utiahnite riadne objímkou hadice račňou (cca 5 Nm).
- Čerpadlo na upevňovacom lane spustíte do čerpanej kvapaliny. Aby sa zabránilo znečisteniu v nasávacej oblasti, položte najskôr čerpadlo na dno a potom ho opäť vytiahnite o min. 50 cm.

Rozperná päťka chráni čerpadlo pred poklesom a znečistením.

→ Zaistite upevňovacie lano.

Obrázok B

Maximálna hĺbka ponoru (h1) označuje hĺbku vody, v ktorej sa dá ešte nainštalovať čerpadlo. Spravidla nie je potrebné, aby sa čerpadlo spúšťalo až do maximálnej hĺbky ponoru.

Výška čerpania (h2) označuje výškový rozdiel medzi hladinou vody a výtokom vody na konci čerpacej hadice. Aby mohlo čerpadlo čerpať, musí sa dodržiavať max. výška čerpania. Na to musíte dávať pozor počas kompletného priebehu čerpania, pretože s klesajúcou vodou (odčerpávaním) sa zväčšuje výška čerpania.

Prevádzka

Aby čerpadlo nasávalo samostatne, musí mať hladina kvapaliny výšku najmenej 18 cm nad dnom čerpadla.

- Zasuňte sieťovú zástrčku do zásuvky.
- Prepnite vypínač Zap/Vyp na rozvodnej skrini do polohy "I".

Pozor

Suchý chod poškodí čerpadlo.

- *Nenechávajte čerpadlo počas prevádzky bez dozoru.*
- *Alternatívne použite buď poistku proti suchému chodu alebo tlakový spínač s poistkou proti suchému chodu (pozri zvláštne príslušenstvo).*

Ukončenie práce

- Prepnite vypínač Zap/Vyp na rozvodnej skrini do polohy "0".
- Sieťovú zástrčku vyťahnite zo zásuvky.

Čistenie

⚠ Nebezpečenstvo

Riziko úderu elektrickým prúdom. Pred každým ošetrením a údržbou prístroj vypnite a vyťahnite sieťovú zástrčku.

Upozornenie:

Nečistoty sa môžu usadiť a spôsobiť poruchy funkcie.

Čerpadlo preplachujte v pravidelných intervaloch čistou vodou.

- Prepnite vypínač Zap/Vyp na rozvodnej skrini do polohy "0".
- Sieťovú zástrčku vyťahnite zo zásuvky.
- Nasávaciu mriežku vyčistite vhodnou kefou a vypláchnite čistou vodou.

Obrázok 

- Odskrutkujte prípojku adaptéra zo spojovacieho nátrubku.
- Odstráňte spätný nárazový ventil.
- Naskrutkujte prípojku adaptéra do spojovacieho nátrubku.
- Pripojte záhradnú hadicu na vodovodný systém a adaptér čerpadla.
- Vypláchnite čerpadlo čistou vodou.
- Namontujte spätný ventil.
Dávajte pozor na správnu polohu spätného nárazového ventilu. Nápis "Up" musí ukazovať smerom hore.

Údržba

Zariadenie si nevyžaduje údržbu.

Transport

Pozor

Aby sa pri preprave zabránilo vzniku nehôd alebo zranení, zohľadnite hmotnosť prístroja.

Preprava vo vozidlách

- Prístroj zaistíte proti zošmyknutiu a prevráteniu.

Uskladnenie

Pozor

Aby sa pri výbere miesta skladovania zabránilo vzniku nehôd alebo zranení, zohľadnite hmotnosť prístroja.

- Skladujte prístroj v ležatej polohe a zabezpečte ho pred odsunutím.

⚠ Pozor

Mráz môže neúplne vypustený prístroj zničiť.

- *Pred uskladnením musíte prístroj úplne vyprázdniť.*
- *Prístroj uložte na miesto zaistené proti mrazu.*

Špeciálne príslušenstvo

Obrázky nasledovného špeciálneho príslušenstva nájdete na strane 4 tohto návodu.

2.645-148.0	Hadica PrimoFlex plus 3/4" -25m	Záhradná hadica bez ftalátov 3/4" na spojenie ponorného tlakového čerpadla s vyťažovacím prístrojom. Dá sa dodať tiež v iných dĺžkach a materiáloch.
6.997-359.0	Spojka čerpadla vrát. spätného nárazového ventilu, malá	Vákuová prípojka hadíc k čerpadlu. Pre čerpadlá so spojovacím závitom G1 (33,3 mm) a 3/4" a 1" hadicami, vrátane prevlečnej matice, svorky hadice a spätného nárazového ventilu.
6.997-473.0	Spojovací adaptér pre čerpadlá G1	Na pripojenie čerpadiel s vnútorným závitom ku vodovodným prípojkám.
6.997-355.0	Poistka proti chodu na sucho	Ak cez čerpadlo netečie žiadna voda, poistka proti chodu na sucho chráni čerpadlo pred poškodením a automaticky ho vypína. S pripojovacím závitom G1" (33,3mm).
6.997-357.0	Elektronický tlakový spínač s poistkou proti suchému chodu	Ideálny na prerobenie ponorného tlakového čerpadla na domáci vodovodný automat. V prípade potreby sa čerpadlo zapína a opäť vypína automaticky. Ak cez čerpadlo netečie žiadna voda, poistka proti chodu na sucho chráni čerpadlo pred poškodením a automaticky ho vypína. S pripojovacím závitom G1 (33,3mm).

Pomoc pri poruchách

⚠ **Nebezpečenstvo**

Aby sa zabránilo vzniku nebezpečných situácií, môže opravy a výmenu náhradných dielov prí-

stroja vykonávať len autorizované servisné stredisko.

Pred všetkými prácami prístroj vypnite a vytiahnite sieťovú zástrčku.

Porucha	Príčina	Odstránenie
Čerpadlo beží, ale nečerpá	Vzdúch v čerpadle	Zapnite a vypnite viackrát čerpadlo, kým sa nezačne nasávať kvapalina
	Upchatý priestor nasávania	Vypnite čerpadlo, vytiahnite sieťovú zástrčku a vyčistite priestor nasávania.
	Hladina vody pod minimálnou hladinou	Ak je to možné, ponorte čerpadlo hlbšie do prečerpávanej kvapaliny.
Čerpadlo sa nerozbehne alebo zostáva počas prevádzky odrazu stáť	Prerušené elektrické napájanie	Kontrola poistiek a elektrických spojov
	Teplný ochranný spínač motora vypol čerpadlo z dôvodu prehriatia motora.	Vypnite čerpadlo, vytiahnite sieťovú zástrčku, čerpadlo nechajte ochlaďiť, vyčistite priestor nasávania, zabráňte chodu na sucho.
	V priestore nasávania sú zachytené častice nečistôt	Vypnite čerpadlo, vytiahnite sieťovú zástrčku a vyčistite priestor nasávania.
	Aktivovala sa poistka na rozvodnej skrini.	Vypnite čerpadlo, vytiahnite sieťovú zástrčku, vyčistite a prípadne vypláchnite čerpadlo. Stlačte bezpečnostný vypínač.
Prečerpávací výkon klesá	Upchatý priestor nasávania	Vypnite čerpadlo, vytiahnite sieťovú zástrčku a vyčistite priestor nasávania.
Prečerpávací výkon je príliš nízky	Dopravný výkon čerpadla je závislý od dopravnej výšky, priemeru a dĺžky hadice.	Dodržite maximálnu dopravnú výšku. Viď technické údaje. Prípadne zvolte iný priemer alebo dĺžku hadice.
Defektná rozperná päťka	Mechanické účinky na rozpernú päťku (pád).	Odskrutkujte defektnú rozpernú päťku pomocou vnútorného šesťhranného kľúča (SW6) a vymeňte ju (náhradný diel).

V prípade otázok alebo porúch Vám rada pomôže naša pobočka Kärcher. Adresu nájdete na zadnej strane.

Technické údaje

		BP 4	BP 6
Napätie	V	230	230
Druh prúdu	Hz	50	50
Výkon P_{men}	W	700	1000
Max. prečerpávacie množstvo	l/h	4600	5000
Max. tlak	bar	4,3	5,5
Max. prečerpávacía výška	m	43	55
Max. ponorná hĺbka	m	12	27
Max. veľkosť zŕn prečerpávaných častíc nečistôt	mm	0,9	0,9
Max. obsah tuhých látok vo vode	kg/m ³	1,0	1,0

Technické zmeny vyhradené!

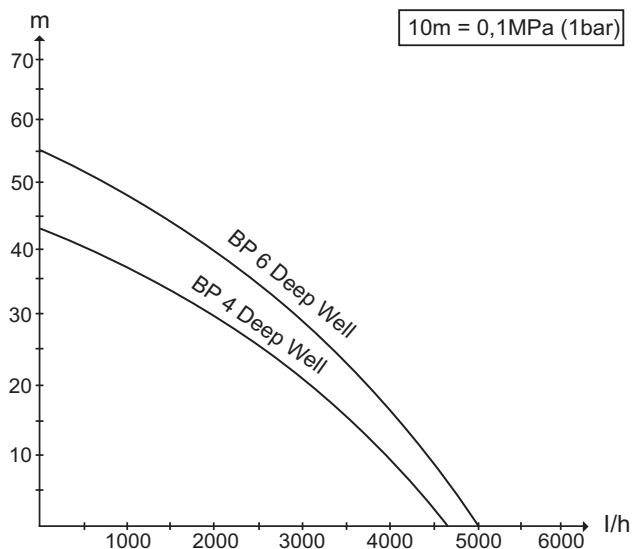

Možné dopravované množstvo je o to väčšie:

- čím menšie sú dopravné výšky
- čím väčšie sú priemery používaných hadíc
- o čo kratšie sú používané hadice
- čím menšia je spôsobená tlaková strata pripojeného príslušenstva

Pregled sadržaja

Opće napomene	HR . . . 1
Sigurnost	HR . . . 2
Rukovanje	HR . . . 3
Čišćenje	HR . . . 5
Održavanje	HR . . . 5
Transport	HR . . . 5
Skladištenje	HR . . . 5
Poseban pribor	HR . . . 6
Otklanjanje smetnji	HR . . . 7
Tehnički podaci	HR . . . 8

Opće napomene

Poštovani kupče,



Prije prve uporabe Vašeg uređaja pročitajte ove originalne upute za rad, postupajte prema njima i sačuvajte ih za kasniju uporabu ili za sljedećeg vlasnika.

Namjensko korištenje

Ovaj uređaj je konstruiran za privatnu uporabu i nije predviđen za opterećenja profesionalne primjene.

Proizvođač ne preuzima odgovornost za eventualne štete nastale nenamjenskim korištenjem ili pogrešnim opsluživanjem uređaja.

Uređaj je prije svega namijenjen crpljenju čiste vode (bez otopljenih plinova) iz (dubokih) bunara, koja se dovodi do sustava za navodnjavanje ili opskrbu domaćinstva potrošnom vodom (za ispiranje toaleta, opskrbu perilica vodom itd.).

Uređaj nije namijenjen za rad u bazenima, vrtnim jezerima ili vodoskocima.

Opres

Voda koju ovaj stroj pumpa nije za piće!

Dopuštene radne tekućine:

- Voda s onečišćenjima do veličine čestica 0,9 mm
- otopina sredstava za pranje

⚠ **Upozorenje**

Zabranjen je rad s nagrizajućim, lako zapaljivim ili eksplozivnim tvarima (npr. benzin, petrolej, nitro razrjeđivač), mastima, uljima, slanom vodom i otpadnom vodom iz nužnika te s muljevitom vodom čija je tečljivost manja nego kod vode. Temperatura radne tekućine ne smije prekoračiti 35°C.

Uređaj nije prikladan za neprekidno pumpanje ni za stacionarnu instalaciju (npr. za podizanje vode, pumpe vodoskoka).

Zaštita okoliša



Materijali ambalaže se mogu reciklirati. Molimo Vas da ambalažu ne odlažete u kućne otpatke, već ih predajte kao sekundarne sirovine.



Stari uređaji sadrže vrijedne materijale koji se mogu reciklirati te bi ih stoga trebalo predati kao sekundarne sirovine. Stoga Vas molimo da stare uređaje zbrinite preko odgovarajućih sabirnih sustava.

Napomene o sastojcima (REACH)

Aktualne informacije o sastojcima možete pronaći na stranici:

www.kaercher.com/REACH

Jamstvo

U svakoj zemlji važe jamstveni uvjeti koje je izdala naša nadležna organizacija za distribuciju. Eventualne smetnje na stroju za vrijeme trajanja jamstva uklanjamo besplatno ukoliko je uzrok greška u materijalu ili proizvodnji. U slučaju koji podliježe garanciji obratite se, uz prilaganje potvrde o kupnji, Vašem prodavaču ili najbližoj ovlaštenoj servisnoj službi.

Simboli u uputama za rad

⚠ **Opasnost**

Za neposredno prijeteću opasnost koja za posljedicu ima teške tjelesne ozljede ili smrt.

⚠ **Upozorenje**

Za eventualno opasnu situaciju koja može prouzročiti teške tjelesne ozljede ili smrt.

Oprez

Za eventualno opasnu situaciju koja može prouzročiti lake tjelesne ozljede ili materijalnu štetu.

Sigurnost

⚠ **Opasnost po život**

Pri nepridržavanju sigurnosnih uputa postoji opasnost od strujnog udara!

- *Prije svakog rada provjerite ima li oštećenja na priključnom vodu s utikačem. Oštećen priključni kabel odmah dajte na zamjenu ovlaštenoj servisnoj službi/električaru.*
- *Sve električne utične spojeve treba postaviti u području koje je sigurno od plavljenja.*

- *Neprikladni električni produžni kabeli mogu biti opasni. Na otvorenom koristite samo za tu namjenu odobrene i na odgovarajući način označene električne produžne kabele dovoljnog poprečnog presjeka.*
- *Strujni utikač i spojka primijenog produžnog kabela moraju biti vodonepropusni i ne smiju ležati u vodi. Spojka ne smije ležati na tlu. Preporučujemo korištenje bubnja za namatanje kabela koji omogućuje da se utičnice nalaze najmanje 60 mm iznad tla.*
- *Nemojte koristiti strujni priključni kabel za prijenos ili pričvršćivanje uređaja.*
- *Za odvajanje uređaja od strujne mreže nemojte vući za priključni kabel, već za utikač.*
- *Ne prevlačite strujni priključni kabel preko oštih bridova i nemojte ga gnječiti.*
- *Napon naveden na natpisnoj pločici mora se podudarati s naponom izvora struje.*
- *Radi sprječavanja opasnosti, popravke i ugradnju pričuvnih dijelova smiju obavljati samo ovlaštene servisne službe.*
- *Uzmite u obzir električnu zaštitnu opremu:*
- *Iz sigurnosnih razloga preporučujemo da uređaj uvijek radi sa sklopkom za zaštitu od struje greške (najviše 30mA).*

- *Električno priključivanje uređaja smije izvršiti samo električar. Pritom se obvezno treba pridržavati nacionalnih zakonskih propisa!*
- *Uređaj nije namijenjen za upotrebu od strane osoba s ograničenim tjelesnim, osjetilnim ili psihičkim sposobnostima, nedostatnim iskustvom i/ili znanjem, osim ako ih ne nadzire osoba nadležna za njihovu sigurnost ili im je ta osoba dala upute o načinu primjene uređaja i eventualnim opasnostima.*
- *Djeca smiju rukovati uređajem samo ako su starija od 8 godina i ako ih osoba koja je nadležna za njihovu sigurnost neprestano nadzire i upućuje u način primjene uređaja i eventualne opasnosti.*
- *Djeca se ne smiju igrati uređajem.*
- *Nadzirite djecu kako biste bili sigurni da se ne igraju s uređajem.*
- *Djeca ne smiju obavljati poslove održavanja i čišćenja uređaja bez nadzora.*

Rukovanje

Opis uređaja

- 1 Predmontirani nepovratni ventil
- 2 Priključak G1 (33,3 mm) unutarnji navoj
- 3 Rasklopna kutija / daljinsko upravljanje
- 4 Osigurač
- 5 Prekidač za uključivanje / isključivanje
- 6 Strujni kabel s utikačem
- 7 Pričvrсно uže
- 8 Odstojna nožica
- 9 Usisna rešetka / predfilter
- 10 Priključak prilagodnika za pumpe G1
- 11 Dijelovi za priključivanje crijeva 1" i 3/4"
- 12 Obujmica za crijevo
- 13 Ušica za pričvrсно uže

Preduvjeti

Kako bi se zajamčio nesmetan rad uređaja, neophodni su sljedeći preduvjeti:

- Minimalni presjek bunarske cijevi: 15 cm
- Sloj kroz koje protječe voda dovoljno je veliki kako bi omogućio dovod vode do pumpe.

Napomena:

Za usisavanje grube prljavštine koristite cijevi s filtrom.

Oprez

Opasnost od nestručnog bušenja.

→ *Bušenje prepustite stručnjacima.*

Priprema

Oprez

Opasnost od ozljeda i oštećenja uslijed prevrtanja uređaja.

Uređaj prije bilo kakvih radova postavite na ravnu površinu i osigurajte od samopokretanja.

- Rasklopnu kutiju vijcima pričvrstite na prikladni zid.
- Pričvrсно uže pričvrstite za obje ušice tako da pumpa visi uspravno.

Slika 

Priključivanje vrtnog crijeva ili uzlaznog voda:

- Prilikom korištenja vrtnog crijeva, uvijte priključak prilagodnika u priključni nastavak. Nije neophodno dodatno brtvljenje.
- Na priključak prilagodnika zavijte odgovarajući dio za priključivanje crijeva.
- Nataknite kraj crijeva na spomenuti dio i pričvrstite obujmicom. Zategnite obujmicu zapinjačem (oko 5 Nm).
- Pumpu ovješenu o pričvrсно uže spustite u radnu tekućinu. Radi izbjegavanja zaprljanja u usisnom području pumpu najprije spustite na tlo te ju potom podignite najmanje 50 cm uvis. Odstojna nožica štiti pumpu od utapanja i zaprljanja.
- Osigurajte pričvrсно uže.

Slika 

Maksimalna dubina uranjanja (h1) označava dubinu vode na kojoj se pumpa može instalirati. U pravilu nije neophodno spustiti pumpu do maksimalne dubine uranjanja.

Visina pumpanja (h2) označava visinsku razliku između razine vode i ispu-

sta vode na kraju crijeva za pumpanje. Za rad pumpe potrebno je pridržavati se maksimalne visine pumpanja. Na to treba paziti tijekom cjelokupnog postupka pumpanja budući da opadanjem razine vode (uslijed ispuštanja) raste visina pumpanja.

Rad

Pumpa može samostalno usisavati, ako razina tekućine iznosi najmanje 18 cm iznad dna pumpe.

- Strujni utikač utaknite u utičnicu.
- Prekidač za uključivanje i isključivanje na rasklopnoj kutiji prebacite na "I".

Oprez

Rad na suho oštećuje pumpu.

- *Pumpa ne smije raditi bez nadzora.*
- *Alternativno se može primijeniti ili sklopka za osiguranje od rada na suho ili elektronička tlačna sklopka s opcijom zaštite od rada na suho (vidi poseban pribor).*

Završetak rada

- Prekidač za uključivanje i isključivanje na rasklopnoj kutiji prebacite na "0".
- Izvucite utikač iz utičnice.

Čišćenje

⚠ **Opasnost**

Opasnost od strujnog udara. Prije svakog održavanja i servisiranja isključite uređaj i izvucite strujni utikač iz utičnice.

Napomena:

Onečišćenja se mogu nataložiti te prozročiti smetnje u radu.

Pumpu treba redovito ispirati čistom vodom.

- Prekidač za uključivanje i isključivanje na rasklopnoj kutiji prebacite na "0".
- Izvucite utikač iz utičnice.
- Prikladnom četkom oribajte usisnu rešetku i isperite ju čistom vodom.

Slika

- Odvijte priključak prilagodnika s priključnog nastavka.
- Skinite nepovratni ventil.
- Zavijte priključak prilagodnika u priključni nastavak.
- Priključite vrtno crijevo na sustav vodova i prilagodnik pumpe.
- Isperite pumpu čistom vodom.
- Montirajte nepovratni ventil. Pazite na ispravan položaj nepovratnog ventila. Natpis "Up" mora biti okrenut prema gore.

Održavanje

Uređaj nije potrebno održavati.

Transport

Oprez

Kako bi se izbjegle nezgode ili ozljede, prilikom transporta imajte u vidu težinu uređaja.

Transport vozilima

- Osigurajte uređaj od proklizavanja i naginjanja.

Skladištenje

Oprez

Kako bi se izbjegle nesreće ili ozljede, pri odabiru mjesta za skladištenje imajte u vidu težinu uređaja.

- Uređaj skladištite u ležećem položaju i osigurajte ga od samopokretanja.

⚠ **Pozor**

Mraz može uništiti uređaj koji nije potpuno ispražnjen.

- *Potpuno ispraznite uređaj prije skladištenja.*
- *Uređaj treba čuvati na mjestu zaštićenom od mraza.*

Poseban pribor

Grafičke prikaze dolje navedenog posebnog pribora možete pronaći na 4. stranici ovih uputa.

2.645-148.0	Crijevo PrimoFlex plus 3/4" -25m	Vrtno crijevo bez ftalata 3/4" za povezivanje uronjive tlačne pumpe s uređajem za nanošenje. Može se poručiti i crijevo druge duljine i kvalitete.
6.997-359.0	Mali priključni dio za pumpu zajedno s nepovratnim ventilom	Priključni dio, primjenjiv i u vakuumu, za priključivanje crijeva na pumpe. Za pumpe s priključnim navojem G1 (33,3 mm) i crijevima od 3/4" i 1", zajedno sa slijepom maticom, stezaljkom za crijevo, ravnom brtvom i nepovratnim ventilom.
6.997-473.0	Priključak prilagodnika za pumpe G1	Za priključivanje pumpi s unutarnjim navojem na vodoopskrbne priključke.
6.997-355.0	Sklopka za osiguranje od rada na suho	Kada voda ne teče kroz pumpu, osiguranje od rada na suho štiti pumpu od oštećenja i automatski je isključuje. S priključnim navojem G1" (33,3 mm).
6.997-357.0	Elektronska tlačna sklopka s osiguranjem od rada na suho	Idealno za preinaku uronjive tlačne pumpe u automat za kućansku potrošnu vodu (hidrofor). Pumpa se automatski uključuje i isključuje ovisno o potrebi za vodom. Kada voda ne teče kroz pumpu, osiguranje od rada na suho štiti pumpu od oštećenja i automatski je isključuje. S priključnim navojem G1 (33,3mm).

Otklanjanje smetnji

⚠ **Opasnost**

Radi sprječavanja opasnosti, popravke i ugradnju pričuvnih dijelova smiju obavljati samo ovlaštene servisne službe.

Uređaj prije svih radova na njemu isključite i izvucite strujni utikač iz utičnice.

Smetnja	Uzrok	Otklanjanje
Pumpa je uključena, ali ne crpi tekućinu.	Zrak u pumpi	Pumpe više puta uključite i isključite, dok se tekućina ne počne usisavati.
	Usisno područje je začepljeno.	Isključite pumpu, izvucite strujni utikač i očistite usisno područje.
	Razina vode je ispod minimuma.	Pumpu ako je moguće uronite dublje u radnu tekućinu.
Pumpa se ne pokreće ili se tijekom rada iznenadno zaustavlja.	Napajanje strujom je prekinuto.	Provjerite osigurače i električne spojeve.
	Zaštitni termo-prekidač u motoru isključio je pumpu zbog pregrijavanja motora.	Isključite pumpu, izvucite strujni utikač, ostavite pumpu da se ohladi, očistite usisno područje i spriječite rad na suho.
	Usisno područje je zapriječeno česticama prljavštine.	Isključite pumpu, izvucite strujni utikač i očistite usisno područje.
Protok se smanjuje.	Osigurač na rasklopnoj kutiji se aktivirao.	Isključite pumpu, izvucite strujni utikač, očistite pumpu i prema potrebi su isperite. Pritisnite sigurnosni prekidač.
	Usisno područje je začepljeno.	Isključite pumpu, izvucite strujni utikač i očistite usisno područje.
Protok je premali.	Protok pumpe ovisi o visini pumpanja te promjeru i dužini crijeva.	Obratite pozornost na maksimalnu visinu pumpanja, vidi pod "Tehnički podaci" te po potrebi odaberite drugi promjer ili drugu dužinu crijeva.
Odstojna nožica je neispravna	Mehaničko djelovanje na odstojuću nožicu (pad).	Odvijte neispravnu odstojuću nožicu imbus ključem (širine 6) i zamijenite ju (rezervni dio).

U slučaju pitanja ili smetnji rado će Vam pomoći naša podružnica Kärcher. Adresu ćete naći na stražnjoj stranici.

Tehnički podaci

		BP 4	BP 6
Napon	V	230	230
Vrsta struje	Hz	50	50
Snaga P_{nazivna}	W	700	1000
Maks. protočna količina	l/h	4600	5000
Maks. tlak	bar	4,3	5,5
Maks. visina pumpanja	m	43	55
Maks. dubina uranjanja	m	12	27
Maks. veličina čestica prljavštine u tekućini	mm	0,9	0,9
Maksimalna količina suhih tvari u vodi	kg/m ³	1,0	1,0

Pridržavamo pravo na tehničke izmjene!

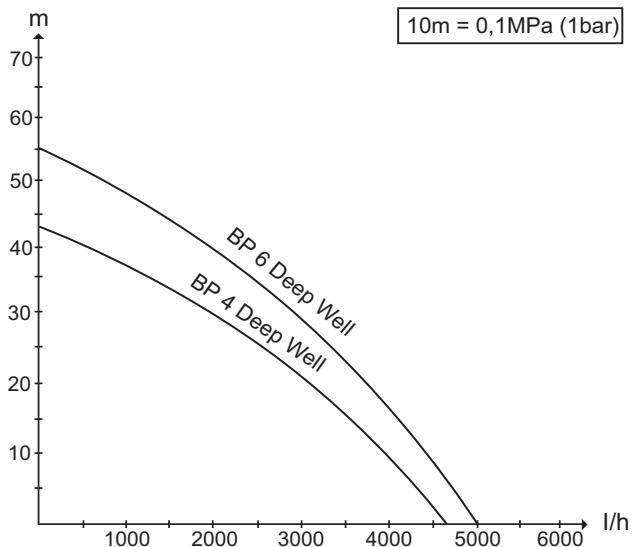

Mogući protok vode je utoliko veći:

- ukoliko su visine pumpanja manje
- ukoliko su veći promjeri korištenih crijeva
- ukoliko su korištena crijeva kraća
- ukoliko priključeni pribor uzrokuje manji gubitak tlaka

Pregled sadržaja

Opšte napomene	SR ...1
Sigurnost	SR ...2
Rukovanje	SR ...3
Čišćenje	SR ...5
Održavanje	SR ...5
Transport	SR ...5
Skladištenje	SR ...5
Poseban pribor	SR ...6
Otklanjanje smetnji	SR ...7
Tehnički podaci	SR ...8

Opšte napomene

Poštovani kupče,



Pre prve upotrebe Vašeg uređaja pročitajte ovo originalno uputstvo za rad, postupajte prema njemu i sačuvajte ga za kasniju upotrebu ili za sledećeg vlasnika.

Namensko korišćenje

Ovaj uređaj je konstruisan za privatnu upotrebu i nije predviđen za opterećenja profesionalne primene.

Proizvođač ne preuzima odgovornost za eventualne štete nastale nenamenskim korišćenjem ili pogrešnim opsluživanjem uređaja.

Uređaj je prvenstveno namenjen za pumpanje čiste vode (bez rastvorenih gasova) iz (dubokih) bunara, koja se dovodi do sistema za navodnjavanje ili snabdevanje domaćinstva potrošnom vodom (za ispiranje toaleta, mašine za pranje veša itd.).

Uređaj nije predviđen za rad u bazenima, baštenskim jezerima i vodoskocima.

Oppez

Voda koju ovaj uređaj pumpa nije za piće!

Dozvoljene radne tečnosti:

- Voda sa primesama prljavštine do veličine čestica 0,9 mm
- rastvor deterdženata

⚠ **Upozorenje**

Ne sme se raditi sa nagrizajućim, lako zapaljivim ili eksplozivnim supstancama (npr. benzin, petrolej, nitro razređivač), mastima, uljima, slanom vodom i otpadnom vodom iz toaleta kao ni sa muljevitom vodom koja teže teče nego obična voda.

Temperatura radne tečnosti ne sme da pređe 35°C.

Uređaj nije prikladan za neprekidno pumpanje niti za stacionarnu instalaciju (npr. za podizanje vode, pumpe vodoskoka).

Zaštita čovekove okoline



Ambalaža se može ponovo preraditi. Molimo Vas da ambalažu ne bacate u kućne otpatke nego da je dostavite na odgovarajuća mesta za ponovnu preradu.



Stari uređaji sadrže vredne materijale sa sposobnošću recikliranja i treba ih dostaviti za ponovnu preradu. Stoga stare uređaje odstranjujte preko primerenih sabirnih sistema.

Napomene o sastojcima (REACH)

Aktuelne informacije o sastojcima možete pronaći na stranici:

www.kaercher.com/REACH

Garancija

U svakoj zemlji važe garantni uslovi koje je izdala naša nadležna distributivna organizacija. Eventualne smetnje na uređaju za vreme trajanja garancije uklanjamo besplatno, ukoliko je uzrok greška u materijalu ili proizvodnji. U slučaju koji podleže garanciji obratite se sa potvrdom o kupovini Vašem prodavcu ili najbližoj ovlašćenoj servisnoj službi.

Simboli u uputstvu za rad

⚠ Opasnost

Ukazuje na neposredno preteću opasnost koja dovodi do teških telesnih povreda ili smrti.

⚠ Upozorenje

Ukazuje na eventualno opasnu situaciju koja može dovesti do teških telesnih povreda ili smrti.

⚠ Oprez

Ukazuje na eventualno opasnu situaciju koja može dovesti do lakših telesnih povreda ili izazvati materijalnu štetu.

Sigurnost

⚠ Opasnost po život

U slučaju neuvažavanja sigurnosnih napomena postoji opasnost od strujnog udara!

- *Pre svake upotrebe proverite da li na priključnom vodu sa utikačem ima oštećenja. Oštećen priključni vod odmah dajte na zamenu ovlašćenoj servisnoj službi/električaru.*
- *Sve električne utične spojeve treba postaviti na mestu koje je sigurno od plavljenja.*

- *Neodgovarajući električni produžni kablovi mogu biti opasni. Na otvorenom koristite samo za tu namenu odobrene i na odgovarajući način označene električne produžne kablove dovoljno velikog poprečnog preseka.*
- *Strujni utikač i spojnica primenjenog produžnog kabla moraju biti vodonepropusni i ne smeju da leže u vodi. Spojnica se ne sme nalaziti na tlu. Preporučujemo da koristite bubnje za namotavanje kablova koji omogućuju da se utičnice nalaze najmanje 60 mm iznad tla.*
- *Nemojte koristiti strujni priključni kabl za prenos ili pričvršćivanje uređaja.*
- *Za odvajanje uređaja od strujne mreže nemojte vući za priključni kabl, već za utikač.*
- *Ne prevlačite strujni priključni kabl preko oštih ivica i nemojte ga gnječiti.*
- *Navedeni napon na natpisnoj pločici mora se podudarati sa naponom izvora struje.*
- *U cilju sprečavanja opasnosti, popravke i ugradnju rezervnih delova sme izvoditi samo ovlašćena servisna služba.*
- *Uzmite u obzir električnu zaštitnu opremu:*

- *Iz sigurnosnih razloga preporučujemo da uređaj uvek radi sa automatskim prekidačem za zaštitu od struje greške (najviše 30mA).*
- *Priključivanje uređaja na električnu mrežu sme izvesti samo električar. Pri tome se obavezno treba pridržavati odgovarajućih nacionalnih propisa!*
- *Ovaj uređaj nije predviđen da njime rukuju osobe sa smanjenim fizičkim, senzornim ili mentalnim mogućnostima opažanja ili s ograničenim iskustvom i znanjem, osim ukoliko ih lice koje je za njih odgovorno ne nadgleda ili upućuje u rad s uređajem.*
- *Deca smeju da koriste uređaj samo ako su starija od 8 godina i ako ih osoba koja je nadležna za njihovu sigurnost neprestano nadgleda i upućuje u način korišćenja uređaja i eventualne opasnosti.*
- *Deca ne smeju da se igraju uređajem.*
- *Nadgledajte decu kako biste sprečili da se igraju sa uređajem.*
- *Deca ne smeju obavljati poslove održavanja i čišćenja uređaja bez nadzora.*

Rukovanje

Opis uređaja

- 1 Prethodno montirani nepovratni ventil
- 2 Priključak G1 (33,3 mm) unutrašnji navoj
- 3 Razvodna kutija / daljinsko upravljanje
- 4 Osigurač
- 5 Prekidač za uključivanje / isključivanje
- 6 Mrežni priključni kabl sa utikačem
- 7 Pričvrсно uže
- 8 Odstojna nožica
- 9 Usisna rešetka / prefilter
- 10 Priključak adaptera za pumpe G1
- 11 Priključni delovi creva 1" i 3/4"
- 12 Obujmica za crevo
- 13 Ušica za pričvrсно uže

Preduslovi

Kako bi se omogućio neometan rad uređaja, neophodni su sledeći preduslovi:

- Minimalni presek bunarske cevi: 15 cm
- Sloj kroz koje protiče voda je dovoljno veliki kako bi omogućio dovod vode do pumpe.

Napomena:

Za usisavanje grube prljavštine koristite cevi s filterom.

Oprez

Opasnost od nestručnog bušenja.

→ *Bušenje prepustite stručnjacima.*

Priprema

Oprez

Opasnost od povreda i oštećenja usled prevrtanja uređaja.

Uređaj pre bilo kakvih radova postavite na ravnu površinu i osigurajte od samopokretanja.

- Razvodnu kutiju zavrtnjima pričvrstite na prikladni zid.
- Pričvrstno uže pričvrstite za obe ušice tako da pumpa visi uspravno.

Slika 

Priključivanje baštenskog creva ili uzlaznog voda:

- Prilikom korišćenja baštenskog creva, zavijte priključak adaptera u priključni nastavak. Nije neophodno dodatno zaptivati.
- Na priključak adaptera zavijte odgovarajući priključni deo creva.
- Nataknite kraj creva na pomenuti deo i pričvrstite obujmicom. Zategnite obujmicu rezom (oko 5 Nm).
- Pumpu okačenu o pričvrstno uže spustite u radnu tečnost. Kako bi se sprečila zaprljanja u usisnom području pumpu najpre spustite na tlo pa je onda povucite najmanje 50 cm uvis. Odstojna nožica štiti pumpu od utapanja i zaprljanja.
- Osigurajte pričvrstno uže.

Slika 

Maksimalna dubina uranjanja (h1) označava dubinu vode na kojoj pumpa može da se instalira. Po pravilu nije neophodno spustiti pumpu do maksimalne dubine uranjanja.

Visina pumpanja (h2) označava visinsku razliku između nivoa vode i

ispusta vode na kraju creva za pumpanje. Kako bi pumpa mogla da radi, potrebno je pridržavati se maksimalne visine pumpanja. To treba pratiti tokom celokupnog procesa pumpanja budući da s opadajućim nivoom vode (usled ispuštanja) raste visina pumpanja.

Rad

Pumpa može samostalno da usisava, ako nivo tečnosti iznosi najmanje 18 cm iznad dna pumpe.

- Strujni utikač utaknite u utičnicu.
- Prekidač za uključivanje i isključivanje na razvodnoj kutiji prebacite na "I".

Oprez

Rad na suvo šteti pumpi.

- *Pumpa ne sme da radi bez nadzora.*
- *Alternativno se može primeniti ili presostat za osiguranje od rada na suvo ili elektronski presostat sa opcijom zaštite od rada na suvo (vidi poseban pribor).*

Završetak rada

- Prekidač za uključivanje i isključivanje na razvodnoj kutiji prebacite na "0".
- Izvucite utikač iz utičnice.

Čišćenje

⚠ **Opasnost**

Opasnost od strujnog udara. Pre svakog održavanja i servisiranja isključite uređaj i izvucite strujni utikač iz utičnice.

Napomena:

Eventualno taloženje prljavštine može prouzrokovati smetnje u radu.

Pumpu treba redovno ispirati čistom vodom.

- Prekidač za uključivanje i isključivanje na razvodnoj kutiji prebacite na "0".
- Izvucite utikač iz utičnice.
- Prikladnom četkom oribajte usisnu rešetku i isperite čistom vodom.

Slika

- Odvijte priključak adaptera sa priključnog nastavka.
- Skinite nepovratni ventil.
- Zavijte priključak adaptera u priključni nastavak.
- Priključite baštensko crevo na sistem vodova i adapter pumpe.
- Isperite pumpu čistom vodom.
- Montirajte nepovratni ventil. Pazite na ispravan položaj nepovratnog ventila. Natpis "Up" mora biti okrenut prema gore.

Održavanje

Uređaj nije potrebno održavati.

Transport

Oprez

Kako bi se izbegle nesreće ili povrede, prilikom transporta imajte u vidu težinu uređaja.

Transport u vozilima

- Osigurajte uređaj od proklizavanja i nakretanja.

Skladištenje

Oprez

Kako bi se izbegle nesreće ili povrede, pri odabiru mesta za skladištenje imajte u vidu težinu uređaja.

- Uređaj skladištite u ležećem položaju i osigurajte ga od samopokretanja.

⚠ **Pažnja**

Mraz može uništiti nepotpuno ispražnjen uređaj.

- *Potpuno ispraznite uređaj pre skladištenja.*
- *Uređaj treba držati na mestu zaštićenom od mraza.*

Poseban pribor

Ilustracije dole navedenog posebnog pribora nalaze se na 4. stranici ovog uputstva.

2.645-148.0	Crevo PrimoFlex plus 3/4" -25m	Baštensko crevo bez ftalata 3/4" za povezivanje podvodne pritisne pumpe sa uređajem za nanošenje. Može se poručiti i crevo druge dužine i kvaliteta.
6.997-359.0	Mali priključni deo za pumpu zajedno sa nepovratnim ventilom	Priključni deo, primenljiv i u vakuumu, za priključivanje creva na pumpe. Za pumpe sa priključnim navojem G1 (33,3 mm) i crevima od 3/4" i 1", zajedno sa slepom navrtkom, stezaljkom za crevo, ravnom zaptivkom i nepovratnim ventilom.
6.997-473.0	Priključak adaptera za pumpe G1	Za priključivanje pumpi sa unutrašnjim navojem na vodovodne priključke.
6.997-355.0	Presostat za osiguranje od rada na suvo	Kada voda ne teče kroz pumpu, osiguranje od rada na suvo štiti pumpu od oštećenja i automatski je isključuje. Sa priključnim navojem G1" (33,3 mm).
6.997-357.0	Elektronski presostat sa osiguranjem od rada na suvo	Idealan za pregrađivanje podvodne pritisne pumpe u hidroforski automat za potrošnu vodu za domaćinstva. Pumpa se automatski uključuje i isključuje u zavisnosti od potrebe za vodom. Kada voda ne teče kroz pumpu, osiguranje od rada na suvo štiti pumpu od oštećenja i automatski je isključuje. Sa priključnim navojem G1 (33,3mm).

Otklanjanje smetnji

⚠ **Opasnost**

U cilju sprečavanja opasnosti, popravke i ugradnju rezervnih delova sme izvoditi samo ovlašćena servisna služba.

Uređaj pre svih radova na njemu isključite i izvucite strujni utikač iz utičnice.

Smetnja	Uzrok	Otklanjanje
Pumpa je uključena, ali ne vrši pumpanje tečnosti.	Vazduh u pumpi	Pumpu više puta uključite i isključite, dok tečnost ne počne da se usisava.
	Oblast usisavanja je začepljena.	Isključite pumpu, izvucite strujni utikač i očistite oblast usisavanja.
	Nivo vode je ispod minimuma.	Pumpu po mogućstvu uronite dublje u radnu tečnost.
Pumpa se ne pokreće ili se tokom rada iznenada zaustavlja.	Napajanje strujom je prekinuto.	Proverite osigurače i električne spojeve.
	Zaštitni termo-prekidač u motoru je isključio pumpu zbog pregrevanja motora.	Isključite pumpu, izvucite strujni utikač, ostavite pumpu da se ohladi, očistite oblast usisavanja i sprečite rad na suvo.
	Čestice prljavštine su se zaglavile u oblasti usisavanja.	Isključite pumpu, izvucite strujni utikač i očistite oblast usisavanja.
	Osigurač na razvodnoj kutiji se aktivirao.	Isključite pumpu, izvucite strujni utikač, očistite pumpu i prema potrebi je isperite. Pritisnite sigurnosni prekidač.
Protok se smanjuje.	Oblast usisavanja je začepljena.	Isključite pumpu, izvucite strujni utikač i očistite oblast usisavanja.
Protok je premali.	Protok pumpe zavisi od visine pumpanja kao i od prečnika i dužine creva.	Uzmite u obzir maksimalnu visinu pumpanja, vidi pod "Tehnički podaci". Po potrebi koristite crevo drugog prečnika ili druge dužine.
Odstojna nožica je neispravna	Postoji mehaničko delovanje na odstoju nožicu (npr. zbog pada).	Odvijte neispravnu odstoju nožicu imbus ključem (širine 6) i zamenite je (rezervni deo).

U slučaju pitanja ili smetnji rado će Vam pomoći naša podružnica Kärcher. Adresu ćete naći na poleđini.

Tehnički podaci

		BP 4	BP 6
Napon	V	230	230
Vrsta struje	Hz	50	50
Snaga $P_{\text{nominalna}}$	W	700	1000
Maks. protočna količina	l/h	4600	5000
Maks. pritisak	bar	4,3	5,5
Maks. visina pumpanja	m	43	55
Maks. dubina uranjanja	m	12	27
Maks. veličina čestica prljavštine u tečnosti	mm	0,9	0,9
Maks. sadržaj čvrstih materija u vodi	kg/m ³	1,0	1,0

Zadržavamo pravo na tehničke promene!

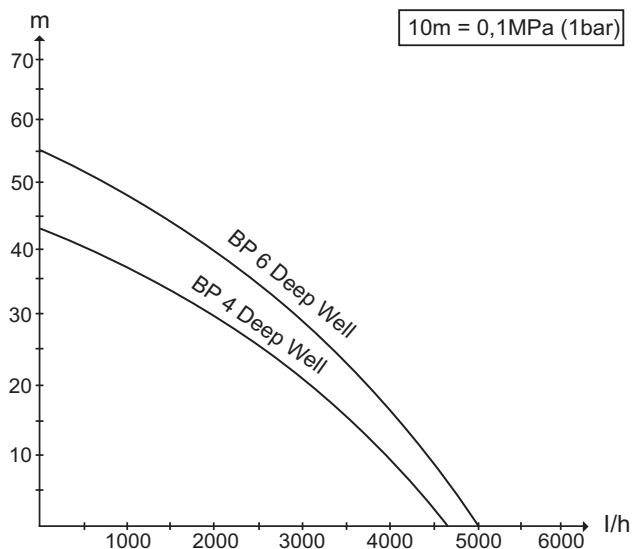

Mogući protok vode je utoliko veći:

- što su visine pumpanja manje
- što su veći prečnici korišćenih creva
- što su korišćena creva kraća
- što je manji gubitak pritiska kojeg pruzrokuje priključeni pribor

Съдържание

Общи указания	BG . . . 1
Безопасност	BG . . . 2
Обслужване	BG . . . 4
Почистване	BG . . . 5
Поддръжка	BG . . . 6
Транспорт	BG . . . 6
Съхранение	BG . . . 6
Елементи от специалната окомплектовка	BG . . . 7
Помощ при повреди	BG . . . 8
Технически данни	BG . . . 9

Общи указания

Уважаеми клиенти,



Преди първото използване на Вашия уред прочетете това оригинално упътване за работа, действайте според него и го запазете за по-късно използване или за следващия притежател.

Употреба по предназначение

Този уред е разработен за частна употреба и не е предвиден за натоварванията на промишлената употреба.

Производителят не поема гаранция за евентуални повреди, които са причинени поради използване не по предназначението или неправилно обслужване.

Уредът е предназначен предимно за добиване на чиста вода (без разтворени газове) от (дълбоки) кладенци, която може да бъде захранвана в напоителни системи или в захранване с отработена вода на домове (за вода в тоалетни, перални машини и т.н.).

Уредът не е предназначен за работа с циркулация в басейни, градински езера и водоскоци.

Внимание

Водата, подаване с този уред, не е питейна вода!

Допустими за изпомпване течности:

- Вода със степен на замърсяване до зърнистост 0,9 мм
- Почистваща луга

⚠ **Предупреждение**

Не бива да се изсмукват разяждащи, лесно горими или експлозивни вещества (напр. бензин, петрол, нитроразреждания), мазнини, масла и отпадни води от тоалетни инсталации и вода с тиня, която има по-ниска способност да тече от водата. Температурата на изсмукваната течност не трябва да надвишава 35°C.

Уредът не е подходящ за непрекъснат режим на помпата или като стационарна инсталация (напр. подемна инсталация, помпа за водоскоци).

Опазване на околната среда



Опаковъчните материали могат да се рециклират. Моля не хвърляйте опаковките при домашните отпадъци, а ги предайте на вторични суровини с цел повторна употреба.



Старите уреди съдържат ценни материали, подлежащи на рециклиране, които могат да бъдат употребени повторно. Поради това моля отстранявайте старите уреди, използвайки подходящи за целта системи за събиране.

Указания за съставките (REACH)

Актуална информация за съставките ще намерите на:

www.kaercher.com/REACH

Гаранция

Във всяка страна важат гаранционните условия, публикувани от оторизираната от нас дистрибуторска фирма. Евентуални повреди на Вашия уред ще отстраним в рамките на гаранционния срок безплатно, ако се касае за дефект в материалите или при производство. В гаранционен случай се обърнете към дистрибутора или най-близкия оторизиран сервиз, като представите касовата бележка.

Символи в Упътването за работа

⚠ Опасност

За непосредствено грозяща опасност, която води до тежки телесни повреди или до смърт.

⚠ Предупреждение

За възможна опасна ситуация, която би могла да доведе до тежки телесни повреди или смърт.

Внимание

За възможна опасна ситуация, която би могла да доведе до леки телесни повреди или материални щети.

Безопасност

⚠ Опасност за живота

При неспазване на инструкциите за безопасност съществува риск за живота, предизвикан от електрически ток!

- *Преди всяка употреба проверявайте захранващия кабел с щепсела за повреди. Повреден захранващ кабел трябва незабавно да се замени от оторизиран сервиз/специалист – електротехник.*
- *Всички електрически щекерни съединения да са защитени от заливане с вода.*

- *Неподходящите електрически удължителни кабели могат да бъдат опасни. На открито използвайте само разрешените за това и съответно обозначени електрически удължителни кабели с достатъчно сечение на проводниците:*
- *Щепселът и куплунгът на един удължителен кабел трябва да бъдат водоустойчиви и не бива да се намират във вода. Освен това куплунгът не бива да лежи на пода. Препоръчва се използването на барабани за кабели, които гарантират, че контактите ще се намират на минимум 60 мм от пода.*
- *Захранващия кабел да не се използва за транспортиране или закрепване на уреда.*
- *За да изключите уреда от мрежата, не дърпайте за шнур за включване към мрежата, а извадете щепсела.*
- *Захранващия кабел да се дърпа в близост до остри ръбове и да се притиска.*
- *Зададеното на указателната табелка напрежение трябва да съвпада с напрежението на контакта.*
- *За да се избегнат усложнения, ремонтите и монтажа на резервни части на уреда да се извършват само от оторизирания сервиз.*
- *Да се обарне внимание на защитните приспособления:*
- *По причини на сигурността принципно препоръчваме задействането на уреда през защитно приспособление за падове в напрежението (макс. 30mA).*
- *Електрическо свързване може да се извърши само от електротехник. Непременно да се спазват националните разпоредби!*
- *Този уред не е предназначен за това, да бъде използван от лица с ограничени физически, сензорни и умствени способности и липса на опит и/или липса на познания, освен ако те са под надзора на отговарящо за тяхната безопасност лице или са получили от него инструкции, как да използват уреда.*
- *Позволено е деца да използват уреда, само ако са над 8 годишни и ако са под надзора на лице, което се грижи за тяхната безопасност или са получили от него инструкции за използването на уреда и получаващите се опасности и са ги разбрали.*
- *Децата не бива да играят с уреда.*

- *Децата трябва да бъдат под надзор, за да се гарантира, че няма да играят с уреда.*
- *Почистването и поддръжката от страна на потребителя не бива да се извършват от деца без надзор.*

Обслужване

Описание на уреда

- 1 Възвратен клапан (предварително монтиран)
- 2 Извод G1 (33,3 мм) вътрешна резба
- 3 Главно табло / дистанционно управление
- 4 Предпазител
- 5 Прекъсвач за включване/изключване
- 6 Захранващ кабел с щепсел
- 7 Закрепващо въже
- 8 Разпорно краче
- 9 Засмукваща решетка / предварителен филтър
- 10 Присъединителен адаптер за помпи G1
- 11 Присъединителни елементи за маркучи 1" и 3/4"
- 12 Закопчалка на маркуча
- 13 Халка за закрепващото въже

Предпоставки

За да се осигури експлоатация на уреда без грешки, трябва да бъдат изпълнени следните предпоставки:

- Минимален диаметър на тръбата в кладенеца: 15 см

- Подаващият вода слой е достатъчно голям, за да се гарантира подаването на вода.

Забележка:

Използвайте тръби с филтър, за да задържите грубите замърсявания.

Внимание

Опасност поради неправилен резбови отвор.

- *Ангажирайте специалист с изготвянето на резбовия отвор.*

Подготовка

Внимание

Опасност от нараняване и увреждане поради преобръщане на уреда.

Преди всяка дейност полагайте уреда на равна повърхност и го подсигуривайте от произволно придвижване.

- Закрепете главното табло с винтове на подходяща стена.
- Закрепете закрепващото въже към двете халки, така че помпата да виси изправена.

Фигура **A**

Свързване градински маркуч или възходящ тръбопровод:

- При използване на градински маркуч завинтете присъединителен адаптер в присъединителния шуцер.
- Не е необходимо допълнително уплътняване.
- Завинтете към присъединителния адаптер подходящ присъединителен елемент за маркуч.
- Пъхнете края на маркуча в присъединителния елемент за маркуч и го закрепете със скоба за маркучи.

Затегнете скобата за маркучи с тресчотка (ок. 5 Nm).

- Спуснете помпата със закрепващото въже в течността за изпомпване.

За да избегнете замърсявания на зоната на изсмукване, първо спуснете помпата на дъното, а след това я изтеглете мин. 50 см. нагоре.

Разпорното краче защитава помпата от потъване и замърсяване.

- Осигурете закрепващото въже.

Фигура 

Максималната дълбочина на потапяне (h1) обозначава дълбочината на водата, в която може да бъде инсталирана помпата. По принцип не е необходимо помпата да се спуска до максималната дълбочина на потапяне.

Височината на засмукване (h2) определя разликата във височината между нивото на водата и изтичането на вода в края на засмукващия маркуч. За да може помпата да изпомпва, трябва да се спазва макс. височина на засмукване. Това трябва да се съблюдава през целия период на помпене, тъй като със спадане на нивото на водата (поради изпомпването) се увеличава височината на засмукване.

Експлоатация

За да може помпата да засмуква самостоятелно, нивото на течността трябва да възлиза най-малко на 18 см над дъното на помпата.

- Включете щепсела в контакта.
- Поставете прекъсвача за включване/изключване на главното табло на „I“.

Внимание

Сухият ход вреди на помпата.

- *Не оставяйте помпата без наблюдение по време на експлоатация.*
- *Като алтернатива използвайте или предпазител при сух ход или електронен пневматичен прекъсвач с предпазител при сух ход (вижте Специални принадлежности).*

Край на работата

- Поставете прекъсвача за включване/изключване на главното табло на „0“.
- Извадете щепсела от контакта.

Почистване

⚠ Опасност

Опасност от токов удар. Преди всички дейности по поддръжката и техническото обслужване изключете уреда и извадете щепсела.

Забележка:

Замърсяванията могат да се отложат и да доведат до нарушения на функцията.

Редовно изплаквайте помпата с чиста вода.

- Поставете прекъсвача за включване/изключване на главното табло на „0“.
- Извадете щепсела от контакта.
- Почиствайте засмукващата решетка с подходяща четка и я изплаквайте с чиста вода.

Фигура **В**

- Развинтете присъединителния адаптер от присъединителния щуцер.
- Отстранете възвратния клапан.
- Завинтете присъединителния адаптер в присъединителния щуцер.
- Свържете градинския маркуч към тръбопроводната система и адаптера на помпата.
- Изплакнете помпата с чиста вода.
- Монтирайте възвратния клапан. Внимавайте за правилното положение на възвратния клапан. Надписът „Up“ трябва да сочи нагоре.

Поддръжка

Уредът не се нуждае от поддръжка.

Транспорт

Внимание

За да избегнете злополуки или наранявания при транспортиране, вземете под внимание теглото на уреда.

Транспорт в превозни средства

- Осигурете уреда против изплъзване и преобръщан.

Съхранение

Внимание

За да избегнете злополуки или наранявания при избора на мястото за съхранение, вземете под внимание теглото на уреда.

- Съхранявайте уреда в легнало положение и го подсигуривайте против произволно движение.

⚠ Внимание

Замръзване може да разруши не напълно изпразнения уред.

- *Преди съхранение изпразнете напълно уреда.*
- *Уреда да се съхранява на място, където не може да замръзне.*

Елементи от специалната окомплектовка

Изображенията на посочените по-долу специални принадлежности ще намерите на страница 4 на тази инструкция.

2.645-148.0	Маркуч PrimoFlex plus 3/4" -25 м	Градински маркуч 3/4" без фталати за свързване на потопяема напорна помпа с уред за разпръскване. Може да бъде доставен и с други дължини и качества.
6.997-359.0	Присъединителен елемент за помпи вкл. възвратен клапан, малък	Устойчиво на вакуум свързване на маркучите към помпата. За помпи със свързваща резба G1 (33,3 мм) и маркучи 3/4" и 1", включително холендрова гайка, клема за маркуч, плоско уплътнение и възвратен клапан.
6.997-473.0	Присъединителен адаптер за помпи G1	За свързване на помпи с вътрешна резба към изводи за вода.
6.997-355.0	Предпазител за сух ход	Щом през помпата не протича вода, защитата от сух ход защитава помпата от увреждания и я изключва автоматично. С G1" (33,3mm) присъединителна резба.
6.997-357.0	Електронен пневматичен прекъсвач с предпазител при сух ход	Идеален за преоборудване на потопяема напорна помпа за домашни автомати за водоснабдяване. При необходимост от вода помпата се включва и изключва автоматично. Щом през помпата не протича вода, защитата от сух ход защитава помпата от увреждания и я изключва автоматично. Със свързваща резба G1" (33,3 мм).

Помощ при повреди

⚠ Опасност

За да се избегнат усложнения, ремонтите и монтажа на резервни части на уреда

да се извършват само от оторизирания сервиз. Преди всички дейности по уреда той да се изключи и да се извади щепсела.

Неизправност	Причина	Отстраняване
Помпата не работи или не изпомпва	Въздух в помпата	Включете и изключете помпата няколко пъти, докато се засмуче течността
	Областта на засмукване запушена	Изключете помпата, извадете щепсела и почистете зоната на засмукване.
	Водната повърхност под минималното ниво на водата.	По възможност помпата да се потопи по-дълбоко в течността.
Помпата не работи или спира внезапно по време на работа	Прекъснатото захранване с електричество	Да се проверят предпазителите и електрическите връзки
	Защитното термореле в мотора е изключило помпата поради прегряване на мотора.	Изключете помпата, извадете щепсела, оставете помпата да се охлади, почистете зоната на засмукване, предотвратете сухия ход.
	Частици замърсявания са заседнали в областта на засмукване	Изключете помпата, извадете щепсела и почистете зоната на засмукване.
	Задействал се е предпазителят на главното табло.	Изключете помпата, извадете щепсела, почистете помпата и евент. я промийте. Задействайте предпазния прекъсвач.
Мощността на засмукване спада	Областта на засмукване запушена	Изключете помпата, извадете щепсела и почистете зоната на засмукване.
Мощността на засмукване твърде ниска	Мощността на засмукване на помпата е зависима от височината на засмукване, диаметъра и дължината на маркуча.	Спазвайте макс. височина на засмукване, вижте техническите данни, при необх. друг диаметър на маркуча или друга дължина на маркуча.
Дефектно разпорно краче	Механично въздействие върху разпорното краче (падане).	Развийте дефектното разпорно краче с ключ с вътрешен шестостен (SW6) и го сменете (резервна част).

При въпроси и повреди Вашият дистрибутор на "Керхер" ще Ви помогне с удоволствие. Адресите ще намерите на задната страница.

Технически данни

		BP 4	BP 6
Напрежение	V	230	230
Вид ток	Hz	50	50
Мощност P _{ном.}	W	700	1000
Макс. количество на засмукване	l/h	4600	5000
Макс. налягане	bar	4,3	5,5
Макс. височина на засмукване	m	43	55
Макс. дълбочина на потапяне	m	12	27
Макс. големина на зърното на изсмукваните частици замърсявания	mm	0,9	0,9
Макс. съдържание на твърди вещества във водата	kg/m ³	1,0	1,0

Запазваме си правото на технически изменения!

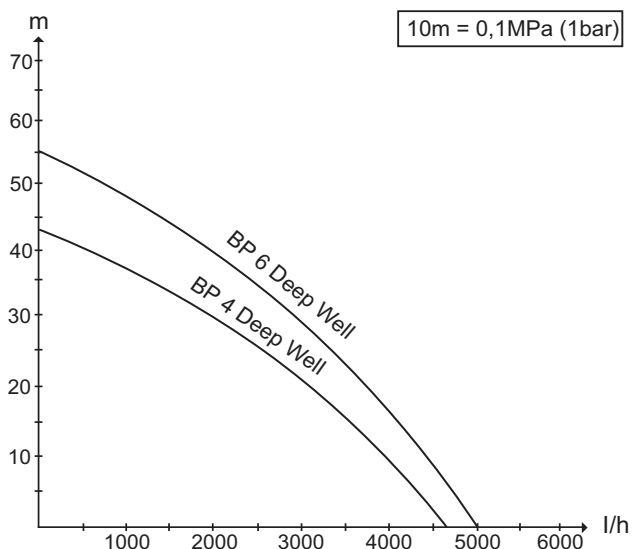

Възможният дебит е толкова по-голям:

- колкото по-ниски са височините на подаване
- колкото по-големи са диаметрите на използваните маркучи
- колкото по-къси са използваните маркучи
- колкото по-малки загуби на налягане се предизвикват от свързаните принадлежности

目录

一般事项	ZH . . . 1
安全	ZH . . . 2
操作说明	ZH . . . 3
清洁	ZH . . . 4
维护	ZH . . . 4
运输	ZH . . . 4
储存	ZH . . . 4
特殊附件	ZH . . . 5
故障帮助	ZH . . . 6
产品规格	ZH . . . 7

一般事项

亲爱的客户：



在您第一次使用您的设备前，请先阅读并遵守本操作说明书原件，为日后使用或其他所有者使用方便请妥善保管本说明书。

合乎规定的使用

该吸尘器开发用于私家用途，并非设计满足工商业使用要求。

对未按规定使用或错误操作可能造成的损坏，制造商将不承担责任。

该设备主要是用于从（深）水井中输送清水（不含溶解气体），可用在家庭中的灌溉系统供水或非饮用水供给（冲厕，洗衣机等等）。

该设备不可用于在游泳池、花园池塘和喷泉中进行循环净化操作。

注意

该设备输送的水不是饮用水！

允许输送的液体：

- 污染程度至粒径 0.9 mm 的水
- 洗涤用肥皂水

△ 警告

不允许输送腐蚀性物质、易燃易爆的物质（如汽油、石油、硝基稀释剂）、脂、油、盐水和盥洗设备中的污水以及更低流动性的泥污水。输送液体的温度不可超过 35° C。

该设备不适用于连续的泵作业或固定安装（如起重设备、喷泉泵）。

环境保护



包装材料可以回收利用。请不要把包装材料与普通垃圾放在一起处理，而应妥善安排回收。



旧的设备中含有宝贵的可再用的材料，应加以回收利用。请通过适当的收集系统处理您的旧设备。

内部材料提示（REACH）

最新的内部材料信息请您在如下链接中查找：

www.kaercher.com/REACH

质量保证

我们的质量保证条款适用于全球各分公司。在质量保证期内，如果您的产品发生了任何故障，我们都将为您提供免费维修，但是这种故障应当是由于机身材料或制造上的缺陷造成的。请您向经销商或者与您距离最近的经过授权的客户服务处联系，提出保修请求，并提供相应的产品购买证明文件。

说明书中的符号

△ 危险

即刻引发威胁的危险，致使身体严重伤害或死亡。

△ 警告

潜藏的危险情况，可能致使身体严重伤害或死亡。

注意

潜藏的危险情况，可能致使身体轻微伤害或损伤。

安全

△ 生命危险

不遵守安全提示存在由电流带来的生命危险！

- 每次运行前都要测试一下带插头的连接导线是否有损坏。损坏的连接导线应立即让已授权的客户服务处 / 电气专业人员进行更换。
- 所有电气接插件须安装到防溢区域内。
- 加长电线如不合适，将带来危险。室外请只使用经过许可并相应进行了标识且具有足够横截面积的加长电线。
- 电源插头和延长线缆的连接器必须确保防水且不可置于水中。此外不能将连接器置于地面。建议使用确保插座离地面至少 60 毫米的电缆轴。
- 在运输或固定本设备时不得使用电源线拖拉。
- 切断机器电源时，请拔下插头，而不要直接拉扯电源线。
- 不要在锐边上拉动电源线且不要挤压电源线。
- 电源电压必须跟型号标牌上给出的电压一致。

- 为避免危害，所有关于维修和更换零部件的安装只能有经过授权的客户服务人员来完成。
- 注意电气保护装置：
- 出于安全考虑，原则上我们建议通过一个故障电流保护开关（最大 30mA）使用该设备。
- 电气连接只能由电气专业人员进行。对此请务必遵守国家规定！
- 本设备不得让那些身体能力有限、感官能力弱或理解能力差或者缺乏经验和 / 或缺乏知识的人员使用，除非他们有专人监督或接受专人指导如何操作设备并了解其可能产生的危险。
- 超过 8 岁的孩子在有监护人监督或获得使用设备的指导并了解其可能产生的危险的前提下可以使用该设备。
- 儿童不得玩耍本设备。
- 照看好儿童，以确保他们不用设备玩耍。
- 儿童未受看管不得进行清洁和用户保养。

操作说明

设备说明

- 1 止回阀（预装配）
- 2 连接 G1（33.3 mm）内螺纹
- 3 接线盒 / 遥控操作
- 4 保险装置
- 5 启动 / 关闭开关
- 6 带插头的电源电缆线
- 7 固定绳索
- 8 间隔垫脚
- 9 抽吸罩 / 预滤器
- 10 用于泵 G1 的连接转接头
- 11 软管连接块 1" 和 3/4"
- 12 软管夹
- 13 固定绳索的吊环

前提

为保证设备无故障运行，必须满足以下前提：

- 水井管道的最小直径：15 cm
- 含水层足够大，以便保证对泵进行供水。

提示：

使用过滤管，以便挡住粗大污物。

注意

钻孔不当导致的危险。

→ 由专业人员进行钻孔。

准备

注意

由设备翻倒导致的受伤和受损危险。

每次作业前，将设备置放在平坦地面上以防滚动。

- 将带螺栓的接线盒固定在适合的墙壁上。
- 将固定绳索固定在两个吊环上，让泵笔直悬挂。

图A

连接花园软管或上升管道：

- 使用花园软管时，将连接转接头拧紧到连接管上。
不需要备用的密封件。
- 将适合的软管连接块拧紧到连接转接头上。
- 将软管末端插入到软管连接块中并用软管夹固定。
用棘轮（约 5 Nm）拧紧软管夹。
- 将固定绳索上的泵排到输送液体中。
为避免在抽吸区域内沾上污物，首先将泵放置在地面上然后再将其拉出至少 50 cm 高。
间隔垫脚保护泵以防下降和沾上污物。
- 固定固定绳索。

图B

最大的浸泡深度（h1）显示仍能安装泵的水深。通常情况下不需要将泵排至最大浸泡深度。

输送高度（h2）显示在输送软管尾部水位和排水口之间的高度差。因此对泵进行输送且须停止在最高输送高度上。在整个泵进程中必须注意到这点，因为输送高度随下降的水位（通过用泵抽掉）升高。

运行

液位必须至少高于泵底 18 cm，以便泵自行进行抽吸。

- 插上电源插头。
- 将接线盒上的启动 / 关闭开关调至“1”处。

注意

干运转损害泵。

- 运行时必须对泵进行看管。
- 或者要么使用干运转保护系统或带干运转保护系统的电气压力开关（参见选装配件）。

结束运行

- 将接线盒上的启动 / 关闭开关调至“0”处。
- 从插座上拔下电源插头。

清洁

⚠ 危险

电击危险。在进行所有维护和保养工作前关闭吸尘器并拔下电源线。

提示：

污物可能沉积且导致功能故障。
使用清水定期彻底冲洗泵。

- 将接线盒上的启动 / 关闭开关调至“0”处。
- 从插座上拔下电源插头。
- 使用合适的刷子清洗抽吸罩并使用清水将其冲洗干净。

图B

- 从连接管上拧下连接转接头。
- 拆除止回阀。
- 将连接转接拧紧到连接管上。
- 连接花园软管到管道系统和泵转接头上。
- 使用清水冲洗泵。
- 安装止回阀。
注意止回阀的正确位置。标签 „Up“ 须朝上。

维护

该设备免维护。

运输

注意

为了避免事故和伤害，搬运时要注意设备的重量。

车辆运输

- 确保设备不会滑倒和倾覆。

储存

注意

为了避免事故和伤害，选择存放地点时要考虑到设备的重量。

- 保证设备直立放置以防滚动。

⚠ 注意

霜冻会损坏未完全清空的清洁器。

- 存放前彻底清空设备。
- 设备存放不会受冻的地方。

特殊附件

以下所列选装配件的图片见此说明书第 4 页。

2.645-148.0	软管 PrimoFlex plus 3/4" -25m	不含邻苯二甲酸的 3/4" 花园软管用于连接带下水设备的潜水压力泵。 同样提供不同长度和质量的软管。
6.997-359.0	泵连接块包括止回阀，小型	位于泵处软管上的耐真空接头。用于带 G1 (33.3 mm) 连接螺纹和 3/4" 以及 1" 软管，包括锁紧螺母、软管夹、密封垫片和止回阀的泵。
6.997-473.0	用于泵 G1 的连接转接头	使用内螺纹将泵连接到水接头上。
6.997-355.0	干运转保护系统	如果没有水流经泵，则干运转保护系统防止泵受损且自动将其关闭。带 G1 (33.3mm) 连接螺纹。
6.997-357.0	带干运转保护系统的电气压力开关	理想用于改装家庭自动水系统的潜水压力泵。需要水时，泵将自动开启和再次关闭。如果没有水流经泵，则干运转保护系统防止泵受损且自动将其关闭。带 G1 (33.3mm) 连接螺纹。

故障帮助

⚠ 危险

为了避免产生危害，只允许经过授权的客户服务处进行维修和安装备件。

在对机器进行任何操作之前，请务必先关闭设备并将插头从电源上拔下。

故障	原因	排除故障
泵运转但不输送	泵中有空气	多次插入和拔下泵直到液体被抽吸。
	抽吸区域堵塞	关闭泵，拔下电源插头并清洗抽吸区域。
	水位位于最低水位下	如有可能，将泵浸泡到输送液体更深处。
泵不开始运转或在运行时突然停止	供电中断	检查保险装置和电气连接。
	由于电机过热，电机的热保护开关将泵关闭。	关闭泵，拔下电源插头，使泵冷却，清洗抽吸区域，阻止干运转。
	夹住抽吸区域中的污物颗粒	关闭泵，拔下电源插头并清洗抽吸区域。
	已触发接线盒上的保险装置。	关闭泵，拔下电源插头，清洗并必要时彻底冲洗泵。操作保险装置开关。
输送效率下降	抽吸区域堵塞	关闭泵，拔下电源插头并清洗抽吸区域。
输送效率太低	泵的输送效率取决于输送高度、软管直径以及软管长度	注意最高输送高度，参见技术参数，如有必要可选择其他软管直径或软管长度。
间隔垫脚受损	对间隔垫脚的机械作用（倾倒）。	通过内六角扳手（SW6）拧下并替换受损的间隔垫脚（备用件）。

我们的 Kärcher 分部将非常乐于解答您的提问，帮您处理产品质量问题。地址详见背面。

产品规格

		BP 4	BP 6
电压	V	230	230
电流种类	Hz	50	50
功率 P _{额定}	W	700	1000
最大输送量	l/h	4600	5000
最大压力	bar	4, 3	5, 5
最高输送高度	m	43	55
最大浸泡深度	m	12	27
可输送污物颗粒的最大粒径	mm	0, 9	0, 9
水中最大固体含量	kg/m ³	1, 0	1, 0

规格若有变更，恕不另行通知。

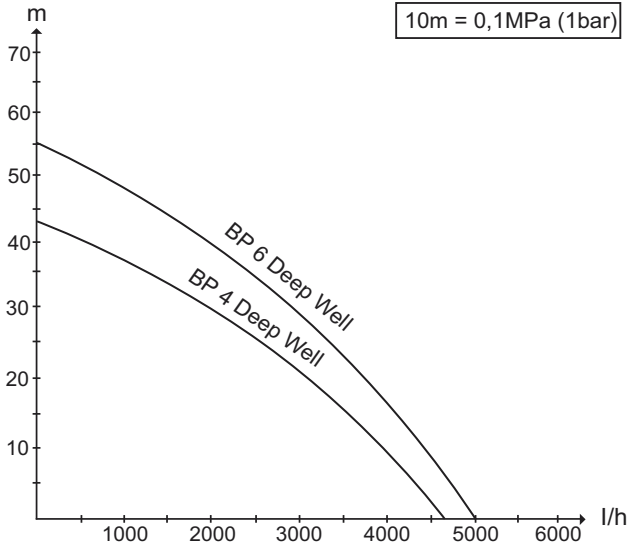

可能的输送量越大：

- 输送高度越低
- 使用的软管直径越大
- 使用的软管越短
- 所连配件造成的压力损失越少

البيانات الفنية

BP 6	BP 4		
230	230	V	الجهد الكهربائي
50	50	Hz	نوع التيار
1000	700	W	القدرة الاسمية
5000	4600	l/h	أقصى كمية إمداد:
5,5	4,3	bar	الحد الأقصى للضغط
55	43	m	أقصى ارتفاع لرأس المضخة
27	12	m	أقصى مستوى للغمر في السائل
0,9	0,9	mm	الحد الأقصى لحجم جزيئات الاتساخ بالسائل المراد ضخه
1,0	1,0	kg/m ³	الحد الأقصى لنسبة المواد الصلبة في الماء

جميع حقوق إدخال تعديلات فنية محفوظة!

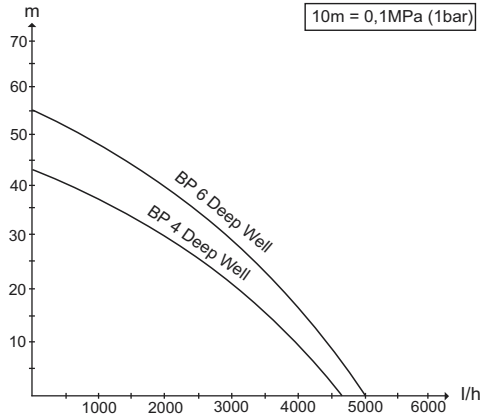

- كلما انخفض ارتفاع الضخ
- زاد قطر الخراطيم المستخدمة
- كلما كانت الخراطيم المستخدمة أقصر
- انخفضت قيمة الضغط المفقود الناتج عن الملحق التكميلي الموصل

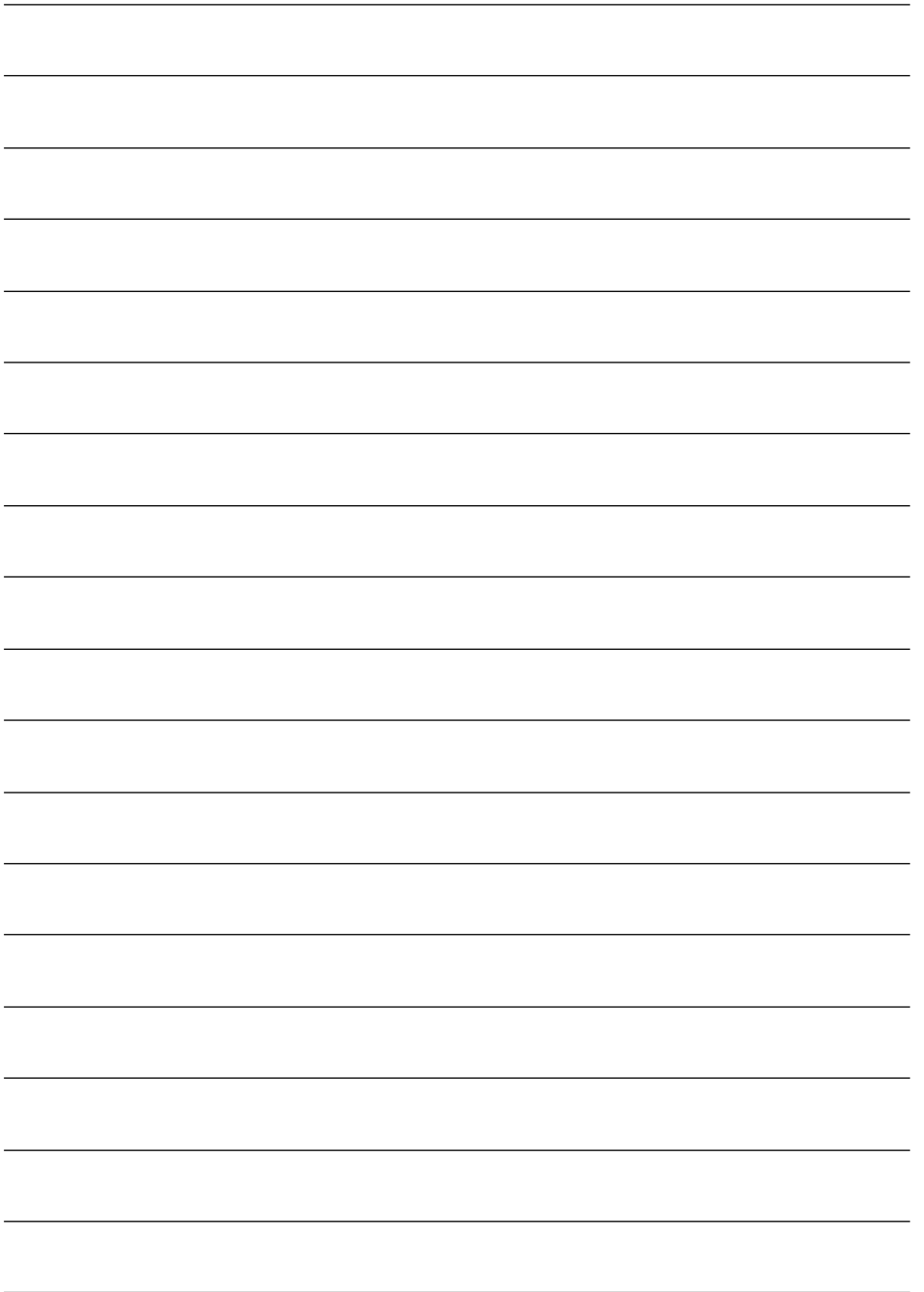

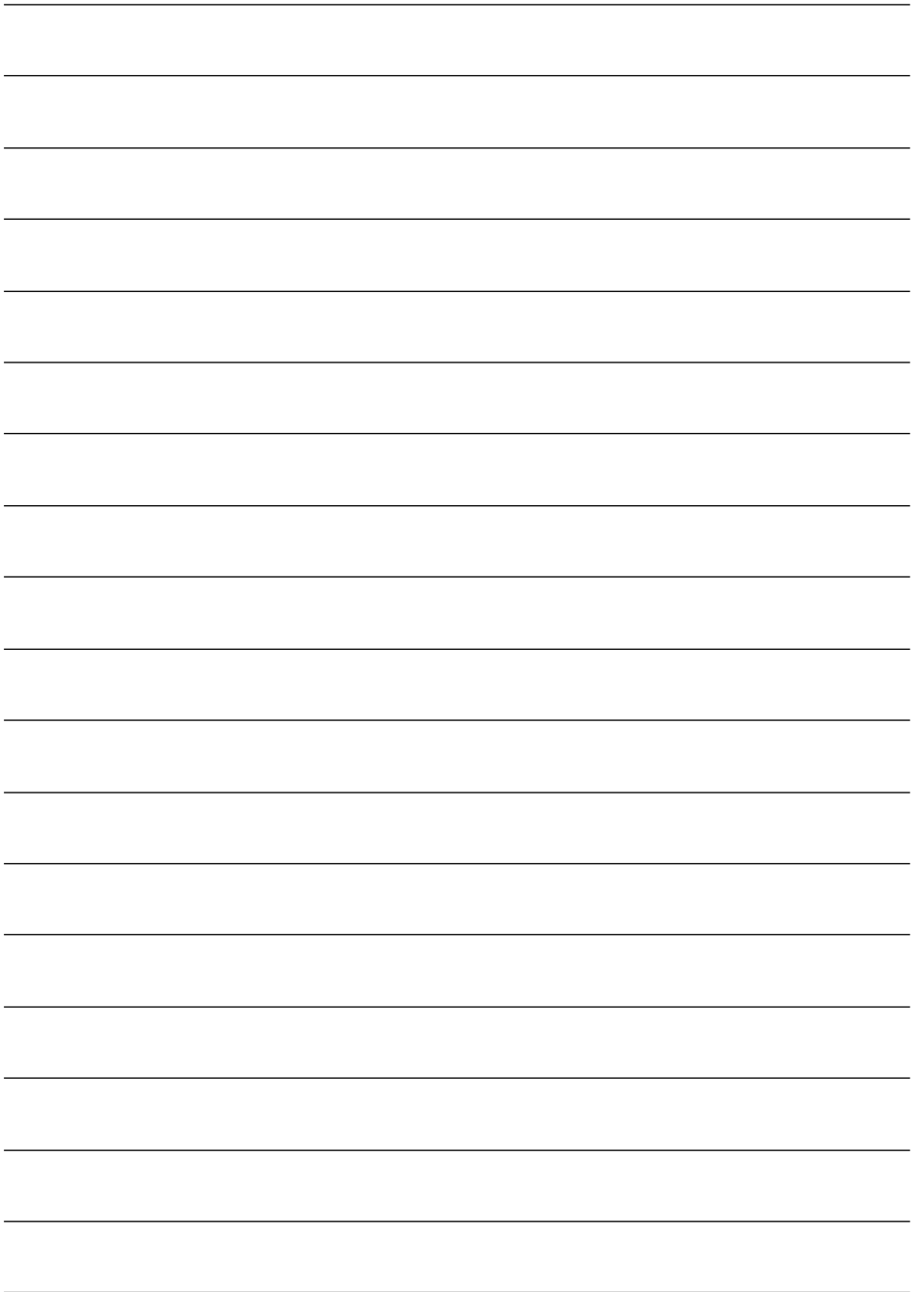

المساعدة عند حدوث أعطال



لتجنب أية مخاطر، لا يجوز إجراء أية إصلاحات أو تركيب قطع الغيار إلا من قبل مركز خدمة عملاء معتمد. قبل إجراء أية أعمال على الجهاز، يجب إيقاف تشغيل الجهاز وسحب القابس الكهربائي

خلل	السبب	إصلاح العطل
المضخة تعمل ولكن لا تقوم بالضح	وجود هواء في المضخة	قم بتشغيل وإيقاف المضخة عدة مرات، إلى أن يتم شفط السائل
	نطاق الشفط مسدود	أوقف المضخة واسحب القابس وقم بتنظيف نطاق الشفط.
	مستوى المياه أقل من الحد الأدنى لمنسوب المياه	إن أمكن قم بإنزال المضخة إلى عمق أكبر في السائل.
المضخة لا تعمل أو تتوقف فجأة أثناء التشغيل	انقطاع في الإمداد بالتيار الكهربائي	افحص المصاهر والتوصيلات الكهربائية
	مفتاح الحماية الحراري في المحرك أوقف تشغيل المضخة بسبب ارتفاع درجة حرارة المحرك بصورة مفرطة.	أوقف المضخة، اسحب القابس، دع المضخة تبرد، قم بتنظيف نطاق الشفط، تجنب التشغيل الجاف.
	جزيئات الأتربة منحصرة في نطاق الشفط	أوقف المضخة واسحب القابس وقم بتنظيف نطاق الشفط.
	تم إطلاق المصهر الموجود بصندوق التحكم.	أوقف المضخة واسحب القابس وقم بتنظيف المضخة أو اشطفها إذا لزم الأمر. اضغط على مفتاح الأمان.
قدرة الضخ تقل	نطاق الشفط مسدود	أوقف المضخة واسحب القابس وقم بتنظيف نطاق الشفط.
قدرة الضخ منخفضة للغاية	أداء المضخة يعتمد على كل من رأس المضخة وطول الخرطوم وقطر الخرطوم	احرص على مراعاة الحد الأقصى لرأس المضخة، انظر البيانات التقنية، وإذا لزم الأمر اختر خرطوم آخر بقطر مختلف أو بطول مختلف.
قدم المبادعة تالفة	هناك تأثير ميكانيكي على قدم المبادعة (سقوط).	قم بفك قدم المبادعة التالفة باستخدام مفتاح سداسي المقطع (SW6) وقم بتغييرها (بتركيب قدم أخرى بديلة).

يسر فرع مؤسسة KÄRCHER أن يقدم لك كافة أشكال المساعدة في حالة وجود استفسارات أو أعطال. العنوان موجود في الصفحة الخلفية.

التخزين



احترس

احرص على مراعاة وزن الجهاز لتجنب وقوع حوادث أو إصابات عند اختيار مكان التخزين.

- قم بتخزين الجهاز في وضع أفقي وقم بتأمينه ضد التحرك.



انتبه

قد يتسبب التجمد في إتلاف الجهاز إذا كان غير مفرغ من الماء بشكل تام.

- احفظ الجهاز في مكان خال من الصقيع.

النقل



احترس

احرص على مراعاة وزن الجهاز لتجنب وقوع حوادث أو إصابات أثناء النقل.

النقل في سيارات

- قم بتأمين الجهاز ضد الانزلاق والانقلاب.

ملحقات خاصة

تجد صور الملحقات التكميلية الخاصة الوارد ذكرها فيما يلي في صفحة 4 من هذا الدليل.

خرطوم حديقة خال من الفثالات مقاس 3/4 بوصة لربط مضخة الضغط الغاطسة بأداة العمل. متوفر أيضاً بأطوال أخرى ومستويات جودة أخرى.	خرطوم PrimoFlex plus مقاس 3/4 بوصة - 25 م	2.645148.0
وصلة صامدة للتفريغ لتوصيل الخراطيم بالمضخة. للمضخات ذات قلاووظ التوصيل G1 (33.3 مم) والخراطيم مقاس 3/4 بوصة ومقاس 1 بوصة، بما في ذلك صامولة توصيل ومشبك خرطوم وعنصر إحكام مسطح وصمام لا رجوعي.	قطعة توصيل المضخة شاملة صمام لا رجوعي، صغيرة	6.997359.0
لتوصيل المضخات بالقلاووظ الداخلي لوصلات المياه.	مهايئ توصيل لمضخات G1	6.997473.0
إذا لم يتدفق الماء من خلال المضخة، فإن تجهيزة الحماية من التشغيل الجاف تتولى حماية المضخة من التلف وتوقف تشغيلها تلقائياً. مع قطعة التوصيل G1 (33.3 مم) قلاووظ التوصيل	تجهيزة الحماية من التشغيل الجاف	6.997355.0
مثالي لتعديل تجهيزات مضخة ضغط غاطسة إلى نظام المياه الأوتوماتيكي المنزلي. عند الاحتياج إلى الماء تعمل المضخة ثم تتوقف عن العمل بطريقة أوتوماتيكية. إذا لم تكن هناك مياه جارية في المضخة، فإن وسيلة الحماية من التشغيل الجاف تحمي المضخة من الأضرار وتوقفها أوتوماتيكياً. مع قلاووظ توصيل G1 (33.3 مم).	مفتاح انضغاطي إلكتروني مع وسيلة حماية من التشغيل الجاف	6.997357.0

التظيف



خطر التعرض لصدمة كهربائية. قبل القيام بجميع أعمال العناية والصيانة يجب إيقاف الجهاز وسحب قابس الشبكة.



من الممكن أن تتراكم الأوساخ وتسبب اختلالات وظيفية.

اشطف المضخة بالمياه النظيفة على فترات منتظمة.

- اضبط مفتاح التشغيل / الإيقاف الموجود بصندوق التحكم على الوضع "0".
- اسحب القابس من المقبس.
- قم بتنظيف شبكة الشفط باستخدام فرشاة مناسبة واشطفها بالمياه النظيفة.

صورة

- قم بفك مهائى التوصيل من فوهة التوصيل.
- اخلع الصمام اللارجوعي.
- اربط مهائى التوصيل في فوهة التوصيل.
- قم بتوصيل خرطوم الحديقة في شبكة الأنابيب وفي مهائى المضخة.
- اشطف المضخة بالمياه النظيفة.
- قم بتركيب الصمام اللارجوعي.
- احرص على مراعاة الوضع الصحيح للصمام اللارجوعي. يجب أن تشير العلامة "Up" إلى أعلى.

الصيانة

الجهاز لا يتطلب صيانة.

يشير ارتفاع الضخ (h2) إلى فرق الارتفاع بين مستوى المياه وخروج المياه في نهاية خرطوم الضخ. ولكي تقوم المضخة بعملية الضخ يجب الالتزام بالحد الأقصى لارتفاع الضخ. ويجب مراعاة ذلك طوال فترة تشغيل المضخة، حيث يزداد ارتفاع الضخ مع تناقص مستوى المياه (نتيجة عملية الضخ).

التشغيل

لكي تقوم المضخة بالشفط تلقائياً، يجب أن يبلغ مستوى السائل على الأقل 18 سم فوق قاعدة المضخة.

- أدخل القابس في المقبس.
- اضبط مفتاح التشغيل / الإيقاف الموجود بصندوق التحكم على الوضع "1".



التشغيل الجاف يؤدي إلى إلحاق الضرر بالمضخة.

- لا تترك المضخة دون رقابة أثناء التشغيل.
- وبدلاً من ذلك، يمكن استخدام وسيلة حماية من التشغيل الجاف أو مفتاح انضغاطي إلكتروني (انظر الملاحظات التكميلية الخاصة).

إنهاء التشغيل

- اضبط مفتاح التشغيل / الإيقاف الموجود بصندوق التحكم على الوضع "0".
- اسحب القابس من المقبس.

وصف الجهاز

1. صمام لا رجوعى (مركب مسبقاً)
2. وصلة G1 (33.3 مم) بقلاووظ داخلي
3. صندوق تحكم / جهاز تشغيل عن بعد
4. مصهر
5. مفتاح التشغيل / الإيقاف
6. سلك كهربائي مع قابس
7. حبل تثبيت
8. قدم مباعدة
9. شبكة شفط / فلتر أولي
10. مهايئ توصيل لمضخات G1
11. قطع توصيل خرطوم مقاس 1 بوصة و 4/3 بوصة
12. مشبك خرطوم
13. فتحة لحبل التثبيت

الشروط

- لضمان تشغيل الجهاز بشكل سليم وخالٍ من الأخطاء، يجب الوفاء بالشروط التالية:
- أدنى قطر لماسورة البئر: 15 سم
 - أن تكون الطبقة الناقلة للمياه كبيرة بما فيه الكفاية لضمان نقل المياه إلى المضخة.

إرشاد:

استخدم مواسير فلتر لفترة لمنع مرور الاتساخات الكبيرة.

احترس

- خطر بفعل الثقب غير السليم.
- قم بتكليف أحد الفنيين المتخصصين بعمل الثقب.

احترس

خطر الإصابة والتعرض للضرر بفعل انقلاب الجهاز.

ضع الجهاز على سطح مستو وقم بتأمينه ضد التحرك قبل إجراء أية أعمال.

- قم بتثبيت صندوق التحكم في حائط مناسب باستخدام مسامير ملولبة.

- قم بتثبيت حبل التثبيت في كلا الحلقتين بحيث يتم تعليق المضخة بشكل مستو.

صورة إيضاحية

توصيل خرطوم الحديقة أو الماسورة الصاعدة:

- عند استخدام خرطوم حديقة اربط مهايئ التوصيل في فوهة التوصيل.

ليس من الضروري استخدام وسيلة إحكام إضافية ضد التسرب.

- اربط قطعة توصيل خرطوم مناسبة في مهايئ التوصيل.

- أدخل نهاية الخرطوم في قطعة توصيل الخرطوم وثبتها باستخدام قامطة الخرطوم.

أحكام ربط قامطة الخرطوم باستخدام سقاطة (حوالي 5 نيوتن متر).

- قم بإنزال المضخة باستخدام حبل تثبيت إلى السائل المراد ضخه.

لمنع دخول الملوثات في نطاق الشفط، ضع المضخة على الأرض أولاً ثم اسحبها مرة أخرى إلى أعلى بمقدار 50 سم على الأقل.

قدم المبادعة تحمي المضخة من الغطس لأسفل والاتساخ.

- قم بتأمين حبل التثبيت.

صورة

يشير أقصى عمق للغمر (h1) إلى عمق

المياه الذي ما زال يمكن تركيب المضخة فيه.

ليس من الضروري في المعتاد إنزال المضخة إلى أقصى عمق للغمر.

⚠️ خطر على الحياة

في حالة عدم مراعاة إرشادات السلامة سيكون هناك خطر على الحياة بسبب التيار الكهربائي!

لأسباب أمنية ننصح بشكل أساسي بتشغيل الجهاز عبر مفتاح حماية من تسرب التيار (بعد أقصى 30 مللي أمبير).

ويجب ألا يتولى عملية التوصيل الكهربائي إلا فييون متخصصون في الكهرباء. يجب مراعاة اللوائح المحلية ذات الصلة!

■ هذا الجهاز غير مخصص للاستخدام من قبل الأشخاص محدودي القدرات البدنية أو الحسية أو العقلية أو من لا تتوافر لديهم الخبرة /أو المعرفة إلا إذا تم الإشراف عليهم من قبل شخص مختص بأمنهم وسلامتهم أو بعد حصولهم على تعليمات من هذا الشخص بشأن كيفية استخدام هذا الجهاز والأخطار الناشئة عن ذلك.

■ غير مسموح للأطفال باستخدام الجهاز، إلا إذا كانوا فوق سن الثامنة، أو تحت إشراف شخص يختص بأمنهم وسلامتهم، أو بعد أن يحصلوا من هذا الشخص على تعليمات بشأن كيفية استخدام الجهاز والأخطار الناشئة عن ذلك.

■ لا يسمح للأطفال بالعبث بالجهاز.

■ ينبغي مراقبة الأطفال لضمان عدم تلاعبهم بالجهاز.

■ لا يجوز أن يقوم الأطفال بعملية التنظيف والصيانة إلا إذا تم الإشراف عليهم.

■ يجب التحقق من عدم وجود تلفيات بسلك التوصيل الرئيسي المزود بقابس وذلك قبل التشغيل في كل مرة. يتم استبدال سلك التوصيل التالف فوراً عن طريق خدمة العملاء المعتمدة/كهربائي مختص.

■ يجب تركيب جميع وصلات القابس الكهربائية في نطاق آمن من الفيضان.

■ من الممكن أن تشكل أسلاك التمديد غير الملائمة خطورة. في المناطق المفتوحة لا تستخدم إلا أسلاك التمديد الملائمة

والمسموح بها لهذا الغرض على أن يكون المقطع العرضي للسلك كافياً. يجب أن يكون كل من قابس الوصل وقارنات سلك التمديد مقاوم للماء كما يجب ألا يوضع

في الماء يجب ألا تكون القارنات على الأرض. يفضل استخدام الطنابير الكابلية، والتي تضمن عدم تواجد المقابس على ارتفاع يقل عن 60 مم من سطح الأرض.

■ لا تستخدم كابل الكهرباء في نقل أو تثبيت الجهاز. لفصل الجهاز عن الشبكة الكهربائية لا تقم

سحب كابل التوصيل الرئيسي، ولكن اسحب القابس. لا تسحب كابل الشبكة على الحواف الحادة ولا تضغط عليه بشدة.

■ يجب أن يتطابق الجهد المدون على لوحة الصنع مع جهد مصدر التيار. لتجنب الأخطار لا تسمح بإجراء أعمال الإصلاح وتركيب قطع الغيار في الجهاز إلا من قبل أفراد خدمة العملاء المعتمدين.

■ احرص على مراعاة تجهيزات الحماية الكهربائية:

إرشادات عامة

عزيزي العميل،



يرجى قراءة دليل التشغيل الأصلي هذا قبل أول استخدام لجهازك، ثم التعامل مع الجهاز وفقاً لتعليمات هذا الدليل والاحتفاظ بالدليل من أجل أي استخدام لاحق أو لأي مستخدم لاحق.

حماية البيئة

المواد المستخدمة في التغليف قابلة لإعادة التصنيع لذا لا تتخلص من العبوة في القمامة المنزلية ولكن قم بتزويد مخصصي إعادة تدوير القمامة بها.

الضمان

في كل دولة تسري شروط الضمان التي تضعها شركة التسويق المختصة التابعة لنا. نحن نتولى تصليح الأعطال التي قد تطرأ على جهازك بدون مقابل خلال فترة الضمان طالما أن السبب في هذه الأعطال ناجم عن وجود عيب في المواد أو في الصنع. في حال استحقاق الضمان، يرجى التوجه بقسمية الشراء إلى أقرب موزع أو مركز خدمة عملاء معتمد.

الرموز الواردة في دليل التشغيل



المخاطر التي تهدد الحياة بصورة مباشرة وتؤدي إلى إصابات جسدية بالغة أو تتسبب في الوفاة.



مواقف قد تحفها المخاطر وقد تؤدي إلى إصابات جسدية بالغة أو تتسبب في الوفاة.



مواقف قد تحفها المخاطر وقد تؤدي إلى إصابات بسيطة أو تتسبب في أضرار مادية.



المياه التي يتم ضخها بواسطة هذا الجهاز ليست مياه شرب.

السوائل التي يتم ضخها والمصرح بها:

- مياه تصل درجة الاتساخ بها إلى جزينات بحجم 0.9 مم
- محلول الغسل



لا ينبغي ضخ مواد أكالة أو سهلة الاشتعال أو المواد المتفجرة (مثل البنزين والبنترول ومركبات النيتروسيليلوز المخففة)، وكذلك الدهون والزيوت والمياه المالحة ومياه الصرف من المراحيض، والمياه الموحلة التي



<http://www.kaercher.com/dealersearch>



ЧИСТАЯ
КОМПАНИЯ

Чистая компания

8 (800) 250-39-39

Звонок по России бесплатный

www.chisto.ru

sales@chisto.ru