

ЧИСТАЯ
КОМПАНИЯ



**Чистая Компания - официальный
дистрибьютор немецкого концерна Alfred
KARCHER GmbH**

8 (800) 250-39-39

www.chisto.ru

KÄRCHER

makes a difference

BP 1 Barrel



Deutsch	5
English	9
Français	13
Italiano	17
Nederlands	21
Español	25
Português	29
Ελληνικά	33

Register and win!
www.karcher.com/register-and-win



59669550 02/16

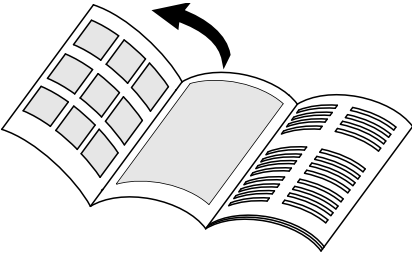

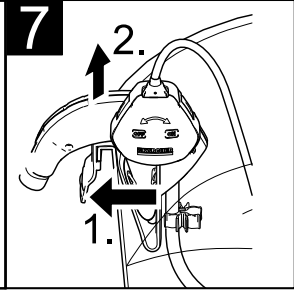
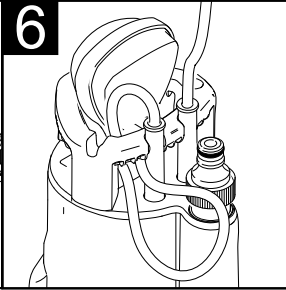
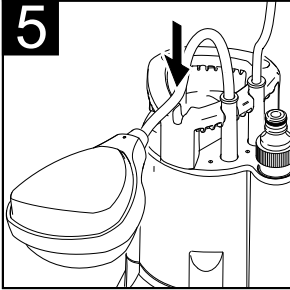
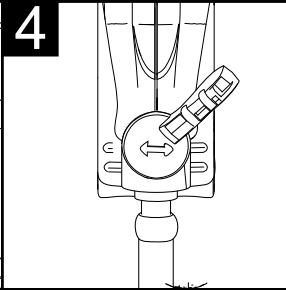
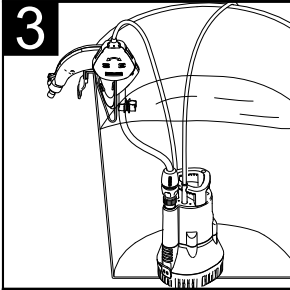
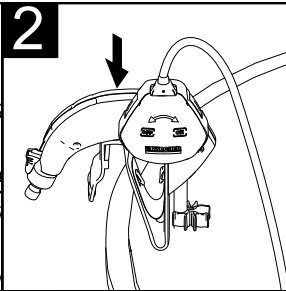
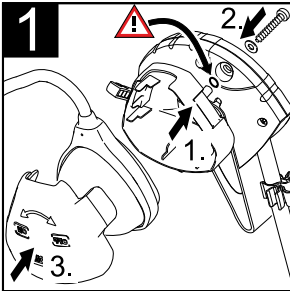
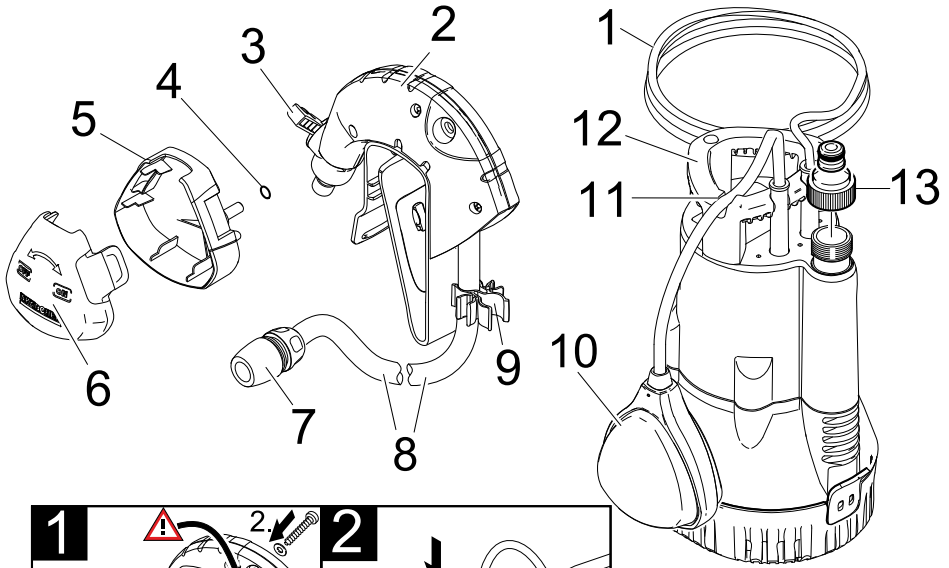

Inhaltsverzeichnis

Allgemeine Hinweise	DE	1
Bedienung	DE	1
Wartung	DE	2
Transport	DE	2
Lagerung	DE	2
Sonderzubehör	DE	3
Hilfe bei Störungen	DE	3
Technische Daten	DE	4

Allgemeine Hinweise



Lesen Sie vor der ersten Benutzung Ihres Gerätes diese Originalbetriebsanleitung und die beiliegenden Sicherheitshinweise. Handeln Sie danach. Bewahren Sie beide Hefte für späteren Gebrauch oder für Nachbesitzer auf.

Bitte beachten, dass der „100% Tested“ Aufkleber keinesfalls von der Pumpe entfernt werden darf. Nach Entfernen des Aufklebers wird keine Garantie mehr für die Dichtigkeit der Pumpe gewährt.

Bestimmungsgemäße Verwendung

Dieses Gerät wurde für den privaten Gebrauch entwickelt und ist nicht für die Beanspruchungen des gewerblichen Einsatzes vorgesehen.

Der Hersteller haftet nicht für eventuelle Schäden, die durch nicht bestimmungsgemäßen Gebrauch oder falsche Bedienung verursacht werden.

Das Gerät ist vorwiegend zur Entnahme von Regenwasser aus dafür vorgesehenen Sammelbehältern bestimmt.

Zugelassene Förderflüssigkeiten

- Wasser mit einem Verschmutzungsgrad bis Korngröße 1mm
- Schwimmbadwasser (bestimmungsgemäße Dosierung der Additive vorausgesetzt)
- Waschlauge

Umweltschutz



Die Verpackungsmaterialien sind recyclebar. Bitte werfen Sie die Verpackungen nicht in den Hausmüll, sondern führen Sie diese einer Wiederverwertung zu.



Altgeräte enthalten wertvolle recyclingfähige Materialien, die einer Verwertung zugeführt werden sollten. Bitte entsorgen Sie Altgeräte deshalb über geeignete Sammelsysteme.

Hinweise zu Inhaltsstoffen (REACH)

Aktuelle Informationen zu Inhaltsstoffen finden Sie unter:

www.kaercher.de/REACH

Garantie

In jedem Land gelten die von unserer zuständigen Vertriebsgesellschaft herausgegebenen Garantiebedingungen. Etwaige Störungen an Ihrem Gerät beseitigen wir innerhalb der Garantiefrist kostenlos, sofern ein Material- oder Herstellungsfehler die Ursache sein sollte. Im Garantiefall wenden Sie sich bitte mit Kaufbeleg an Ihren Händler oder die nächste autorisierte Kundendienststelle.

Bedienung

Gerätebeschreibung

- 1 Netzanschlusskabel mit Stecker
- 2 Fassrandhalterung
- 3 Absperrventil
- 4 O-Ring
- 5 Gehäuseschale für Niveauschalter
- 6 Gehäusedeckel für Niveauschalter
- 7 Schlauchkupplung
- 8 Druckschlauch
- 9 Schlauchklemme
- 10 Niveauschalter
- 11 Niveauschalterfixierung
- 12 Tragegriff
- 13 Schlauchanschluss G $\frac{3}{4}$ (24,4 mm) für Schlauchkupplung

Vor Inbetriebnahme

- ➔ Schlauchanschluss auf die Pumpe schrauben.
- ➔ Verbinden sie den Schlauchanschluss mit der Schlauchkupplung der Fassrandhalterung.

Betrieb

⚠ GEFAHR

*Lebensgefahr durch elektrischen Schlag!
Während des Betriebs Förderflüssigkeit und am Tragegriff befestigtes Seil nicht berühren.*

HINWEIS

Damit die Pumpe selbstständig ansaugt, muss sie mindestens 3 cm in der Flüssigkeit stehen.

Sind die Voraussetzungen für den Pumpvorgang (Wasserstand, Position / Niveauschalter) gewährleistet, startet die Pumpe nach dem Einstecken des Netzsteckers sofort.

Komfortbetrieb

Um die Pumpe unabhängig vom Wasserstand zu betreiben, muss der Niveauschalter im Gehäuse montiert werden.

Abbildung 1

- ➔ Gehäuseschale und O-Ring mit Fassrandhalterung verschrauben.
- ➔ Niveauschalter in Gehäuseschale einlegen.
- ➔ Gehäusedeckel auf Gehäuseschale bis zum Einrasten andrücken.

Abbildung 2

- ➔ Fassrandhalterung auf Behälterrand schieben bis ein fester Sitz gewährleistet ist.

Abbildung 3

- ➔ Pumpe standsicher auf festem Untergrund in der Förderflüssigkeit aufstellen. Durch ein am Tragegriff befestigtes Seil eintauchen oder am Schlauch in den Behälter hängen.
- Der Ansaugbereich darf nicht durch Verunreinigungen ganz oder teilweise blockiert werden.

Abbildung 4

- ➔ Absperrventil schliessen (Pfeil waagrecht).
- ➔ Netzstecker in Steckdose stecken.
- ➔ Gehäuse mit Niveauschalter in Pfeilrichtung „ON“ drehen.
- ➔ Pumpe schaltet sich ein.
- ➔ Absperrventil zur Wasserentnahme öffnen (Pfeil senkrecht).

Automatikbetrieb

Im Automatikbetrieb steuert der Niveauschalter den Pumpvorgang automatisch. Erreicht der Flüssigkeitsstand die eingestellte Höhe wird die Pumpe Ein bzw. Aus geschaltet.

Die Bewegungsfreiheit des Niveauschalters muss gewährleistet sein.

Abbildung **5**

- Bei automatischem Betrieb gewünschte Schalthehe, durch Einklemmen des Niveauschalterkabels in Fixierung, einstellen.
- Absperrventil zur Wasserentnahme öffnen (Pfeil senkrecht).
- Netzstecker in Steckdose stecken.

Manueller Betrieb

Im manuellen Betrieb bleibt die Pumpe ständig eingeschaltet.

Abbildung **6**

- Bei manuellem Betrieb Niveauschalter nach oben (Kabel nach unten) ausrichten. Tipp: Kabel des Niveauschalters als Schlaufe durch den Tragegriff schieben.
- Absperrventil zur Wasserentnahme öffnen (Pfeil senkrecht).
- Netzstecker in Steckdose stecken.

HINWEIS

Trockenlauf führt zu erhöhtem Verschleiß, Pumpe im manuellen Betrieb nicht unbeaufsichtigt lassen. Bei Trockenlauf Pumpe innerhalb von 3 Minuten abschalten.

Betrieb beenden

HINWEIS

Verschmutzungen können sich ablagern und zu Funktionsstörungen führen.

- Die Pumpe nach jedem Gebrauch mit klarem Wasser durchspülen.
Dies gilt insbesondere nach der Förderung von chlorhaltigem Wasser oder anderen Flüssigkeiten, die Rückstände hinterlassen.
- Gehäuse mit Niveauschalter in Pfeilrichtung „OFF“ drehen. Pumpe schaltet sich aus.
- Netzstecker aus Steckdose ziehen.

Wartung

- Die Pumpe ist wartungsfrei.

Transport

⚠ VORSICHT

Um Unfälle oder Verletzungen zu vermeiden, beim Transport das Gewicht des Gerätes beachten (siehe technische Daten).

- Die Pumpe am Tragegriff anheben und tragen.
- Zum Transport auf einem Fahrzeug das Gerät gegen Verrutschen sichern.

Lagerung

⚠ VORSICHT

Um Unfälle oder Verletzungen zu vermeiden, bei der Auswahl des Lagerortes das Gewicht des Gerätes beachten (siehe technische Daten).

Gerät aufbewahren

Abbildung **7**

- Fassrandhalterung nach vorne kippen und danach nach oben entnehmen.
- Die Pumpe vollständig entleeren und trocknen lassen.
- Gerät an einem frostfreien Ort aufbewahren.

Sonderzubehör

2.645-193.0/ 2.645-203.0	Universal-Schlauchkupplung Plus, für 1/2", 5/8" und 3/4" Schläuche	Griffmulden aus Weichkunststoff sorgen für eine leichte Handhabung. Universell einsetzbar für alle gängigen Gartenschläuche.
2.645-148.0	Schlauch PrimoFlex plus, 25 m, 3/4"	Phthalatfreier 3/4"-Gartenschlauch zum Verbinden der Pumpe mit dem Ausbringungsgerät.

Hilfe bei Störungen

Achtung

Um Gefährdungen zu vermeiden, dürfen Reparaturen und der Einbau von Ersatzteilen nur vom autorisierten Kundendienst durchgeführt werden.

Vor allen Arbeiten am Gerät, Gerät ausschalten und Netzstecker ziehen.

Störung	Ursache	Behebung
Pumpe läuft aber fördert nicht	Luft in der Pumpe	Netzstecker der Pumpe mehrmals ein- und ausstecken, bis Flüssigkeit angesaugt wird
	Ansaugbereich verstopft	Netzstecker ziehen und Ansaugbereich reinigen.
	(nur bei manuellem Betrieb) Wasserspiegel unter Mindestwasserstand	Pumpe wenn möglich tiefer in Förderflüssigkeit eintauchen.
	Druckschlauch verstopft	Netzstecker ziehen und Druckschlauch reinigen
	Absperrventil ist geschlossen (Pfeil waagrecht)	Absperrventil öffnen (Pfeil senkrecht)
Pumpe läuft nicht an oder bleibt während des Betriebs plötzlich stehen	Stromversorgung unterbrochen	Sicherungen und elektrische Verbindungen prüfen.
	Thermoschutzschalter im Motor hat die Pumpe wegen Überhitzung des Motors abgeschaltet.	Netzstecker ziehen, Pumpe abkühlen lassen, Ansaugbereich reinigen, Trockenlauf verhindern.
	Schmutzpartikel im Ansaugbereich eingeklemmt	Netzstecker ziehen und Ansaugbereich reinigen.
	Niveauschalter stoppt Pumpe	Position des Niveauschalters überprüfen.
Förderleistung nimmt ab	Ansaugbereich verstopft	Netzstecker ziehen und Ansaugbereich reinigen.
Förderleistung zu gering	Förderleistung der Pumpe ist abhängig von Förderhöhe, Schlauchdurchmesser und Schlauchlänge	Max. Förderhöhe beachten, siehe technische Daten, ggf. anderen Schlauchdurchmesser oder andere Schlauchlänge wählen.

Bei Fragen oder Störungen hilft Ihnen unsere Kärcher-Niederlassung gerne weiter. Adresse siehe Rückseite.

Technische Daten

		BP 1 Barrel
Spannung	V	230 - 240
Stromart	Hz	50
Leistung P_{nenn}	W	400
Max. Fördermenge	l/h	3800
Max. Druck	MPa (bar)	0,11 (1,1)
Max. Förderhöhe	m	11
Max. Eintauchtiefe	m	7
Max. Korngröße der förderbaren Schmutzpartikel	mm	1
Gewicht	kg	5,6
Schalleistungspegel (EN 60704-1)	dB(A)	44
Netzkabellänge (EN 60335-2-41)	m	10

Technische Änderungen vorbehalten!

BP BARREL

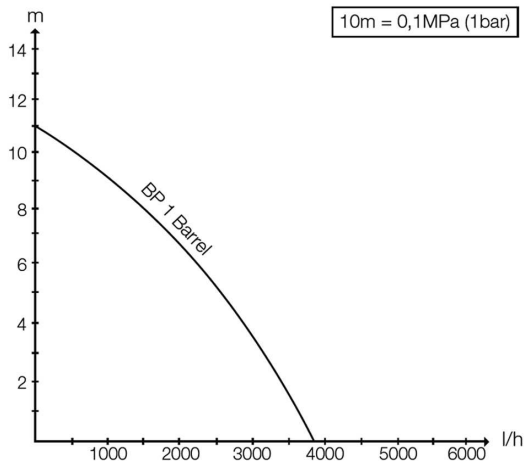

Die mögliche Fördermenge ist umso größer:

- je geringer die Ansaug- und Förderhöhen sind.
- je größer die Durchmesser der verwendeten Schläuche sind.
- je kürzer die verwendeten Schläuche sind.
- je weniger Druckverlust das angeschlossene Zubehör verursacht.

Contents

General information	EN	1
Operation	EN	1
Maintenance	EN	2
Transport	EN	2
Storage	EN	2
Special accessories	EN	3
Troubleshooting	EN	3
Specifications	EN	4

General information



Please read these original operating instructions and the enclosed safety instructions prior to the initial use of your device. Proceed accordingly. Keep both booklets for future reference or subsequent owners.

Please keep in mind that the label "100% tested" may not be removed from the pump. If the label is removed, there will be no more warranty for the tightness of the pump.

Proper use

This appliance has been designed for use in private households and is not intended for commercial use. The manufacturer is not responsible for any damages that may occur on account of improper use or wrong operations.

The appliance is mainly intended to remove rain water from collection containers.

Approved fluids

- Water with impurities up to a maximum grain size of 1mm
- Water from swimming pool (provided the dosing of additives is proper)
- Washing lye

Environmental protection



The packaging material can be recycled. Please do not place the packaging into the ordinary refuse for disposal, but arrange for the proper recycling.



Old appliances contain valuable materials that can be recycled. Please arrange for the proper recycling of old appliances. Please dispose your old appliances using appropriate collection systems.

Notes about the ingredients (REACH)

You will find current information about the ingredients at: www.kaercher.com/REACH

Warranty

The warranty terms published by the relevant sales company are applicable in each country. We will repair potential failures of your appliance within the warranty period free of charge, provided that such failure is caused by faulty material or defects in manufacturing. In the event of a warranty claim please contact your dealer or the nearest authorized Customer Service centre. Please submit the proof of purchase.

Operation

Description of the Appliance

- 1 Power cord with plug
- 2 Drum edge holder
- 3 Locking valve
- 4 O ring
- 5 Housing bowl for level switch
- 6 Housing cover for level switch
- 7 Hose coupling
- 8 Pressure hose
- 9 Hose clamp
- 10 Level sensor
- 11 Level switch attachment
- 12 Carrying handle
- 13 Hose connection G^{3/4} (24.4 mm) for hose coupling

Before Startup

- ➔ Screw the hose connection on to the pump
- ➔ Connect the hose connection to the hose coupling of the drum edge holder.

Operation

⚠ **DANGER**

Risk of mortal danger on account of electric shock!

Do not touch the feed fluid and the rope fastened to the carrying handle during operation.

NOTICE

The liquid level must at least be 3 cm for the pump to suck in liquids independently.

If the prerequisites for the pump operation are met (water level, position / level switch), the pump will start immediately after the mains plug has been plugged in.

Comfort operation

In order to run the pump independently of the water level, the level switch must be mounted inside the housing.

Illustration **1**

- ➔ Screw the housing bowl and the O-ring onto the drum edge holder.
- ➔ Place the level switch into the housing bowl.
- ➔ Press the housing cover down onto the housing bowl until it locks.

Illustration **2**

- ➔ Slide the drum edge holder onto the container edge until it is properly seated.

Illustration **3**

- ➔ Place the pump on a stabil surface in the liquid to be transported. Immerse it using a rope tied to the handle or hang it into the container by the hose. The suction area should not be blocked fully or partially through the impurities.

Illustration **4**

- ➔ Close locking tap (arrow horizontal).
- ➔ Insert the mains plug into the socket.
- ➔ Rotate the housing with the level switch in the arrow direction "ON".
- ➔ The pump will turn on.
- ➔ Open the locking tap to remove water (arrow vertical).

Automatic operation

In the automatic mode, the level switch automatically controls the pumping operations. The pump switches on or off when the fluid level reaches the height that has been set.

Ensure that the level sensor is not obstructed in any way.

Illustration **5**

- In automatic operation, set the required switching height by clamping the level switch cable into the stopper.
- Open the locking tap to remove water (arrow vertical).
- Insert the mains plug into the socket.

Manual operation

In manual operations the pump remains switched on continuously.

Illustration **6**

- In manual operations mode, align the level sensor upward (cable pointing downward). Tip: Push the cable of the level sensor like a loop through the handle.
- Open the locking tap to remove water (arrow vertical).
- Insert the mains plug into the socket.

NOTICE

Dry running leads to increased wear and tear; do not leave the pump unattended during manual operation. Switch off the pump within 3 minutes of dry running.

Finish operation

NOTICE

Soiling can deposit and lead to malfunctions.

- Rinse the pump with clean water after use. This especially applies after pumping chlorinated water or other liquids that leave residue.
- Rotate the housing with the level switch in the arrow direction "OFF". The pump will turn off.
- Disconnect the main plug from the socket.

Maintenance

- The pump is maintenance-free.

Transport

⚠ CAUTION

In order to prevent accidents or injuries, keep in mind the weight of the appliance during transport (see Specifications).

- Lift and carry the pump on the carrying handle.
- If you want to transport the appliance on a vehicle secure it from slipping.

Storage

⚠ CAUTION

In order to prevent accidents or injuries, keep in mind the weight of the appliance when selecting a storage location for it (see Specifications).

Storing the Appliance

Illustration **7**

- Tip the drum edge holder forward and take out toward the top.
- Completely drain the pump and allow it to dry.
- Store the appliance in a frost free area.

Special accessories

2.645-193.0/ 2.645-203.0	Universal hose coupling Plus, for 1/ 2", 5/8" and 3/4" hoses	Recessed grips made of soft plastic ensure easy handling. Universally useable for all common garden hoses.
2.645-148.0	Hose PrimoFlex plus, 25 m, 3/4"	Phthalate-free 3/4" garden hose for connecting the pump with the application equipment.

Troubleshooting

Caution

To avoid risks, all repairs and replacement of spare parts may only be carried out by authorized customer service personnel.

First pull out the plug from the mains before carrying out any tasks on the machine.

Fault	Cause	Remedy
Pump runs but does not transport	Air in the pump	Plug in/ pull out the mains plug of the pump a few times till the fluid gets sucked
	Suction area blocked	Pull out the mains plug and clean the suction area
	(only in manual mode) Water level below the minimum water level	Immerse the pump deeper into the liquid, if possible.
	Pressure hose is blocked	Pull out the mains plug and clean the pressure hose
	Locking tap is closed (arrow horizontal).	Open the locking tap (arrow vertical).
Pump does not run or suddenly comes to a standstill during operations	Power supply interrupted	Check fuses and electrical connections
	Thermal protection switch in the motor has switched off the pump as it was overheated.	Pull out the mains plug, let the pump cool down, clean the suction area, prevent dry running
	Dirt particles have got jammed into the suction area	Pull out the mains plug and clean the suction area
	Pump operation stopped by sensor	Check position of level sensor
Pumping capacity is reducing	Suction area blocked	Pull out the mains plug and clean the suction area
Pumping capacity too low	The pumping capacity depends on the flow height, hose diameter and hose length.	Keep max. flow height, see technical data. If necessary, select a different hose diameter or hose length.

Our Kärcher branch will be pleased to help you further in the case of questions or faults. See address on the reverse.

Specifications

		BP 1 Barrel
Voltage	V	230 - 240
Current type	Hz	50
Output P _{nom}	W	400
Max. flow rate	l/h	3800
Max. pressure	MPa (bar)	0.11 (1.1)
Max. flow height	m	11
Max. immersion depth	m	7
Max. grain size of the dirt particles that can be transported	mm	1
Weight	kg	5.6
Sound levels (EN 60704-1)	dB(A)	44
Mains cable length (EN 60335-2-41)	m	10

Subject to technical modifications!

BP BARREL

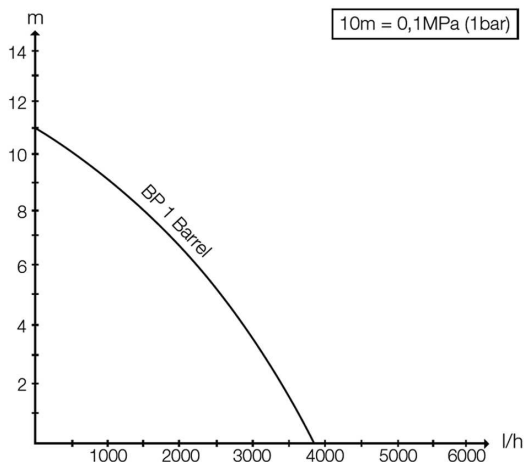

The possible delivery rate is even larger:

- the smaller the suction and delivery heights are.
- the larger the diameter of the hoses used are.
- the shorter the hoses used are.
- the less loss of pressure is caused by the connected accessories.

Table des matières

Consignes générales	FR	1
Utilisation	FR	1
Maintenance	FR	2
Transport	FR	2
Entreposage	FR	2
Accessoires en option	FR	3
Assistance en cas de panne	FR	3
Caractéristiques techniques	FR	4

Consignes générales



Avant la première utilisation de votre appareil, lire attentivement ce manuel d'instructions original et les consignes de sécurité qu'il contient. Respecter l'ensemble de ces instructions. Conservez les deux livrets pour une utilisation ultérieure ou pour le futur propriétaire.

Prendre en compte que l'autocollant "100% tested" ne doit en aucun cas être décollé de la pompe. La garantie pour l'étanchéité de la pompe est annulée si l'autocollant est décollé.

Utilisation conforme

Cet appareil ne doit être utilisé que pour un usage domestique.

Le fabricant décline toute responsabilité en cas de dommages issus d'une utilisation non conforme ou incorrecte de l'appareil.

L'appareil est essentiellement destiné au prélèvement d'eau de pluie de réservoirs collecteurs prévus à cet effet.

Fluides transportés autorisés

- de l'eau avec un degré de salissure avec granulométrie jusqu'à 1mm
- Eau de piscine (dosage de l'additif selon les dispositions imposé au préalable)
- Eau de lavage

Protection de l'environnement



Les matériaux constitutifs de l'emballage sont recyclables. Ne pas jeter les emballages dans les ordures ménagères, mais les remettre à un système de recyclage.



Les appareils usés contiennent des matériaux précieux recyclables lesquels doivent être apportés à un système de recyclage. Pour cette raison, utilisez des systèmes de collecte adéquats afin d'éliminer les appareils usés.

Instructions relatives aux ingrédients (REACH)

Les informations actuelles relatives aux ingrédients se trouvent sous :

www.kaercher.com/REACH

Garantie

Dans chaque pays, les conditions de garantie en vigueur sont celles publiées par notre société de distribution responsable. Les éventuelles pannes sur l'appareil sont réparées gratuitement dans le délai de validité de la garantie, dans la mesure où celles-ci relèvent d'un défaut matériel ou d'un vice de fabrication. En cas de recours en garantie, adressez-vous à votre revendeur ou au service après-vente agréé le plus proche munis de votre preuve d'achat.

Utilisation

Description de l'appareil

- 1 Câble d'alimentation avec fiche secteur
- 2 Support de bord de fût.
- 3 Soupape de déblocage
- 4 Joint torique
- 5 Coque de l'appareil pour le commutateur de niveau
- 6 Couvercle de l'appareil pour le commutateur de niveau
- 7 Raccord pour flexible
- 8 Flexible de pression
- 9 Collier de serrage
- 10 Commutateur de niveau
- 11 Fixation de commutateur de niveau
- 12 Poignée de transport
- 13 Raccordement tuyau G 3/4 (24,4 mm) pour raccord pour flexible

Avant la mise en service

- ➔ Visser le raccord du tuyau sur la pompe
- ➔ Connecter le raccordement de tuyau avec le raccord pour flexible du support de bord de fût.

Fonctionnement

⚠ DANGER

Danger de mort par choc électrique !

Pendant le fonctionnement, ne pas toucher le fluide transporté ni la corde fixée sur la poignée de transport.

REMARQUE

Afin que la pompe aspire de manière autonome, elle doit être à 3 cm au moins dans le fluide.

Si les conditions préalables pour le processus de pompage (niveau d'eau, position/commutateur de niveau), la pompe démarre immédiatement après l'enfichage de la fiche de secteur.

Mode confort

Pour exploiter la pompe indépendamment du niveau d'eau, le commutateur de niveau doit être monté dans le logement.

Illustration 1

- ➔ Visser la coque de logement et le joint torique avec le support de bord de fût.
- ➔ Disposer le commutateur de niveau dans la coque du logement.
- ➔ Enfoncer le couvercle du logement sur la coque de logement jusqu'à son enclenchement.

Illustration 2

- ➔ Enfoncer le support de bord de fût jusqu'à ce qu'il soit bien fixé.

Illustration 3

- ➔ Toujours installer la pompe de manière stable sur un support stable dans le fluide transporté. L'immerger avec un câble fixé sur la poignée de transport ou l'accrocher au flexible dans le réservoir. La zone d'aspiration ne doit pas être bloquée ni partiellement ni complètement par des impuretés.

Illustration 4

- ➔ Fermer la vanne d'arrêt (flèche horizontale).
- ➔ Brancher la fiche secteur dans une prise de courant.
- ➔ Tourner le logement avec le commutateur de niveau dans la direction de la flèche "ON".
- ➔ La pompe ne se met pas en service.
- ➔ Ouvrir la vanne d'arrêt pour le prélèvement de l'eau (flèche verticale).

Fonctionnement automatique

En fonctionnement automatique, le commutateur de niveau dirige automatiquement le processus de pompage. Lorsque le niveau du fluide atteint la hauteur paramétrée, la pompe est mise en ou hors service. La liberté de mouvement du commutateur de niveau doit être garantie.

Illustration **5**

- En fonctionnement automatique, régler la hauteur de commutation souhaitée en serrant le câble du commutateur de niveau dans la fixation.
- Ouvrir la vanne d'arrêt pour le prélèvement de l'eau (flèche verticale).
- Brancher la fiche secteur dans une prise de courant.

Fonctionnement manuel

En mode manuel, la pompe reste enclenchée en permanence.

Illustration **6**

- En fonctionnement manuel, mettre le commutateur de niveau en position élevée (câble vers le bas).
Conseil : Faire passer le câble du commutateur de niveau en boucle à travers la poignée de transport.
- Ouvrir la vanne d'arrêt pour le prélèvement de l'eau (flèche verticale).
- Brancher la fiche secteur dans une prise de courant.

REMARQUE

Un fonctionnement à sec est synonyme d'usure supérieure, ne pas laisser la pompe en fonctionnement manuel sans surveillance. En cas de fonctionnement à sec, couper la pompe dans les 3 minutes.

Fin de l'utilisation

REMARQUE

Les salissures peuvent se déposer et provoquer des défauts de fonctionnement.

- Rincer la pompe avec de l'eau claire après chaque utilisation.
Ceci est valable en particulier après le transport d'eau contenant du chlore ou d'autres fluides qui laissent des résidus.
- Tourner le logement avec le commutateur de niveau dans la direction de la flèche "OFF". La pompe ne se met pas hors service.
- Débrancher la fiche secteur.

Maintenance

- La pompe ne nécessite pas d'entretien.

Transport

⚠ PRÉCAUTION

Afin d'éviter tout accident ou toute blessure lors du transport, tenir compte du poids de l'appareil (voir les caractéristiques techniques).

- Soulever et porter la pompe au niveau de la poignée de transport.
- Pour le transport sur un véhicule, bloquer l'appareil pour l'empêcher de glisser.

Entreposage

⚠ PRÉCAUTION

Afin d'éviter tout accident ou toute blessure, tenir compte du poids de l'appareil (voir les caractéristiques techniques) en choisissant son emplacement pour le stockage.

Ranger l'appareil

Illustration **7**

- Basculer le support de bord de fût vers l'avant et ensuite l'enlever par le haut.
- Vider entièrement la pompe et la faire sécher.
- Conserver l'appareil dans un lieu à l'abri du gel.

Accessoires en option

2.645-193.0/ 2.645-203.0	coupleur rapide du flexible universel pour flexibles 1/2", 5/8" et 3/4"	Les poignées encastrées en matière synthétique souple assurent une manipulation facile. utilisable de manière universelle pour tous les tuyaux d'arrosage courants.
2.645-148.0	Flexible PrimoFlex plus, 25 m, 3/4"	Tuyau d'arrosage 3/4" sans phtalate pour raccorder la pompe immergée au dispositif d'application.

Assistance en cas de panne

Attention

Afin d'éviter tout danger, seul le service après-vente agréé est habilité à effectuer des réparations ou à monter des pièces de rechange sur l'appareil.

Avant d'effectuer tout type de travaux sur l'appareil, le mettre hors service et débrancher la fiche électrique.

Panne	Cause	Remède
La pompe tourne mais ne débite pas	Air dans la pompe	Brancher et débrancher le câble d'alimentation secteur à plusieurs reprises jusqu'à ce que le fluide soit pompé
	Zone d'Aspiration bouchée	Débrancher le câble d'alimentation et nettoyer la zone d'aspiration.
	(uniquement en fonctionnement manuel) niveau de l'eau inférieur au niveau d'eau minimum	Plonger si possible la pompe plus profondément dans le fluide à transporter.
	Flexible de pression bouché	Débrancher le câble d'alimentation et nettoyer le flexible de pression
	La vanne d'arrêt est fermée (flèche horizontale)	Ouvrir la vanne d'arrêt (flèche verticale)
La pompe ne tourne pas ou s'arrête soudainement en cours de fonctionnement	Alimentation électrique coupée	Contrôler les fusibles et les connexions électriques
	Le disjoncteur thermique dans le moteur a mis la pompe hors service en raison d'une surchauffe du moteur.	Débrancher la fiche secteur, laisser refroidir la pompe, nettoyer la zone d'aspiration, empêcher qu'elle ne tourne à sec
	Particules d'impuretés bloquées dans la zone d'aspiration	Débrancher le câble d'alimentation et nettoyer la zone d'aspiration.
Le débit diminue	Le commutateur de niveau arrête la pompe	Contrôler la position du commutateur de niveau
	Zone d'Aspiration bouchée	Débrancher le câble d'alimentation et nettoyer la zone d'aspiration.
Débit trop faible	La capacité de refoulement dépend de la hauteur manométrique, du diamètre et de la longueur du flexible.	Respecter la hauteur manométrique max., cf. les caractéristiques techniques, le cas échéant sélectionner un autre diamètre de flexible ou une autre longueur de flexible.

Notre succursale Kärcher se tient à votre entière disposition pour d'éventuelles questions ou problèmes. L'adresse figure au dos.

Caractéristiques techniques

		BP 1 Barrel
Tension	V	230 - 240
Type de courant	Hz	50
Puissance P_{nom}	W	400
Débit max.	l/h	3.800
Pression max.	MPa (bar)	0,11 (1,1)
Hauteur manométrique max.	m	11
Profondeur d'immersion max.	m	7
Granulométrie max. des particules d'impuretés transportables	mm	1
Poids	kg	5,6
Niveau de puissance acoustique (EN 60704-1)	dB(A)	44
Longueur du câble d'alimentation (EN 60335-2-41)	m	10

Sous réserve de modifications techniques !

BP BARREL

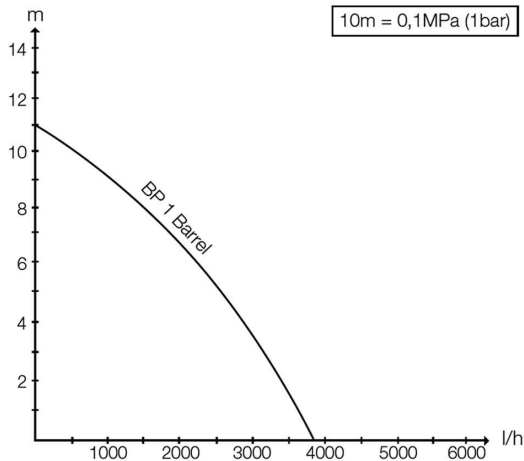

La quantité transportée possible augmente :

- plus les hauteurs de transport et d'aspiration sont faibles.
- plus les diamètres des flexibles utilisés sont grands.
- plus les flexibles utilisés sont petits.
- moins les accessoires raccordés ne causent de perte de pression.

Indice

Avvertenze generali	IT	1
Uso	IT	1
Manutenzione	IT	2
Trasporto	IT	2
Supporto	IT	2
Accessori optional	IT	3
Guida alla risoluzione dei guasti	IT	3
Dati tecnici	IT	4

Avvertenze generali



Prima di utilizzare l'apparecchio per la prima volta, leggere queste istruzioni per l'uso originali e le avvertenze di sicurezza in allegato. Agire corrispondentemente e conservare entrambi i libretti per un uso futuro o per un successivo proprietario. Accertarsi che l'adesivo „100% Tested“ non venga rimosso dalla pompa. Quando si rimuove l'adesivo non è concessa più alcuna garanzia sulla tenuta della pompa.

Uso conforme a destinazione

Questo apparecchio è concepito per il solo uso domestico e non deve essere adibito ad uso commerciale o industriale.

Il produttore non è responsabile per eventuali danni causati dall'uso improprio e/o uso che non corrisponde a quello conforme a destinazione.

L'apparecchio è indicato prevalentemente il prelievo di acqua piovana da appositi contenitori di raccolta.

Liquidi trasportabili omologati

- Acqua con un grado di sporco fino a grandezza granulare di 1 mm
- Acqua piscine (partendo da un dosaggio conforme degli additivi)
- Liscivia

Protezione dell'ambiente



Tutti gli imballaggi sono riciclabili. Gli imballaggi non vanno gettati nei rifiuti domestici, ma consegnati ai relativi centri di raccolta.



Gli apparecchi dismessi contengono materiali riciclabili preziosi e vanno perciò consegnati ai relativi centri di raccolta. Si prega quindi di smaltire gli apparecchi dismessi mediante i sistemi di raccolta differenziata.

Avvertenze sui contenuti (REACH)

Informazioni aggiornate sui contenuti sono disponibili all'indirizzo:

www.kaercher.com/REACH

Garanzia

Le condizioni di garanzia valgono nel rispettivo paese di pubblicazione da parte della nostra società di vendita competente. Entro il termine di garanzia eliminiamo gratuitamente eventuali guasti all'apparecchio, se causati da difetto di materiale o di produzione. Nei casi previsti dalla garanzia si prega di rivolgersi al proprio rivenditore, oppure al più vicino centro di assistenza autorizzato, esibendo lo scontrino di acquisto.

Uso

Descrizione dell'apparecchio

- 1 Cavo di allacciamento alla rete con spina
- 2 Sostegno per bordo fusto
- 3 Valvola di chiusura
- 4 O-Ring
- 5 Guscio del corpo per interruttore di livello
- 6 Coperchio del corpo per interruttore di livello
- 7 Giunto per tubo flessibile
- 8 Tubo flessibile a pressione
- 9 Morsetto per tubo flessibile
- 10 Interruttore di livello
- 11 Fissaggio interruttore di livello
- 12 Maniglia trasporto
- 13 Attacco tubo flessibile G $\frac{3}{4}$ (24,4 mm) per giunto per tubo flessibile

Prima della messa in funzione

- ➔ Avvitare il giunto per tubo flessibile alla pompa
- ➔ Collegare l'attacco del tubo flessibile con il giunto del tubo flessibile del sostegno del bordo del fusto.

Funzionamento

⚠ PERICOLO

Pericolo di morte da scossa elettrica!

Durante il funzionamento non toccare il liquido trasportato e la fune fissata alla maniglia di trasporto.

NOTA

In modo che la pompa aspiri autonomamente, è necessario che sia immersa in almeno 3 cm di liquido.

Una volta garantiti i presupposti per il pompaggio (livello dell'acqua, posizione / interruttore di livello), la pompa si attiva immediatamente dopo l'inserimento della spina di rete.

Funzionamento comfort

Per utilizzare la pompa indipendentemente dal livello dell'acqua è necessario che l'interruttore di livello sia montato nell'alloggiamento.

Figura 1

- ➔ Avvitare il guscio del corpo e l'O-Ring al sostegno del bordo del fusto.
- ➔ Introdurre l'interruttore di livello nel guscio del corpo.
- ➔ Introdurre fino al fissaggio il coperchio dell'alloggiamento sul guscio del corpo.

Figura 2

- ➔ Spingere il sostegno del bordo del fusto sul bordo del contenitore fino ad assicurare un posizionamento stabile.

Figura 3

- ➔ Posizionare la pompa su una base stabile nel liquido trasportabile. Immergere con una fune fissata sulla maniglia o agganciare la fune nel contenitore. La zona di aspirazione non deve essere bloccata del tutto o parzialmente da impurità.

Figura 4

- ➔ Chiudere la valvola di chiusura (freccia orizzontale). Inserire la spina in una presa elettrica.
- ➔ Ruotare l'alloggiamento con l'interruttore di livello in direzione della freccia „ON“.
- ➔ La pompa si attiva.
- ➔ Aprire la valvola di chiusura per il prelievo dell'acqua (freccia verticale).

Funzionamento automatico

Durante il funzionamento automatico, l'interruttore di livello controlla la pompa. Quando il livello del liquido raggiunge l'altezza impostata, la pompa viene attivata e/o disattivata.

Verificare la libertà di movimento dell'interruttore di livello. Figura **5**

- Durante il funzionamento automatico, regolare l'altezza di contatto, inserendo il cavo dell'interruttore di livello nel rispettivo fissaggio.
- Aprire la valvola di chiusura per il prelievo dell'acqua (freccia verticale).
- Inserire la spina in una presa elettrica.

Funzionamento manuale

In funzionamento manuale la pompa resta sempre accesa.

Figura **6**

- Durante il funzionamento manuale orientare l'interruttore di livello verso l'alto (cavo verso il basso). Consiglio: spingere il cavo dell'interruttore di livello a cappio attraverso la maniglia di trasporto.
- Aprire la valvola di chiusura per il prelievo dell'acqua (freccia verticale).
- Inserire la spina in una presa elettrica.

NOTA

il funzionamento a secco causa un'usura elevata. Non lasciare incustodita la pompa in funzionamento manuale. In caso di funzionamento a secco disattivare la pompa entro 3 minuti.

Dopo l'uso

NOTA

Si possono depositare delle impurità e comportare guasti funzionali.

- Sciacquare la pompa con acqua pulita dopo ogni utilizzo. Ciò vale particolarmente dopo l'alimentazione di acqua contenente cloro o altri liquidi che lasciano residui.
- Ruotare l'alloggiamento con l'interruttore di livello in direzione della freccia „OFF“. La pompa si disattiva.
- Staccare la spina di alimentazione dalla presa.

Manutenzione

- la pompa non richiede manutenzione.

Trasporto

⚠ PRUDENZA

Per prevenire incidenti o lesioni durante il trasporto è necessario rispettare il peso dell'apparecchio (vedi dati tecnici).

- Alzare e trasportare la pompa dall'apposito manico.
- Per il trasporto a bordo di veicolo assicurare l'apparecchio in modo da evitarne lo scivolamento.

Supporto

⚠ PRUDENZA

Per prevenire incidenti o lesioni nella scelta del luogo di stoccaggio è necessario rispettare il peso dell'apparecchio (vedi dati tecnici).

Deposito dell'apparecchio

Figura **7**

- Ribaltare in avanti il sostegno del bordo del fusto e quindi sollevarlo verso l'alto.
- Svuotare completamente la pompa e lasciarla asciugare.
- Conservare l'apparecchio in un luogo protetto dal gelo.

Accessori optional

2.645-193.0/ 2.645-203.0	Giunto per tubi flessibili universale Plus, per tubi flessibili da 1/2", 5/8" e 3/4"	Portamaniglie di plastica dolce permettono un maneggio facile. Impiegabile universalmente per tutti i tubi flessibili comuni per giardino.
2.645-148.0	Tubo flessibile PrimoFlex plus, 25 m, 3/4"	Tubo flessibile per giardino da 3/4" esente di fitalato per collegare la pompa con l'apparecchio di erogazione.

Guida alla risoluzione dei guasti

Attenzione

Per escludere qualsiasi rischio, gli interventi di riparazione e il montaggio dei pezzi di ricambio vanno effettuati esclusivamente dal servizio assistenza autorizzato.

Disattivare l'apparecchio ed estrarre la spina di alimentazione prima di effettuare interventi sull'apparecchio.

Guasto	Causa	Rimedio
La pompa funziona ma non trasporta	Aria nella pompa	Inserire e staccare più volte la spina della pompa, finché il liquido non viene aspirato
	Zona di aspirazione otturata (solo con funzionamento manuale) Livello dell'acqua inferiore al livello minimo	Togliere la spina e pulire la zona di aspirazione Se possibile, immergere più in profondità la pompa nel liquido.
	Tubo flessibile a pressione otturato	Togliere la spina e pulire il tubo flessibile a pressione
	La valvola di chiusura è chiusa (freccia orizzontale)	Aprire la valvola di chiusura (freccia verticale)
La pompa non si avvia o si ferma improvvisamente durante il funzionamento	Interruzione dell'alimentazione di corrente	Controllare i fusibili e i collegamenti elettrici
	Il termointerruttore di protezione nel motore ha spento la pompa per motivi di surriscaldamento del motore.	Togliere la spina, fare raffreddare la pompa, pulire la zona di aspirazione, evitare il funzionamento a secco
	Particelle di sporco bloccate nella zona di aspirazione	Togliere la spina e pulire la zona di aspirazione
La potenza di trasporto si riduce	L'interruttore di livello arresta la pompa	Controllare la posizione dell'interruttore di livello
	Zona di aspirazione otturata	Togliere la spina e pulire la zona di aspirazione
Potenza di trasporto insufficiente	La potenza di trasporto della pompa dipende dall'altezza di trasporto, dal diametro e dalla lunghezza del tubo flessibile.	Rispettare l'altezza di trasporto max, vedi Dati tecnici ed all'occorrenza usare un diametro o una lunghezza diversa del tubo flessibile

In caso di domande o anomalie la filiale Kärcher è felice di poterla aiutare. Indirizzo vedi retro.

Dati tecnici

		BP 1 Barrel
Tensione	V	230 - 240
Tipo di corrente	Hz	50
Potenza P_{nom}	W	400
Quantità di trasporto max.	l/h	3800
Pressione max.	MPa (bar)	0,11 (1,1)
Altezza max. di trasporto	m	11
Profondità max. di immersione	m	7
Grandezza granulare max. delle particelle di sporco trasportabili	mm	1
Peso	kg	5,6
Pressione acustica (EN 60704-1)	dB(A)	44
Lunghezza cavo di rete (EN 60335-2-41)	m	10

Con riserva di modifiche tecniche!

BP BARREL

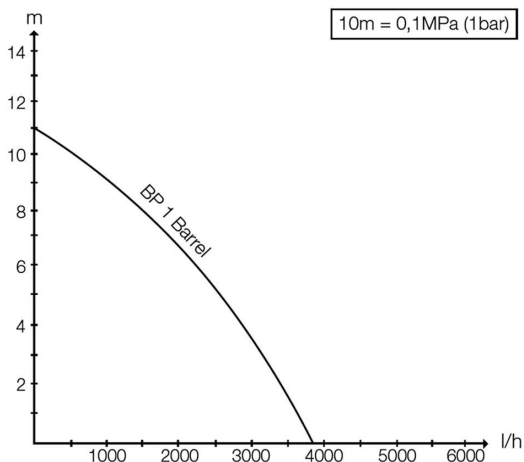

La portata è maggiore se

- le altezze di aspirazione e trasporto sono più ridotte.
- i diametri dei tubi flessibili utilizzati sono maggiori.
- i tubi flessibili utilizzati sono più corti.
- l'accessorio collegato causa meno perdita di pressione.

Inhoud

Algemene instructies	NL	1
Bediening	NL	1
Onderhoud	NL	2
Vervoer	NL	2
Opslag	NL	2
Bijzondere toebehoren	NL	3
Hulp bij storingen	NL	3
Technische gegevens	NL	4

Algemene instructies



Lees voor het eerste gebruik van uw apparaat deze veiligheidsinstructies en de originele gebruiksaanwijzing. Neem deze in acht. Bewaar beide documenten voor later gebruik of volgende eigenaars.

Gelieve verder in acht te nemen dat de sticker „100% Tested“ in geen geval van de pomp mag verwijderd worden. Na het verwijderen van de sticker wordt geen garantie meer verleend op de dichtheid van de pomp.

Doelmatig gebruik

Dit apparaat is voor privé-gebruik ontwikkeld en is niet bedoeld voor industrieel gebruik.

De fabrikant is niet aansprakelijk voor schade die door onoordeelkundig gebruik of verkeerde bediening wordt veroorzaakt.

Het apparaat is hoofdzakelijk bestemd voor het openen van regenwater uit daartoe voorziene verzamelbakken.

Toegestane pompvloeistoffen

- Water met een vervuilingsgraad tot korrelgrootte 1mm
- Zwembadwater (reglementaire dosering van de additieven verondersteld)
- Loog

Zorg voor het milieu



Het verpakkingsmateriaal is herbruikbaar. Deponeer het verpakkingsmateriaal niet bij het huishoudelijk afval, maar bied het aan voor hergebruik.



Onbruikbaar geworden apparaten bevatten waardevolle materialen die geschikt zijn voor hergebruik. Lever de apparaten daarom in bij een inzamelpunt voor herbruikbare materialen.

Aanwijzingen betreffende de inhoudsstoffen (REACH)

Huidige informatie over de inhoudsstoffen vindt u onder: www.kaercher.com/REACH

Garantie

In ieder land zijn de door ons bevoegde verkoopkantoor uitgegeven garantiebepalingen van toepassing. Eventuele storingen aan het apparaat verhelpen wij zonder kosten binnen de garantietermijn, mits een materiaal of fabrieksfout de oorzaak van deze storing is. Neem bij klachten binnen de garantietermijn contact op met uw leverancier of de dichtstbijzijnde klantenservicewerkplaats en neem uw aankoopbewijs mee.

Bediening

Beschrijving apparaat

- 1 Netsnoer met stekker
- 2 Houder bakrand
- 3 Afsluitventiel
- 4 O-ring
- 5 Behuizingsschaal voor niveauschakelaar
- 6 Behuizingsdeksel voor niveauschakelaar
- 7 Slangkoppeling
- 8 Drukkslang
- 9 Slangklem
- 10 Niveauschakelaar
- 11 Bevestiging niveauschakelaar
- 12 Handgreep
- 13 Slangaansluiting G $\frac{3}{4}$ (24,4 mm) voor slangkoppeling

Voor ingebruikneming

- ➔ Slangaansluiting op de pomp schroeven
- ➔ Verbind de slangaansluiting met de slangkoppeling van de houder vatrand.

Gebruik

⚠ GEVAAR

Levensgevaar door elektrische schok!

Raak tijdens het bedrijf de pompvloeistof en het aan de draaggreep bevestigde touw niet aan.

OPMERKING

Opdat de pomp zelfstandig zou aanzuigen, moet ze minimum 3 cm in de vloeistof staan.

Wanneer de voorwaarden voor het pompen (waterpeil, positie / niveauschakelaar) gegarandeerd zijn, start de pomp onmiddellijk nadat de stekker is ingestoken.

Comfortmodus

Om de pomp onafhankelijk van het waterpeil te gebruiken, moet de niveauschakelaar in de behuizing gemonteerd worden.

Afbeelding **1**

➔ Behuizingsschaal en O-ring vastschroeven aan de houder vatrand.

➔ Niveauschakelaar in de behuizingsschaal leggen.

➔ Behuizingsdeksel op behuizingsschaal duwen tot het vastklikt.

Afbeelding **2**

➔ Houder vatrand op reservoirrand schuiven tot een stabiele zitting gegarandeerd is.

Afbeelding **3**

➔ Pomp stabiel op een stevige ondergrond in de vloeistof opstellen. Door een aan de draaggreep bevestigde kabel onderdempelen of aan de slang in het reservoir hangen.

Het zuigbereik mag niet volledig of gedeeltelijk geblokkeerd worden door verontreinigingen.

Afbeelding **4**

➔ Afsluitventiel sluiten (pijl horizontaal).

➔ Netstekker in het stopcontact steken.

➔ Behuizing met niveauschakelaar in pijlrichting „ON“ draaien.

➔ Pomp schakel in.

➔ Afsluitventiel voor de waterafname openen (pijl verticaal).

Automatisch gebruik

In de automatische werking stuurt de niveauschakelaar het pompproces automatisch. Indien het vloeistofpeil de ingestelde hoogte bereikt, wordt de pomp in- resp. uitgeschakeld.

De bewegingsvrijheid van de niveauschakelaar moet gegarandeerd zijn.

Afbeelding **5**

- Bij automatische werking gewenste schakelhoogte instellen door het vastzetten van de kabel van de niveauschakelaar in vergrendeling.
- Afsluitventiel voor de waterafname openen (pijl verticaal).
- Netstekker in het stopcontact steken.

Handmatig gebruik

In de handmatige werking blijft de pomp altijd ingeschakeld.

Afbeelding **6**

- Bij manuele werking de niveauschakelaar naar boven (kabel naar beneden) uitrichten. Tip: Kabel van de niveauschakelaar als lus door de greep schuiven.
- Afsluitventiel voor de waterafname openen (pijl verticaal).
- Netstekker in het stopcontact steken.

OPMERKING

Droogloop leidt tot een verhoogde slijtage, pomp in de handmatige werking niet zonder toezicht laten. Bij droogloop de pomp binnen 3 minuten uitschakelen.

De werkzaamheden beëindigen

OPMERKING

Veroontreiniging kan zich vastzetten en functiestorings veroorzaken.

- De pomp na elk gebruik met zuiver water spoelen. Dat geldt in het bijzonder na het pompen van chloorhoudend water of andere vloeistoffen die resten achterlaten.
- Behuizing met niveauschakelaar in pijlrichting „OFF“ draaien. Pomp schakelt uit.
- Stekker uit het stopcontact trekken.

Onderhoud

- De pomp is onderhoudsvrij.

Vervoer

⚠ VOORZICHTIG

Om ongevallen of verwondingen bij het transport te vermijden, moet het gewicht van het apparaat in acht genomen worden (zie technische gegevens).

- Til de pomp op en draag ze aan de handgreep.
- Voor het transport op een voertuig moet het apparaat tegen verschuiven beveiligd worden.

Opslag

⚠ VOORZICHTIG

Om ongevallen of verwondingen te vermijden, moet bij de keuze van de opslagplaats het gewicht van het apparaat in acht genomen worden (zie technische gegevens).

Apparaat opslaan

Afbeelding **7**

- Houder vatrand naar voren kantelen en vervolgens naar boven eruit nemen.
- Maak de pomp volledig leeg en laat ze drogen.
- Apparaat op een vorstvrije plaats bewaren.

Bijzondere toebehoren

2.645-193.0/ 2.645-203.0	Universele slangkoppeling Plus, voor 1/2", 5/8" en 3/4" slangen	Greepuitsparingen van zachte kunststof zorgen voor een gemakkelijke hantering. Universeel inzetbaar voor alle gangbare tuinslangen.
2.645-148.0	Slang PrimoFlex plus, 25 m, 3/4"	Ftalaatvrije 3/4"-tuinslang voor het verbinden van de pomp met het sproeiapparaat.

Hulp bij storingen

Let op

Om risico 's te vermijden, mogen reparaties en het vervangen van onderdelen aan het apparaat alleen worden uitgevoerd door een erkende klantendienst.

Bij alle werkzaamheden aan het apparaat, het apparaat uitschakelen en de netstekker uittrekken.

Storing	Oorzaak	Oplossing
Pomp draait maar pompt niet	Lucht in de pomp	Stekker van de pomp meermaals insteken en uittrekken, tot vloeistof aangezogen wordt.
	Aanzuigbereik verstopt	Stekker uittrekken en aanzuigbereik reinigen
	(alleen bij handmatige werking) Waterspiegel onder minimumpeil	Pomp indien mogelijk dieper in de vloeistof dompelen.
	Drukslang verstopt	Stekker uittrekken en drukslang reinigen
	Afsluitventiel is gesloten (pijl horizontaal)	Afsluitventiel openen (pijl verticaal)
Pomp draait niet of valt tijdens de werking plots stil	Stroomtoevoer onderbroken	Zekeringen en elektrische verbindingen controleren
	Thermoveiligheidsschakelaar in de motor heeft de pomp wegens oververhitting van de motor uitgeschakeld.	Stekker uittrekken, pomp laten afkoelen, aanzuigbereik reinigen, droogloop verhinderen
	Vuildeeltjes in het aanzuigbereik	Stekker uittrekken en aanzuigbereik reinigen
	Niveauschakelaar stopt de pomp	Positie van de niveauschakelaar controleren
Vermogen daalt	Aanzuigbereik verstopt	Stekker uittrekken en aanzuigbereik reinigen
Vermogen te laag	Vermogen van de pomp is afhankelijk van de hoogte, de slangdiameter en de slanglengte	Max. hoogte in acht nemen, zie technische gegevens, indien nodig een andere slangdiameter of slanglengte kiezen

Bij vragen of storingen helpt onze Kärcher-vestiging u graag verder. Adres zie achterzijde.

Technische gegevens

		BP 1 Barrel
Spanning	V	230 - 240
Stroomsoort	Hz	50
Vermogen Pnom.	W	400
Max. volume	l/h	3800
Max. druk	MPa (bar)	0,11 (1,1)
Max. hoogte	m	11
Max. indompeldiepte	m	7
Max. korrelgrootte van de aan te zuigen vuildeeltjes	mm	1
Gewicht	kg	5,6
Geluidsniveau (EN 60704-1)	dB(A)	44
Lengte stroomkabel (EN 60335-2-41)	m	10

Technische veranderingen voorbehouden!

BP BARREL

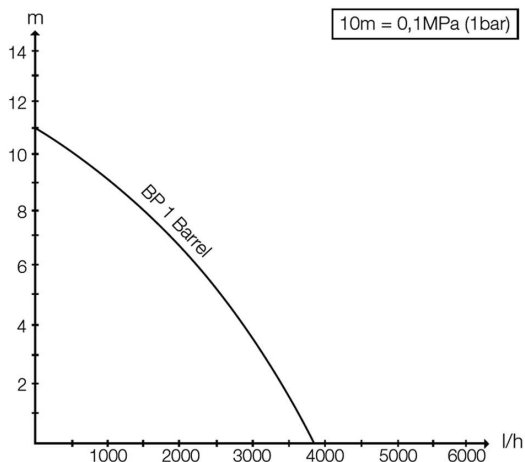

Het mogelijke volume is groter:

- hoe kleiner de hoogtes zijn;
- hoe groter de diameters van de gebruikte slangen zijn;
- hoe korter de gebruikte slangen zijn;
- hoe minder drukverlies het aangesloten accessoire veroorzaakt.

Índice de contenidos

Indicaciones generales	ES	1
Manejo	ES	1
Mantenimiento	ES	2
Transporte	ES	2
Almacenamiento	ES	2
Accesorios especiales	ES	3
Ayuda en caso de avería	ES	3
Datos técnicos	ES	4

Indicaciones generales



Antes de poner en marcha por primera vez el aparato, lea el manual de instrucciones original y las indicaciones de seguridad suministradas. Actúe de acuerdo a ellas. Conserve estos dos manuales para su uso posterior o para propietarios ulteriores.

Después también hay que procurar que la etiqueta "100% Tested" no se quite bajo ningún concepto de la bomba. Si se quita la etiqueta se eliminará la garantía de estanqueidad de la bomba.

Uso previsto

Este aparato ha sido diseñado para el uso particular y no para los esfuerzos del uso industrial.

El fabricante no asume responsabilidad alguna por los daños que pudieran derivarse de un uso inadecuado o incorrecto.

El aparato está diseñado principalmente para extraer agua de lluvia de los recipientes colectores previstos para ello.

Líquidos que se permiten extraer

- Agua con un grado de suciedad hasta un tamaño de grano 1mm
- agua de piscinas (es imprescindible una dosificación correcta de los aditivos)
- Solución jabonosa

Protección del medio ambiente



Los materiales de embalaje son reciclables. Por favor, no tire el embalaje a la basura doméstica; en vez de ello, entréguelo en los puntos oficiales de recogida para su reciclaje o recuperación.



Los aparatos viejos contienen materiales valiosos reciclables que deberían ser entregados para su aprovechamiento posterior. Por este motivo, entregue los aparatos usados en los puntos de recogida previstos para su reciclaje.

Indicaciones sobre ingredientes (REACH)

Encontrará información actual sobre los ingredientes en: www.kaercher.com/REACH

Garantía

En todos los países rigen las condiciones de garantía establecidas por nuestra empresa distribuidora. Las averías del aparato serán subsanadas gratuitamente dentro del periodo de garantía, siempre que se deban a defectos de material o de fabricación. En un caso de garantía, le rogamos que se dirija con el comprobante de compra al distribuidor donde adquirió el aparato o al servicio al cliente autorizado más próximo a su domicilio.

Manejo

Descripción del aparato

- 1 Cable de conexión a red con enchufe
- 2 Soporte del borde del bidón
- 3 Válvula de cierre
- 4 Junta tórica
- 5 Carcasa para el interruptor de nivel
- 6 Tapa de la carcasa para el interruptor de nivel
- 7 acoplamiento para mangueras
- 8 Manguera a presión
- 9 Pinza de la manguera
- 10 Conmutador de nivel
- 11 Fijación del interruptor de nivel
- 12 Asa de transporte
- 13 Conexión de manguera G 3/4 (24,4 mm) para acoplamiento de manguera

Antes de la puesta en marcha

- ➔ Atornillar la conexión de manguera a la bomba
- ➔ Conecte la toma de la manguera con el acoplamiento del soporte del borde del bidón.

Funcionamiento

⚠ PELIGRO

¡Peligro mortal por descarga eléctrica!

Durante el funcionamiento, no tocar el líquido transportado ni la cuerda fijada al asa.

AVISO

Para que la bomba aspire automáticamente, tiene que estar al menos sobre 3 cm de líquido.

Si se garantizan los requisitos para el proceso de bombeo (nivel de agua, posición/interruptor de nivel), la bomba arrancará inmediatamente tras enchufar el cable.

Modo confort

Para poder operar la bomba independientemente del nivel de agua, se debe montar un interruptor de nivel en la carcasa.

Figura 1

- ➔ Atornillar la semicarcasa y el anillo obturador con el soporte del borde del bidón.
- ➔ Colocar el interruptor de nivel en la semicarcasa.
- ➔ Presionar la tapa de la carcasa sobre la semicarcasa hasta que encaje.

Figura 2

- ➔ Desplazar el soporte del borde del bidón sobre el borde del recipiente hasta que se garantice una colocación estable.

Figura 3

- ➔ Colocar la bomba de forma segura sobre una base estable en el líquido a transportar. Sumergir en el recipiente mediante una cuerda atada al asa o a la manguera.

El área de aspiración no se debe bloquear con suciedad total ni parcialmente.

Figura 4

- ➔ Cerrar la válvula de cierre (flecha horizontal).
- ➔ Enchufar la clavija de red a una toma de corriente.
- ➔ Girar la carcasa con interruptor de nivel en la dirección de la flecha "ON".
- ➔ La bomba no se conecta.
- ➔ Abrir la válvula de cierre para extraer agua (flecha vertical).

Modo automático

En modo automático, el interruptor de nivel controla el proceso de bombeo automáticamente. Si el nivel de líquido alcanza la altura ajustada, la bomba se enciende o apaga.

La libertad de movimiento del interruptor se debe garantizar.

Figura 5

- Si se opera en automático, ajustar la altura de conexión, para ello introducir el cable del interruptor de nivel en el bloqueo.
- Abrir la válvula de cierre para extraer agua (flecha vertical).
- Enchufar la clavija de red a una toma de corriente.

Modo manual

En el modo manual, la bomba están siempre encendida.

Figura 6

- Si se opera manualmente, colocar el interruptor de nivel hacia arriba (cable hacia abajo). Sugerencia: deslizar el cable del interruptor de nivel a través del asa.
- Abrir la válvula de cierre para extraer agua (flecha vertical).
- Enchufar la clavija de red a una toma de corriente.

AVISO

Si se deja funcionar en vacío, se aumenta el desgaste, no deje de vigilar la bomba si está en modo manual. Si se opera en vacío, apagar la bomba tras 3 minutos.

Finalización del funcionamiento

AVISO

La suciedad se puede acumular y provocar problemas en el funcionamiento.

- Lavar la bomba con agua limpia después de cada uso.
Especialmente tras transportar agua clorada u otros líquidos que dejen restos.
- Girar la carcasa con interruptor de nivel en la dirección de la flecha "OFF". La bomba se desconecta.
- Saque el enchufe de la toma de corriente.

Mantenimiento

- La bomba no precisa mantenimiento.

Transporte

△ PRECAUCIÓN

Para evitar accidentes o lesiones, tener en cuenta el peso del aparato para el transporte (véase Datos técnicos).

- Elevar y llevar la bomba por el asa.
- Para el transporte sobre un vehículo, fije el aparato para impedir que resbale.

Almacenamiento

△ PRECAUCIÓN

Para evitar accidentes o lesiones, tener en cuenta el peso del aparato al elegir el lugar de almacenamiento (véase Datos técnicos).

Almacenamiento del aparato

Figura 7

- Bascular hacia delante el soporte del borde del bidón y después extraer hacia arriba.
- Vaciar totalmente la bomba y dejar secar.
- Coloque el aparato en un lugar a salvo de las heladas.

Accesorios especiales

2.645-193.0/ 2.645-203.0	Acoplamiento de manguera universal Plus, para mangueras de 1/2", 5/8" y 3/4"	Las asas de plástico blando permiten una manipulación sencilla. De uso universal para todas las mangueras de jardín convencionales.
2.645-148.0	Manguera PrimoFlex plus 25m, 3/4"	Manguera de jardín sin ftalatos de 3/4" para conexión la bomba con el equipo de aplicación.

Ayuda en caso de avería

Atención:

Para evitar riesgos, es necesario que las reparaciones y el montaje de piezas de repuesto sean realizados únicamente por el servicio técnico autorizado.

Antes de efectuar cualquier trabajo en el aparato, hay que desconectar de la red eléctrica.

Avería	Causa	Modo de subsanarla
La bomba funciona pero no transporta nada	Aire en la bomba	Enchufar y desenchufar la bomba varias veces hasta que se aspire líquido
	Zona de aspiración obstruida	Desenchufe la clavija y limpie la zona de aspiración
	(sólo en modo manual) nivel de agua bajo mínimos	Introducir la bomba si es posible más profunda en el líquido.
	Manguera a presión atascada	Desenchufe la clavija y limpie la manguera a presión
La bomba no funciona o se apaga de repente.	La válvula de cierre está cerrada (flecha horizontal)	Abrir la válvula de cierre (flecha vertical)
	Suministro de corriente interrumpido	Comprobar los fusibles y conexiones eléctricas
	El interruptor térmico de protección del motor ha desconectado la bomba por sobrecalentamiento del motor.	Desenchufar, dejar enfriar la bomba, limpiar la zona de aspiración, evitar que funcione en seco
	Partículas de suciedad atascadas en la zona de aspiración	Desenchufe la clavija y limpie la zona de aspiración
Se reduce la potencia de transporte	Conmutador de nivel para la bomba	Comprobar la posición del conmutador de nivel
	Zona de aspiración obstruida	Desenchufe la clavija y limpie la zona de aspiración
Potencia de transporte demasiado baja	La capacidad de transporte de la bomba depende de la altura de transporte, diámetro y longitud del tubo	Respetar la altura máx. de transporte, véase los datos técnicos, si es necesario elegir otro diámetro o longitud de tubo.

En caso de dudas o alteraciones, la sucursal de Kärcher estará encantada de ayudarle. La dirección figura al dorso.

Datos técnicos

		BP 1 Barrel
Tensión	V	230 - 240
Tipo de corriente	Hz	50
Potencia P_{nom}	W	400
Cantidad máx. de transporte	l/h	3800
Presión máx.	MPa (bar)	0,11 (1,1)
Altura de transporte máx.	m	11
Profundidad máx. de inmersión	m	7
Tamaño máximo de grano de las partículas de suciedad a transportar	mm	1
Peso	kg	5,6
Nivel de potencia acústica (EN 60704-1)	dB(A)	44
Longitud del cable (EN 60335-2-41)	m	10

Reservado el derecho a realizar modificaciones técnicas.

BP BARREL

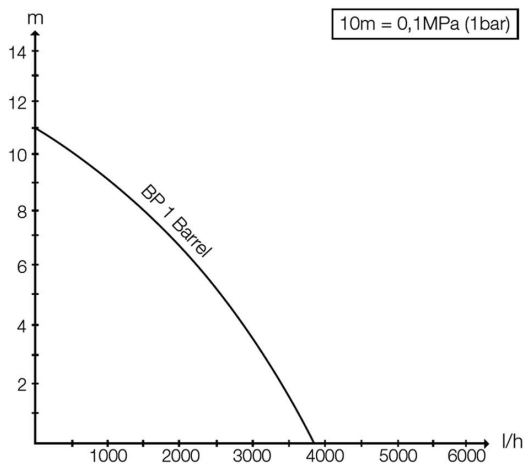

El caudal posible es aún más grande:

- cuanto más bajas sean las alturas de absorción y transporte.
- cuanto mayor sea el diámetro de los tubos utilizados.
- cuanto más cortos sean los tubos utilizados.
- cuanta menos pérdida de presión causen los accesorios conectados

Índice

Instruções gerais	PT	1
Manuseamento	PT	1
Manutenção	PT	2
Transporte	PT	2
Armazenamento	PT	2
Acessórios especiais	PT	3
Ajuda em caso de avarias	PT	3
Dados técnicos	PT	4

Instruções gerais



Antes da primeira utilização do aparelho leia o manual de instruções original e os avisos de segurança anexos. Proceda em conformidade. Guarde os dois documentos para uma utilização futura ou para o proprietário seguinte.

Tenha ainda em atenção que o autocolante "100% Tested" não pode ser removido da bomba. Após remoção do autocolante não é oferecida mais nenhuma garantia para a estanqueidade da bomba.

Utilização conforme as disposições

Este aparelho foi desenvolvido para o uso privado e não foi concebido para sustentar as necessidades de uma utilização industrial.

O fabricante não se responsabiliza por danos provenientes do uso impróprio ou incorrecto deste aparelho. O aparelho destina-se especialmente ao bombeamento de águas pluviais de recipientes especialmente concebidos para o efeito.

Líquidos de transporte permitidos

- Água com um grau de poluição até uma dimensão granular de 1mm
- Água de piscina (partindo do princípio de uma dosagem exacta dos aditivos necessários)
- Barrela

Protecção do meio-ambiente



Os materiais de embalagem são recicláveis. Não coloque as embalagens no lixo doméstico, envie-as para uma unidade de reciclagem.



Os aparelhos velhos contêm materiais preciosos e recicláveis e deverão ser reutilizados. Por isso, elimine os aparelhos velhos através de sistemas de recolha de lixo adequados.

Avisos sobre os ingredientes (REACH)

Informações actuais sobre os ingredientes podem ser encontradas em:

www.kaercher.com/REACH

Garantia

Em cada país vigem as respectivas condições de garantia estabelecidas pelas nossas Empresas de Comercialização. Eventuais avarias no aparelho durante o período de garantia serão reparadas, sem encargos para o cliente, desde que se trate dum defeito de material ou de fabricação. Em caso de garantia, dirija-se, munido do documento de compra, ao seu revendedor ou ao Serviço Técnico mais próximo.

Manuseamento

Descrição da máquina

- 1 Cabo de ligação à rede com ficha
- 2 Suporte da margem do bidão.
- 3 Válvula de bloqueio
- 4 O-Ring
- 5 Carcaça para interruptor de nível
- 6 Tampa de carcaça para interruptor de nível
- 7 Acoplamento de mangueira
- 8 Mangueira de pressão
- 9 Braçadeira de mangueira
- 10 Interruptor de nível
- 11 Fixação do interruptor de nível
- 12 Pega para portar
- 13 Ligação de mangueira G $\frac{3}{4}$ (24,4 mm) para acoplamento de mangueira

Antes de colocar em funcionamento

- ➔ Aparafusar a ligação da mangueira na bomba
- ➔ Ligar a ligação da mangueira com o acoplamento de mangueira no suporte da margem do bidão.

Funcionamento

⚠ PERIGO

Perigo de vida devido a choque eléctrico!

Durante a operação, não tocar no líquido bombeado, nem na corda fixado na pega de transporte.

AVISO

Para que a bomba aspire automaticamente, esta deve estar submersa pelo menos 3 cm.

Se os pré-requisitos para o funcionamento da bomba forem cumpridos (nível da água, posição / interruptor de nível), a bomba entra automaticamente em funcionamento após o encaixe da ficha de rede na tomada.

Funcionamento conforto

Para operar a bomba independentemente do nível da água é necessário montar o interruptor de nível na carcaça.

Figura 1

➔ Aparafusar a carcaça e o vedante em O com o suporte de margem do bidão.

➔ Posicionar o interruptor de nível na carcaça.

➔ Pressionar a tampa da carcaça contra a carcaça até encaixar.

Figura 2

➔ Posicionar o suporte da margem do bidão no bordo do bidão até assegurar um posicionamento seguro.

Figura 3

➔ Posicionar a bomba de forma segura sobre uma base sólida dentro do líquido de débito. Imergir através de um cabo fixado no manipulo de transporte ou engatar no recipiente através da mangueira.

A zona de aspiração não pode ser parcial ou totalmente bloqueada por sujidade.

Figura 4

➔ Fechar a válvula de bloqueio (seta horizontal).

➔ Ligue a ficha de rede à tomada de corrente.

➔ Rodar a carcaça com interruptor de nível no sentido da seta "ON".

➔ A bomba liga.

➔ Abrir a válvula de bloqueio para a remoção da água (seta vertical).

Operação automática

Na operação automática o processo de bombagem é comandado automaticamente pelo interruptor de nível. Quando o nível de líquido atingir a altura ajustada, a bomba é ligada ou desligada.

O desbloqueio dos movimentos do interruptor de nível tem de ser assegurado.

Figura 5

- Para a operação automática, ajustar a altura de comutação desejada, através da retenção do cabo do interruptor de nível, no respectivo dispositivo de retenção.
- Abrir a válvula de bloqueio para a remoção da água (seta vertical).
- Ligue a ficha de rede à tomada de corrente.

Operação manual

Na operação manual a bomba fica sempre ligada.

Figura 6

- Alinhar o interruptor de nível para cima (cabo para baixo) em caso de operação manual. Conselho: Inserir o cabo do interruptor de nível em forma de laço através do manípulo de suporte.
- Abrir a válvula de bloqueio para a remoção da água (seta vertical).
- Ligue a ficha de rede à tomada de corrente.

AVISO

o funcionamento a seco resulta em maior desgaste. Monitorize a bomba sempre que a operar em modo manual. No funcionamento a seco, desligar a bomba dentro de 3 minutos.

Desligar o aparelho

AVISO

Sujidade pode depositar-se e provocar maus funcionamentos.

- Lavar a bomba com água limpa após cada utilização. Isto aplica-se especialmente após o transporte de água com cloro ou outros líquidos que deixem resíduos.
- Rodar a carcaça com interruptor de nível no sentido da seta "OFF". A bomba desliga.
- Puxar a ficha de rede da tomada.

Manutenção

- A bomba não requer quaisquer trabalhos de manutenção.

Transporte

⚠ CUIDADO

De modo a evitar acidentes ou ferimentos durante o transporte, deve ter-se atenção ao peso do aparelho (ver dados técnicos).

- Elevar e transportar a bomba na pega de transporte.
- Ao transportar o aparelho num veículo, o mesmo deve estar protegido contra deslocamentos.

Armazenamento

⚠ CUIDADO

De modo a evitar acidentes ou ferimentos durante a seleção do local de armazenamento, deve ter-se em consideração o peso do aparelho (ver dados técnicos).

Guardar a máquina

Figura 7

- Inclinarm o suporte da margem do bidão para a frente e retirar para cima.
- Esvaziar completamente a bomba e deixar secar.
- Guardar a máquina num local ao abrigo do gelo.

Acessórios especiais

2.645-193.0/ 2.645-203.0	Acoplamento de mangueira universal Plus, para mangueiras 1/2", 5/8" e 3/4"	Cavidades em material sintético macio permitem um fácil manuseamento. Universalmente aplicável para todos os tipos de mangueiras de jardim convencionais.
2.645-148.0	Mangueira PrimoFlex plus 25 m, 3/4"	Mangueira de jardim 3/4" sem ftalato para a conexão da bomba com o aparelho de saída.

Ajuda em caso de avarias

Atenção

De modo a evitar riscos, as reparações e a montagem de peças sobressalentes só podem ser efectuadas pelo serviço de assistência autorizado.

Desligar o aparelho e retirar a ficha de rede antes de efectuar quaisquer trabalhos no aparelho.

Avaria	Causa	Eliminação da avaria
A bomba trabalha mas não transporta o líquido	Ar na bomba	Retirar e voltar a inserir a ficha de rede da bomba várias vezes, até esta aspirar líquido
	Zona de aspiração entupida (apenas na operação manual) nível da água abaixo do nível mínimo	Puxar a ficha de rede e limpar a zona de aspiração Imergir a bomba, se possível, mais profundamente para baixo do líquido.
	Mangueira de pressão entupida	Puxar a ficha de rede e limpar a mangueira de pressão
	A válvula de bloqueio está fechada (seta horizontal)	Abrir a válvula de bloqueio (seta vertical)
A bomba não entra em funcionamento ou pára inadvertidamente	Interrupção da alimentação eléctrica	Controlar os fusíveis e as ligações eléctricas
	O interruptor térmico no motor desligou a bomba devido ao sobreaquecimento do motor.	Puxar a ficha de rede, deixar a bomba arrefecer, limpar a zona de aspiração, evitar o funcionamento a seco
	Obstrução da zona de aspiração por partículas de sujidade	Puxar a ficha de rede e limpar a zona de aspiração
Redução do rendimento de transporte (alimentação)	O interruptor de nível pára a bomba	Verificar a posição do interruptor de nível
	Zona de aspiração entupida	Puxar a ficha de rede e limpar a zona de aspiração
Potência de transporte muito baixa	A capacidade de débito da bomba depende da altura de débito, do diâmetro e comprimento do tubo.	Ter atenção à altura máxima de débito (ver dados técnicos), e utilizar eventualmente um tubo com outro diâmetro e comprimento.

Em caso de dúvidas ou avarias, a nossa filial Kärcher local está à sua disposição. Endereços no verso.

Dados técnicos

		BP 1 Barrel
Tensão	V	230 - 240
Tipo de corrente	Hz	50
Potência P_{nom}	W	400
Quantidade máxima de transporte	l/h	3800
Pressão máx.	MPa (bar)	0,11 (1,1)
Máx. altura de transporte	m	11
Máx. profundidade de imersão	m	7
Máx. dimensão granular das partículas de sujidade transportáveis	mm	1
Peso	kg	5,6
Nível de potência acústica (EN 60704-1)	dB(A)	44
Comprimento do cabo de rede (EN 60335-2-41)	m	10

Reservados os direitos a alterações técnicas!

BP BARREL

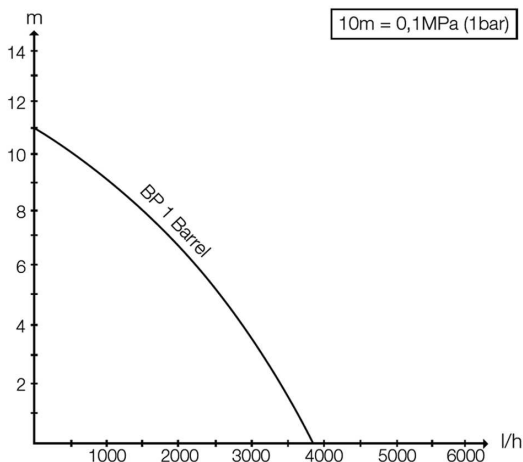

O possível volume de débito é maior:

- Quanto menor for a altura de aspiração e de débito.
- Quanto maior for o diâmetro das mangueiras utilizadas.
- Quanto mais curtas forem as mangueiras utilizadas.
- Quanto menor perda de pressão for provocada pelos acessórios conectados.

Πίνακας περιεχομένων

Γενικές υποδείξεις	EL	1
Χειρισμός	EL	1
Συντήρηση	EL	2
Μεταφορά	EL	2
Αποθήκευση	EL	2
Πρόσθετα εξαρτήματα	EL	3
Αντιμετώπιση βλαβών	EL	3
Τεχνικά χαρακτηριστικά	EL	4

Γενικές υποδείξεις



Πριν από την πρώτη χρήση της συσκευής σας, διαβάστε τις γνήσιες οδηγίες λειτουργίας, καθώς και τις συνοδευτικές υποδείξεις ασφαλείας. Ενεργήστε ανάλογα. Φυλάξτε τα δύο αυτά τεύχη για μεταγενέστερη χρήση ή για τον επόμενο ιδιοκτήτη. Λάβετε επίσης υπόψη ότι το αυτοκόλλητο "100% Tested" δεν πρέπει να αφαιρεθεί από την αντλία σε καμία περίπτωση. Μετά την αφαίρεση του αυτοκόλλητου δεν παρέχεται πλέον εγγύηση για την στεγανότητα της αντλίας.

Αρμόζουσα χρήση

Η παρούσα συσκευή σχεδιάστηκε ειδικά για ιδιωτική χρήση και δεν είναι σε θέση να ανταποκριθεί στις καταπονήσεις που συνεπάγεται μία ενδεχόμενη επαγγελματική της χρήση.

Ο κατασκευαστής δεν ευθύνεται για ενδεχόμενες ζημιές, που οφείλονται σε μη ενδεδειγμένη χρήση ή σε λάθος χειρισμό.

Η συσκευή προορίζεται κατά κύριο λόγο για τη λήψη ύμβριων υδάτων από ειδικά για το σκοπό αυτόν δοχεία συλλογής.

Επιτρεπόμενα υγρά άντλησης

- Βρώμικο νερό με μέγεθος ρύπων έως 1mm
- Νερό πισίνας (προυποτίθεται η ανάμειξη με πρόσθετα σύμφωνα με τους κανονισμούς)
- Σαπουνόνερο

Προστασία περιβάλλοντος



Τα υλικά συσκευασίας είναι ανακυκλώσιμα. Μην πετάτε τη συσκευασία στα οικιακά απορρίμματα, αλλά παραδώστε την προς ανακύκλωση.



Οι παλιές συσκευές περιέχουν ανακυκλώσιμα υλικά, τα οποία θα πρέπει να παραδίδονται προς επαναχρησιμοποίηση. Για το λόγο αυτό αποσύρετε τις παλιές συσκευές με κατάλληλες διαδικασίες συγκέντρωσης αποβλήτων.

Υποδείξεις για τα συστατικά (REACH)

Ενημερωμένες πληροφορίες για τα συστατικά μπορείτε να βρείτε στη διεύθυνση:

www.kaercher.com/REACH

Εγγύηση

Σε κάθε χώρα ισχύουν οι όροι εγγύησης που εκδόθηκαν από την αρμόδια εταιρία μας προώθησης πωλήσεων. Αναλαμβάνουμε τη δωρεάν αποκατάσταση οποιασδήποτε βλάβης στη συσκευή σας, εφόσον οφείλεται σε αστοχία υλικού ή κατασκευαστικό σφάλμα, εντός της προθεσμίας που ορίζεται στην εγγύηση. Σε περίπτωση που επιθυμείτε να κάνετε χρήση της εγγύησης, παρακαλούμε απευθυνθείτε με την απόδειξη αγοράς στο κατάστημα από το οποίο προμηθευτήκατε τη συσκευή ή στον πλησιέστερο εξουσιοδοτημένη υπηρεσία τεχνικής εξυπηρέτησης πελατών μας.

Χειρισμός

Περιγραφή της συσκευής

- 1 Καλώδιο σύνδεσης δικτύου με φως
- 2 Στήριγμα χείλους βαρελιού
- 3 Βαλβίδα διακοπής
- 4 Στεγανωτικός δακτύλιος
- 5 Εσοχή περιβλήματος για διακοπή στάθμης
- 6 Κάλυμμα περιβλήματος για διακοπή στάθμης
- 7 Σύνδεσμος ελαστικού σωλήνα
- 8 Ελαστικός σωλήνας πίεσης
- 9 Κολάρο ελαστικού σωλήνα
- 10 Διακοπής στάθμης
- 11 Στήριγμα διακοπή στάθμης
- 12 Λαβή μεταφοράς
- 13 Σύνδεση ελαστικού σωλήνα G $\frac{3}{4}$ (24,4 mm) για το σύνδεσμο ελαστικού σωλήνα

Πριν τη θέση σε λειτουργία

- ➔ Βιδώστε τη σύνδεση του ελαστικού σωλήνα στην αντλία
- ➔ Σύνδέστε τη σύνδεση ελαστικού σωλήνα με το σύνδεσμο του στηρίγματος του χείλους βαρελιού.

Λειτουργία

⚠ ΚΙΝΔΥΝΟΣ

Θανάσιμος κίνδυνος λόγω ηλεκτροπληξίας!
Κατά τη διάρκεια της λειτουργίας μην αγγίζετε το μεταφερόμενο υγρό και το σκονί που είναι στερεωμένο στη λαβή μεταφοράς.

ΥΠΟΔΕΙΞΗ

Για να αναρροφά αυτόνομα η αντλία, πρέπει να είναι βυθισμένη σε βάθος τουλάχιστον 3 cm μέσα στο υγρό. Εάν εξασφαλίζονται οι προϋποθέσεις της διαδικασίας άντλησης (στάθμη νερού, θέση / διακοπή στάθμης), η αντλία ξεκινά να λειτουργεί μόλις βάλετε το φως στην πρίζα.

Λειτουργία Komfort

Προκειμένου η αντλία να λειτουργήσει ανεξάρτητα από τη στάθμη του νερού, θα πρέπει να τοποθετήσετε το διακόπτη στάθμης στο περίβλημα.

Εικόνα 1

- ➔ Βιδώστε την εσοχή του περιβλήματος και τον δακτύλιο στο στήριγμα του χείλους του βαρελιού.
- ➔ Τοποθετήστε το διακόπτη στάθμης στην εσοχή του περιβλήματος.
- ➔ Πίστετε το κάλυμμα του περιβλήματος στην εσοχή του περιβλήματος έως ότου κλειδώσει.

Εικόνα 2

- ➔ Σύρετε το στήριγμα χείλους του βαρελιού πάνω στο χείλος του δοχείου, έως ότου εξασφαλιστεί η σταθερότητά του.

Εικόνα 3

- Ισορροπήστε καλά την αντλία πάνω σε σταθερή βάση μέσα στο υγρό άντλησης. Βυθίστε την με ένα σκονίι δεμένο στη λαβή μεταφοράς ή αναρτήστε την στον ελαστικό σωλήνα του δοχείου. Το σημείο αναρρόφησης δεν πρέπει να είναι φραγμένο μερικώς ή πλήρως από ρύπους.

Εικόνα 4

- Κλείστε τη βαλβίδα διακοπής (βέλος οριζόντια).
- Εισάγετε τον ρευματολήπτη στην πρίζα.
- Περιστρέψτε το περίβλημα με το διακόπτη στάθμης προς την κατεύθυνση βέλους "ON".
- Η αντλία ενεργοποιείται.
- Ανοίξτε τη βαλβίδα διακοπής για λήψη νερού (βέλος κάθετα).

Αυτόματη λειτουργία

Στην αυτόματη λειτουργία, η διαδικασία άντλησης καθοδηγείται αυτόματα από το διακόπτη στάθμης. Εάν η στάθμη του υγρού φθάσει στο προκαθορισμένο ύψος, η αντλία ενεργοποιείται και ή απενεργοποιείται. Πρέπει να εξασφαλίζεται η ελευθερία κίνησης του διακόπτη στάθμης.

Εικόνα 5

- Ρυθμίστε το επιθυμητό ύψος ενεργοποίησης για αυτόματη λειτουργία, ασφαρίζοντας το καλώδιο του διακόπτη στάθμης.
- Ανοίξτε τη βαλβίδα διακοπής για λήψη νερού (βέλος κάθετα).
- Εισάγετε τον ρευματολήπτη στην πρίζα.

Μη αυτόματη λειτουργία

Στη μη αυτόματη λειτουργία, η αντλία παραμένει συνεχώς ενεργοποιημένη.

Εικόνα 6

- Στην περίπτωση χειροκίνητης λειτουργίας, ρυθμίστε το διακόπτη στάθμης προς τα πάνω (καλώδιο προς τα κάτω). Συμβουλή: Σπρώξτε το καλώδιο του διακόπτη στάθμης ως αγκύλη μέσα από τη λαβή μεταφοράς.
- Ανοίξτε τη βαλβίδα διακοπής για λήψη νερού (βέλος κάθετα).
- Εισάγετε τον ρευματολήπτη στην πρίζα.

ΥΠΟΔΕΙΞΗ

Η ξηρή λειτουργία προκαλεί περισσότερες φθορές. Μην αφήνετε την αντλία χωρίς επίβλεψη κατά τη μη αυτόματη λειτουργία. Σε περίπτωση ξηρής λειτουργίας, απενεργοποιήστε την αντλία εντός 3 λεπτών.

Τερματισμός λειτουργίας

ΥΠΟΔΕΙΞΗ

Οι ρύποι που επικάθονται στο μηχανήμα μπορούν να προκαλέσουν προβλήματα λειτουργίας.

- Ξεπλένετε την αντλία με καθαρό νερό έπειτα από κάθε χρήση. Αυτό ισχύει ιδιαίτερα μετά την άντληση χλωριούχου νερού ή άλλων υγρών που αφήνουν υπολείμματα.
- Περιστρέψτε το περίβλημα με το διακόπτη στάθμης προς την κατεύθυνση βέλους "OFF". Η αντλία απενεργοποιείται.
- Βγάλετε το φιν από την πρίζα.

Συντήρηση

- Η αντλία δεν χρειάζεται συντήρηση.

Μεταφορά

Δ ΠΡΟΣΟΧΗ

Για να αποφύγετε ατυχήματα ή τραυματισμούς, λάβετε υπόψη κατά τη μεταφορά το βάρος της συσκευής (βλ. τεχνικά χαρακτηριστικά).

- Σηκώστε και μεταφέρετε την αντλία από τη λαβή μεταφοράς.
- Για τη μεταφορά επάνω σε όχημα ασφαλίστε τη συσκευή έναντι ολίσθησης.

Αποθήκευση

Δ ΠΡΟΣΟΧΗ

Για να αποφύγετε ατυχήματα ή τραυματισμούς, λάβετε υπόψη κατά την επιλογή του χώρου αποθήκευσης το βάρος της συσκευής (βλ. τεχνικά χαρακτηριστικά).

Φύλαξη της συσκευής

Εικόνα 7

- Γείρετε το στήριγμα χείλος βαρελιού προς τα εμπρός και στη συνέχεια αφαιρέστε το προς τα πάνω.
- Εκκενώστε εντελώς την αντλία και αφήστε την να στεγνώσει.
- Αποθηκεύετε τη συσκευή σε χώρο στον οποίο δεν επικρατεί παγετός.

Πρόσθετα εξαρτήματα

2.645-193.0/ 2.645-203.0	Σύνδεσμος ελαστικού σωλήνα γενικής χρήσης Plus, για ελαστικούς σωλήνες 1/2", 5/8" και 3/4"	Οι λαβές από μαλακό πλαστικό διευκολύνουν το χειρισμό. Γενικής χρήσης για όλα τα λάστιχα κήπου του εμπορίου.
2.645-148.0	Ελαστικός σωλήνας PrimoFlex plus, 25 m, 3/4"	Λάστιχο κήπου χωρίς φθαλικούς εστέρες 3/4" για σύνδεση της αντλίας με τη συσκευή απόδοσης.

Αντιμετώπιση βλαβών

Προσοχή

Για την αποφυγή ενδεχόμενων κινδύνων, οι επιδιορθώσεις και η τοποθέτηση ανταλλακτικών θα πρέπει να εκτελούνται μόνον από την εξουσιοδοτημένη υπηρεσία εξυπηρέτησης πελατών.

Πριν από όλες τις εργασίες στη συσκευή, απενεργοποιήστε τη συσκευή και τραβήξτε το φως από την πρίζα.

Βλάβη	Αιτία	Αντιμετώπιση
Η αντλία λειτουργεί χωρίς να κάνει άντληση	Αέρας στην αντλία	Βάλτε και βγάλτε το φως της αντλίας πολλές φορές, ώσπου να αρχίσει να αναρροφά υγρό
	Φραγή του τμήματος αναρρόφησης	Βγάλτε το φως και καθαρίστε το τμήμα αναρρόφησης
	(μόνον σε μη αυτόματη λειτουργία) Στάθμη νερού κάτω από την ελάχιστη στάθμη νερού	Εάν είναι δυνατό, βυθίστε την αντλία βαθύτερα στο υγρό άντλησης.
	Φραγή του ελαστικού σωλήνα πίεσης	Βγάλτε το φως και καθαρίστε τον ελαστικό σωλήνα πίεσης
	Κλειστή βαλβίδα διακοπής (βέλος οριζόντια)	Ανοίξτε τη βαλβίδα διακοπής (βέλος κάθετα)
Η αντλία δεν τίθεται σε λειτουργία ή απενεργοποιείται ξαφνικά στη διάρκεια της λειτουργίας.	Διακοπή παροχής ρεύματος	Ελέγξτε τις ασφάλειες και τις ηλεκτρικές συνδέσεις
	Ο θερμοδιακόπτης του κινητήρα έχει θέσει την αντλία εκτός λειτουργίας λόγω υπερθέρμανσης του κινητήρα.	Τραβήξτε το φως, αφήστε την αντλία να κρυώσει, καθαρίστε το τμήμα αναρρόφησης και αποφύγετε την ξηρή λειτουργία
	Διείσδυση ρύπων στο τμήμα αναρρόφησης	Βγάλτε το φως και καθαρίστε το τμήμα αναρρόφησης
Η ισχύς παροχής μειώνεται	Ο διακόπτης στάθμης σταματά τη λειτουργία της αντλίας	Ελέγξτε τη θέση του διακόπτη στάθμης
	Φραγή του τμήματος αναρρόφησης	Βγάλτε το φως και καθαρίστε το τμήμα αναρρόφησης
Πολύ χαμηλή ισχύς παροχής	Η αντλητική ισχύς της αντλίας εξαρτάται από το ύψος άντλησης, καθώς και από τη διάμετρο και το μήκος των ελαστικών σωλήνων.	Λάβετε υπόψη το μέγιστο ύψος άντλησης, ανατρέξτε στα τεχνικά χαρακτηριστικά και, εάν είναι αναγκαίο, επιλέξτε μια διαφορετική διάμετρο ή διαφορετικό μήκος ελαστικού σωλήνα

Σε περίπτωση αποριών ή βλαβών μπορείτε να απευθύνεστε στο πλησιέστερο υποκατάστημα του Οίκου Kärcher, το οποίο θα σας βοηθήσει ευχαρίστως. Για τη διεύθυνση βλ. στην πίσω σελίδα.

Τεχνικά χαρακτηριστικά

		BP 1 βαρέλι
Τάση	V	230 - 240
Ρεύμα	Hz	50
Ισχύς P _{ονομ}	W	400
Μέγ. ποσότητα άντλησης	l/h	3800
Μέγ. πίεση	MPa (bar)	0,11 (1,1)
Μέγ. ύψος άντλησης	m	11
Μέγ. βάθος βύθισης	m	7
Μέγ. μέγεθος κόκκου αντλούμενων ρύπων	mm	1
Βάρος	kg	5,6
Στάθμη ακουστικής ισχύος (EN 60704-1)	dB(A)	44
Μήκος καλωδίου τροφοδοσίας (EN 60335-2-41)	m	10

Με την επιφύλαξη τεχνικών αλλαγών!

BP BARREL

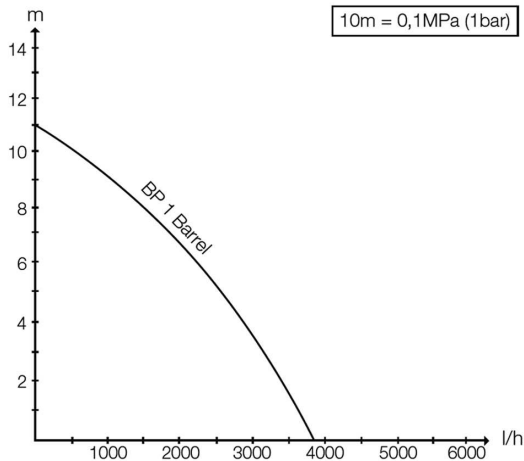

Η ενδεχόμενη αντλούμενη ποσότητα αυξάνεται:

- όσο μικρότερο είναι το ύψος αναρρόφησης και άντλησης.
- όσο μεγαλύτερη είναι η διάμετρος των χρησιμοποιούμενων ελαστικών σωληνών.
- όσο μικρότεροι σε μήκος είναι οι χρησιμοποιούμενοι ελαστικοί σωλήνες.
- όσο μικρότερη είναι η απώλεια πίεσης που προκαλεί το συνδεδεμένο εξάρτημα.



<http://www.kaercher.com/dealersearch>



Alfred Kärcher GmbH & Co. KG

Alfred-Kärcher-Str. 28 - 40

71364 Winnenden (Germany)

Tel.: +49 7195 14-0

Fax: +49 7195 14-2212

ЧИСТАЯ
КОМПАНИЯ

Чистая компания

8 (800) 250-39-39

Звонок по России бесплатный

www.chisto.ru

sales@chisto.ru