

ЧИСТАЯ
КОМПАНИЯ



**Чистая Компания - официальный
дистрибьютор немецкого концерна Alfred
KARCHER GmbH**

8 (800) 250-39-39

www.chisto.ru

KÄRCHER

makes a difference

BP 1 Barrel



Türkçe	5
Magyar	9
Čeština	13
Slovenščina	17
Românește	21
Slovenčina	25
Hrvatski	29
Srpski	33
Български	37
العربية	

Register and win!
www.kärcher.com/register-and-win



59669570 02/16

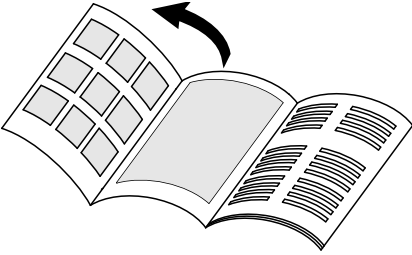

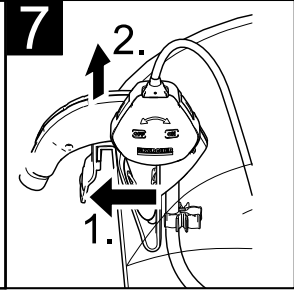
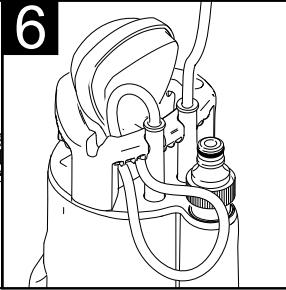
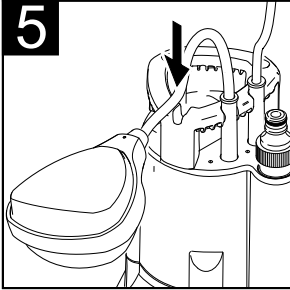
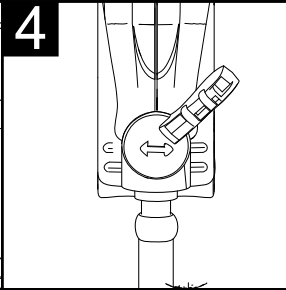
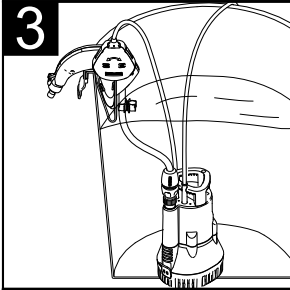
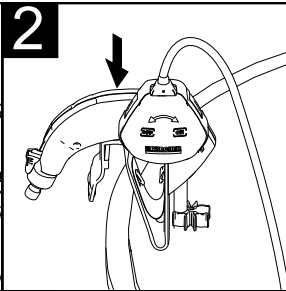
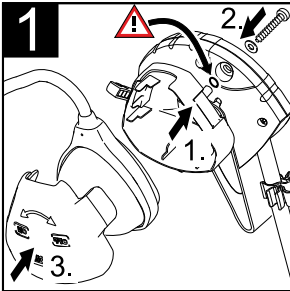
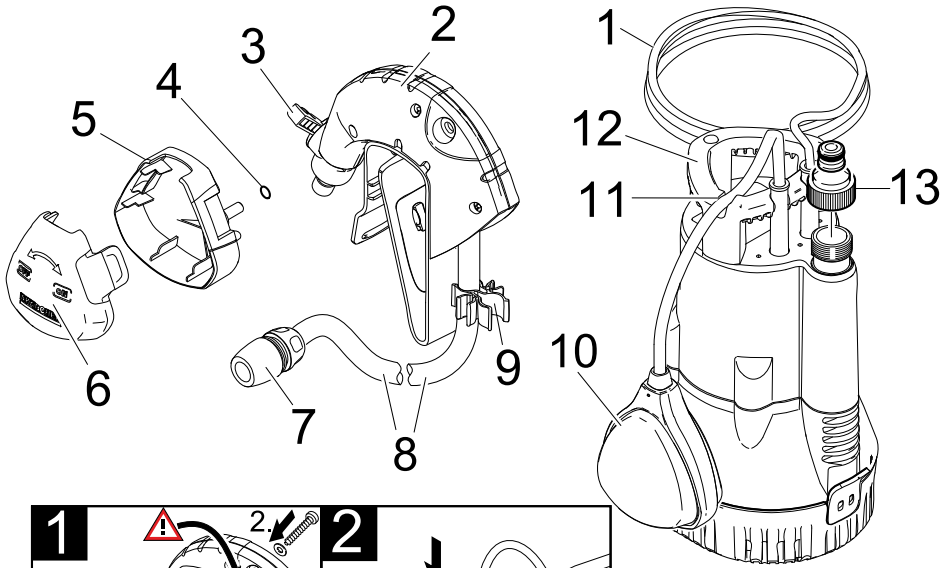

İçindekiler

Genel bilgiler	TR	1
Kullanımı	TR	1
Bakım	TR	2
Taşıma	TR	2
Depolama	TR	2
Özel aksesuar	TR	3
Arızalarda yardım	TR	3
Teknik bilgiler	TR	4

Genel bilgiler



Cihazınızı ilk defa kullanmadan önce bu orijinal kullanım kılavuzunu ve birlikte verilen güvenlik uyarılarını okuyun. Buna göre davranın. Her iki kitabı da daha sonra tekrar kullanılmak ya da cihazın sonraki kullanıcılarına iletmek üzere saklayın. Ayrıca, "100% Tested" çıkartmasının kesinlikle pompadan çıkartılmaması gerektiğine de dikkat edin. Çıkartmanın çıkartılmasından sonra pompanın sızdırmazlık garantisi verilemez.

Kurallara uygun kullanım

Bu cihaz özel kullanım için geliştirilmiştir ve cihazın ticari kullanım taleplerini karşılaması öngörülmemiştir. Üretici, amacına uygun olmayan ya da hatalı kullanım sonucu oluşan hasarlar için sorumluluk üstlenmez. Cihaz, ağırlıklı olarak yağmur suyunun bu iş için öngörülmuş toplama haznelerinden alınması için üretilmiştir.

İzin verilen sevk sınırları

- 1mm kum büyüklüğüne kadar kirlenme dereceli su
- Yüzme havuzu suyu (katkı maddesinin doğru şekilde dozaj ayarı önkoşuldur)
- Yıkama çözeltisi

Çevre koruma



Ambalaj malzemeleri geri dönüştürülebilir. Ambalaj malzemelerini evinizin çöpüne atmak yerine lütfen tekrar kullanılacakları yerlere gönderin



Eski cihazlarda, yeniden değerlendirme işlemine tabi tutulması gereken değerli geri dönüşüm malzemeleri bulunmaktadır. Bu nedenle eski cihazları lütfen öngörülen toplama sistemleri aracılığıyla imha edin

İçindekiler hakkında uyarılar (REACH)

İçindekiler hakkında ayrıntılı bilgileri bulabileceğiniz adres:

www.kaercher.com/REACH

Garanti

Her ülkede yetkili distribütörümüz tarafından verilmiş garanti şartları geçerlidir. Garanti süresi içinde cihazınızda oluşan muhtemel hasarları, arızanın kaynağı üretim veya malzeme hatası olduğu sürece ücretsiz olarak karşılıyoruz. Garanti hakkınızdan yararlanmanızı gerektiren bir durum olduğu zaman, ilgili faturanız ile birlikte satıcınıza veya size en yakın yetkili servisimize başvurunuz.

Kullanımı

Cihaz tanımı

- 1 Soketli elektrik fişi kablosu
- 2 Fiçi kenar tutucusu
- 3 Kapatma valfi
- 4 O-ring
- 5 Seviye şalterinin gövde kaplaması
- 6 Seviye şalterinin gövde kapağı
- 7 Hortum kaplini
- 8 Basınç hortumu
- 9 Hortum kelepçesi
- 10 Seviye şalteri
- 11 Seviye şalteri sabitlemesi
- 12 Taşıma kolu
- 13 Hortum bağlantısı G 3/4" (24,4 mm); hortum kaplini için

Cihazı çalıştırmaya başlamadan önce

- Hortum bağlantısını pompaya vidalayın
- Hortum bağlantısını fiçi kenar tutucusunun hortum kaplinine bağlayın.

Çalıştırma

⚠ TEHLİKE

Elektrik çarpması nedeniyle ölüm tehlikesi!

Çalışma sırasında, sevk sıvısına veya taşıma koluna sabitlenmiş halata dokunmayın.

NOT

Pompanın kendi kendine emme yapması için, pompa, sıvının en az 3 cm içinde durmalıdır. Pompalama işleminin koşulları (su seviyesi, pozisyon / seviye şalteri) sağlanınca, elektrik fişine takıldıktan sonra pompa hemen çalışmaya başlar.

Konfor modu

Pompayı, su seviyesinden bağımsız olarak çalıştırmak için, seviye şalteri gövdeye monte edilmelidir.

Şekil 1

- Gövde kaplaması ve O-ringi fiçi kenar tutucusuna vidalayın.
- Seviye şalterini gövde kaplamasına yerleştirin.
- Kilitlene kadar, gövde kapağını gövde kaplamasına bastırın.

Şekil 2

- Fiçi kenar tutucusunu sıkı oturana kadar hazne kenarına itin.

Şekil 3

- Pompayı durma güvenli sağlanacak bir zemin üzerinde sevk sıvısının içinde yerleştirin. Taşıma koluna sabitlenmiş bir ipi kullanarak batırın ve hortumu hazneye asın. Emme bölgesi kirlenmeler nedeniyle tam olarak ya da kısmen bloke edilmemelidir.

Şekil 4

- Kapatma valfini kapatın (ok yatay konumda olmalıdır).
- Elektrik fişini prize takın.
- Seviye şalteriyle birlikte gövdeyi ok yönünde "ON" konumuna döndürün.
- Pompa çalışır.
- Su alma için kullanılan kapatma valfini açın (ok dik konumda olmalıdır).

Otomatik modu

Otomatik modunda seviye şalteri pompalama işlemine otomatik olarak kumanda eder. Sıvı seviyesi ayarlanan yüksekliğe ulaşırsa, pompa açılır ya da kapatılır. Seviye şalterinin hareket serbestliği sağlanmış olmalıdır.

Şekil 5

- Otomatik modda, seviye şalteri kablosunu kilide oturtarak istediğiniz devreye girme yüksekliğini ayarlayın.
- Su alma için kullanılan kapatma valfini açın (ok dik konumda olmalıdır).
- Elektrik fişini prize takın.

Manuel mod

Manuel modda pompa sürekli olarak devrede kalır.

Şekil 6

- Manuel modda, seviye şalterini yukarıya (kablo aşağıya) yönlendirin. Öneri: Seviye şalterinin kablosunu köşebent şeklinde taşıyıcı koldan itin.
- Su alma için kullanılan kapatma valfini açın (ok dik konumda olmalıdır).
- Elektrik fişini prize takın.

NOT

Kuru çalışma aşınmanın artmasına neden olur, manuel modda pompayı denetimsiz bırakmayın. Kuru çalışma sırasında pompayı 3 dakika içimde kapatın.

Cihazın kapatılması

NOT

- Kirler birikebilir ve çalışma arızalarına neden olabilir.
- Her kullanımdan sonra pompayı temiz suyla yıkayın.
Bu, özellikle klor içeren su veya artık bırakan diğer sıvıların sevk edilmesinden sonra.
 - Seviye şalteriyle birlikte gövdeyi ok yönünde "OF" konumuna döndürün. Pompa kapanır.
 - Cihazın fişini prizden çekin.

Bakım

- Popa bakım gerektirmez.

Taşıma

⚠ TEDBİR

Kazaları veya yaralanmaları önlemek için, taşıma sırasında cihazın ağırlığına dikkat edin (bkz. Teknik bilgiler).

- Pompayı taşıma kolundan kaldırın ve taşıyın.
- Bir araç üzerinde taşımak için cihazı kaymaya karşı emniyete alın.

Depolama

⚠ TEDBİR

Kazaları veya yaralanmaları önlemek için, depolama yerini seçerken cihazın ağırlığına dikkat edin (bkz. Teknik bilgiler).

Cihazın saklanması

Şekil 7

- Fişi kenar tutucusunu öne yatırın ve daha sonra yukarı doğru çıkartın.
- Pompayı tamamen boşaltın ve kurumaya bırakın.
- Cihazı donma tehlikesi bulunmayan bir yerde saklayın.

Özel aksesuar

2.645-193.0/ 2.645-203.0	Üniversal hortum bağlantısı Plus, 1/ Yumuşak plastikten tutamak çukurları kolay kullanım için sağlar. Mevcut tüm bahçe hortumları için çok amaçlı olarak kullanılabilir.
2.645-148.0	PrimoFlex plus hortum, 25 m, 3/4" Pompanın uygulama cihazına bağlanması için Ftalat içermeyen 3/4" bahçe hortumu.

Arızalarda yardım

Dikkat

Tehlikeleri önlemek için, onarımlar ve yedek parça montajı sadece yetkili müşteri hizmetleri tarafından yapılmalıdır. Cihazdaki tüm çalışmalardan önce cihazı kapatın ve elektrik fişini çekin.

Arıza	Nedeni	Arızanın giderilmesi
Pompa çalışıyor fakat besleme yapmıyor	Pompada hava	Sıvı emilene kadar pompanın elektrik fişini birkaç kez takın ve sökün
	Emme bölgesi tıkanmış	Elektrik fişini çekin ve emme bölgesini temizleyin
	(sadece manuel modda) Su seviyesi minimum su seviyesinin altında	Mümkünse pompayı sevk sıvısında daha derine batırın.
	Basınç hortumu tıkanmış	Elektrik fişini çekin ve basınç hortumunu temizleyin
	Kapatma valfi kapalı (ok yatay konumda)	Kapatma valfini açın (ok dik konumda olmalıdır)
Pompa çalışmaya başlamıyor ya da çalışma sırasında aniden duruyor	Akım beslemesi kesilmiş	Sigortalar ve elektrik bağlantılarını kontrol edin
	Motordaki termik korumalı şalter, moturun aşırı ısınması nedeniyle pompayı kapattı.	Elektrik fişini çekin, pompayı soğutun, emme bölgesini temizleyin, kuru çalışmadan kaçının
	Emme bölgesine kir partikülleri sıkışmış	Elektrik fişini çekin ve emme bölgesini temizleyin
	Seviye şalteri pompayı durduruyor	Seviye şalterinin pozisyonunu kontrol edin
Sevk gücü azalıyor	Emme bölgesi tıkanmış	Elektrik fişini çekin ve emme bölgesini temizleyin
Sevk gücü çok düşük	Pompanın sevk gücü, sevk yüksekliği, hortum çapı ve hortum uzunluğuna bağlıdır.	Maksimum sevk yüksekliğine dikkat edin; Bkz. Teknik bilgiler, gerekirse başka bir hortum çapı ya da başka bir hortum uzunluğu seçin.

Sorularınız veya arızalar söz konusu olursa Kärcher distribütörümüz size seve seve yardımcı olacaktır. Adres için bkz. Arka sayfa.

Teknik bilgiler

		BP 1 Barrel
Gerilim	V	230 - 240
Elektrik türü	Hz	50
Güç P _{NOMINAL}	W	400
Maksimum sevk miktarı	l/h	3800
Maksimum basınç	MPa (bar)	0,11 (1,1)
Maksimum sevk yüksekliği	m	11
Maksimum dalma derinliği	m	7
Sevk edilebilen kir partiküllerinin maksimum kum büyüklüğü	mm	1
Ağırlık	kg	5,6
Ses şiddeti seviyesi (EN 60704-1)	dB(A)	44
Elektrik kablosunun uzunluğu (EN 60335-2-41)	m	10

Teknik değişiklik yapma hakkı saklıdır!

BP BARREL

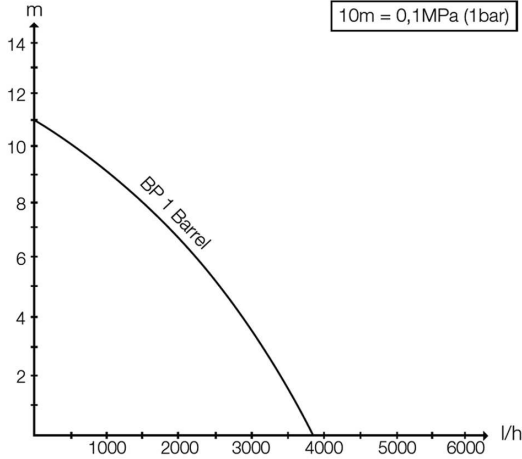

Mümkün olan sevk miktarı şu şekilde daha büyük:

- Emme ve sevk yükseklikleri ne kadar düşükse.
- Kullanılan hortumların çapı ne kadar büyükse.
- Kullanılan hortumlar ne kadar kısaysa.
- Bağlı bulunan aksesuar ne kadar az basınç kaybına neden olursa.

Tartalomjegyzék

Általános megjegyzések	HU	1
Használat	HU	1
Karbantartás	HU	2
Szállítás	HU	2
Tárolás	HU	2
Különleges tartozékok	HU	3
Hibaelhárítás	HU	3
Műszaki adatok	HU	4

Általános megjegyzések



Készüléke első használata előtt olvassa el az eredeti üzemeltetési útmutatót és a mellékelt biztonsági utasításokat. Ezek alapján járjon el. Tartsa meg a mindkét füzetet későbbi használatra, vagy az esetleges új tulajdonos számára! Kérem, továbbá vegye figyelembe azt, hogy a „100% Tested” feliratú matricát soha nem szabad a szivattyúról eltávolítani. A matrica eltávolítása után semmilyen garancia nincs a szivattyú vízzáróságára.

Rendeltetészerű használat

Ezt a készüléket háztartási használatra fejlesztettük ki, és nem ipari használat igénybevételére terveztük.

A gyártó nem felel az olyan esetleges károkért, amelyek a nem rendeltetészerű használat, vagy hibás kezelés következtében keletkeznek.

A készülék elsősorban esővíz kivételére szolgál az erre kialakított gyűjtőtartályból.

Megengedett szállítási folyadékok

- 1 mm szemcsenagyságú szennyeződéses víz
- Uszodavíz (az aditívok rendeltetészerű adagolását feltételezve)
- Mosólúg

Környezetvédelem



A csomagolóanyagok újrahasznosíthatók. Ne dobja a csomagolóanyagokat a háztartási szemétkosárba, hanem gondoskodjék azok újrahasznosításáról.



A régi készülékek értékes újrahasznosítható anyagokat tartalmaznak, amelyeket tanácsos újra felhasználni. Ezért a régi készülékeket az arra alkalmas gyűjtőrendszerek igénybevételeivel ártalmatlanítsa!

Megjegyzések a tartalmazott anyagokkal kapcsolatban (REACH)

Aktuális információkat a tartalmazott anyagokkal kapcsolatban a következő címen talál:

www.kaercher.com/REACH

Garancia

Minden országban az illetékes forgalmazónk által adott garancia feltételek érvényesek. Az esetleges üzemzavarokat az Ön készülékén a garancia lejártáig költségmentesen elhárítjuk, amennyiben anyag- vagy gyártási hiba az oka. Garanciális esetben kérjük, forduljon a vásárlást igazoló bizonylattal kereskedőjéhez vagy a legközelebbi hivatalos szakszervizhez.

Használat

A készülék ismertetése

- 1 Hálózati kábel csatlakozóval
- 2 Hordóperem tartója
- 3 Zárószelep
- 4 O-gyűrű
- 5 Szintkapcsoló burkolata
- 6 Szintkapcsoló burkolatfedele
- 7 Tömlőcsatlakozó
- 8 Nyomástömlő
- 9 Tömlőkapocs
- 10 Szintkapcsoló
- 11 Szintkapcsoló rögzítése
- 12 Fogantyú
- 13 G $\frac{3}{4}$ (24,4 mm) tömlőcsatlakozás a tömlőcsatlakozóhoz

Üzembevétele előtt

- Tömlő csatlakozást a szivattyúra csavarozni
- Kösse össze a tömlőcsatlakozást a hordóperem tartójának tömlőcsatlakozójával.

Üzemeltetés

⚠ **VESZÉLY**

Életveszély áramütés által!

Az üzem alatt a szállított folyadékot és a fogóra rögzített kótelet nem szabad megérinteni.

FELHÍVÁS

Ahhoz, hogy a szivattyú önállóan szívjon, a szivattyúnak legalább 3 cm-re kell a folyadékban lenni. Amennyiben adottak a feltételek a szivattyúzáshoz (vízszint, helyzet / szintkapcsoló), a szivattyú a hálózati csatlakozó bedugásakor azonnal elindul.

Komfort üzem

Ahhoz, hogy a szivattyút a vízszinttől függetlenül leheszen üzemeltetni, a szintkapcsolót a burkolatba kell felszerelni.

Ábra **1**

- Csavarozza össze a burkolatot és az O-gyűrűt a hordóperem tartóval.
- Helyezze be a szintkapcsolót a burkolatba.
- A burkolatfedelelet nyomja rá a burkolatra, amíg be pattan.

Ábra **2**

- Tolja a hordóperem tartót a tartály szélére, amíg a biztos ülés garantálva van.

Ábra **3**

- A szivattyút stabilan, szilárd alapon kell beállítani a szállított folyadékba. A hordozófülre rögzített kótel segítségével elmeríteni vagy a tömlőnél a tartályba lógatni.

A felszívási területnek nem szabad szennyeződés által egészen vagy részben gátolva lenni.

Ábra **4**

- Zárja el a zárószelepet (nyíl vízszintesen).
- Dugja be a hálózati dugót a dugaljba.
- A burkolatot a szintkapcsolóval a nyíl irányába „ON”-ra kell fordítani.
- A szivattyú bekapcsol.
- Nyissa ki a vízkivétel zárószelepet (nyíl függőlegesen).

Automata üzem

Automata üzemben a szintkapcsoló automatikusan irányítja a szivattyúzási folyamatot. Ha a folyadékszint eléri a beállított magasságot, a szivattyú be- ill. kikapcsol. A szintkapcsoló mozgási szabadságát biztosítani kell.

Ábra **5**

- Automata üzem esetén a kívánt kapcsolási magasságot állítsa be a szintkapcsoló kábel rögzítésbe beszorításával.
- Nyissa ki a vízkivétel zárószelepét (nyíl függőlegesen).
- Dugja be a hálózati dugót a dugaljba.

Kézi üzem

Kézi üzemnél a szivattyú mindig bekapcsolva marad.

Ábra **6**

- Kézi üzem esetén a szintkapcsolót felfelé (kábel lefelé) állítsa ebe. Tipp: A szintkapcsoló kábelét hurokként tolja át a hordó fogantyún.
- Nyissa ki a vízkivétel zárószelepét (nyíl függőlegesen).
- Dugja be a hálózati dugót a dugaljba.

FELHÍVÁS

A szárazmenet gyorsabb kopáshoz vezet, a szivattyút kézi üzem esetén soha ne hagyja felügyelet nélkül. Szárazmenet esetén a szivattyút 3 percen belül kapcsolja ki.

Az üzemeltetés befejezése

FELHÍVÁS

A szennyeződések lerakódhatnak és működési zavarhoz vezethetnek.

- A szivattyút minden használat után öblítse át tiszta vízzel. Különösen érvényes klórtartalmú víz vagy más olyan folyadék szállítása után, amely lerakódást képez.
- A burkolatot a szintkapcsolóval a nyíl irányába „OFF” -ra kell fordítani. A szivattyú kikapcsol.
- Húzza ki a hálózati dugót a dugaljból.

Karbantartás

- A szivattyú nem igényel karbantartást.

Szállítás

⚠ VIGYÁZAT

A készülék szállításánál a balesetek vagy sérülések elkerülése érdekében vegye figyelembe a készülék súlyát (lásd a műszaki adatokat).

- A készüléket a fogónál emelje meg és vigye.
- A készüléket biztosítsa elcsúszás ellen járművön történő szállítás esetén.

Tárolás

⚠ VIGYÁZAT

A tárolási hely kiválasztásánál, a balesetek vagy sérülések elkerülése érdekében, vegye figyelembe a készülék súlyát (lásd a műszaki adatokat).

A készülék tárolása

Ábra **7**

- A hordóperem tartót előre dönteni és azután felfelé kivenni.
- Teljesen őrítse ki a szivattyút és hagyja megszáradni.
- A készüléket fagytól védett helyiségben tárolja.

Különleges tartozékok

2.645-193.0/ 2 645-203.0	Univerzális tömlőcsatlakozó Plus, 1/2", 5/8" és 3/4" méretű tömlőkhöz	A puha műanyag markolatvájatok könnyű kezelést tesznek lehetővé. Univerzálisan használható minden általában használatos kerti tömlőhöz.
2 645-148.0	PrimoFlex plus tömlő, 25 m, 3/4"	Ftalátmentes 3/4"-kerti tömlő a szivattyú és a szórófej közötti összekötéshez.

Hibaelhárítás

Figyelem

Veszélyek elkerülés végett az alkatrészek javítását és beépítését csak jóváhagyott szerviz szolgálat végezheti el. A készüléken történő bármiféle munka előtt kapcsolja ki a készüléket és húzza ki a hálózati csatlakozót.

Üzemzavar	Ok	Elhárítás
A szivattyú megy, de nem szállít	Levegő a szivattyúban	A szivattyú csatlakozási dugóját többször dugja be és húzza ki, amíg folyadékot nem szív fel
	Felszívási terület el van dugulva	Húzza ki a hálózati dugót és tisztítsa meg a felszívási területet.
	(csak kézi üzemnél) vízszint a minimum vízállás alatt van	A szivattyút, ha lehetséges a szállítófolyadékba mélyebbre ereszteni.
	Nyomástömlő el van záródva	Húzza ki a hálózati dugót és tisztítsa meg a nyomástömlőt
	A zárószelep el van zárva (nyíl vízszintesen)	Nyissa ki a zárószelepet (nyíl függőlegesen)
A szivattyú nem megy vagy az üzem alatt hirtelen leáll	Áramellátás megszakítva	Biztosítékokat és elektromos összekötéseket ellenőrizni
	A thermo védőkapcsoló a motorban kikapcsolta a szivattyút a motor túlmelegedése miatt.	Húzza ki a hálózati dugót, hagyja lehűlni a szivattyút, tisztítsa meg a felszívási területet, gátolja meg a szárazmenetet
	Szennyeződés-részecske beragadt a felszívási területen	Húzza ki a hálózati dugót és tisztítsa meg a felszívási területet.
Szállítási teljesítmény csökken	A szintkapcsoló leállítja a szivattyút	A szintkapcsoló helyét ellenőrizni
	Felszívási terület el van dugulva	Húzza ki a hálózati dugót és tisztítsa meg a felszívási területet.
Szállítási teljesítmény túl kevés	A szivattyú szállítási teljesítménye a szállítási magasságtól, a tömlő átmérőjétől és a tömlő hosszúságától függ	Figyelembe kell venni a max. szállítási magasságot, lásd a műszaki adatokat, adott esetben válasszon más tömlő átmérőt vagy más tömlő hosszúságot.

Kérdések vagy üzemzavar esetén Kärcher-telephelyünk szívesen segít Önnek. A címet lásd a hátoldalon.

Műszaki adatok

		BP 1 Barrel
Feszültség	V	230 - 240
Áramfajta	Hz	50
Teljesítmény $P_{név}$	W	400
Max. szállított mennyiség	l/h	3800
Max. nyomás	MPa (bar)	0,11 (1,1)
Max. szállítási magasság	m	11
Max. lemerülési mélység	m	7
A szállítható szennyeződés részecske max. szemcse nagysága	mm	1
Súly	kg	5,6
Hangteljesítmény szint (EN 60704-1)	dB(A)	44
Hálózati kábel hosszúsága (EN 60335-2-41)	m	10

A műszaki adatok módosításának jogát fenntartjuk!

BP BARREL

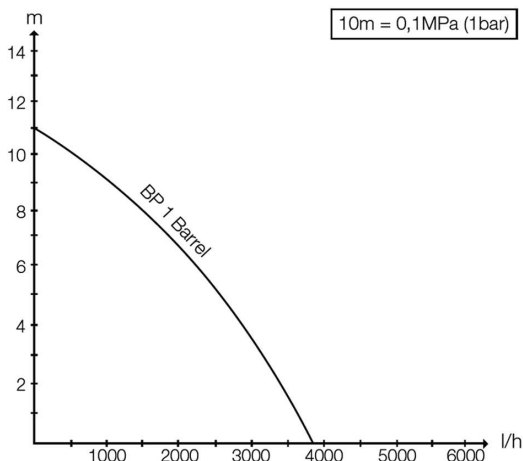

A lehetséges szállított mennyiség annál nagyobb:

- minél kisebb a felszívási- és szállítási magasság.
- minél nagyobb az alkalmazásra kerülő tömlők átmérője.
- minél rövidebbek az alkalmazásra kerülő tömlők.
- minél kisebb nyomásvesztéset okoznak a csatlakoztatott tartozékok.

Obsah

Obecná upozornění	CS	1
Obsluha	CS	1
Údržba	CS	2
Přeprava	CS	2
Ukládání	CS	2
Zvláštní příslušenství	CS	3
Pomoc při poruchách	CS	3
Technické parametry	CS	4

Obecná upozornění



Než začnete poprvé používat Váš přístroj přečtěte si tento původní provozní návod a přiložené bezpečnostní pokyny. Řiďte se těmito pokyny. Uschovejte si obě příručky pro pozdější použití nebo pro dalšího majitele.

Dále prosím dbejte na to, že nálepka "100% tested" se v žádném případě nesmí z čerpadla odstranit. Po odstranění nálepky přestává platit záruka na těsnost čerpadla.

Správné používání přístroje

Tento přístroj byl navržen pro domácí použití a není určen pro nároky profesionálního používání.

Výrobce neručí za případné škody, které jsou zapříčiněny zacházením podle předpisů nebo chybnou obsluhou. Zařízení je určeno převážně k odběru dešťové vody ze sběrných nádrží sloužících k tomuto účelu.

Kapaliny schválené pro přepravu čerpadlem

- Voda se stupněm znečištění do zrnitosti 1mm
- Bazénová voda (za předpokladu dávkování přísad podle určení)
- Prací louh

Ochrana životního prostředí



Obalové materiály jsou recyklovatelné. Obal nezahazujte do domácího odpadu, nýbrž jej odevzdejte k opětovnému využití.



Přístroj je vyroben z hodnotných recyklovatelných materiálů, které se dají dobře znovu využít. Likvidujte proto staré přístroje ve sběrnách k tomuto účelu určených.

Informace o obsažených látkách (REACH)

Aktuální informace o obsažených látkách naleznete na adrese:

www.kaercher.com/REACH

Záruka

V každé zemi platí záruční podmínky vydané příslušnou distribuční společností. Případné poruchy zařízení odstraníme během záruční lhůty bezplatně, pokud byl jejich příčinou vadný materiál nebo výrobní závady. V případě uplatňování nároku na záruku se s dokladem o zakoupení obraťte na prodejce nebo na nejbližší oddělení služeb zákazníkům.

Obsluha

Popis přístroje

- 1 Síťový kabel se zástrčkou
- 2 držadlo okraje sudu
- 3 zavírací ventil
- 4 Těsnění
- 5 Obal pouzdra hladinového spínače
- 6 Víko pouzdra hladinového spínače
- 7 hadicová spojka
- 8 tlaková hadice
- 9 hadicová svorka
- 10 Hladinový spínač
- 11 upevnění hladinového spínače
- 12 Držadlo
- 13 hadicová přípojka G 3/4 (24,4 mm) pro hadicovou spojku

Pokyny před uvedením přístroje do provozu

- Přišroubujte hadicovou přípojku na čerpadlo
- Spojte hadicovou přípojku s hadicovou spojkou držadla okraje sudu.

Provoz

⚠ **NEBEZPEČÍ**

*Nebezpečí smrtelného úrazu elektrickým proudem!
Během provozu se nedotýkejte čerpané kapaliny ani lana připevněného k rukojeti.*

OZNÁMENÍ

Aby čerpadlo samostatně sálo, musí stát ponořené v kapalině alespoň 3 cm.

Jsou-li splněny předpoklady pro proces čerpání (stav vody, poloha / hladinový spínač), spustí se čerpadlo ihned po připojení síťové zástrčky.

Komfortní provoz

Aby se dalo čerpadlo provozovat nezávisle na stavu vody, musí se hladinový spínač namontovat do pouzdra.

ilustrace 1

- Obal pouzdra a těsnící kroužek sešroubujte s držadlem okraje sudu.
- Hladinový spínač vložte do obalu pouzdra.
- Nasadte víko pouzdra na obal pouzdra tak, aby zapadlo.

ilustrace 2

- Držadlo okraje sudu posunujte na okraj nádoby, dokud nebude zaručeno pevné dosednutí.

ilustrace 3

- Čerpadlo instalujte v čerpané kapalině stabilně na pevný podklad. Zanořte do nádrže na laně připevněném k držadlu nebo na hadici. Oblast sání nesmí být částečně nebo zcela blokována nečistotami.

ilustrace 4

- Zavřete zavírací ventil (šipka vodorovně).
- Zapojte síťovou zástrčku do zásuvky.
- Pouzdro s hladinovým spínačem otočte ve směru šipky „ON“.
- Čerpadlo se zapne.
- Otevřete zavírací ventil k odběru vody (šipka svisle).

Automatický provoz

V automatickém provozu je čerpací proces řízen hladinovým spínačem automaticky. Jakmile hladina kapaliny dosáhne nastavené výšky, čerpadlo se zapne příp. vypne.

Musí být zabezpečena volnost pohybu hladinového spínače.

ilustrace **5**

- Při automatickém provozu nastavíte požadovanou spínací výšku tak, že upnete kabel hladinového spínače v aretaci.
- Otevřete zavírací ventil k odběru vody (šipka vswle).
- Zapojte síťovou zástrčku do zásuvky.

Manuální provoz

V manuálním provozu zůstává čerpadlo v trvale zapnutém stavu.

ilustrace **6**

- Při ručním provozu nasměrujte hladinový spínač nahoru (kabel dolů). Tip: Kabel hladinového spínače protáhněte držadlem ve tvaru smyčky.
- Otevřete zavírací ventil k odběru vody (šipka vswle).
- Zapojte síťovou zástrčku do zásuvky.

OZNÁMENÍ

Provoz nasucho vede ke zvýšenému opotřebení, nenechávejte čerpadlo pracující v manuálním provozu bez dohledu. Při běhu nasucho čerpadlo do 3 minut vypněte.

Ukončení provozu

OZNÁMENÍ

Nečistoty se mohou usazovat a vyvolávat funkční poruchy.

- Po každém použití propláchněte čerpadlo čistou vodou.
To platí především po čerpání kapalin nebo vody s obsahem chlóru, kdy v nádrži zůstávají usazeniny.
- Pouzdro s hladinovým spínačem otočte ve směru šipky „OFF“. Čerpadlo se vypne.
- Vytáhněte zástrčku ze zásuvky.

Údržba

- Čerpadlo je bezúdržbové.

Převrava

△ UPOZORNĚNÍ

Aby bylo zabráněno poraněním nebo nehodám při přepravě, berte ohled na hmotnost přístroje (viz. technické údaje).

- Čerpadlo zvedejte a přenášejte uchopením za držadlo.
- Používáte-li k transportu vozidlo, zajistěte přístroj proti posunutí.

Ukládání

△ UPOZORNĚNÍ

Aby bylo zabráněno poraněním nebo nehodám, zohledněte při výběru místa uskladnění hmotnost přístroje (viz. technické údaje).

Uložení přístroje

ilustrace **7**

- Držadlo okraje sudu překlopte dopředu a potom je vyjměte směrem vzhůru.
- Čerpadlo zcela vypusťte a nechte uschnout.
- Zařízení ukládejte na místě, kde nemrzne.

Zvláštní příslušenství

2.645-193.0/ 2.645-203.0	Univerzální hadicová přípojka Plus, pro hadice 1/2", 5/8" a 3/4"	Madla z měkké umělé hmoty zajišťují lehkou manipulaci. Univerzálně použitelné pro všechny běžné zahradní hadice.
2.645-148.0	Hadice PrimoFlex plus, 25 m, 3/4"	Zahradní hadice 3/4" bez ftalátů k připojení čerpadla s výstupním přístrojem.

Pomoc při poruchách

Pozor!
Abyste nedošlo k ohrožení, smí opravy a montáže náhradních dílů provádět pouze autorizovaná zákaznická služba. Před každou prací na zařízení vždy zařízení vypněte a vytáhněte síťovou zástrčku.

Porucha	Příčina	Odstranění
Čerpadlo běží, ale nečerpá	Vzduch v čerpadle	Síťovou zástrčku čerpadla několikrát zastrčte a vytáhněte, dokud nezačne být kapalina nasávána.
	Oblast sání je ucpaná	Vytáhněte zástrčku a vyčistěte oblast sání
	(jen v manuálním provozu) vodní hladina je pod minimálním stavem	Je-li to možné, ponořte čerpadlo hlouběji do čerpané kapaliny.
	Tlaková hadice je ucpaná	Vytáhněte zástrčku a tlakovou hadici vyčistěte
Čerpadlo nenabíhá nebo se za provozu náhle zastaví	Zavírací ventil je uzavřen (šipka vodorovně).	Otevřete zavírací ventil (šipka svisle).
	Přerušený přívod proudu	Zkontrolujte pojistky a elektrické spoje
	Termospínač v motoru vypnul čerpadlo kvůli přehřátí motoru.	Vytáhněte síťovou zástrčku, nechte čerpadlo vychladnout, vyčistěte oblast sání, zabraňte chodu na sucho
	Částice nečistoty se zaklínily v oblasti sání	Vytáhněte zástrčku a vyčistěte oblast sání
Klesá čerpací výkon	Hladinový spínač zastaví čerpadlo	Zkontrolujte polohu hladinového spínače
	Oblast sání je ucpaná	Vytáhněte zástrčku a vyčistěte oblast sání
Čerpací výkon je příliš nízký	Čerpací výkon čerpadla je závislý na výtláčné výšce, průměru hadice a délce hadice	Dodržujte maximální výtláčnou výšku viz technické údaje, případně zvolte jiný průměr hadice nebo jinou délku hadice

Při eventuelních dotazech či poruchách se s důvěrou obraťte na jakoukoli pobočku firmy Kärcher. Adresy poboček najdete na zadní straně.

Technické parametry

		BP 1 barel
Napětí	V	230–240
Druh proudu	Hz	50
Výkon P_{jmen}	W	400
Max. výkon čerpadla	l/h	3800
Max. tlak	MPa (bar)	0,11 (1,1)
Max. výtlačná výška	m	11
Maximální hloubka ponoru	m	7
Max. zrnitost čerpatelných kalových částic	mm	1
Hmotnost	kg	5,6
Hladina akustického tlaku (EN 60704-1)	dB(A)	44
Délka síťového kabelu (EN 60335-2-41)	m	10

Technické změny vyhrazeny.

BP BARREL

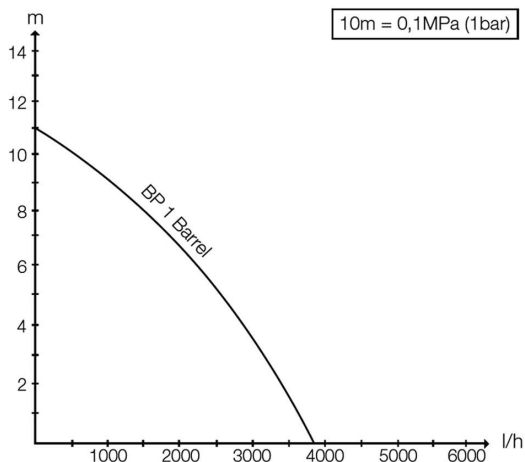

Možné dopravované množství je tím větší:

- čím nižší je nasávací a dopravní výška.
- čím větší je průměr použitých hadic.
- čím kratší jsou použité hadice.
- čím menší ztráta tlaku vzniká při použití připojeného příslušenství.

Vsebinsko kazalo

Spolšna navodila	SL	1
Uporaba	SL	1
Vzdrževanje	SL	2
Transport	SL	2
Skladiščenje	SL	2
Poseben pribor	SL	3
Pomoč pri motnjah	SL	3
Tehnični podatki	SL	4

Splošna navodila



Pred prvo uporabo vaše naprave preberite to originalno navodilo za uporabo in priložene varnostne napotke. Ravnajte v skladu z njimi. Oba zvezka shranite za kasnejšo uporabo ali za naslednjega lastnika.

Upošteвайте nadalje, da se nalepke „100% Tested“ v nobenem primeru ne sme odstraniti s črpalke. Po odstranitvi nalepke garancija za tesnost črpalke ni več zagotovljena.

Namenska uporaba

Ta naprava je razvita za privatno uporabo in ne izpolnjuje zahtev za uporabo v industriji.

Proizvajalec ne odgovarja za morebitno škodo, ki je povzročena zaradi nenamenske uporabe ali napačnega rokovanja.

Naprava je pretežno namenjena za odzvem deževnice iz za to predvidenih zbiralnikov.

Dovoljene tekočine za črpanje

- Voda s stopnjo onesaženosti do debeline zrn 1mm
- Bazenska voda (pogoj je namensko doziranje aditivov)
- Pralni lug

Varstvo okolja



Embalažo je mogoče reciklirati. Prosimo, da embalažo ne odlagate med gospodinjinski odpad, pač pa jo oddajte v ponovno predelavo.



Stare naprave vsebujejo pomembne materiale, ki so namenjeni za nadaljnjo predelavo. Zato stare naprave zavrzite s pomočjo ustreznih zbiralnih sistemov.

Opozorila k sestavinam (REACH)

Aktualne informacije o sestavinah najdete na:

www.kaercher.com/REACH

Garancija

V vsaki državi veljajo garancijski pogoji, ki jih določa naše prodajno predstavništvo. Morebitne motnje na napravi, ki so posledica materialnih ali proizvodnih napak, v času garancije brezplačno odpravljamo. V primeru uveljavljanja garancije, se z originalnim računom obrnite na prodajalca oziroma najbližji uporabniški servis.

Uporaba

Opis naprave

- 1 Omrežni priključni kabel z vtičem
- 2 Držalo na robu soda
- 3 Zaporni ventil
- 4 Obročno tesnilo
- 5 Lupina ohišja za nivojsko stikalo
- 6 Pokrov ohišja za nivojsko stikalo
- 7 Cevna spojka
- 8 Tlačna gibka cevi
- 9 Cevna objemka
- 10 Nivojsko stikalo
- 11 Fiksiranje nivojskega stikala
- 12 Nosilni ročaj
- 13 Priključek gibke cevi G $\frac{3}{4}$ (24,4 mm) za cevno spojko

Pred zagonom

- ➔ Priključek gibke cevi privijte na črpalko
- ➔ Povežite priključek gibke cevi s cevno spojko držala na robu soda.

Obratovanje

⚠ NEVARNOST

Smrtna nevarnost zaradi električnega udara!

Med obratovanjem se ne dotikajte črpane tekočine ali vrvi, ki je pritrjena na nosilni ročaj.

OBVESTILO

Da bi črpalka lahko samostojno črpala, mora biti najmanj 3 cm v tekočini.

Če so izpolnjeni pogoji za črpanje (stanje vode, položaj/ nivojsko stikalo), se črpalka zažene takoj po vklopu omrežnega vtiča.

Udobno delovanje

Da bi črpalka delovala neodvisno od stanja vode, mora biti nivojsko stikalo nameščeno v ohišju.

Slika **1**

- ➔ Privijte lupino ohišja in obročno tesnilo z držalom na robu soda.
- ➔ Nivojsko stikalo vložite v lupino ohišja.
- ➔ Pokrov ohišja pritisnite na lupino ohišja, dokler se ne zaskoči.

Slika **2**

- ➔ Držalo na robu soda potisnite na rob posode, dokler ni zagotovljen trden nased.

Slika **3**

- ➔ Črpalko namestite stabilno na trdno podlago v črpano tekočino. Z vrvojo, ki je pritrjena na nosilnem ročaju, jo potopite ali jo obesite za gibko cevi v posodo.

Sesalno območje ne sme biti povsem ali delno blokirano z umazanijo.

Slika **4**

- ➔ Zaprite zaporni ventil (puščica vodoravno).
- ➔ Omrežni vtič vtaknite v vtičnico.
- ➔ Ohišje z nivojskim stikalom obrnite v smeri puščice „ON“.
- ➔ Črpalka se vklopi.
- ➔ Odprite zaporni ventil za odzvem vode (puščica navpično).

Avtomatsko obratovanje

V avtomatskem obratovanju nivojsko stikalo avtomatsko vodi postopek črpanja. Ko nivo tekočine doseže nastavljeno višino, se črpalka vklopi oz. izklopi. Zagotovljena mora biti svoboda gibanja nivojskega stikala.

Slika **5**

- Pri avtomatskem delovanju nastavite zeleno pretično višino, z zagodenjem kabla nivojskega stikala v fiksirnik.
- Odprite zaporni ventil za odvzem vode (puščica navpično).
- Omrežni vtič vtaknite v vtičnico.

Ročno obratovanje

Pri ročnem obratovanju ostane črpalka stalno vklopljena.

Slika **6**

- Pri ročnem obratovanju nivojsko stikalo usmerite navzgor (kabel navzdol). Nasvet: Kabel nivojskega stikala porinite kot zanko skozi nosilno držalo.
- Odprite zaporni ventil za odvzem vode (puščica navpično).
- Omrežni vtič vtaknite v vtičnico.

OBVESTILO

Suhi tek vodi do povečane obrabe, črpalke med ročnim delovanjem ne puščajte brez nadzora. Pri suhem teku črpalko izklopite v roku 3 minut.

Zaključek delovanja

OBVESTILO

Umazanija se lahko nalaga in vodi do motenj v delovanju.

- Črpalko po vsaki uporabi sperite s čisto vodo. To velja še posebej po črpanju klorirane vode ali drugih tekočin, ki puščajo za seboj ostanke.
- Ohišje z nivojskim stikalom obrnite v smeri puščice „OFF“. Črpalka se izklopi.
- Omrežni vtič izvlecite iz vtičnice.

Vzdrževanje

- Črpalke ni treba servisirati.

Transport

△ PREVIDNOST

Da preprečite nesreče ali poškodbe, pri transportu upoštevajte teže naprave (glejte tehnične podatke).

- Črpalko dvignite in nosite za nosilni ročaj.
- Za transport na vozilu je potrebno stroj zavarovati proti zdrsu.

Skladiščenje

△ PREVIDNOST

Da preprečite nesreče ali poškodbe, pri izbiri kraja shranjevanja upoštevajte teže naprave (glejte tehnične podatke).

Shranjevanje naprave

Slika **7**

- Držalo na robu sode nagnite naprej in nato snemite navzgor.
- Črpalko popolnoma izpraznite in posušite.
- Črpalko pospravite na mesto, kjer ni zmrzali.

Poseben pribor

2.645-193.0/ 2.645-203.0	Univerzalna cevna spojka Plus, za 1/2", 5/8" in 3/4" gibke cevi	Prijemalne kotanje iz mehke plastike skrbijo za lahko ravnanje. Univerzalno uporabljiva za vse običajne vrtno gibke cevi.
2.645-148.0	Gibka cev PrimoFlex plus, 25 m, 3/4" 3/4" vrtna gibka cev brez ftalatov za povezovanje črpalke z napravo za uporabo.	

Pomoč pri motnjah

Pozor

Za preprečitev nevarnosti sme popravila in vgradnjo nadomestnih delov izvajati zgolj avtoriziran uporabniški servis. Pred vsemi deli na napravi, izklopite napravo in izvlcite omrežni vtič iz vtičnice.

Motnja	Vzrok	Odprava
Črpalka teče, vendar ne črpa	V črpalke je zrak	Omrežni vtič črpalke večkrat vklopite in izklopote, dokler tekočina ni posesana.
	Območje vsesavanja je zamašeno	Izvlcite omrežni vtič in očistite območje vsesavanja
	(le pri ročnem obratovanju) Nivo vode je pod minimalno vrednostjo	Če je mogoče, črpalko potopite globlje v tekočino za črpanje.
	Sesalni sistem je zamašen.	Izvlcite omrežni vtič in očistite tlačno cev
	Zaporni ventil je zaprt (puščica vodoravno)	Odpriete zaporni ventil (puščica navpično)
Črpalka ne steče ali med obratovanjem nenadoma obstane	Prekinjeno električno napajanje	Preverite varovalke in električne povezave
	Zaščitno termostikalo v motorju je izklopilo črpalko zaradi pregrevanja motorja.	Izvlcite omrežni vtič, pustite, da se črpalka ohladi, očistite območje vsesavanja, preprečite suhi tek
	Delci umazanije so se zataknili v območju vsesavanja	Izvlcite omrežni vtič in očistite območje vsesavanja
	Nivojsko stikalo ustavlja črpalko	Preverite položaj nivojskega stikala
Črpalna moč upada	Območje vsesavanja je zamašeno	Izvlcite omrežni vtič in očistite območje vsesavanja
Črpalna moč je premajhna	Črpalna zmogljivost črpalke je odvisna od višine črpanja, premera gibke cevi in dolžine gibke cevi.	Upoštevajte max. višino črpanja, glejte tehnične podatke, po potrebi izberite drug premer gibke cevi ali drugo dolžino gibke cevi.

V primeru vprašanj ali motenj se obrnite na našo Kärcher podružnico. Naslov glejte na hrbtni strani.

Tehnični podatki

		BP 1 Barrel
Napetost	V	230–240
Vrsta toka	Hz	50
Moč P _{nazivna}	W	400
Maks. črpalna količina	l/h	3800
Maks. tlak	MPa (bar)	0,11 (1,1)
Maks. črpalna višina	m	11
Maks. potopna globina	m	7
Maks. zrnatost prečrpanih delcev umazanije	mm	1
Teža	kg	5,6
Raven zvočne moči (EN 60704-1)	dB(A)	44
Dolžina omrežnega kabla (EN 60335-2-41)	m	10

Pridržana pravica do tehničnih sprememb!

BP BARREL

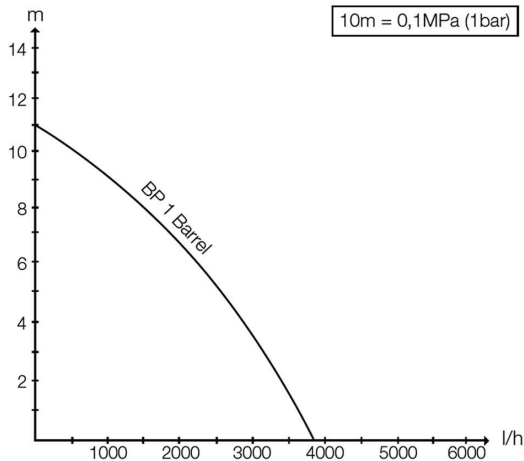

Možni pretok je toliko večji:

- kolikor manjši sta višini sesanja in črpanja.
- kolikor večji so premeri uporabljenih gibkih cevi.
- kolikor krajše so uporabljene gibke cevi.
- kolikor manjšo izgubo tlaka povzroča priključeni pribor.

Cuprins

Observații generale	RO	1
Utilizarea	RO	1
Întreținerea	RO	2
Transport	RO	2
Depozitarea	RO	2
Accesorii opționale	RO	3
Remediarea defecțiunilor	RO	3
Date tehnice	RO	4

Observații generale



Citiți aceste instrucțiuni din manualul de utilizare original înainte de prima utilizare a aparatului dumneavoastră și instrucțiunile de siguranță anexate. Respectați aceste instrucțiuni. Păstrați aceste manuale pentru viitoarele utilizări sau pentru viitorul posesor.

Vă rugăm să aveți grijă să nu îndepărtați în nici un caz autocolantul cu inscripția „100% Tested” de pe pompă. Dacă acest autocolant este totuși îndepărtat, garanția cu privire la etanșeitarea pompei devine invalidă.

Utilizarea corectă

Acest aparat este prevăzut pentru uzul casnic și nu este conceput pentru solicitările aferente utilizării în scop comercial.

Producătorul nu răspunde pentru eventualele daune, care sunt cauzate de utilizarea neconformă cu destinația aparatului sau de deservirea incorectă.

Aparatul este destinat în principal pentru scoaterea apei pluviale din rezervoarele de colectare destinate acestui scop.

Lichide care pot fi pompate

- Apă cu un grad de murdărire cu dimensiunea impurităților de până la 1 mm
- Apă din piscine (cu condiția dozării corecte a aditivilor)
- Soluții de spălat

Protecția mediului înconjurător



Materialele de ambalare sunt reciclabile. Ambalajele nu trebuie aruncate în gunoii menajer, ci trebuie duse la un centru de colectare și revalorificare a deșeurilor.



Aparatele vechi conțin materiale reciclabile valoroase, care pot fi supuse unui proces de revalorificare. Din acest motiv, vă rugăm să apelați la centrele de colectare abilitate pentru eliminarea aparatelor vechi.

Observații referitoare la materialele conținute (REACH)
Informații actuale referitoare la materialele conținute puteți găsi la adresa:

www.kaercher.com/REACH

Garanție

În fiecare țară sunt valabile condițiile de garanție publicate de distribuitorul nostru din țara respectivă. Eventuale defecțiuni ale acestui aparat, care survin în perioada de garanție și care sunt rezultatul unor defecte de fabricație sau de material, vor fi remediate gratuit. Pentru a putea beneficia de garanție, prezentați-vă cu chitanța de cumpărare la magazin sau la cea mai apropiată unitate de service autorizată.

Utilizarea

Descrierea aparatului

- 1 Cablu de alimentare cu ștecăr
- 2 Dispozitiv de fixare pe marginea butoiului.
- 3 Supapă de închidere
- 4 Inel O
- 5 Carcasa comutatorului de nivel
- 6 Capacul comutatorului de nivel
- 7 Racord furtun
- 8 Furtun de presiune
- 9 Clemă furtun
- 10 Comutator de nivel
- 11 Fixarea comutatorului de nivel
- 12 Mâner pentru transport
- 13 Racord furtun G 3/4 (24,4 mm) pentru racordarea furtunului

Înainte de punerea în funcțiune

- ➔ Însurubarea racordului de furtun pe pompă
- ➔ Conectați racordul furtunului cu cupla furtun de la fixarea la marginea butoiului.

Funcționarea

⚠ PERICOL

Pericol de electrocutare!

În afară de indicațiile din instrucțiunile de utilizare, este necesar să fie luate în considerare și prescripțiile generale privind protecția muncii și prevenirea accidentelor de muncă, emise de organele de reglementare
În timpul funcționării nu atingeți lichidele pompate și cablul fixat la mânerul de transport.

În afară de indicațiile din instrucțiunile de utilizare, este necesar să fie luate în considerare și prescripțiile generale privind protecția muncii și prevenirea accidentelor de muncă, emise de organele de reglementare

INDICAȚIE

Pentru ca pompa să se autoamorseze, aceasta trebuie să se afle la cel puțin 3 cm sub nivelul de lichid. Dacă sunt asigurate condițiile necesare procesului de pompare (nivel apă, poziționare/comutator de nivel), pompa pornește imediat după introducerea ștecărilor în priză.

Mod de funcționare confort

Pentru ca pompa să funcționeze indiferent de nivelul apei, comutatorul de nivel trebuie montat în carcasă.

Figura 1

- ➔ Însurubați carcasa și inelul O cu dispozitivul de fixare pe marginea butoiului.
- ➔ Introduceți comutatorul de nivel în carcasă.
- ➔ Apăsăți capacul pe carcasa până ce intră în locaș.

Figura 2

- ➔ Împingeți dispozitivul de fixare pe marginea butoiului pe marginea rezervorului până ajunge într-o poziție fixă.

Figura 3

- ➔ Amplasați pompa în lichid pe o suprafață solidă, astfel încât să aibă o poziție stabilă. Imersați-o cu un cablu fixat pe mâner sau lăsați să atârne în rezervor pe furtun.
Zona de aspirare nu trebuie să fie blocată complet sau parțial de impurități.

Figura 4

- Închideți supapa de închidere (săgeata în poziție orizontală).
- Introduceți ștecherul în priză.
- În cazul carcasei cu comutator de nivel, rotiți săgeata în direcția ON.
- Pompa se pornește.
- Deschideți ventilul de închidere pentru scoaterea apei (săgeata în poziție verticală).

Regim automat

În regimul automat, comutatorul de nivel controlează procesul de pompare în mod automat. Dacă nivelul de lichid ajunge la înălțimea reglată, pompa este pornită sau oprită.

Comutatorul de nivel trebuie să se poată mișca liber.

Figura 5

- În cazul funcționării automate, reglați înălțimea de comutare dorită prin fixarea cablului comutatorului de nivel în opritor.
- Deschideți ventilul de închidere pentru scoaterea apei (săgeata în poziție verticală).
- Introduceți ștecherul în priză.

Regimul manual

În regimul manual, pompa rămâne pornită mereu.

Figura 6

- În cazul funcționării manuale, orientați comutatorul de nivel în sus (cablu jos). Notă: Împingeți cablul comutatorului de nivel ca o buclă prin mâner.
- Deschideți ventilul de închidere pentru scoaterea apei (săgeata în poziție verticală).
- Introduceți ștecherul în priză.

INDICAȚIE

Funcționarea fără lichid duce la creșterea uzurii, în regimul manual nu lăsați pompa nesupravegheată. Dacă pompa funcționează fără apă, opriți-o în decurs de 3 minute.

Încheierea utilizării

INDICAȚIE

Murdăriile depuse pot cauza defecte de funcționare.

- Clătiți pompa cu apă curată după fiecare utilizare. Mai ales după pomparea apei cu conținut de clor sau a altor soluții, după care rămân resturi.
- În cazul carcasei cu comutator de nivel, rotiți săgeata în direcția OFF. Se oprește pompa.
- Scoateți ștecherul din priză.

Întreținerea

- Pompa nu necesită întreținere.

Transport

△ PRECAUȚIE

Pentru a evita accidentele și vătămările corporale în timpul transportului țineți cont de greutatea aparatului (vezi datele tehnice).

- Ridicați și transportați pompa de la mânerul de transport.
- La transportul pe un vehicul, asigurați aparatul împotriva alunecării.

Depozitarea

△ PRECAUȚIE

Pentru a evita accidentele și vătămările corporale la alegerea locului de depozitare țineți cont de greutatea aparatului (vezi datele tehnice).

Depozitarea aparatului

Figura 7

- Înclinați înainte fixarea la marginea butoiului, apoi scoateți-l spre sus.
- Goliți pompa complet și lăsați-o să se usuce.
- Depozitați aparatul într-un loc ferit de îngheț.

Accesorii opționale

2.645-193.0/ 2.645-203.0	Cuplaj de furtun universal Plus, pentru furtunuri 1/2", 5/8" și 3/4"	Locașurile de apucare din plastic moale contribuie la manipularea ușoară. Utilizare universală la toate furtunurile de grădină uzuale.
2.645-148.0	Furtun PrimoFlex plus, 25m, 3/4"	Furtun de grădină fără flată 3/4" pentru racordarea pompei cu aparatul de aplicare.

Remedierea defecțiunilor

Atenție

Pentru a evita pericolele, reparațiile și montarea pieselor de schimb se vor efectua doar de către serviciul clienți autorizat.

Înainte de tuturor lucrărilor la aparat, opriți aparatul și scoateți ștecherul din priză.

Defecțiuni	Cauza	Remedierea
Pompa nu funcționează sau nu pompează	Aer în pompă	Introduceți sau scoateți ștecherul pompei din priză de mai multe ori, până când se aspiră lichid.
	Zona de aspirare este înfundată	Scoateți ștecherul din priză și curățați zona de aspirare
	(numai la regimul manual) Nivelul de apă este sub nivelul minim	Dacă este posibil, imersați pompa mai adânc în lichidul de pompat.
	Furtun de presiune înfundat	Scoateți ștecherul din priză și curățați furtunul de presiune
	Supapa de închidere este închisă (săgeata în poziție orizontală).	Deschideți ventilul de închidere (săgeata în poziție verticală)
Pompa nu pornește sau se oprește brusc în timpul folosirii	Alimentarea cu energie electrică a fost întreruptă	Verificați siguranțele și legăturile electrice
	Comutatorul de protecție termică din motor a oprit pompa din cauza supraîncălzirii motorului.	Scoateți ștecherul din priză, lăsați pompa să se răcească, curățați zona de aspirare, nu permiteți funcționarea pompei fără lichid
	Particule de mizerie sunt prinse în zona de aspirare	Scoateți ștecherul din priză și curățați zona de aspirare
	Comutatorul de nivel oprește pompa	Verificați poziția comutatorului de nivel
Capacitatea de pompare scade	Zona de aspirare este înfundată	Scoateți ștecherul din priză și curățați zona de aspirare
Capacitatea de pompare este prea mică	Capacitatea de pompare depinde de înălțimea de pompare, diametrul furtunului și lungimea acestuia.	Respectați înălțimea de pompare max., vezi Date tehnice, în caz că este necesar alegeți un furtun de alt diametru sau de altă lungime

Dacă aveți întrebări sau în caz de defecțiune, reprezentanța noastră Kärcher vă oferă asistență. Pentru adresă, vezi verso.

Date tehnice

		BP 1 Barrel
Tensiune	V	230 - 240
Tipul curentului	Hz	50
Puterea P_{nominat}	W	400
Debit pompat max.	l/h	3800
Presiune max.	MPa (bar)	0,11 (1,1)
Înălțime de pompare max.	m	11
Adâncime de imersare max.	m	7
Dimensiune max. a particulelor de mizerie ce pot fi pompate	mm	1
Masa	kg	5,6
Nivelul puterii acustice (EN 60704-1)	dB (A)	44
Lungimea cablului de alimentare (EN 60335-2-41)	m	10

Ne rezervăm dreptul de a efectua modificări tehnice!

BP BARREL

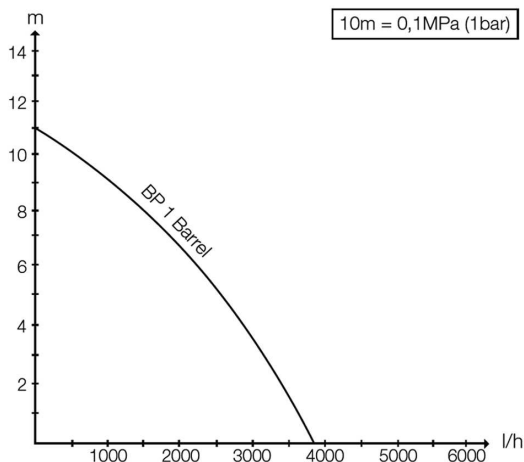

Debitul posibil este cu atât mai mare:

- cu cât înălțimea de aspirare și de pompare sunt mai mici.
- cu cât diametrul furtunurilor utilizate este mai mare.
- cu cât furtunurile utilizate sunt mai scurte.
- cu cât pierderea de presiune cauzată de accesoriul conectat este mai mică.

Obsah

Všeobecné pokyny	SK	1
Obsluha	SK	1
Údržba	SK	2
Transport	SK	2
Uskladnenie	SK	2
Špeciálne príslušenstvo	SK	3
Pomoc pri poruchách	SK	3
Technické údaje	SK	4

Všeobecné pokyny



Prečítajte si pred prvým použitím vášho prístroja tento originálny návod na používanie a priložené bezpečnostné pokyny. Konajte podľa nich. Uschovejte si oba návody pre možné neskoršie použitie alebo pre ďalšieho majiteľa prístroja. Okrem toho zohľadnite, že z čerpadla sa v žiadnom prípade nesmie odstraňovať nálepka „100% odskúšaný“. Po odstránení nálepky už viac neplatí záruka na tesnosť čerpadla.

Používanie výrobku v súlade s jeho určením

Tento prístroj bol vyvinutý na súkromné účely a nie je určený znášať nároky priemyselného používania. Výrobca neručí za prípadné škody, ktoré boli spôsobené nesprávnym používaním alebo chybnou obsluhou. Zariadenie je určené prevažne na odčerpávanie dažďovej vody z na to určených zberných nádob.

Prípustné odčerpávané kvapaliny

- Voda so stupňom znečistenia až do veľkosti zŕn 1mm
- Voda z kúpalísk (s predpokladom správneho dávkovania aditív)
- Umyvací lúh

Ochrana životného prostredia



Obalové materiály sú recyklovateľné. Obalové materiály láskavo nevyhadzujte do komunálneho odpadu, ale odovzdajte ich do zberne druhotných surovín.



Vyradené prístroje obsahujú hodnotné recyklovateľné látky, ktoré by sa mali opäť zužitkovať. Staré zariadenia preto láskavo odovzdajte do vhodnej zberne odpadových surovín.

Pokyny k zloženiu (REACH)

Aktuálne informácie o zložení nájdete na:

www.kaercher.com/REACH

Záruka

V každej krajine platia záručné podmienky našej distribučnej organizácie. Prípadné poruchy spotrebiteľia odstránime počas záručnej lehoty bezplatne, ak sú ich príčinou chyby materiálu alebo výrobné chyby. Pri uplatňovaní záruky sa spolu s dokladom o kúpe zariadenia láskavo obráťte na predajcu alebo na najbližší autorizovaný zákaznícky servis.

Obsluha

Popis prístroja

- 1 Prívodný sieťový kábel s vidlicou
- 2 Držiak na okraji suda
- 3 Uzatvárací ventil
- 4 O-kružok
- 5 Miska telesa spínača hladiny
- 6 Veko telesa spínača hladiny
- 7 Hadicová spojka
- 8 Tlaková hadica
- 9 Hadicová spona
- 10 Spínač hladiny
- 11 Upevnenie spínača hladiny
- 12 Rukoväť na prenášanie
- 13 Hadicová prípojka G $\frac{3}{4}$ (24,4 mm) pre hadicovú spojku

Pred uvedením do prevádzky

- Hadicovú prípojku naskrutkujte na čerpadlo
- Hadicovú prípojku spojte so spojkou držiaka na okraji suda.

Prevádzka

NEBEZPEČENSTVO

Životu nebezpečné pri zásahu elektrickým prúdom! Počas prevádzky sa nedotýkajte prepravovanej kvapaliny a lana upevneného na rukoväti.

POKYN

Aby čerpadlo nasávalo samostatne, musí stáť v kvapaline najmenej 3 cm.

Ak sú zabezpečené predpoklady pre proces čerpania (výška hladiny vody, poloha/spínač hladiny), čerpadlo sa ihneď po zasunutí elektrickej zástrčky do sieťovej zásuvky zapne.

Pohodlná prevádzka

Aby bolo možné čerpadlo prevádzkovať nezávisle od výšky hladiny vody, musí sa do telesa namontovať spínač hladiny.

Obrázok **1**

→ Misku telesa a O kružok zoskrutkujte s držiakom na okraji suda.

→ Do misky telesa vložte spínač hladiny.

→ Veko telesa priláčajte na misku telesa tak, aby do seba zapadli.

Obrázok **2**

→ Držiak na okraji suda nasuňte na okraj nádoby tak, aby sa zabezpečilo jeho pevné dosadenie.

Obrázok **3**

→ Čerpadlo pevne postavte na pevný podklad do prečerpávanej kvapaliny. Ponorte ho pomocou lana upevneného na nosnom držiaku alebo na hadici zaveste do nádoby.

Priestor nasávania sa nesmie celkom alebo čiastočne upchať.

Obrázok **4**

→ Uzavrte uzatvárací ventil (šípka vodorovne).

→ Zasuňte sieťovú zástrčku do zásuvky.

→ Teleso so spínačom hladiny otočte v smere šípky „ZAP“.

→ Čerpadlo sa zapne.

→ Otvorte uzatvárací ventil na vypustenie vody (zvislá šípka).

Automatický režim prevádzky

V automatickom režime prevádzky spínač hladiny automaticky riadi činnosť čerpadla. Ak stav kvapaliny dosiahne nastavenú výšku, čerpadlo sa zapne popr. vypne.

Musí sa zabezpečiť voľnosť pohybu spínača hladiny.

Obrázok **5**

- V prípade automatického režimu prevádzky nastavte požadovanú vypínaciu výšku pripojením kábla spínača hladiny na svorky aretovaním.
- Otvorte uzatvárací ventil na vypustenie vody (zvislá šípka).
- Zasuňte sieťovú zástrčku do zásuvky.

Ručný režim prevádzky

V ručnom režime prevádzky zostáva čerpadlo neustále zapnuté.

Obrázok **6**

- Pri ručnej prevádzke nastavte spínač hladiny smerom hore (kábel smerom dole). Tip: Kábel spínača hladiny prevlečte ako hadice cez nosný držiak.
- Otvorte uzatvárací ventil na vypustenie vody (zvislá šípka).
- Zasuňte sieťovú zástrčku do zásuvky.

POKYN

Chod na sucho vedie k zvýšenému opotrebovaniu. Čerpadlo v ručnom režime prevádzky nenechávajte bez dozoru. Pri chode na sucho sa čerpadlo vypne do 3 minút.

Ukončenie práce

POKYN

Nečistoty sa môžu usadiť a spôsobiť poruchy funkcie.

- Čerpadlo je nutné po každom použití prepláchnuť čistou vodou.
Platí to hlavne po doprave vody s obsahom chlóru alebo iných kvapalín, ktoré zanechávajú usadeniny.
- Teleso so spínačom hladiny otočte v smere šípky „VYP“. Čerpadlo sa vypína.
- Sieťovú zástrčku vytiahnite zo zásuvky.

Údržba

- Čerpadlo nevyžaduje údržbu.

Transport

⚠ UPOZORNENIE

Aby sa pri preprave zabránilo vzniku nehôd alebo zranení, zohľadnite hmotnosť prístroja (viď technické údaje).

- Zdvíhajte a prenášajte čerpadlo za rukoväť.
- Pri preprave vozidlom zaistite stroj proti sklúznutiu.

Uskladnenie

⚠ UPOZORNENIE

Aby sa pri výbere miesta skladovania zabránilo vzniku nehôd alebo zranení, zohľadnite hmotnosť prístroja (viď technické údaje).

Uskladnenie prístroja

Obrázok **7**

- Držiak okraja suda sklopte smerom dopredu a potom ho vyberte smerom hore.
- Nechajte čerpadlo úplne vyprázdniť a vysušiť.
- Prístroj uložte na miesto zaistené proti mrazu.

Špeciálne príslušenstvo

2.645-193.0/ 2.645-203.0	Univerzálna hadicová spojka Plus, pre hadice 1/2", 5/8" a 3/4"	Priehlbiny pre rukoväť z mäkkého plastu sa starajú o jednoduchú manipuláciu. Univerzálne využitie pre všetky bežné záhradné hadice.
2.645-148.0	Hadica PrimoFlex plus, 25 m, 3/4"	Záhradná hadica bez ftalátov 3/4" na spojenie ponorného čerpadla s vyťažovacím prístrojom.

Pomoc pri poruchách

Pozor

Aby sa zabránilo vzniku nebezpečných situácií, môže opravy a výmenu náhradných dielov prístroja vykonávať len autorizované servisné stredisko.

Pred všetkými prácami prístroj vypnite a vytiahnite sieťovú zástrčku.

Porucha	Príčina	Odstránenie
Čerpadlo beží, ale nečerpá	Vzduch v čerpadle	Sieťovú zástrčku čerpadla viackrát zasuňte a vytiahnite, kým sa kvapalina nezačne nasávať
	Upchatý priestor nasávania	Vytiahnite sieťovú zástrčku a priestor nasávania vyčistite
	(len počas ručného režimu prevádzky) Hladina vody pod minimálnou hladinou vody	Ak je to možné, ponorte čerpadlo hlbšie do prečerpávanej kvapaliny.
	Tlaková hadica upchatá	Vytiahnite sieťovú zástrčku a tlakovú hadicu vyčistite
	Uzatvárací ventil je uzavretý (vodorovná šípka)	Otvorenie uzatváracieho ventilu (zvislá šípka)
Čerpadlo sa nerozbehne alebo zostáva počas prevádzky odrazu stáť	Prerušené elektrické napájanie	Kontrola poistiek a elektrických spojov
	Tepelný ochranný spínač motora vypol čerpadlo z dôvodu prehriatia motora.	Sieťovú zástrčku vytiahnite, čerpadlo nechajte ochladiť, vyčistite priestor nasávania, zabráňte chodu na sucho
	V priestore nasávania sú zachytené častice nečistôt	Vytiahnite sieťovú zástrčku a priestor nasávania vyčistite
	Spínač hladiny zastaví čerpadlo	Kontrola polohy spínača hladiny
Prečerpávací výkon klesá	Upchatý priestor nasávania	Vytiahnite sieťovú zástrčku a priestor nasávania vyčistite
Prečerpávací výkon je príliš nízky	Dopravný výkon čerpadla je závislý od dopravnej výšky, priemeru a dĺžky hadice.	Dodržte maximálnu dopravnú výšku. Vid' technické údaje. Prípadne zvolte iný priemer alebo dĺžku hadice.

V prípade otázok alebo porúch Vám rada pomôže naša pobočka Kärcher. Adresu nájdete na zadnej strane.

Technické údaje

		BP 1 Barrel
Napätie	V	230 - 240
Druh prúdu	Hz	50
Výkon $P_{men.}$	W	400
Max. prečerpávacie množstvo	l/h	3800
Max. tlak	MPa (bar)	0,11 (1,1)
Max. prečerpávacia výška	m	11
Max. ponorná hĺbka	m	7
Max. veľkosť zrn prečerpávaných častíc nečistôt	mm	1
Hmotnosť	kg	5,6
Hladina akustického výkonu (EN 60704-1)	dB(A)	44
Dĺžka sieťového kábla (EN 60335-2-41)	m	10

Technické zmeny vyhradené!

BP BARREL

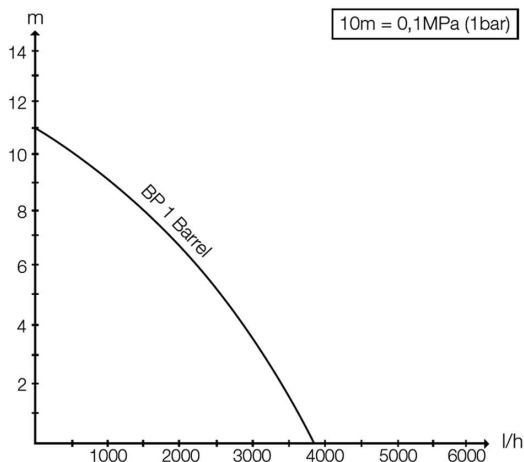

Možné dopravované množstvo je o to väčšie:

- čím menšie sú nasávacie a dopravné výšky.
- čím väčšie sú priemery používaných hadíc.
- o čo kratšie sú používané hadice.
- čím menšia je spôsobená tlaková strata pripojeného príslušenstva.

Pregled sadržaja

Opće napomene	HR	1
Rukovanje	HR	1
Održavanje	HR	2
Transport	HR	2
Skladištenje	HR	2
Poseban pribor	HR	3
Otklanjanje smetnji	HR	3
Tehnički podaci	HR	4

Opće napomene



Prije prve uporabe Vašeg uređaja pročitate ove originalne upute za rad i priložene sigurnosne upute i postupajte prema njima. Obje bilježnice sačuvajte za kasniju uporabu ili za sljedećeg vlasnika.

Vodite računa o tome da se naljepnica "100% Tested" ni u kom slučaju ne smije ukloniti s pumpe. Po uklanjanju naljepnice više se ne jamči za brtvljenost pumpe.

Namjensko korištenje

Ovaj uređaj je konstruiran za privatnu uporabu i nije predviđen za opterećenja profesionalne primjene. Proizvođač ne preuzima odgovornost za eventualne štete nastale nenamjenskim korištenjem ili pogrešnim opsluživanjem uređaja.

Ovaj je uređaj poglavito namijenjen vađenju kišnice iz za to predviđenih sabirnih posuda.

Dopuštene radne tekućine

- voda s onečišćenjima do veličine čestica 1 mm
- voda iz bazena za kupanje (uz pretpostavljeno odobreno doziranje aditiva)
- otopina sredstava za pranje

Zaštita okoliša



Materijali ambalaže se mogu reciklirati. Molimo Vas da ambalažu ne odlažete u kućne otpatke, već ih predajte kao sekundarne sirovine.



Stari uređaji sadrže vrijedne materijale koji se mogu reciklirati te bi ih stoga trebalo predati kao sekundarne sirovine. Stoga Vas molimo da stare uređaje zbrinite preko odgovarajućih sabirnih sustava.

Napomene o sastojcima (REACH)

Aktualne informacije o sastojcima možete pronaći na stranici:

www.kaercher.com/REACH

Jamstvo

U svakoj zemlji važe jamstveni uvjeti koje je izdala naša nadležna organizacija za distribuciju. Eventualne smetnje na stroju za vrijeme trajanja jamstva uklanjamo besplatno ukoliko je uzrok greška u materijalu ili proizvodnji. U slučaju koji podliježe garanciji obratite se, uz prilažanje potvrde o kupnji, Vašem prodavaču ili najbližoj ovlaštenoj servisnoj službi.

Rukovanje

Opis uređaja

- 1 Strujni kabel s utikačem
- 2 Držač za rub bačve
- 3 Zaporni ventil
- 4 O-prsten
- 5 Kutija kućišta za razinsku sklopku
- 6 Poklopac kućišta za razinsku sklopku
- 7 Crijevna spojka
- 8 Tlačno crijevo
- 9 Stezaljka za crijevo
- 10 Razinska sklopka
- 11 Pričvrtnik razinske sklopke
- 12 Rukohvat
- 13 Prikliučak crijeva G $\frac{3}{4}$ (24,4 mm) za crijevnu spojku

Prije stavljanja u pogon

- ➔ Prikliučak crijeva navijte na pumpu.
- ➔ Spojite prikliučak crijeva sa crijevnom spojkom na držaču za rub bačve.

Rad

⚠ OPASNOST

Opasnost po život od strujnog udara!

Dok uređaj radi nemojte dodirivati radnu tekućinu niti uže pričvršćeno za rukohvat.

NAPOMENA

Pumpa može samostalno usisavati ako je najmanje 3 cm uronjena u tekućinu.

Ako se osiguraju preduvjeti za postupak pumpanja (razina vode, položaj / razinska sklopka), pumpa počinje raditi odmah nakon što utaknete strujni utikač.

Komforni način rada

Za rad pumpe neovisno o razini vode, razinska sklopka mora se montirati u kućište.

Slika **1**

- ➔ Vijcima pričvrstite kutiju kućišta i O-prsten s držačem za rub bačve.
 - ➔ Uložite razinsku sklopku u kutiju kućišta.
 - ➔ Pritisnite poklopac na kutiju kućišta tako da dosjedne.
- Slika **2**
- ➔ Držač za rub bačve natakните na rub spremnika da čvrsto dosjedne.

Slika **3**

- ➔ Postavite pumpu na čvrstu podlogu u radnu tekućinu tako da stoji uspravno. Uronite je ovješenu o uže pričvršćeno za rukohvat ili ju ovjesite na crijevo u posudi.

Usisno područje ne smije biti potpuno ili djelomice blokirano onečišćenjima.

Slika **4**

- ➔ Zatvorite zaporni ventil (strelica vodoravno).
- ➔ Strujni utikač utakните u utičnicu.
- ➔ Kućište s razinskom sklopkom okrenite u smjeru strelice "ON".
- ➔ Pumpa se uključuje.
- ➔ Otvorite zaporni ventil za ispuštanje vode (strelica okomito).

Automatski rad

U automatskom radu postupkom pumpanja upravlja razinska sklopka. Pumpa se uključuje odnosno isključuje kada visina tekućine dostigne razinu aktiviranja sklopke.

Mora biti zajamčena pokretljivost razinske sklopke.

Slika **5**

- Za automatski rad uglavljivanjem kabela razinske sklopke u pričvrstnik podesite željenu visinu za njezino aktiviranje.
- Otvorite zaporni ventil za ispuštanje vode (strelica okomito).
- Strujni utikač utaknite u utičnicu.

Ručni način rada

U ručnom načinu rada pumpa stalno ostaje uključena.

Slika **6**

- Za ručni način rada razinsku sklopku usmjerite uvis (kabel prema dolje). Savjet: Kabel razinske sklopke progurajte kao omču kroz rukohvat.
- Otvorite zaporni ventil za ispuštanje vode (strelica okomito).
- Strujni utikač utaknite u utičnicu.

NAPOMENA

Rad na suho dovodi do pojačanog habanja, tako da pumpa u ručnom načinu rada ne smije raditi bez nadzora. Ako pumpa radi na suho, mora se isključiti u roku od 3 min.

Završetak rada

NAPOMENA

Onečišćenja se mogu nataložiti te prouzročiti smetnje u radu.

- Nakon svake primjene pumpu treba isprati čistom vodom.
To je posebno bitno kod pumpanja klorirane vode ili drugih tekućina nakon kojih se zadržavaju ostaci.
- Kućište s razinskom sklopkom okrenite u smjeru strelice "OFF". Pumpa se isključuje.
- Izvucite utikač iz utičnice.

Održavanje

- Pumpu nije potrebno održavati.

Transport

⚠ OPREZ

Kako bi se izbegle nesreće ili ozljede, prilikom transporta imajte u vidu težinu uređaja (pogledajte tehničke podatke).

- Pumpu podižite i nosite držeći je za rukohvat.
- Za transport uređaja na nekom nosećem vozilu pričvrstite ga kako se ne bi micao.

Skladištenje

⚠ OPREZ

Kako bi se izbegle nesreće ili ozljede, pri odabiru mjesta za skladištenje imajte u vidu težinu uređaja (pogledajte tehničke podatke).

Čuvanje uređaja

Slika **7**

- Držač za rub bačve nagnite prema naprijed pa ga izvadite prema gore.
- Potpuno ispraznite pumpu i pričekajte da se osuši.
- Uređaj treba čuvati na mjestu zaštićenom od mraza.

Poseban pribor

2.645-193.0/ 2.645-203.0	Univerzalna crijevna spojka Plus, za crijeva od 1/2", 5/8" i 3/4"	Udubljenja za držanje od mekane plastike jamče jednostavnije rukovanje. Univerzalno primjenjivo za sva uobičajena vrtna crijeva.
2.645-148.0	Crijevo PrimoFlex plus 25 m, 3/4"	Vrtno crijevo bez ftalata 3/4" za povezivanje pumpe s uređajem za prskanje.

Otklanjanje smetnji

Paznja

Radi sprječavanja opasnosti, popravke i ugradnju pričuvnih dijelova smiju obavljati samo ovlaštene servisne službe. Uređaj prije svih radova na njemu isključite i izvucite strujni utikač iz utičnice.

Smetnja	Uzrok	Otklanjanje
Pumpa je uključena, ali ne crpi tekućinu.	Zrak u pumpi	Strujni utikač pumpe više puta utaknite i izvucite, dok se tekućina ne počne usisavati.
	Usisno područje je začepljeno.	Izvucite strujni utikač i očistite usisno područje.
	(samo kod ručnog načina rada) Razina vode je ispod minimuma.	Pumpu ako je moguće uronite dublje u radnu tekućinu.
	Tlačno crijevo je začepljeno.	Izvucite strujni utikač i očistite tlačno crijevo.
Pumpa se ne pokreće ili se tijekom rada iznenadno zaustavlja.	Zaporni ventil je zatvoren (strelica vodoravno).	Otvorite zaporni ventil (strelica okomito).
	Napajanje strujom je prekinuto.	Provjerite osigurače i električne spojeve.
	Zaštitni termo-prekidač u motoru isključio je pumpu zbog pregrijavanja motora.	Izvucite strujni utikač, ostavite pumpu da se ohladi, očistite usisno područje i spriječite rad na suho.
	Usisno područje je zapriječeno česticama prljavštine.	Izvucite strujni utikač i očistite usisno područje.
Protok se smanjuje.	Razinska sklopka zaustavlja pumpu	Provjerite položaj razinske sklopke.
Protok je premali.	Usisno područje je začepljeno.	Izvucite strujni utikač i očistite usisno područje.
	Protok pumpe ovisi o visini pumpanja te promjeru i dužini crijeva.	Obratite pozornost na maksimalnu visinu pumpanja, vidi pod "Tehnički podaci" te po potrebi odaberite drugi promjer ili drugu dužinu crijeva.

U slučaju pitanja ili smetnji rado će Vam pomoći naša podružnica Kärcher. Adresu ćete naći na stražnjoj stranici.

Tehnički podaci

		BP 1 Barrel
Napon	V	230 - 240
Vrsta struje	Hz	50
Snaga P_{nazivna}	W	400
Maks. protočna količina	l/h	3800
Maks. tlak	MPa (bar)	0,11 (1,1)
Maks. visina pumpanja	m	11
Maks. dubina uranjanja	m	7
Maks. veličina čestica prljavštine u tekućini	mm	1
Težina	kg	5,6
Razina zvučne snage (EN 60704-1)	dB(A)	44
Duljina strujnog kabela (EN 60335-2-41)	m	10

Pridržavamo pravo na tehničke izmjene!

BP BARREL

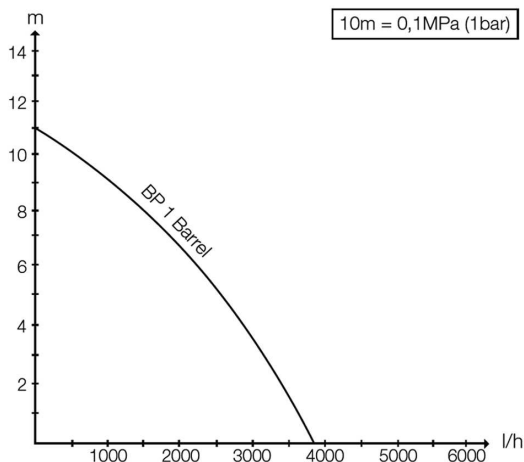

Mogući protok vode je utoliko veći:

- ukoliko su visine usisavanja i pumpanja manje.
- ukoliko su veći promjeri korištenih crijeva.
- ukoliko su korištena crijeva kraća.
- ukoliko priključeni pribor uzrokuje manji gubitak tlaka.

Pregled sadržaja

Opšte napomene	SR	1
Rukovanje	SR	1
Održavanje	SR	2
Transport	SR	2
Skladištenje	SR	2
Poseban pribor	SR	3
Otklanjanje smetnji	SR	3
Tehnički podaci	SR	4

Opšte napomene



Pre prve upotrebe Vašeg uređaja pročitajte ovo originalno uputstvo za rad i priložene sigurnosne napomene i postupajte prema njima. Sačuvajte obe sveske za kasniju upotrebu ili za sledećeg vlasnika.

Vodite računa o tome da se nalepnica "100% Tested" ni u kom slučaju ne sme skinuti s pumpe. Nakon skidanja nalepnice više se ne garantuje zaptivenost pumpe.

Namensko korišćenje

Ovaj uređaj je konstruisan za privatnu upotrebu i nije predviđen za opterećenja profesionalne primene.

Proizvođač ne preuzima odgovornost za eventualne štete nastale nenamenskim korišćenjem ili pogrešnim opsluživanjem uređaja.

Ovaj uređaj je prvenstveno namenjen za vađenje kišnice iz za to predviđenih sabirnih posuda.

Dozvoljene radne tečnosti

- voda sa primesama prljavštine do veličine čestica 1mm
- voda iz bazena za kupanje (uz pretpostavljeno odobreno doziranje aditiva)
- rastvor deterdženata

Zaštita čovekove okoline



Ambalaža se može ponovo preraditi. Molimo Vas da ambalažu ne bacate u kućne otpatke nego da je dostavite na odgovarajuća mesta za ponovnu preradu.



Stari uređaji sadrže vredne materijale sa sposobnošću recikliranja i treba ih dostaviti za ponovnu preradu. Stoga stare uređaje odstranjujte preko primerenih sabirnih sistema.

Napomene o sastojcima (REACH)

Aktuelne informacije o sastojcima možete pronaći na stranici:

www.kaercher.com/REACH

Garancija

U svakoj zemlji važe garantni uslovi koje je izdala naša nadležna distributivna organizacija. Eventualne smetnje na uređaju za vreme trajanja garancije uklanjamo besplatno, ukoliko je uzrok greška u materijalu ili proizvodnji. U slučaju koji podleže garanciji obratite se sa potvrdom o kupovini Vašem prodavcu ili najbližoj ovlašćenoj servisnoj službi.

Rukovanje

Opis uređaja

- 1 Mrežni priključni kabl sa utikačem
- 2 Držač za rub bačve
- 3 Blokirni ventil
- 4 O-prsten
- 5 Kutija kućišta za prekidač nivoa
- 6 Poklopac kućišta za prekidač nivoa
- 7 Crevna spojnica
- 8 Crevo pod pritiskom
- 9 Stezaljka za crevo
- 10 Prekidač nivoa
- 11 Pričvrtnik prekidača nivoa
- 12 Ručka za nošenje
- 13 Priklučak creva G $\frac{3}{4}$ (24,4 mm) za crevnu spojnicu

Pre upotrebe

- ➔ Priklučak creva navijte na pumpu.
- ➔ Spojite priklučak creva sa crevnom spojnicom na držaču za rub bačve.

Rad

⚠ OPASNOST

Opasnost po život od strujnog udara!

Dok uređaj radi nemojte dodirivati tečnost koja se pumpa niti uže pričvršćeno za ručku za nošenje.

SAVET

Pumpa može samostalno da usisava ako je uronjena u tečnost najmanje 3 cm.

Ako su obezbeđeni preduslovi za prioritet pumpanja (nivo vode, položaj/prekidač nivoa), pumpa se pokreće nakon što se utakne strujni utikač.

Komforni režim rada

Da bi pumpa mogla da radi nezavisno od nivoa vode, prekidač nivoa mora da se montira u kućištu.

Slika **1**

➔ Zavrtnjima pričvrstite kutiju kućišta i O-prsten sa držačem za rub bačve.

➔ Uložite prekidač nivoa u kutiju kućišta.

➔ Pritisnite poklopac na kutiju kućišta tako da se uglati.

Slika **2**

➔ Držač za rub bačve natakните na rub da čvrsto dosedne.

Slika **3**

➔ Postavite pumpu na čvrstu podlogu u radnu tečnost tako da stoji uspravno. Uronite je okačenu o uže pričvršćeno za ručku za nošenje ili je okačite na crevo u bačvi.

Oblast usisavanja ne sme biti potpuno ili delimično blokirana prljavštinom.

Slika **4**

➔ Zatvorite blokirni ventil (strelica vodoravno).

➔ Strujni utikač utakните u utičnicu.

➔ Kućište sa prekidačem nivoa okrenite u smeru strelice "ON".

➔ Pumpa se uključuje.

➔ Otvorite blokirni ventil za ispuštanje vode (strelica uspravno).

Automatski rad

U automatskom režimu rada postupkom pumpanja upravlja prekidač nivoa. Pumpa se uključuje odnosno isključuje kada tečnost dostigne nivo aktiviranja prekidača.

Pokretljivost prekidača nivoa mora da bude obezbeđena.

Slika **5**

- Za automatski rad uglavljuvanjem kabla prekidača nivoa u pričvrstnik podesite željenu visinu za njeno aktiviranje.
- Otvorite blokirni ventil za ispuštanje vode (strelica uspravno).
- Strujni utikač utaknite u utičnicu.

Ručni režim rada

U ručnom režimu rada pumpa stalno ostaje uključena.

Slika **6**

- Za ručni režim rada prekidač nivoa usmerite uvis (kabl na dole). Savet: Kabl prekidača nivoa provucite kao omču kroz ručku za nošenje.
- Otvorite blokirni ventil za ispuštanje vode (strelica uspravno).
- Strujni utikač utaknite u utičnicu.

SAVET

Rad na suvo izaziva pojačano habanje, zbog čega pumpa u ručnom režimu rada ne sme da radi bez nadzora. Ako pumpa radi na suvo, mora se isključiti u roku od 3 min.

Završetak rada

SAVET

Eventualno taloženje prljavštine može prouzrokovati smetnje u radu.

- Nakon svake upotrebe pumpu treba isprati čistom vodom.
To je posebno bitno kod pumpanja hlorisane vode ili drugih tečnosti nakon kojih se zadržavaju ostaci.
- Kucište sa prekidačem nivoa okrenite u smeru strelice "OFF". Pumpa se isključuje.
- Izvucite utikač iz utičnice.

Održavanje

- Pumpu nije potrebno održavati.

Transport

⚠ OPREZ

Kako bi se izbegle nesreće ili povrede, prilikom transporta imajte u vidu težinu uređaja (vidi tehničke podatke).

- Pumpu podižite i nosite držeći je za ručku.
- Za transport na nosećem vozilu uređaj treba osigurati od proklizavanja.

Skladištenje

⚠ OPREZ

Kako bi se izbegle nesreće ili povrede, pri odabiru mesta za skladištenje imajte u vidu težinu uređaja (vidi tehničke podatke).

Skladištenje uređaja

Slika **7**

- Držač za rub bačve nagnite prema napred pa ga izvadite na gore.
- Potpuno ispraznite pumpu i sačekajte da se osuši.
- Uređaj treba držati na mestu zaštićenom od mraza.

Poseban pribor

2.645-193.0/ 2.645-203.0	Univerzalna crevna spojnica Plus, za creva od 1/2", 5/8" i 3/4"	Udubljenja za držanje od meke plastike garantuju jednostavno rukovanje. Univerzalno primenljivo za sva uobičajena baštenska creva.
2.645-148.0	Crevo PrimoFlex plus, 25 m, 3/4"	Baštensko crevo bez ftalata 3/4" za povezivanje pumpe sa uređajem za prskanje.

Otklanjanje smetnji

Paznja

U cilju sprečavanja opasnosti, popravke i ugradnju rezervnih delova sme izvoditi samo ovlašćena servisna služba. Uređaj pre svih radova na njemu isključite i izvucite strujni utikač iz utičnice.

Smetnja	Uzrok	Otklanjanje
Pumpa je uključena, ali ne vrši pumpanje tečnosti.	Vazduh u pumpi	Strujni utikač pumpe više puta ugurajte i izvucite, dok se tečnost ne počne usisavati.
	Oblast usisavanja je začepljena.	Izvucite strujni utikač i očistite oblast usisavanja.
	(samo kod ručnog režima rada) Nivo vode je ispod minimuma.	Pumpu po mogućstvu uronite dublje u radnu tečnost.
	Crevo pod pritiskom je začepljeno.	Izvucite strujni utikač i očistite crevo pod pritiskom.
Pumpa se ne pokreće ili se tokom rada iznenada zaustavlja.	Blokirni ventil je zatvoren (strelica vodoravno).	Otvorite blokirni ventil (strelica uspravno).
	Napajanje strujom je prekinuto.	Proverite osigurače i električne spojeve.
	Zaštitni termo-prekidač u motoru je isključio pumpu zbog pregrevavanja motora.	Izvucite strujni utikač, ostavite pumpu da se ohladi, očistite oblast usisavanja i sprečite rad na suvo.
	Čestice prljavštine su se zaglavile u oblasti usisavanja.	Izvucite strujni utikač i očistite oblast usisavanja.
Protok se smanjuje.	Prekidač nivoa zaustavlja pumpu.	Proverite položaj prekidača nivoa.
	Oblast usisavanja je začepljena.	Izvucite strujni utikač i očistite oblast usisavanja.
Protok je premali.	Protok pumpe zavisi od visine pumpanja kao i od prečnika i dužine creva.	Uzmite u obzir maksimalnu visinu pumpanja, vidi pod "Tehnički podaci". Po potrebi koristite crevo drugog prečnika ili druge dužine.

U slučaju pitanja ili smetnji rado će Vam pomoći naša podružnica Kärcher. Adresu ćete naći na poleđini.

Tehnički podaci

		BP 1 Barrel
Napon	V	230 - 240
Vrsta struje	Hz	50
Snaga $P_{\text{nominalna}}$	W	400
Maks. protočna količina	l/h	3800
Maks. pritisak	MPa (bar)	0,11 (1,1)
Maks. visina pumpanja	m	11
Maks. dubina uranjanja	m	7
Maks. veličina čestica prljavštine u tečnosti	mm	1
Težina	kg	5,6
Nivo zvučne snage (EN 60704-1)	dB(A)	44
Dužina strujnog kabla (EN 60335-2-41)	m	10

Zadržavamo pravo na tehničke promene!

BP BARREL

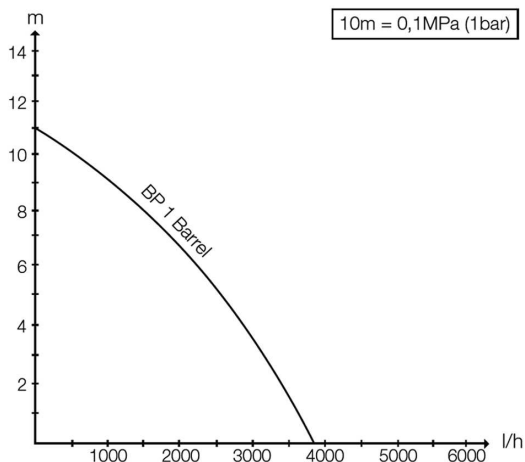

Mogući protok vode je utoliko veći:

- što su visine usisavanja i pumpanja manje.
- što su veći prečnici korišćenih creva.
- što su korišćena creva kraća.
- što je manji gubitak pritiska kojeg pruzrokuje priključeni pribor.

Съдържание

Общи указания	BG	1
Обслужване	BG	1
Поддръжка	BG	2
Транспорт	BG	2
Съхранение	BG	2
Елементи от специалната окомплектовка	BG	3
Помощ при повреди	BG	3
Технически данни	BG	4

Общи указания



Преди първото използване на Вашия уред прочетете това оригинално упътване за работа и приложените указания за безопасност. Действайте според тях. Запазете двете книжки за по-късна употреба или за евентуален последващ собственик.

Моля освен това да имате пред вид, че от помпата в никакъв случай не бива да се отстранява лепенката „100% Tested“. След отстраняване на лепенката отпада гаранцията за херметичността на помпата.

Употреба по предназначение

Този уред е разработен за частна употреба и не е предвиден за натоварванията на промишлената употреба.

Производителят не поема гаранция за евентуални повреди, които са причинени поради използване не по предназначението или неправилно обслужване. Уредът е предназначен предимно за поемане на дъждовна вода от предвидените за това резервоари за събиране.

Допустими течности за изпомпване

- Вода със степен на замърсяване до големината на зърното 1 мм
- Вода от басейни (според дозиране по предназначение на добавките)
- Почистваща луга

Опазване на околната среда



Опаковъчните материали могат да се рециклират. Моля не хвърляйте опаковките при домашните отпадъци, а ги предайте на вторични суровини с цел повторна употреба.



Старите уреди съдържат ценни материали, подлежащи на рециклиране, които могат да бъдат употребени повторно. Поради това моля отстранявайте старите уреди, използвайки подходящи за целта системи за събиране.

Указания за съставките (REACH)

Актуална информация за съставките ще намерите на: www.kaercher.com/REACH

Гаранция

Във всяка страна вадат гаранционните условия, публикувани от оторизираната от нас дистрибуторска фирма. Евентуални повреди на Вашия уред ще отстраним в рамките на гаранционния срок безплатно, ако се касае за дефект в материалите или при производство. В гаранционен случай се обърнете към дистрибутора или най-близкия оторизиран сервиз, като представите касовата бележка.

Обслужване

Описание на уреда

- 1 Захранващ кабел с щепсел
- 2 Държач на ръба на варела
- 3 Спирателен вентил
- 4 Кръгло уплътнение
- 5 Тава на корпуса за прекъсвача за ниво
- 6 Капак на корпуса за прекъсвача за ниво
- 7 Кулпунг на маркуча
- 8 Напорен маркуч
- 9 Клема за маркуча
- 10 Прекъсвач за ниво
- 11 Фиксиране на прекъсвача за ниво
- 12 Дръжка за носене
- 13 Извод за маркуч G $\frac{3}{4}$ (24,4 мм) за кулпунга на маркуча

Преди пускане в експлоатация

- ➔ Извода за маркуч да се завинти на помпата
- ➔ Свържете извода на маркуча с кулпунга на маркуча на държача на ръба на варела.

Експлоатация

⚠ ОПАСНОСТ

*Опасност за живота поради електрически удар!
По време на работа не докосвайте течността за изпомпване и закрепеното за дръжката за носене въже.*

УКАЗАНИЕ

За да може помпата да засмуква самостоятелно, тя трябва да бъде минимум 3 см в течността. Ако се гарантират предпоставките за процеса на помпене (ниво на водата, позиция/прекъсвач за нивото), помпата стартира веднага след поставяне на щепсела.

Режим комфорт

За да се експлоатира помпата независимо от нивото на водата, прекъсвачът за нивото трябва да се монтира в корпуса.

Фигура 1

- ➔ Завинтете тавата на корпуса и кръглото уплътнение с държача на ръба на варела.
- ➔ Положете прекъсвача за ниво в тавата на корпуса.
- ➔ Притиснете капака на корпуса върху тавата на корпуса до фиксиране.

Фигура 2

- ➔ Избутайте държача на ръба на варела върху ръба на резервоара докато се гарантира доброто прилягане.

Фигура 3

- Поставете помпата сигурно на здрава опора в течността за помпене. Потопете с помощта на закрепено за дръжката за носене въже или за маркуча в резервоара. Областта на изсмукване да не се блокира изцяло или частично от замърсявания.

Фигура 4

- Затворете спирателния вентил (водоравна стрелка).
- Включете щепсела в контакта.
- Завъртете корпуса с прекъсвача за нивото по посока на стрелката „ON“.
- Помпата се включва.
- Отворете спирателния вентил (отвесна стрелка).

Автоматичен режим

В автоматичен режим прекъсвача за ниво управлява автоматично процеса на помпене. Щом нивото на течността достигне настроената височина, помпата се включва респ. изключва.

Трябва да се осигури свободата на движение на прекъсвача за ниво.

Фигура 5

- При автоматичен режим настройте желаната височина на включване, посредством закачане на кабел прекъсвач за ниво във фиксирането.
- Отворете спирателния вентил (отвесна стрелка).
- Включете щепсела в контакта.

Ръчен режим

В ръчен режим помпата остава непрекъснато включена.

Фигура 6

- При ръчен режим прекъсвача за ниво да се насочи нагоре (кабела надолу). Съвет: Кабела на прекъсвача за ниво да се закачи като примка през дръжката за носене.
- Отворете спирателния вентил (отвесна стрелка).
- Включете щепсела в контакта.

УКАЗАНИЕ

Сухият ход води до повишено износване, помпата да не се остава без наблюдение в ръчен режим. При сух ход помпата да се изключи в разстояние на 3 минути.

Край на работата

УКАЗАНИЕ

Замърсяванията могат да се отложат и да доведат до нарушения на функцията.

- След всяко използване помпата да се изплакни с чиста вода. Това важи специално след изпомпване на съдържаща хлор вода или други течности, след които има остатъци.
- Завъртете корпуса с прекъсвача за нивото по посока на стрелката „OFF“. Помпата се изключва.
- Извадете щепсела от контакта.

Поддръжка

- Помпата не се нуждае от поддръжка.

Транспорт

⚠ ПРЕДПАЗЛИВОСТ

За да се избегнат злополуки или наранявания при транспортиране, вземете под внимание теглото на уреда (виж техническите данни).

- Повдигайте и носете помпата за дръжката за носене.
- За транспорт на превозно средство уреда да се осигури против изплъзване.

Съхранение

⚠ ПРЕДПАЗЛИВОСТ

За да се избегнат злополуки или наранявания при избора на мястото за съхранение, вземете под внимание теглото на уреда (виж техническите данни).

Съхранение на уреда

Фигура 7

- Наклонете държача на ръба на варела и след това го свалете нагоре.
- Изпразнете изцяло помпата и я оставете да изсъхне.
- Уреда да се съхранява на място, където не може да замръзне.

Елементи от специалната окомплектовка

2.645-193.0/ 2.645-203.0	Универсален куплунг за маркуч Plus, за маркучи 1/2", 5/8" и 3/4"	Удълбоченията за хващане от мека пластмаса се грижат за леко боравене. Може да се използва универсално за всички стандартни градински маркучи.
2.645-148.0	Маркуч PrimoFlex plus 25 м, 3/4"	Градински маркуч 3/4" без фталати за свързване на помпата с уред за разпръскване.

Помощ при повреди

Внимание

За да се избегнат усложнения, ремонтите и монтажа на резервни части на уреда да се извършват само от авторизирания сервиз.

Преди всички дейности по уреда той да се изключи и да се извади щепсела.

Неизправност	Причина	Отстраняване
Помпата не работи или не изпомпва	Въздух в помпата	Щепсела на помпата да се включи и изключи многократно, докато се засмуче течност
	Областта на засмукване запушена	Щепсела да се извади и да се почисти областта на засмукване
	(само при ръчен режим) ниво на водата под минималното ниво на водата	По възможност помпата да се потопи по-дълбоко в течността.
	Напорният маркуч е запушен	Щепсела да се извади и да се почисти напорния маркуч
	Спирателния вентил е затворен (водоравна стрелка).	Отворете спирателния вентил (отвесна стрелка)
Помпата не работи или спира внезапно по време на работа	Прекъснато захранване с електричество	Да се проверят предпазителите и електрическите връзки
	Зашитното термореле в мотора е изключило помпата поради прегряване на мотора.	Да се извади щепсела, помпата да се остави да се охлади, да се почисти областта на засмукване, да се предотврати ход на сухо
	Частички замърсявания са заседнали в областта на засмукване	Щепсела да се извади и да се почисти областта на засмукване
	Прекъсвачът за ниво спира помпата	Да се провери положението на прекъсвача за ниво
Мощността на засмукване спада	Областта на засмукване запушена	Щепсела да се извади и да се почисти областта на засмукване
Мощността на засмукване твърде ниска	Мощността на засмукване на помпата е зависима от височината на засмукване, диаметъра и дължината на маркуча.	Спазвайте макс. височина на засмукване, вижте техническите данни, при необх. друг диаметър на маркуча или друга дължина на маркуча.

При въпроси и повреди Вашият дистрибутор на "Керхер" ще Ви помогне с удоволствие. Адресите ще намерите на задната страница.

Технически данни

		BP 1 Barrel
Напрежение	V	230 - 240
Вид ток	Hz	50
Мощност P _{ном.}	W	400
Макс. количество на засмукване	л/ч	3800
Макс. налягане	MPa (bar)	0,11 (1,1)
Макс. височина на засмукване	м	11
Макс. дълбочина на потапяне	м	7
Макс. големина на зърното на изсмукваните частици замърсявания	мм	1
Тегло	кг	5,6
Допустимо ниво на шум (EN 60704-1)	dB(A)	44
Дължина на мрежовия кабел (EN 60335-2-41)	м	10

Запазваме си правото на технически изменения!

BP BARREL

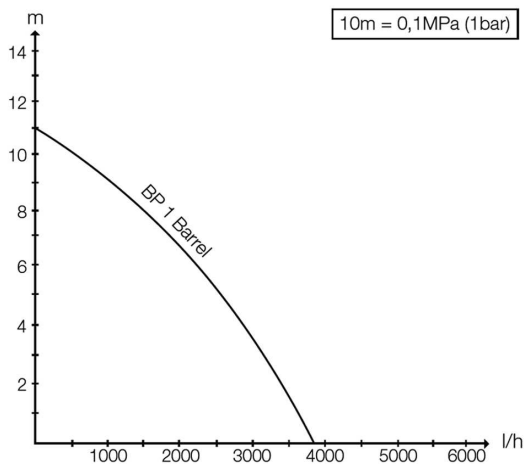

Възможният дебит е толкова по-голям:

- колкото по-малки са височините на засмукване и подаване.
- колкото по-големи са диаметрите на използваните маркучи.
- колкото по-къси са използваните маркучи.
- колкото по-малки загуби на налягане се предизвикват от свързаните принадлежности.

البيانات الفنية

BP 1 برمبيل /مجموعه		
240 - 230	فولت	الجهد الكهربائي
50	هيرتز	نوع التيار
400	واط	القدرة الاسمية
3800	ل/س	أقصى كمية إمداد:
0,11 (1,1)	ميغا باسكال (بار)	الحد الأقصى للضغط
11	م	أقصى ارتفاع لرأس المضخة
7	م	أقصى مستوى للغمر في السائل
1	ملم	الحد الأقصى لحجم جزيئات الاتساخ بالسائل المراد ضخه
5.6	كجم	الوزن
44	ديسيبل (A)	مستوى قوة الصوت (EN 60704-1)
10	م	طول كابل الشبكة (EN 60335-2-41)

جميع حقوق إدخال تعديلات فنية محفوظة!

BP BARREL

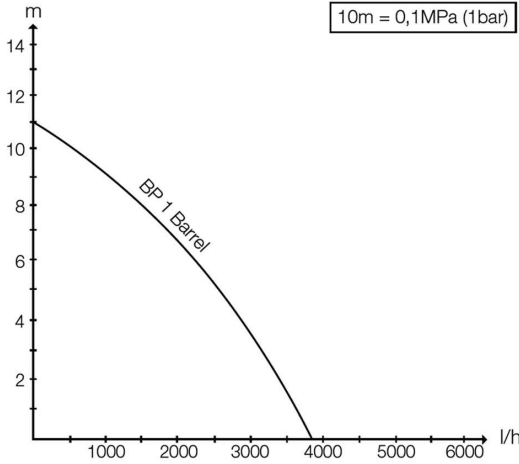

- حجم التدفق المحتمل يصبح أكبر:
- كلما انخفض ارتفاع الضخ والشفط.
- كلما زاد قطر الخراطيم المستخدمة.
- كلما كانت الخراطيم المستخدمة أفضل.
- كلما انخفضت قيمة الضغط المفقود الناتج عن الملحق التكميلي الموصل.

ملحقات خاصة

مقبض مجوف من البلاستيك الناعم من أجل سهولة الاستخدام. يمكن استخدامه بشكل عالمي النطاق من أجل جميع خرطوم الحديقة الاعتيادية.	قابض أنبوب Plus، من أجل خرطوم 1/2 بوصة، و 5/8 بوصة و 3/4 بوصة	2,645-193.0 2,645-203.0
خرطوم حديقة خال من الفئاتل مقاس 3/4 بوصة لربط المضخة بأداة العمل.	خرطوم PrimoFlex plus مقاس 3/4 بوصة - 25 م	2,645-148.0

المساعدة عند حدوث أعطال

انتبه

لتجنب أية مخاطر، لا يجوز إجراء أية إصلاحات أو تركيب قطع الغيار إلا من قبل مركز خدمة عملاء معتمد. قبل إجراء أية أعمال على الجهاز، يجب إيقاف تشغيل الجهاز وسحب القابض الكهربائي.

حل	السبب	إصلاح العطل
المضخة تعمل ولكن لا تقوم بالصخ	وجود هواء في المضخة	قم بتوصيل قابس المضخة وخلعه عدة مرات، إلى أن يتم شفط السائل
	نطاق الشفط مسدود	اسحب القابض وقم بتنظيف نطاق الشفط.
	(مع التشغيل اليدوي فقط) مستوى المياه أقل من الحد الأدنى لمنسوب المياه	إن أمكن قم بإنزال المضخة إلى عمق أكبر في السائل.
	خرطوم الضغط مسدود	اسحب قابس الشبكة وقم بتنظيف خرطوم الضغط
	الصمام الحابس مغلق (السهم في وضع أفقي)	فتح الصمام الحابس (السهم في وضع عمودي)
المضخة لا تعمل أو تتوقف فجأة أثناء التشغيل	انقطاع في الإمداد بالتيار الكهربائي	افحص المصاهر والتوصيلات الكهربائية
	مفتاح الحماية الحراري في المحرك أوقف تشغيل المضخة بسبب ارتفاع درجة حرارة المحرك بصورة مفرطة.	اسحب القابض، دع المضخة لتبرد، قم بتنظيف نطاق الشفط، تجنب التشغيل الجاف.
	جزيئات الأتربة منحصرة في نطاق الشفط	اسحب القابض وقم بتنظيف نطاق الشفط.
	مفتاح مستوى السائل أوقف المضخة	تحقق من موضع مفتاح مستوى السائل
قدرة الصخ تقل	نطاق الشفط مسدود	اسحب القابض وقم بتنظيف نطاق الشفط.
قدرة الصخ منخفضة للغاية	أداء المضخة يعتمد على كل من رأس المضخة وطول الخرطوم وقطر الخرطوم	احرص على مراعاة الحد الأقصى لرأس المضخة، انظر البيانات التقنية، وإذا لزم الأمر اختر خرطوم آخر يقطر مختلف أو بطول مختلف.

يسر فرع مؤسسة KÄRCHER أن يقدم لك كافة أشكال المساعدة في حالة وجود استفسارات أو أعطال. العنوان موجود في الصفحة الخلفية.

وضع الراحة

لتشغيل المضخة من دون الاعتماد على مستوى المياه، يجب أن يتم تركيب مفتاح مستوى السائل في الصندوق.

صورة 1

← قم بربط غلاف الصندوق وسدادة الإحكام الحلقية بحامل حافة البرميل.

← قم بتركيب مفتاح مستوى السائل في غلاف الصندوق.

← قم بضغط غطاء الصندوق على غلاف الصندوق حتى يتم التثبيت.

صورة 2

← قم بدفع حامل حافة البرميل على حافة الخزان حتى ضمان الوضع الثابت.

صورة 3

← قم بتركيب المضخة بثبات على قاعدة صلبة في السائل المراد ضخه. قم بالانزال باستخدام حبل مربوط جيداً في مقبض الحمل أو بالتعليق على الخرطوم في الخزان.

← غير مسموح بوجود شوائب تعيق نطاق الشفط بشكل كلي أو جزئي.

صورة 4

← اغلق الصمام الحابس (السهم في وضع أفقي).

← أدخل القابس في المقبس.

← قم بإدارة الصندوق بمفتاح مستوى السائل في اتجاه السهم "تشغيل".

← سوف تشغل المضخة.

← فتح الصمامات الحابسة من أجل سحب المياه (السهم في وضع عمودي).

التشغيل الأوتوماتيكي

في حالة التشغيل الأوتوماتيكي يتحكم مفتاح مستوى السائل أوتوماتيكياً في عملية الضخ. إذا وصل مستوى السائل إلى المستوى المرغوب يتم تشغيل أو إيقاف المضخة.

← يجب ضمان حرية حركة مفتاح مستوى السائل.

صورة 5

← مع التشغيل الأوتوماتيكي اضبط الارتفاع المرغوب للتحويل عن طريق تثبيت كابل مفتاح مستوى السائل في وسيلة التثبيت.

← فتح الصمامات الحابسة من أجل سحب المياه (السهم في وضع عمودي).

← أدخل القابس في المقبس.

التشغيل اليدوي

في حالة التشغيل اليدوي تظل المضخة مشغلة بدون توقف.

صورة 6

← مع التشغيل اليدوي اضبط مفتاح مستوى السائل إلى أعلى (الكابل إلى أسفل). نصيحة: ادفع

الكابل الخاص بمفتاح مستوى السائل كحلقة عبر مقبض الحمل.

← فتح الصمامات الحابسة من أجل سحب المياه (السهم في وضع عمودي).

← أدخل القابس في المقبس.

إشعار

التشغيل الجاف للمضخة يؤدي إلى زيادة استهلاك المضخة، ويجب عدم تشغيل المضخة في الوضع اليدوي بدون مراقبة. يجب إيقاف المضخة عند التشغيل الجاف في غضون 3 دقائق.

إنهاء التشغيل

إشعار

من الممكن أن تتراكم الأوساخ وتسبب اختلالات وظيفية.

← اشطف المضخة بعد كل استخدام بالماء النظيف.

يسري هذا وبشكل خاص بعد ضخ المياه المعالجة بالكلور أو غيرها من السوائل التي تخلف رواسب.

← قم بإدارة الصندوق بمفتاح مستوى السائل في اتجاه السهم "إغلاق". سوف تتوقف المضخة.

← اسحب القابس من المقبس.

الصيانة

← المضخة لا تحتاج إلى الصيانة.

النقل

⚠ تنويه

لتجنب وقوع حوادث أو إصابات يجب مراعاة وزن الجهاز عند نقله (انظر البيانات الفنية).

← يتم رفع المضخة وحملها بمسكها من مقبض الحمل.

← للنقل على سيارة يجب تأمين الجهاز لمنع الانزلاق.

التخزين

⚠ تنويه

لتجنب وقوع حوادث أو إصابات يجب مراعاة وزن الجهاز عند اختيار مكان التخزين (انظر البيانات الفنية).

تخزين الجهاز

صورة 7

← قم بقلب حامل حافة البرميل نحو الأمام ثم سحبه للأعلى.

← يتم تفريغ المضخة بشكل تام وتركها جافة.

← يحفظ الجهاز في مكان خالي من الصقيع.

فهرس المحتويات

1	AR	فهرس المحتويات
1	AR	إرشادات عامة
1	AR	الاستخدام
2	AR	الصيانة
2	AR	النقل
2	AR	التخزين
3	AR	ملحقات خاصة
3	AR	المساعدة عند حدوث أعطال
4	AR	البيانات الفنية

إرشادات عامة

يرجى قراءة إرشادات السلامة هذه قبل أول استخدام لجهازكم، ثم التعامل مع الجهاز وفقاً لهذه الإرشادات. تعامل على هذا النحو. احتفظ بدليل التشغيل هذا للاستخدام اللاحق أو للمالك التالي.

أحرص من فضلك على عدم إزالة الملصق "Tested 100%" «مختبر بنسبة 100%» من على المضخة بأي حال من الأحوال. بمجرد إزالة الملصق لن يتم ضمان مدى إحكام المضخة بعد.

الاستخدام المطابق للتعليمات

تم تطوير هذا الجهاز من أجل الاستخدام الشخصي كما أنه غير مصمم لتلبية متطلبات الاستخدام التجاري.

لن تتحمل الشركة المنتجة مسؤولة أية أضرار محتملة قد تحدث نتيجة للاستخدام غير المطابق للمواصفات أو التشغيل الخاطئ.

الجهاز مصمم بشكل أساسي من أجل سحب ماء المطر من خزانات التجميع المخصصة لذلك.

السوائل التي يتم ضخها والمصرح بها:

- مياه يصل حجم الملوثات بها إلى جزيئات بحجم 1 مم
- مياه المسابح (بشترط معايرة المواد المضافة وفقاً للتعليمات)
- محلول الغسل

حماية البيئة

المواد المستخدمة في التغليف قابلة لإعادة التصنيع لذا لا تتخلص من العبوة في القمامة المنزلية ولكن قم بتزويد مخصصي إعادة تدوير القمامة بها.

حيث تحتوي الأجهزة القديمة على مواد قيمة يمكن إعادة تدويرها ويجب الاستفادة منها مرة أخرى. يحظر وصول البطاريات والزيت والمواد الأخرى المشابهة إلى البيئة. وبالتالي، يرجى

التخلص من الأجهزة القديمة عن طريق أنظمة تجميع ملائمة.

إرشادات حول المكونات (REACH)

تجد المعلومات الحالية حول المكونات في موقع الإنترنت:

www.kaercher.com/REACH

الضمان

في كل دولة تسري شروط الضمان التي تضعها شركة التسويق المختصة التابعة لنا. نحن نتولى تصليح الأعطال التي قد تطرأ على جهازك بدون مقابل خلال فترة الضمان طالما أن السبب في هذه الأعطال ناجم عن وجود عيب في المواد أو في الصنع. في حال استحقاق الضمان، يرجى التوجه بقسيمة الشراء إلى أقرب موزع أو مركز خدمة عملاء معتمد.

الاستخدام

وصف الجهاز

- 1 سلك كهربائي مع قابس
 - 2 حامل حافة البرميل
 - 3 صمام حابس
 - 4 حلقة دائرية
 - 5 غلاف الصندوق لفتح مستوى السائل
 - 6 غطاء الصندوق لفتح مستوى السائل
 - 7 قارئة خرطوم
 - 8 خرطوم ضغط
 - 9 مشبك خرطوم
 - 10 مفتاح مستوى السائل
 - 11 تثبيت مفتاح مستوى السائل
 - 12 مقبض الحمل
 - 13 وصلة خرطومية G 3/4
- (24.4 ملم) من أجل قارئة الخرطوم

قبل بدء التشغيل

- ← قم بربط الوصلة الخرطومية بالمضخة.
- ← قم بربط الوصلة الخرطومية مع قارئة الخرطوم الخاصة بحامل حافة البرميل.

التشغيل

⚠ خطر

خطر إصابة بسبب صدمة كهربائية.
لا تلمس السائل المراد ضخه خلال تشغيل الجهاز ولا الحبل المربوط على مقبض الحمل.

إشعار

ولكي تقوم المضخة بالشفط تلقائياً، يجب أن تكون موضوعة بقدر 3 سم على الأقل في السائل.
عند ضمان توفر شروط عملية الضخ (مستوى المياه، الوضع / مفتاح مستوى السائل)، تبدأ المضخة بالعمل على الفور عند توصيل القابس.



<http://www.kaercher.com/dealersearch>



Alfred Kärcher GmbH & Co. KG

Alfred-Kärcher-Str. 28 - 40

71364 Winnenden (Germany)

Tel.: +49 7195 14-0

Fax: +49 7195 14-2212

ЧИСТАЯ
КОМПАНИЯ

Чистая компания

8 (800) 250-39-39

Звонок по России бесплатный

www.chisto.ru

sales@chisto.ru