

**ЧИСТАЯ**  
**КОМПАНИЯ**



**Чистая Компания - официальный  
дистрибьютор немецкого концерна Alfred  
KARCHER GmbH**

**8 (800) 250-39-39**

[www.chisto.ru](http://www.chisto.ru)

# KÄRCHER

makes a difference

## BP 1 Barrel



Dansk	5
Norsk	9
Svenska	12
Suomi	16
Русский	20
Polski	24
Eesti	28
Latviešu	32
Lietuviškai	36
Українська	40

**Register and win!**  
[www.karcher.com/register-and-win](http://www.karcher.com/register-and-win)



**EAC**



59669560 02/16

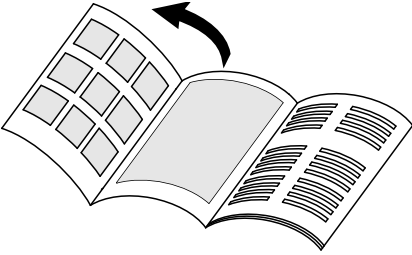

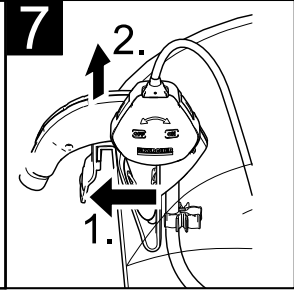
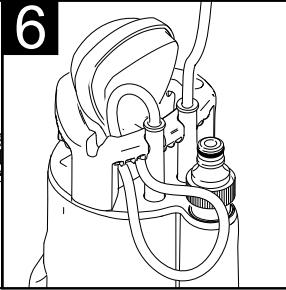
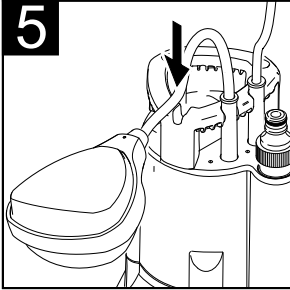
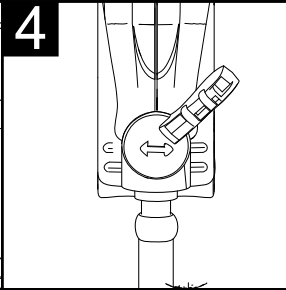
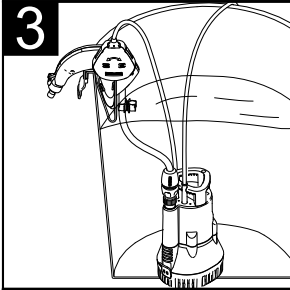
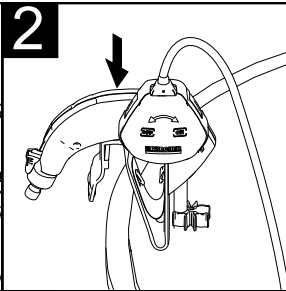
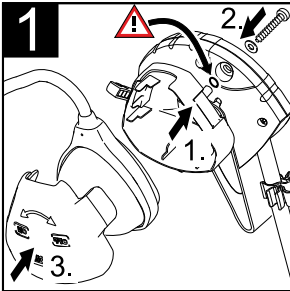
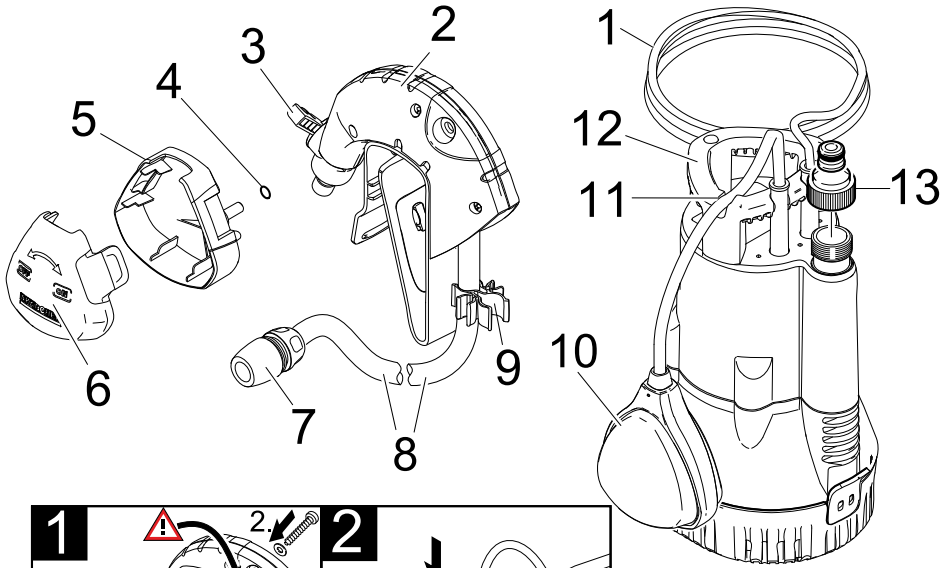



## Inholdsfortegnelse

Generelle henvisninger	DA	1
Betjening	DA	1
Vedligeholdelse	DA	2
Transport	DA	2
Opbevaring	DA	2
Ekstratilbehør	DA	3
Hjælp ved fejl	DA	3
Tekniske data	DA	4

## Generelle henvisninger



Læs den originale driftsvejledning før første gangs brug af maskinen og de vedlagte sikkerhedsanvisninger. Følg den nøje. Opbevar de to hæfter til senere brug eller til senere ejere.

Tag venligst stadig højde for at klistermærket „100% Tested“ under ingen omstændighed må fjernes fra pumpen. Efter fjernelsen af klistermærket gives der ikke længere garanti for pumpens tæthed.

### Bestemmelsesmæssig anvendelse

Denne maskine blev udviklet til privat brug og er ikke beregnet til erhvervs mæssig brug.

Producenten garanterer ikke for eventuelle skader som blev forårsaget af ikke bestemmelses mæssigt brug eller ukorrekt betjening af apparatet.

Maskinen er overvejende beregnet til udtagning af regnvand af dertil beregnede samlingsbeholdere.

### Godkendte transportvæsker

- Vand med en tilsmudsningsgrad op til kornstørrelse 1mm
- Svømmehalsvand (bestemmelses mæssig dosering af additiver forudsat)
- Sæbevand

### Miljøbeskyttelse



Emballagen kan genbruges. Smid ikke emballagen ud sammen med det almindelige husholdningsaffald, men aflever den til genbrug.



Udtjente apparater indeholder værdifulde materialer, der kan og bør afleveres til genbrug. Aflever derfor udtjente apparater på en genbrugsstation eller lignende.

### Henvisninger til indholdsstoffer (REACH)

Aktuelle oplysninger til indholdsstoffer finder du på: [www.kaercher.com/REACH](http://www.kaercher.com/REACH)

### Garanti

I de enkelte lande gælder de af vore forhandlere fastlagte garantibetingelser. Eventuelle fejl på apparatet afhjælpes gratis inden for garantien, såfremt fejlen kan tilskrives en materiale- eller produktionsfejl. Hvis De ønsker at gøre garantien gældende, bedes De henvende Dem til Deres forhandler eller nærmeste kundeservice medbringende kvittering for købet.

## Betjening

### Beskrivelse af apparat

- 1 Nettilslutningskabel med stik
- 2 Tøndekantholder
- 3 Afspærringsventil
- 4 O-Ring
- 5 Skål til niveaueafbryder
- 6 Dæksel til niveaueafbryder
- 7 Slangekobling
- 8 Trykslange
- 9 Slangeklemme
- 10 Niveauekontakt
- 11 Fiksering til niveaueafbryder
- 12 Bæregreb
- 13 Slangetilslutning G  $\frac{3}{4}$  (24,4 mm) til slangekobling

### Inden idrifttagning

- ➔ Skru slangetilslutningen på pumpen
- ➔ Forbind slangetilslutningen med tøndekantholderens slangekobling.

### Drift

#### ⚠ FARE

*Livsfare på grund af elektrisk stød!*

*Under drift må transportvæsken og rebet, som er fastgjort til bærehåndtaget, ikke berøres.*

#### VARSEL

For at pumpen indsuger selvstændigt, skal væskestanden mindst være 3 cm.

Hvis der blev sørget for pumpningens forudsætninger (vandstand, position / niveaueafbryder), starter pumpen omgående efter isætning af stikket.

### Komfortfunktion

For at køre pumpen uafhængigt af vandstanden, skal niveaueafbryderen monteres inden i huset.

Figur **1**

- ➔ Skru skålen og O-ringen sammen med tøndekantholderen.
- ➔ Læg niveaueafbryderen ind i husets skål.
- ➔ Tryk dækslet på husets skål indtil det går i hak.

Figur **2**

- ➔ Skub tøndekantholderen på beholderens kant indtil den sidder korrekt.

Figur **3**

- ➔ Opstil pumpen stabilt på fast undergrund i transportvæsken. Den dykkes i ved hjælp af et tov som er befæstet på håndgrebet eller hæng den i beholderen ved hjælp af slangen. Indsugningsområdet må ikke helt eller delvis blokeres af forureninger.

Figur **4**

- ➔ Lukke afspærringsventilen (pil vandret).
- ➔ Sæt netstikket i en stikdåse.
- ➔ Drej huset med niveaueafbryderen i pilens retning „ON“.
- ➔ Pumpen tændes.
- ➔ Åbne afspærringsventilen til udtagning af vand (pil lodret).

## Automatisk drift

I automatisk drift styrer niveauekontakten pumpningen automatisk. Hvis væskens påfyldningsstand opnår den indstillede højde, tændes/slukkes pumpen automatisk. Niveauekontaktens bevægelsesfrihed skal garanteres.

Figur 5

- Ved automatisk drift skal den ønskede skiftehøjde indstilles ved at klemme niveaueafbryderens kabel i fikseringen.
- Åbne afspærringsventilen til udtagning af vand (pil lodret).
- Sæt netstikket i en stikdåse.

## Manuel drift

I manuel drift er pumpen altid tændt.

Figur 6

- Bed manuel drift skal niveauekontakten justeres opad (kablet nedad). Tip: Skub niveauekontaktens kabel som slynge igennem grebet.
- Åbne afspærringsventilen til udtagning af vand (pil lodret).
- Sæt netstikket i en stikdåse.

## VARSEL

*Tørkørsel fører til forøget slidtage, i manuel drift må pumpen ikke køre uden opsyn. Ved tørkørsel skal pumpen afbrydes indenfor 3 minutter.*

## Efter brug

## VARSEL

Tilsmudsninger kan danne aflejringer og føre til funktionsfejl.

- Efter hver brug skal pumpen skylles med klart vand.  
Det gælder især efter transporten af klorholdigt vand eller andre væsker, som efterlader rester.
- Drej huset med niveaueafbryderen i pilens retning „OFF“. Pumpen afbrydes.
- Træk netstikket ud af stikkontakten.

## Vedligeholdelse

- Pumpen er servicefri.

## Transport

## ⚠ FORSIGTIG

*Tag hensyn til maskinens vægt under transporten (se tekniske data) for at undgå ulykker og personskader.*

- Løft og bær pumpen i håndtaget.
- Når maskinen skal transporteres på et køretøj, skal den sikres mod at kunne skride ud.

## Opbevaring

## ⚠ FORSIGTIG

*Tag hensyn til maskinens vægt ved valg af opbevaringssted (se tekniske data) for at undgå ulykker og personskader.*

## Opbevaring af damprenseren

Figur 7

- Vip tøndekantholderen fremad og fjern den ved at trække den opad.
- Tøm pumpen helt og lad den tørre.
- Maskinen opbevares et frostfrit sted.

## Ekstratilbehør

2.645-193.0/ 2.645-203.0	Universal-slangekobling Plus, for 1/2", 5/8" og 3/4" slanger	Grebfordybning af blødt kunststof sørger for let håndtering. Kan bruges universelt for alle gængse haveslanger.
2.645-148.0	Slange PrimoFlex plus 3/4" -25m	Phthalatfri 3/4"-haveslange til forbindelse af pumpen med spredningsapparatet.

## Hjælp ved fejl

### **OBS**

*For at undgå truende farer, må reparationer og udskiftning af reservedele på maskinen kun gennemføres af en godkendt kundeservice.*

*Træk netstikket og afbryd maskinen inden der arbejdes på maskinen.*

Fejl	Arsag	Afhjælpning
Pumpen kører men transporterer ikke	Luft i pumpen	Pumpens stik skal flere gang sættes i og trækkes ud indtil væske suges ind.
	Indsugningsområdet tilstoppet	Træk stikket og rengør indsugningsområdet
	(kun ved manuel drift) vandspejl under minimum vandstand	Om muligt, sættes pumpen dybere ind i transportvæsken.
	Trykslange tilstoppet	Træk stikket og rens trykslangen
	Afspærringsventilen er lukket (pil vandret)	Åbn afspærringsventilen (pil lodret)
Pumpen starter ikke eller standser pludseligt under driften	Strømforsyningen afbrudt	Kontroller sikringer og el-forbindelser
	Termokontakten i motoren har afbrudt pumpen på grund af motorens overophedning.	Træk stikket, pumpen skal køles ned, rengør indsugningsområdet, tørkørsel skal forhindres
	Snavspartikler sidder fast i indsugningsområdet	Træk stikket og rengør indsugningsområdet
	Niveauelementet standser pumpen	Kontroller niveauelementets position
Transportkapaciteten reduceres	Indsugningsområdet tilstoppet	Træk stikket og rengør indsugningsområdet
Transportkapacitet for lav	Pumpens transportkapacitet er afhængigt af transporthøjden, slangens diameter og slangens længde	Tag højde for den max. transporthøjde, se tekniske data, vælg evt. en anden diameter eller en anden længde til slangen

Vores Kärcher-afdeling hjælper gerne, hvis De har spørgsmål, eller der er fejl på støvsuger. Se adressen på bagsiden.



## Tekniske data

		<b>BP 1 tønde</b>
Spænding	V	230 - 240
Strømtype	Hz	50
Ydelse P <sub>nom.</sub>	W	400
Max. transportkapacitet	l/h	3800
Max. tryk	MPa (bar)	0,11 (1,1)
Max. transporthøjde	m	11
Max. dykdybde	m	7
Max. kornstørrelse af transporterbare snavspartikler	mm	1
Vægt	kg	5.6
Lyddannelsesniveau (EN 60704-1)	dB(A)	44
Strømkablets længde (EN 60335-2-41)	m	10

**Forbehold for tekniske ændringer!**

### BP BARREL

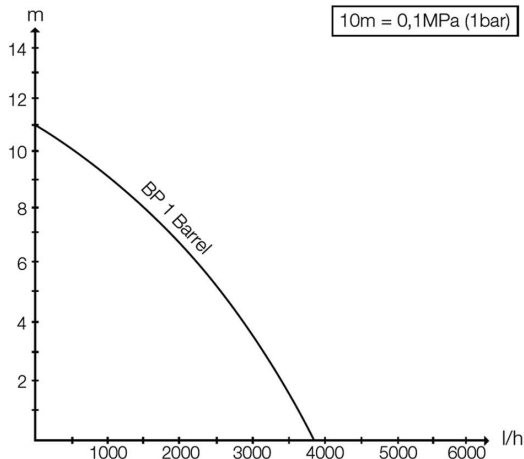

Den mulige transportkapacitet er større:

- jo ringere opsugnings- og transporthøjden er
- jo større er diameteren af de brugte slanger.
- desto kortere er de brugte slanger.
- jo ringere tryk forårsager det tilsluttede tilbehør

## Innholdsfortegnelse

Generelle merknader	NO	1
Betjening	NO	1
Vedlikehold	NO	2
Transport	NO	2
Lagring	NO	2
Tilleggsstyr	NO	2
Feilretting	NO	2
Tekniske data	NO	3

## Generelle merknader



Les denne oversettelsen av den originale bruksanvisningen før apparatet tas i bruk første gang, og følg de vedlagte sikkerhetsanvisningene. Følg dem. Oppbevar begge heftene til senere bruk eller for neste eier.

Vennligst pass også på at etiketten med "100% Tested" ikke fjernes fra pumpen. Dersom etiketten fjernes gis det ikke lenger noen garanti for at pumpen er tetthet.

## Forskriftsmessig bruk

Dette apparatet er utviklet for privat bruk og er ikke forberedt for kravene som stilles i kommersiell bruk.

Produsenten er ikke ansvarlig for eventuelle skader forårsaket av ikke-tiltenkt eller feil bruk.

Apparatet er hovedsaklig ment for oppsamling av regnvann fra dertil egnede beholdere.

## Tillatte matevæsker

- Vann med tilsmussing med kornstørrelse inntil 1mm
- Vann fra svømmebasseng (forutsetter korrekt bruk av tilsetningsmidler)
- Vaskevann

## Miljøvern



Materialet i emballasjen kan resirkuleres. Ikke kast emballasjen i husholdningsavfallet, men lever den inn til resirkulering.



Gamle maskiner inneholder verdifulle materialer som kan resirkuleres. Disse bør leveres inn til gjenvinning. Gamle maskiner skal derfor avhendes i egnede innsamlingsystemer.

## Anvisninger om innhold (REACH)

Aktuell informasjon om stoffene i innholdet finner du under:

[www.kaercher.com/REACH](http://www.kaercher.com/REACH)

## Garanti

Vår ansvarlige salgsorganisasjon for det enkelte land har utgitt garantibetingelsene som gjelder i det aktuelle landet. Eventuelle feil på maskinen blir reparert gratis i garantitiden dersom disse kan føres tilbake til material- eller produksjonsfeil. Ved behov for garantireparasjoner, vennligst henvend deg med kjøpskvitteringen til din forhandler eller nærmeste autoriserte kundeservice.

## Betjening

### Beskrivelse av apparatet

- 1 Nettkabel med plugg
- 2 Fatkantholder
- 3 Stengeventil
- 4 O-ring
- 5 Husskall for nivåbryter
- 6 Husdeksel for nivåbryter
- 7 Slangekobling
- 8 Trykkslange
- 9 Slangeklemme
- 10 Nivåbryter
- 11 Feste nivåbryter
- 12 Bærehåndtak
- 13 Slangetilkobling G  $\frac{3}{4}$  (24,4 mm) for slangekobling

### Før igangsetting

- ➔ Skru slangekoblingen på pumpen
- ➔ Koble slangen til slangekoblingen på fatkantholderen.

### Drift

#### ⚠ FARE

*Livsfare på grunn av elektrisk støt!*

*Ikke berør transportvæsken eller kablet som er festet til bærehåndtaket under drift.*

#### MERKNAD

Da pumpen suger selvstendig, må den stå minst 3 cm i væske.

Dersom forutsetningene for pumpeprosess (vannivå, posisjon/nivåbryter) er oppfylt, starter pumpen straks du setter inn støpselet.

#### Komfordrift

For å drive pumpen uavhengig av vannivå, må nivåbryteren være montert i huset.

Figur **1**

- ➔ Skru fast husskall og o-ring til fatkantholderen.
- ➔ Nivåbryter legges inn i husskallet.
- ➔ Husdeksel presses inn i husskallet til det går i lås.

Figur **2**

- ➔ Fatkantholder skyves på kanten av beholderen til den sitter godt fast.

Figur **3**

- ➔ Pumpe settes på et stabilt sted i væsken som skal pumpes. Senkes ned i væsken ved hjelp av et tau festet til bærehåndtaket, eller henges etter slangen.
- Sugeområdet må ikke kunne blokkeres helt eller delvis av forurensninger.

Figur **4**

- ➔ Lukk stengeventil (pil vannrett).
- ➔ Sett støpselet i stikkkontakten.
- ➔ Drei huset med nivåbryter i pilretning "ON".
- ➔ Pumpen slår seg på.
- ➔ Åpne stengeventil for å ta opp vann (pil vertikalt).

#### Automatisk drift

Ved automatisk drift styrer nivåbryteren pumpen automatisk. Dersom væsknivået når den innstilte høyden vil pumpen slås på eller av.

Bevegelsesfriheten for nivåbryteren må være sikret.

**Figur 5**

- Ved automatisk drift still inn ønsket utkoblingshøyde ved å feste nivåbryterens kabel i låsingen.
- Åpne stengeventil for å ta opp vann (pil vertikalt).
- Sett støpselet i stikkkontakten.

**Manuell drift**

Ved manuell drift er pumpen hele tiden på.

**Figur 6**

- Ved manuell drift rett inn nivåbryteren oppover (med kabelen ned). Tips: Kabel for nivåbryteren skyves gjennom bærehåndtaket som en sløyfe.
- Åpne stengeventil for å ta opp vann (pil vertikalt).
- Sett støpselet i stikkkontakten.

**MERKNAD**

Tørrkjøring gir økt slitasje, pumpen må være under konstant oppsyn ved manuell drift. Ved tørrkjøring må pumpen slås av innen 3 minutter.

**Etter bruk****MERKNAD**

Smuss kan avlagre seg og føre til funksjonsfeil.

- Pumpe skylles med rent vann etter hver bruk. Spesielt etter pumping av klorholdig vann eller andre væsker som etterlater rester.
- Drei huset med nivåbryter i pilretning "OFF". Pumpen slår seg av.
- Trekk ut støpselet fra stikkkontakten.

**Vedlikehold**

- Pumpen er vedlikeholdsfri.

**Transport****△ FORSIKTIG**

For å unngå uhell eller personskader ved transport, vær oppmerksom på vekten av maskinen (se tekniske data).

- Løft og bær pumpen i bærehåndtaket.
- Ved transport på et kjøretøy må maskinen sikres mot å skli.

**Lagring****△ FORSIKTIG**

For å unngå uhell eller personskader ved valg av lagringssted, vær oppmerksom på vekten av maskinen (se tekniske data).

**Oppbevaring av apparatet****Figur 7**

- Vipp fatkantholderen forover og ta den av oppover.
- Tøm pumpen fullstendig, og la den tørke.
- Lagre apparatet på et frostoffritt sted.

**Tilleggsutstyr**

2.645-193.0/ 2.645-203.0	Universal slangekobling Plus, for 1/2", 5/8" og 3/4" slanger	Gripehåndtak av myk plast gir lett håndtering. Generelt brukbar for alle vanlige hageslanger.
2.645-148.0	Slange PrimoFlex plus 25m 3/4"	Ftalatfri 3/4" hageslange for tilkobling av pumpen til leveringsutstyr.

**Feilretting****Forsiktig**

For å unngå farer, skal reparasjon og skifte av reservedeler på maskinen kun utføres av autorisert kundeservice. Før alt arbeid på apparatet skal apparatet slås av og strømkabelen trekkes ut.

Feil	Årsak	Retting
Pumpe går ikke eller mater ikke	Luft i pumpen	Trekk støpselet på pumpen ut og inn flere ganger til den suger væske.
	Innsugingsområde tilstoppet	Trekk ut støpselet og rengjør innsugingsområdet
	(kun ved manuell drift) Vannspeil under laveste vannnivå	Senk pumpen om mulig dypere i matevæskan.
	Trykkslange tilstoppet	Trekk ut støpselet og rengjør trykkslangen
Pumpen starter ikke eller stopper plutselig under drift	Stengeventil er lukket (pil vannrett).	Åpne stengeventil (pil vertikalt)
	Avbrutt strømforsyning	Kontroller sikringer og elektriske tilkoblinger
	Termo vernebryter i motoren har slått av pumpen på grunn av overoppvarmingen av motoren.	Trekk ut støpselet, la pumpen kjøle seg av, rengjør innsugingsområdet, unngå tørrkjøring
	Smusspartikler innklemt i innsugingsområdet	Trekk ut støpselet og rengjør innsugingsområdet
Mateeffekten avtar	Nivåbryteren stopper pumpen	Kontroller posisjon av nivåbryteren
	Innsugingsområde tilstoppet	Trekk ut støpselet og rengjør innsugingsområdet
Mateeffekt for liten	Pumpneffekt av pumpen er avhengig av pumpehøyde, slangediameter og slangelengde.	Ta hensyn til maks. pumpehøyde, se Tekniske data, endre eventuelt slangediameter eller velg annen slangelengde.

Våre Kärcher-avdelinger hjelper deg gjerne ved feil eller om du har spørsmål. Se baksiden for adressen.

## Tekniske data

		<b>BP 1 Barrel</b>
Spenning	V	230 - 240
Strømtype	Hz	50
Effekt P <sub>nom</sub>	W	400
Maks. matemengde	l/t	3800
Maks. trykk	MPa (bar)	0,11 (1,1)
Maks. matehøyde	m	11
Maks. neddykkingsdybde	m	7
Maks. kornstørrelse av smusspartikler i væsken	mm	1
Vekt	kg	5,6
Støynivå (EN 60704-1)	dB(A)	44
Lengde strømkabel (EN 60335-2-41)	m	10

**Det tas forbehold om tekniske endringer!**

### BP BARREL

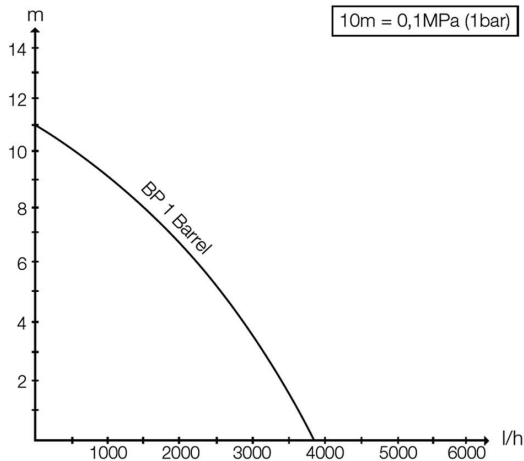

Mulig pumpevolum er desto større:

- desto lavere innsugings- og pumpehøyde er.
- desto større diameter er på de anvendte slangene.
- desto kortere de anvendte slangene er.
- desto lavere trykktap det tilkoblede tilbehøret forårsaker.

## Innehållsförteckning

Allmänna anvisningar	SV	1
Handhavande	SV	1
Skötsel	SV	2
Transport	SV	2
Förvaring	SV	2
Specialtillbehör	SV	3
Åtgärder vid störningar	SV	3
Tekniska data	SV	4

## Allmänna anvisningar



Läs igenom denna originalbruksanvisning och de medföljande säkerhetsanvisningarna innan du använder din maskin första gången. Följ dem. Spara båda häftena för senare behov eller för nya ägare.

Beakta att även i fortsättningen får märket "100% Tested" absolut inte tas från pumpen. Om märket tas bort gäller inte garantin för pumpens täthet längre.

### Ändamålsenlig användning

Denna produkt har konstruerats för privat användning och är ej avsedd för påfrestande, industriell användning.

Tillverkaren påtar sig inget ansvar för eventuella skador som uppkommer på grund av felaktig användning eller felaktig hantering.

Maskinen är i första hand avsedd för att tappa upp regnvatten ur därför avsedda uppsamlingsbehållare.

### Godkända matningsvätskor

- Vatten med nedsmutsningsgrad upp till korntorlek 1mm
- Simbassängvatten (försätter korrekt dosering av additiv)
- Tvättlut

### Miljöskydd



Emballagematerialen kan återvinnas. Kasta inte emballaget i hushållssoporna utan för dem till återvinning.



Skrotade aggregat innehåller återvinningsbara material som bör gå till återvinning. Överlämna skrotade aggregat till ett lämpligt återvinnings-system.

### Upplysningar om ingredienser (REACH)

Aktuell information om ingredienser finns på:

[www.kaercher.com/REACH](http://www.kaercher.com/REACH)

### Garanti

I respektive land gäller de garantivillkor som publicerats av våra auktoriserade distributörer. Eventuella fel på aggregatet repareras utan kostnad under förutsättning att det orsakats av ett material- eller tillverkningsfel. I frågor som gäller garantin ska du vända dig med kvitto till inköpsstället eller närmaste auktoriserade serviceverkstad.

## Handhavande

### Beskrivning av aggregatet

- 1 Nätkabel med kontakt
- 2 Fatkantsfäste
- 3 Stoppventil
- 4 O-ring
- 5 Kåpskal för nivåbrytare
- 6 Kåplöck för nivåbrytare
- 7 Slangkoppling
- 8 Tryckslang
- 9 Slangklämma
- 10 Nivåbrytare
- 11 Fixering nivåbrytare
- 12 Bärhandtag
- 13 Slanganslutning G<sup>3/4</sup>(24,4 mm) till slangkoppling

### Före idrifttagandet

- Skruva fast slanganslutningen på pumpen
- Anslut slanganslutningen med fatkantsfästets slangkoppling.

### Drift

#### ⚠ FARA

*Livsfara på grund av elektrisk stöt!*

*Rör inte den matade vätskan och den vajer, som är fäst i bärhandtaget.*

#### MEDELLENDE

För att pumpen ska kunna suga självständigt måste den stå i minst 3 cm vätska.

Om förutsättningarna för pumpning (vattennivå, position/nivåbrytare) är uppfyllda startar pumpen så snart kontakten satts in i uttaget.

#### Komfordrift

För att pumpen ska kunna användas oberoende av vattennivån måste nivåbrytaren monteras i huset.

Bild **1**

→ Skruva fast kåpskalet och O-ringen med fatkantsfästet.

→ Lägg i nivåbrytaren i kåpskalet.

→ Tryck fast kåplöcket på kåpskalet tills det hakar fast.

Bild **2**

→ Skjut fatkantsfästet på behållarkanten tills det säkert sitter fast.

Bild **3**

→ Ställ pumpen stabil på fast underlag i matningsvätskan. Doppa ner den i behållaren med hjälp av ett rep fastsatt på bärhandtaget eller med hjälp av slangen.

Insugningsområdet får inte vara helt eller delvis blockerat av smutspartiklar.

Bild **4**

→ Stäng avstängningsventilen (pil vågrät).

→ Anslut nätkontakt till vägguttag.

→ Vrid huset med nivåbrytaren i pilriktning "ON".

→ Pumpen startas.

→ Öppna avstängningsventilen till vattenuttaget (pil lodrät).

## Automatisk drift

I automatisk drift styr nivåbrytaren pumpförloppet automatiskt. När vätskemängden inställd nivå startas pumpen, eller stängs av.

Nivåsensorns rörelsefrihet måste garanteras.

Bild **5**

- Ställ in önskad inkopplingsnivå vid automatisk drift genom att klämma fast nivåbrytarkabeln i fixeringen.
- Öppna avstängningsventillen till vattenuttaget (pil lodrät).
- Anslut nätkontakt till vägguttag.

## Manuell drift

I manuell drift är pumpen ständigt inkopplad.

Bild **6**

- Rikta in nivåbrytare uppåt (kabel nedåt) vid manuell drift. Ett tips: Drag nivåbrytarkabeln genom handtaget som en ögla.
- Öppna avstängningsventillen till vattenuttaget (pil lodrät).
- Anslut nätkontakt till vägguttag.

## MEDELANDE

*Torrkörning leder till ökat slitage; lämna inte pumpen utan uppsikt vid manuell drift. Stäng av pumpen inom tre minuter vid torrkörning.*

## Avsluta driften

## MEDELANDE

Smuts kan sätta fast och leda till störningar i funktionen.

- Spola alltid igenom pumpen med rent vatten efter varje användning.  
Det gäller i synnerhet efter pumpning av klorhaltigt vatten eller andra västkor som efterlämnar restprodukter.
- Vrid huset med nivåbrytaren i pilriktning "OFF".  
Pumpen stängs av.
- Dra ut nätkontakten ur vägguttaget.

## Skötsel

- Pumpen är underhållsfri.

## Transport

## △ FÖRSIKTIGHET

*Observera för att undvika olyckor eller skador vid transport, notera maskinens vikt (se teknisk data).*

- Lyft och bär vätskan i handtaget.
- För transport på ett fordon ska aggregatet säkras så att det inte kan glida.

## Förvaring

## △ FÖRSIKTIGHET

*Observera för att undvika olyckor eller skador lagring av maskinen, beakta maskinens vikt (se teknisk data).*

## Förvara aggregatet

Bild **7**

- Tippa fatkantsfästet framåt och ta loss uppåt.
- Töm pumpen helt och hållet och låt den torka.
- Förvara pumpen på frostfritt plats.

## Specialtillbehör

2.645-193.0/ 2.645-203.0	Universell slangkoppling Plus, för 1/2", 5/8" och 3/4" slangar	Greppfördjupningar i mjukplast ger en lätt hantering. Kan användas universellt för alla konventionella trädgårdsslagar.
2.645-148.0	Slang PrimoFlex plus, 25 m, 3/4"	Fhthalatfri 3/4"-trädgårdsslang för anslutning av pumpen till spridningsapparaten.

## Åtgärder vid störningar

### **Observera**

*För att undvika risker får reparationer och reservdelsmontage endast utföras av auktoriserad kundservice. Stäng alltid av aggregatet och lossa nätkontakten innan arbeten på aggregatet utförs.*

Störning	Orsak	Åtgärd
Pumpen arbetar men transporterar inte	Luft i pumpen	Drag ur och sätt in pumpens nätkontakt flera gånger, tills vätska sugts in.
	Insugningsområde tilltäppt	Drag ur nätkontakten och rengör insugningsområdet
	(endast vid manuell drift) vattenmängd under lägsta vattennivå	Sänk, om möjligt, ner pumpen längre i matningsvätskan.
	Tryckslang tilltäppt	Drag ur nätkontakten och rengör tryckslangen
	Avstängningsventilen är stängd (pil vägrät).	Avstängningsventil öppen (pil lodrät)
Pump startar inte eller stannar plötsligt under drift	Avbrott i strömförsörjningen	Kontrollera säkringar och elanslutningar
	Termobrytare i motorn har stängt av motorn på grund av överhettning.	Drag ur nätkontakt, låt pumpen kylas av, rengör insugningsområde, förhindra torrkorning
	Smutspartiklar fastklämda i insugningsområde	Drag ur nätkontakten och rengör insugningsområdet
	Nivåbrytare stoppar pumpen	Kontrollera nivåbrytarens position
Matningseffekt minskar	Insugningsområde tilltäppt	Drag ur nätkontakten och rengör insugningsområdet
Matningseffekt för låg	Pumpens matningseffekt är beroende av matningshöjden samt av slangens diameter och längd.	Beakta max. matningshöjd, se tekniska data och välj ev. en annan slangdiameter eller en annan slanglängd.

Vid frågor eller problem hjälper närmaste Kärcher filial gärna till. Se baksidan för adress.

## Tekniska data

		<b>BP 1 Barrel</b>
Spänning	V	230 – 240
Strömart	Hz	50
Effekt P <sub>nominell</sub>	W	400
Max. matningsmängd	l/h	3800
Max. tryck	MPa (bar)	0,11 (1,1)
Max. matningshöjd	m	11
Max. nedsänkingsdjup	m	7
Max. kornstorlek hos transporteringsbara smutspartiklar	mm	1
Vikt	kg	5,6
Nivå bullereffekt (EN 60704-1)	dB(A)	44
Längd Nätkabel (EN 60335-2-41)	m	10

**Med reservation för tekniska ändringar!**

### BP BARREL

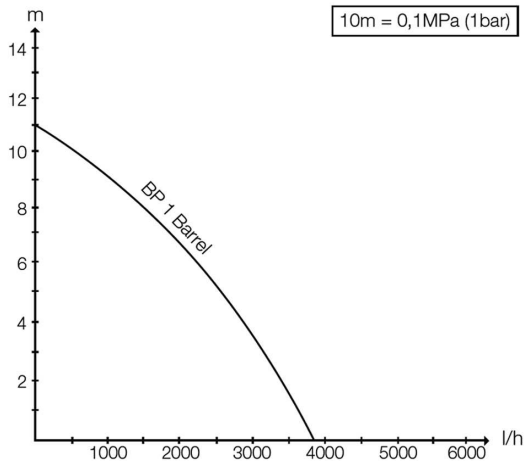

Den möjliga transportmängden är desto större:

- ju lägre insugnings- och transporthöjderna är.
- ju större diametrar de använda slangarna har.
- ju kortare de använda slangarna är.
- ju lägre tryckförluster de anslutna tillbehören orsakar.



## Sisällysluettelo

Yleisiä ohjeita	FI	1
Käyttö	FI	1
Huolto	FI	2
Kuljetus	FI	2
Säilytys	FI	2
Erikoisvarusteet	FI	3
Häiriöapu	FI	3
Tekniset tiedot	FI	4

## Yleisiä ohjeita



Lue tämä alkuperäiskäyttöohje ja mukana olevat turvaohjeet ennen laitteen ensimmäistä käyttöä. Toimi niiden mukaisesti. Säilytä molemmat ohjeet myöhempää käyttöä tai myöhempää omistajaa varten.

Varmista, että "100 % Tested" -tarraa ei poisteta pumpusta. Tarran poistamisen jälkeen pumpun tiiviydellä ei ole enää takuuta.

### Tarkoituksenmukainen käyttö

Tämä laite on suunniteltu yksityiskäyttöön eikä vastaa ammattikäyttöön tarkoituksia vaatimuksia.

Valmistaja ei vastaa mahdollisista vahingoista, jotka johtuvat ohjeidenvastaisesta tai väärästä käytöstä.

Laitte on tarkoitettu etupäässä sadeveden ottamiseen sadeveden keräilylaitteista.

### Sallitut pumpattavat nesteet

- Vesi, jonka liika-ainesten raekoko on maks. 1mm
- Uima-allasvesi (edellyttäen määräystenmukaista lisäaineen annostelua)
- Pesulipeä

### Ympäristönsuojelu



Pakkausmateriaalit ovat kierrätettäviä. Älä käsittele pakkauksia kotitalousjätteenä, vaan toimita ne jätteiden kierrätykseen.



Käytetyt laitteet sisältävät arvokkaita kierrätettäviä materiaaleja, jotka tulisi toimittaa kierrätykseen. Tästä syystä toimita kuluneet laitteet vastaaviin keräilylaitoksiin.

### Huomautuksia materiaaleista (REACH)

Ajantasaisia tietoja ainesosista löytyy osoitteesta:

[www.kaercher.com/REACH](http://www.kaercher.com/REACH)

### Takuu

Kussakin maassa ovat voimassa valtuuttamamme myyntiorganisaation julkaisemat takuehdot. Materiaali- ja valmistusvirheistä aiheutuvat virheet laitteessa korjaamme takuuajana maksutta. Takuutapauksessa ota yhteys ostosittien kanssa jälleenmyyjään tai lähimpään valtuutettuun huoltoon.

## Käyttö

### Laittekuvas

- 1 Verkkokaapeli ja pistoke
- 2 Tynnyrinraunakiinnike
- 3 Sulkuventtiili
- 4 O-renkas
- 5 Pinnantasokytkimen kotelokuori
- 6 Pinnantasokytkimen kotelokansi
- 7 Letkuliitin
- 8 Paineletku
- 9 Lenkunkiristin
- 10 Pinnantasokytkin
- 11 Pinnankorkeuskytkimen kiinnitys
- 12 Kantokahva
- 13 Letkuliitäntä G  $\frac{3}{4}$  (24,4 mm) letkuliittimelle

### Ennen käyttöönottoa

- Kiinnitä letkuliitin pumppuun
- Kiinnitä letkuliitin tynnyrinraunakiinnikkeen letkuliittimeen.

### Käyttö

#### ⚠ VAARA

*Sähköiskun aiheuttama hengenvaara!*

*Älä kosketa käytön aikana pumpattavaa nestettä ja kantokahvaan kiinnitettyä köyötä.*

#### HUOMAUTUS

Jotta pumppu pystyisi itsestään aloittamaan imemisen, sen on oltava vähintään 3 cm syvyydellä nesteessä. Jos edellytykset pumppaamiselle ovat olemassa (veden pinnankorkeus, asento/tasokytkin), pumppu käynnistyy heti sen jälkeen, kun verkkopistoke yhdistetään pistorasiaan.

#### Mukavuuskäyttö

Jotta pumppua voi käyttää veden pinnankorkeudesta riippumatta, tasokytkin täytyy asentaa koteloon.

#### Kuva 1

- Ruuvaa kotelokuori O-renkaineen tynnyrinraunakiinnikkeeseen.
- Aseta pinnantasokytkin kotelokuoreen.
- Paina kotelokanutta kotelokuoreen kunnes se lukittuu paikalleen.

#### Kuva 2

- Paina tynnyrinraunakiinnikettä säiliön reunaan vasten kunnes se istuu tukevasti paikallaan.

#### Kuva 3

- Aseta pumppu nesteeseen tukevasti kiinteälle alustalle. Ripusta pumppu kantokahvaan kiinnityllä köydestä tai letkusta säiliöön. Epäpuhtaudet eivät saa tukkia kokonaan tai osittain imuuluetta.

#### Kuva 4

- Sulje sulkuventtiili (nuoli vaakasuoraan).
- Liitä virtapistoke pistorasiaan.
- Kierrä koteloa pinnankorkeuskytkimiseen nuolen "ON" suuntaan.
- Pumppu käynnistyy.
- Avaa sulkuhana veden ottamiseksi (nuoli pystysuoraan).

## Automaattikäyttö

Pinnantasokytkin ohjaa automaattikäytössä pumppaus-tapahtumaa. Kun nestepinta saavuttaa asetetun korkeuden, pumppu käynnistetään/pysäytetään.

Pinnantasokytkimen vapaa liikkuvuus on taattava.

Kuva 5

- Säädä automaattikäytössä haluttu pinnantason kytkentäkorkeus kiinnittämällä pinnantasokytkimen kaapeli sopivasta kohdasta nostokahvan kiinnitysuoraan.
- Avaa sulkuhana veden ottamiseksi (nuoli pystysuoraan).
- Liitä virtapistoke pistorasiaan.

## Manuaalinen käyttö

Manuaalisessa käytössä pumppu on aina kytkettynä päälle.

Kuva 6

- Suuntaa käsikäytössä pinnantasokytkin ylöspäin (kaapeli alaspäin). Vinkki: Työnnä pinnantasokytkimen kaapeli silmukkana kantokahvan lävitse.
- Avaa sulkuhana veden ottamiseksi (nuoli pystysuoraan).
- Liitä virtapistoke pistorasiaan.

## HUOMAUTUS

*Kuivakäynti aiheuttaa suuremman kulumisen, älä jätä pumppua manuaalisessa käytössä ilman valvontaa.*

*Sammuta pumppu, jos se käy kuivana, 3 minuutin kuluessa.*

## Käytön lopetus

### HUOMAUTUS

Veden lika-ainekset voivat kerrostua pumppuun ja aiheuttaa toimintahäiriöitä.

- Huuhtele pumppu kirkaalla vedellä jokaisen käytön jälkeen.  
Tämä pätee erityisesti klooripitoisen veden ja muiden sakkaa jättävien nesteiden pumppauksen jälkeen.
- Kierrä koteloa pinnankorkeuskytkimiseen nuolen "OFF" suuntaan. Pumppu pysähtyy.
- Vedä virtapistoke irti pistorasiasta.

## Huolto

- Pumppu on huoltovapaa.

## Kuljetus

### △ VARO

*Onnettomuuksien tai vammojen välttämiseksi, huomioi laitetta kuljetettaessa sen paino (katso Tekniset tiedot).*

- Nosta ja kanna pumppua kantokahvasta.
- Kun laitetta kuljetetaan autossa, on varmistettava, että laite pysyy paikallaan.

## Säilytys

### △ VARO

*Onnettomuuksien tai vammojen välttämiseksi, huomioi säilytyspaikkaa valittaessa laitteen paino (katso Tekniset tiedot).*

## Laitteen säilytys

Kuva 7

- Käännä tynnyrinreunakiinnitin eteenpäin ja poista se yläsuuntaan.
- Tyhjennä pumppu kokonaan ja anna kuivua.
- Säilytä laitetta paikassa, jonka lämpötila ei laske nollan alapuolelle.

## Erikoisvarusteet

2.645-193.0/ 2.645-203.0	Universal-letkuliitin Plus, 1/2", 5/8" ja 3/4" -letkuille	Pehmomuoviset kahvasyvennykset helppoa käsittelyä varten. Universaalisesti käytettävissä kaikille yleisille puutarhaletkuille.
2.645-148.0	Letku PrimoFlex plus, 25 m, 3/4"	Ftalaattivapaa 3/4"-puutarhaletku pumpun liittämiseksi vedenkäyttölaitteeseen.

## Häiriöapu

### **Huomio**

*Vaaratilanteiden eliminoimiseksi, vain valtuutettu asiakaspalvelupiste saa korjata koneen ja vaihtaa sen varaosat. Virtapistoke on vedettävä irti pistorasiasta ennen kaikkia laitteeseen kohdistuvia töitä.*

Häiriö	Syy	Korjaus
Pumppu ei käy tai ei pumpkaa	Pumpussa on ilmaa	Vedä pumpun verkkopistoke irti ja pistä takaisin pistorasiaan useaan kertaan, kunnes nesteen imu onnistuu.
	Imualue on tukossa (vain manuaalisessa käytössä) vedenpinta on alle minimitason	Vedä verkkopistoke irti ja puhdista imualue Jos mahdollista, työnnä pumppu syvemmälle pumpattavaan nesteeseen.
	Paineletku tukkeutunut	Vedä verkkopistoke irti ja puhdista paineletku
	Sulkuventtiili on suljettuna (nuoli vaaka-suoraan)	Avaa sulkuventtiili (nuoli pystysuoraan)
Pumppu ei käynnisty tai se se pysähtyy äkillisesti käytön aikana	Virransyöttö on katkennut	Tarkasta sulakkeet ja sähköliitännät
	Moottorin lämpösuojakytkin on kytkenyt pumpun pois päältä moottorin ylikuumentumisen vuoksi.	Vedä verkkopistoke irti, anna pumpun jäähtyä, puhdista imualue, estä kuivakäynti
	Likakappale on juuttunut imualueelle	Vedä verkkopistoke irti ja puhdista imualue
Pumppausteho laskee	Pinnantasokytkin pysäyttää pumpun	Tarkista pinnantasokytkimen sijainti
Pumppausteho on liian pieni	Imualue on tukossa	Vedä verkkopistoke irti ja puhdista imualue
	Pumppausteho riippuu pumppauskorkeudesta, letkun läpimitasta ja pituudesta.	Huomioi maksimi pumppauskorkeus, katso tekiset tiedot, valitse tarvittaessa letkulle toinen läpimita ja toinen pituus.

Kärcher-toimipaikka vastaa mielellään kysymyksiisi ja auttaa mahdollisissa häiriötilanteissa. Osoite, katso takasivua.

## Tekniset tiedot

		<b>BP 1 Barrel</b>
Jännite	V	230 - 240
Virtatyyppe	Hz	50
Teho $P_{nenn}$	W	400
Maks. pumppausmäärä	l/h	3800
Maks. paine	MPa (bar)	0,11 (1,1)
Maks. pumppauskorkeus	m	11
Maks. upotussyvyys	m	7
Pumpattavien epäpuhtauksien maks. raekoko	mm	1
Paino	kg	5,6
Äänen tehotaso (EN 60704-1)	dB(A)	44
Verkkokaapelin pituus (EN 60335-2-41)	m	10

**Oikeus teknisiin muutoksiin pidätetään!**

### BP BARREL

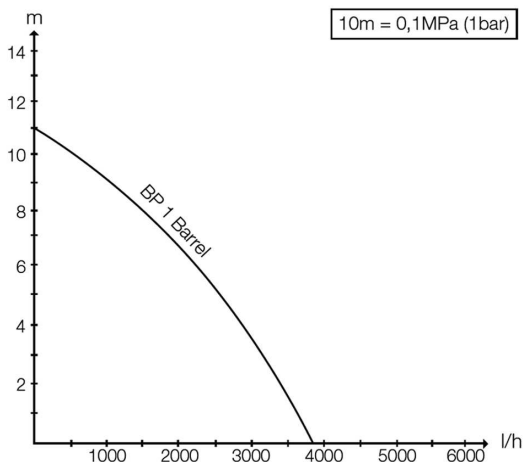

Mahdollinen pumppausmäärä on sitä suurempi,

- mitä pienempi imu- ja pumppauskorkeudet ovat.
- mitä suurempi käytettyjen letkujen halkaisijat ovat.
- mitä lyhyemmät käytetyt letkut ovat.
- mitä vähemmän painehäviötä liitetty varuste aiheuttaa.

## Оглавление

Общие указания	RU	1
Управление	RU	1
Техническое обслуживание	RU	2
Транспортировка	RU	2
Хранение	RU	2
Специальные принадлежности	RU	3
Помощь в случае неполадок	RU	3
Технические данные	RU	4

## Общие указания



Перед первым применением устройства прочитайте эту оригинальную инструкцию по эксплуатации и прилагаемые указания по технике безопасности. Действуйте в соответствии с ними. Сохраните обе брошюры для дальнейшего пользования или для следующего владельца. Обратите внимание на то, что наклейку „100% Tested“ ни в коем случае не разрешается удалять с насоса. После удаления наклейки прекращается действие гарантии на герметичность насоса.

### Использование по назначению

Данный прибор разработан для личного использования и не рассчитан на требования для профессионального применения.

Изготовитель не несет ответственности за возможные убытки, которые возникли по причине использования не по назначению или вследствие неправильного обслуживания.

Прибор предназначен преимущественно для забора дождевой воды из предусмотренных для этого сборных резервуаров.

### Жидкости, разрешенные для перекачивания

- Вода со степенью загрязнения с размером зерна до 1 мм
- Вода в ванной (при условии соответствующей дозировки добавок)
- Щелок для стирки

### Охрана окружающей среды



Упаковочные материалы пригодны для вторичной обработки. Поэтому не выбрасывайте упаковку вместе с домашними отходами, а сдайте ее в один из пунктов приема вторичного сырья.



Старые приборы содержат ценные перерабатываемые материалы, подлежащие передаче в пункты приемки вторичного сырья. Поэтому утилизируйте старые приборы через соответствующие системы приемки отходов.

### Инструкции по применению компонентов (REACH)

Актуальные сведения о компонентах приведены на веб-узле по следующему адресу:

[www.kaercher.com/REACH](http://www.kaercher.com/REACH)

## Гарантия

В каждой стране действуют соответственно гарантийные условия, изданные уполномоченной организацией сбыта нашей продукции в данной стране. Возможные неисправности прибора в течение гарантийного срока мы устраняем бесплатно, если причина заключается в дефектах материалов или ошибках при изготовлении. В случае возникновения претензий в течение гарантийного срока просьба обращаться, имея при себе чек о покупке, в торговую организацию, продавшую вам прибор или в ближайшую уполномоченную службу сервисного обслуживания.

Дата выпуска отображается на заводской табличке в закодированном виде.

При этом отделе цифры имеют следующее значение::

Пример: 30190

- 3 год выпуска
- 0 столетие выпуска
- 1 десятилетие выпуска
- 9 вторая цифра месяца выпуска
- 0 первая цифра месяца выпуска

Таким образом, в данном примере код 30190 означает дату выпуска 09 / (2)013.

## Управление

### Описание прибора

- 1 Сетевой шнур со штепсельным разъемом
- 2 Фиксатор края бака
- 3 Запорный клапан
- 4 Уплотнительное кольцо
- 5 Корпус чаши для выключателя уровня
- 6 Крышка корпуса для выключателя уровня
- 7 Шланговое соединение
- 8 Напорный шланг
- 9 Клемма шланга
- 10 Выключатель уровня
- 11 Крепление выключателя уровня
- 12 рукоятка для ношения прибора
- 13 Элемент подключения шланга G  $\frac{3}{4}$  (24,4 мм) для шлангового соединения

### Перед началом работы

- ➔ Закрутить элемент подключения шланга на насосе
- ➔ Соединить элемент подключения шланга со шланговым соединением фиксатора края бака.

### Эксплуатация прибора

#### ⚠ ОПАСНОСТЬ

*Опасность поражения током!*

*Во время работы не прикасаться к перекачиваемой жидкости и тросу, прикрепленному к ручке для переноски.*

#### УВЕДОМЛЕНИЕ

Для самостоятельной работы насоса уровень жидкости должен составлять не менее 3 см.

Если обеспечены условия для работы насоса (уровень воды, расположение / выключатель уровня), насос запускается сразу после включения в сеть.

## Комфортный режим работы

Чтобы насос работал независимо от уровня воды, в корпус должен быть монтирован выключатель уровня.

Рисунок 1

- Привинтить корпус чаши и O-образное кольцо к фиксатору края бака.
- Поместить выключатель уровня в корпус чаши.
- Прижать крышку корпуса к корпусу чаши до фиксации.

Рисунок 2

- Надеть фиксатор края бака на край бака для более прочной фиксации.

Рисунок 3

- Устойчиво поставить насос на твердую поверхность в жидкость для перекачки. Опустить с помощью прикрепленного к ручке троса или подвесить на шланге в резервуар. Зона всасывания не должна быть полностью или частично закрыта загрязнением.

Рисунок 4

- Закрыть запорный клапан (стрелка в горизонтальном положении).
- Вставить сетевую штепсельную вилку в розетку.
- Повернуть корпус с выключателем уровня в направлении стрелки „ON“.
- Насос включается.
- Открыть запорный клапан для забора воды (стрелка в вертикальном положении).

## Автоматический режим работы

В автоматическом режиме работы выключатель уровня контролирует работу насоса автоматически. Если уровень жидкости достигает установленного уровня, насос соответственно включается или выключается.

Необходимо обеспечить свободу перемещения выключателя уровня.

Рисунок 5

- В автоматическом режиме настроить желаемую высоту включения посредством зажима кабеля выключателя уровня до фиксации.
- Открыть запорный клапан для забора воды (стрелка в вертикальном положении).
- Вставить сетевую штепсельную вилку в розетку.

## Ручной режим работы

В ручном режиме работы насос постоянно остается включенным.

Рисунок 6

- В ручном режиме работы направить выключатель уровня вверх (кабелем вниз). Совет: Кабель выключателя уровня сматать петлей и просунуть через ручку.
- Открыть запорный клапан для забора воды (стрелка в вертикальном положении).
- Вставить сетевую штепсельную вилку в розетку.

## УВЕДОМЛЕНИЕ

*Работа всухую приводит к повышенному износу, не оставлять насос без присмотра при ручном режиме работы. При работе насоса всухую отключить насос в течение 3-х минут*

## Окончание работы

### УВЕДОМЛЕНИЕ

Загрязнения могут откладываться и приводить к сбоям.

- После каждого употребления насос следует промывать чистой водой. Это особенно важно после откачки хлористой воды или других жидкостей, которые оставляют осадок.
- Повернуть корпус с выключателем уровня в направлении стрелки „OFF“. Насос выключается.
- Вытащите штепсельную вилку из розетки.

## Техническое обслуживание

- Насос является необслуживаемым.

## Транспортировка

### ⚠ ОСТОРОЖНО

*Во избежание несчастных случаев или травмирования, при транспортировке необходимо принять во внимание вес прибора (см. раздел "Технические данные").*

- Поднимать и переносить насос только за ручку для переноски.
- Перед транспортировкой на автомобиле прибор должен быть надежно закреплен.

## Хранение

### ⚠ ОСТОРОЖНО

*Во избежание несчастных случаев или травмирования, при выборе места хранения необходимо принять во внимание вес прибора (см. раздел "Технические данные").*

## Хранение прибора

Рисунок 7

- Опрокинуть фиксатор края бака вперед и затем вынуть вверх.
- Полностью опорожнить и высушить.
- Прибор следует хранить в защищенном от мороза помещении.

## Специальные принадлежности

2.645-193.0/ 2.645-203.0	Универсальное шланговое соединение Plus, для шлангов диаметром 1/2", 5/8" и 3/4"	Захватные пазы из мягкого пластика облегчают эксплуатацию. Универсальное устройство для всех распространенных типов садовых шлангов.
2.645-148.0	Шланг PrimoFlex plus, 25 м, 3/4"	Садовый шланг из безфталатового материала диаметром 3/4" для соединения насоса с устройством для нанесения разжиженных материалов.

## Помощь в случае неполадок

### **Внимание**

*Во избежание опасности, ремонт и установку запасных деталей должны выполнять только авторизованные сервисные центры.*

*Перед проведением любых работ с прибором, выключить прибор и вытянуть штепсельную вилку.*

Неполадка	Причина	Способ устранения
Насос работает, но не перекачивает.	Воздух в насосе	Несколько раз вынуть и вставить сетевую вилку насоса до тех пор, пока не начнется всасывание жидкости
	Зона всасывания засорилась	Вытянуть сетевую вилку и прочистить зону всасывания.
	(только в ручном режиме работы) поверхность воды ниже минимального уровня воды	Погрузить насос как можно глубже в перекачиваемую жидкость.
	Забился напорный шланг	Вытянуть сетевую вилку и прочистить напорный шланг
	Запорный клапан закрыт (стрелка в горизонтальном положении)	Открыть запорный клапан (стрелка в вертикальном положении)
Насос не запускается или внезапно остановился в ходе работы	Прерывание подачи питания	Проверить предохранители и электрические соединения
	Защитное термореле двигателя отключило насос из-за перегрева.	Вытянуть сетевую вилку, дать насосу остыть, прочистить зону всасывания, избегать эксплуатации всухую
	Частицы грязи забились в зоне всасывания	Вытянуть сетевую вилку и прочистить зону всасывания.
	Выключатель уровня останавливает насос	Проверить положение выключателя уровня
Снизилась производительность перекачки	Зона всасывания засорилась	Вытянуть сетевую вилку и прочистить зону всасывания.
Слишком маленькая производительность перекачки	Производительность перекачки насоса зависит от высоты перекачки, диаметра и длины шланга	Необходимо следить за максимальной высотой перекачки, см. раздел "Технические данные", при необходимости выбрать другой диаметр или длину шланга

Филиал фирмы Kärcher с удовольствием ответит на ваши вопросы и окажет содействие при устранении неисправностей в приборе. Адрес указан на обороте

## Технические данные

		ВР 1 баррель
Напряжение	В	230 - 240
Вид тока	Гц	50
Мощность $P_{ном}$	Вт	400
Макс. объем перекачки	л/ч	3800
Макс. давление	МПа (бар)	0,11 (1,1)
Макс. высота перекачки	м	11
Макс. глубина погружения	м	7
Макс. размер частиц, допустимых для перекачки	мм	1
Вес	кг	5,6
Уровень силы шума (EN 60704-1)	дБ (А)	44
Длина сетевого кабеля (EN 60335-2-41)	м	10

**Изготовитель оставляет за собой право внесения технических изменений!**

### ВР BARREL

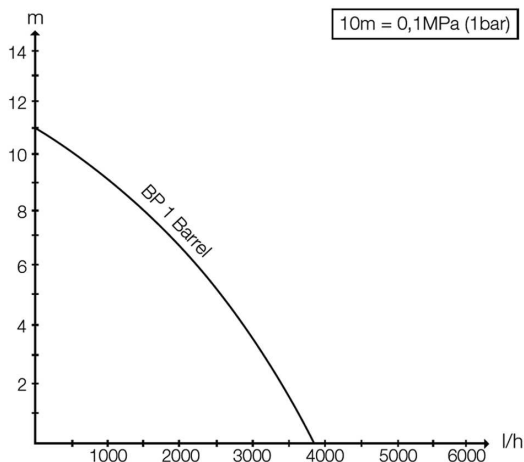

Возможный объем подачи тем больше:

- чем меньше высота всасывания и перекачки.
- чем больше диаметр используемых шлангов.
- чем короче используемые шланги.
- чем меньше падение давления, обусловленное подсоединением дополнительного оборудования.



## Spis treści

Instrukcje ogólne	PL	1
Obsługa	PL	1
Konserwacja	PL	2
Transport	PL	2
Przechowywanie	PL	2
Wypożyczenie specjalne	PL	3
Usuwanie usterek	PL	3
Dane techniczne	PL	4

## Instrukcje ogólne



Przed rozpoczęciem użytkowania urządzenia należy przeczytać oryginalną instrukcję obsługi i poniższe przepisy bezpieczeństwa. Postępować zgodnie z podanymi wskazaniami. Zeszyty zachować do późniejszego wykorzystania lub dla następnego użytkownika.

Należy zwrócić uwagę, że w żadnym wypadku nie należy usunąć z pompy naklejki „100% Tested”. Po usunięciu naklejki traci się gwarancję szczelności pompy.

### Użytkowanie zgodne z przeznaczeniem

To urządzenie zostało opracowane do użytku prywatnego i nie jest przeznaczone do zastosowania przemysłowego.

Producent nie odpowiada za ewentualne szkody mające miejsce z racji użytkowania urządzenia niezgodnego z przeznaczeniem albo niewłaściwej obsługi.

Urządzenie przewidziane jest przede wszystkim do odbioru wody deszczowej z przewidzianych na nią zbiorników.

### Dopuszczone przetłaczane cieczy

- Woda o stopniu zabrudzenia do ziarnistości 1mm
- Woda z basenów pływackich (przy założeniu właściwego dozowania dodatków)
- Mydliny

### Ochrona środowiska



Materiały użyte do opakowania nadają się do recyklingu. Opakowania nie należy wrzucać do zwykłych pojemników na śmieci, lecz do pojemników na surowce wtórne.



Zużyte urządzenia zawierają cenne surowce wtórne, które powinny być oddawane do utylizacji. Z tego powodu należy usuwać zużyte urządzenia za pośrednictwem odpowiednich systemów utylizacji.

### Wskazówki dotyczące składników (REACH)

Aktualne informacje dotyczące składników znajdują się pod:

[www.kaercher.com/REACH](http://www.kaercher.com/REACH)

### Gwarancja

W każdym kraju obowiązują warunki gwarancji określone przez odpowiedniego lokalnego dystrybutora. Ewentualne usterek urządzenia usuwane są w okresie gwarancji bezpłatnie, o ile spowodowane są błędem materiałowym lub produkcyjnym. W sprawach napraw gwarancyjnych prosimy kierować się z dowodem zakupu do dystrybutora lub do autoryzowanego punktu serwisowego.

## Obsługa

### Opis urządzenia

- 1 Przewód zasilający z wtyczką
- 2 Uchwyt krawędzi pojemnika
- 3 Zawór zamykający
- 4 Pierścień uszczelniający o przekroju okrągłym
- 5 Skorupa obudowy na przełącznik poziomu
- 6 Pokrywa obudowy na przełącznik poziomu
- 7 Złącze węża
- 8 Wąż ciśnieniowy
- 9 Zacisk węzowy
- 10 Przełącznik poziomu
- 11 Unieruchamianie przełącznika poziomu
- 12 Uchwyt do noszenia
- 13 Przyłącze węża  $G \frac{3}{4}$  (24,4 mm) na złącze węża

### Przed uruchomieniem

- ➔ Przykręcić przyłącze węża do pompy
- ➔ Połączyć przyłącze węża ze złączem węzowym uchwytu krawędzi pojemnika.

### Praca urządzenia

#### ⚠ NIEBEZPIECZEŃSTWO

*Niebezpieczeństwo porażenia prądem elektrycznym!*

*W trakcie pracy nie dotykać przetłaczanej cieczy ani liny zamocowanej przy uchwycie nośnym.*

#### WSKAZÓWKI

Aby pompa zasysała samodzielnie, musi znajdować się co najmniej 3 cm w cieczy.

Gdy spełnione są wymagania do pracy pompy (poziomu wody, pozycja / przełącznik poziomu), wówczas pompa uruchamia się natychmiast po włożeniu wtyczki sieciowej.

#### Tryb pracy komfortowej

W celu używania pompy niezależnie od poziomu wody, należy zamontować przełącznik poziomu w obudowie.

#### Rysunek 1

- ➔ Skręcić skorupę obudowy i o-ring z uchwytem krawędzi pojemnika.
- ➔ Umieścić przełącznik poziomu w skorupie obudowy.
- ➔ Docisnąć pokrywę obudowy na skorupę obudowy aż do zatrzasknięcia.

#### Rysunek 2

- ➔ Uchwyt krawędzi pojemnika nasunąć na krawędź zbiornika aż do zapewnienia mocnego osadzenia.

#### Rysunek 3

- ➔ Ustawić pompę na mocnym, statecznym podłożu w przetłaczanej cieczy. Zanurzyć ją na linie umocowanej przy uchwycie nośnym albo na wężu zwisającym w zbiorniku.
- Obszar zasysania nie może być zablokowany ani cały ani częściowo przed zanieczyszczenia.

#### Rysunek 4

- ➔ Zamknąć zawór zamykający (strzałka pozioma).
- ➔ Włożyć wtyczkę sieciową do gniazdko.
- ➔ Przekręcić obudowę z przełącznikiem poziomu w kierunku strzałki „ON”.
- ➔ Pompa się włącza.
- ➔ Otworzyć zawór zamykający do poboru wody (strzałka pionowa).

## Tryb automatyczny

W trybie automatycznym przełącznik poziomy kieruje procesem pompowania. Gdy poziom cieczy osiąga wymaganą wysokość, pompa się włącza albo wyłącza. Należy zapewnić swobodę ruchu włącznika poziomów.

Rysunek **5**

- W trybie automatycznym ustawić żądaną wysokość stykową mocując kabel przełącznika poziomu w blokadzie.
- Otworzyć zawór zamykający do poboru wody (strzałka pionowa).
- Włożyć wtyczkę sieciową do gniazdka.

## Tryb pracy ręczny

W trybie ręcznym pompa włączona jest na stałe.

Rysunek **6**

- W trybie ręcznym przełącznik poziomy skierować ku górze (kabel ku dołowi. Wskazówka: Przesunąć kabel przełącznika poziomu jako pętlę przez uchwyt nośny).
- Otworzyć zawór zamykający do poboru wody (strzałka pionowa).
- Włożyć wtyczkę sieciową do gniazdka.

## WSKAZÓWKA

*Praca na sucho prowadzi do zwiększonego zużycia. W trybie ręcznym pompy nie pozostawiać bez dozoru. W trybie pracy na sucho wyłączyć pompę w ciągu 3 minut.*

## Zakończenie pracy

### WSKAZÓWKA

Zanieczyszczenia mogą się gromadzić i prowadzić do usterek w działaniu.

- Po każdym użyciu pompę przepłukać czystą wodą. Odnosi się to szczególnie do sytuacji po tłoczeniu wody z zawartością chloru lub innych cieczy, które pozostawiają resztki.
- Przekręcić obudowę z przełącznikiem poziomu w kierunku strzałki „OFF”. Pompa się wyłącza.
- Wyciągnąć wtyczkę z gniazdka.

## Konserwacja

- Pompa jest bezobsługowa.

## Transport

### △ OSTROŻNIE

*W celu uniknięcia wypadków wzgl. zranień przy transporcie należy zwrócić uwagę na ciężar urządzenia (patrz dane techniczne).*

- Podnosić i nosić pompę za uchwyt nośny.
- W celu umożliwienia transportu na pojeździe, urządzenie zabezpieczyć przed obsunięciem się

## Przechowywanie

### △ OSTROŻNIE

*W celu uniknięcia wypadków wzgl. zranień, przy wybo-  
rze przechowywania należy zwrócić uwagę na ciężar  
urządzenia (patrz dane techniczne).*

## Przechowywanie urządzenia

Rysunek **7**

- Odchylić do przodu uchwyt krawędzi pojemnika, a następnie wyjąć ku górze.
- Całkowicie opróżnić i osuszyć pompę.
- Urządzenie należy przechowywać w miejscu zabezpieczonym przed mrozem.

## Wyposażenie specjalne

2.645-193.0/ 2.645-203.0	Złącze węże uniwersalne Plus, do węży 1/2", 5/8" i 3/4"	Zagłębienia uchwytu z miękkiego tworzywa sztucznego zapewniają łatwą obsługę. Z możliwością uniwersalnego zastosowania do wszystkich stosowanych węży ogrodowych.
2.645-148.0	Wąż PrimoFlex plus 25 m, 3/4"	Wąż ogrodowy 3/4" pozbawiony ftalanów, do łączenia pompy z urządzeniem rozlewającym.

## Usuwanie usterek

### **Uwaga**

*Aby wykluczyć zagrożenia, naprawy i montaż części zamiennych mogą być przeprowadzane jedynie przez autoryzowany serwis.  
Przed przystąpieniem do wszelkich prac w obrębie urządzenia należy wyłączyć urządzenie i odłączyć przewód sieciowy od zasilania.*

Zakłócenie	Przyczyna	Usuwanie usterek
Pompa pracuje albo nie przetacza	Powietrze w pompie	Kilkakrotnie włożyć i wyjąć wtyczkę sieciową pompy, aż do zassania cieczy.
	Zablokowany obszar zasysania	Wyjąć wtyczkę sieciową i oczyścić obszar zasysania
	(tylko w trybie ręcznym) poziom wody pod minimalnym poziomem wody	Jeżeli to możliwe głębiej zanurzyć pompę w przetaczanej cieczy.
	Zapchany wąż ciśnieniowy	Wyjąć wtyczkę sieciową i wyczyścić wąż ciśnieniowy.
	Zawór zamykający jest zamknięty (strzałka pozioma).	Otworzyć zawór zamykający (strzałka pionowa)
Pompa się nie uruchamia albo w czasie pracy nagle się zatrzymuje	Przerwany dopływ prądu	Sprawdzić bezpieczniki i połączenia elektryczne
	Termiczny wyłącznik ochronny wyłączył pompę z powodu przegrzania silnika.	Wyjąć wtyczkę sieciową, pompę wychłodzić, wyczyścić obszar zasysania, uniemożliwić pracę na sucho
	Zakleszczone cząstki brudu w obszarze zasysania	Wyjąć wtyczkę sieciową i oczyścić obszar zasysania
Spada wydajność pompy	Przełącznik poziomu zatrzymuje pompę	Sprawdzić położenie przełącznika poziomu
	Zablokowany obszar zasysania	Wyjąć wtyczkę sieciową i oczyścić obszar zasysania
Zbyt mała wydajność pompy	Wydajność pompy zależy od wysokości tłoczenia, średnicy i długości węża	Uwzględnić maks. wysokość tłoczenia, patrz Dane techniczne, ewent. wybrać inną średnicę lub długość węża

W przypadku pytań lub usterek prosimy zwrócić się do najbliższego oddziału firmy Kärcher. Adres znajduje się na odwrocie.

## Dane techniczne

		<b>BP 1 Barrel</b>
Napięcie	V	230 - 240
Rodzaj prądu	Hz	50
Moc $P_{\text{znam.}}$	W	400
Maks. wydajność	l/h	3800
Maks. ciśnienie	MPa (bar)	0,11 (1,1)
Maks. wys. tłoczenia	m	11
Maks. głęb. zanurzenia	m	7
Maks. wielk. ziarna przetwarzanych cząstek brudu	mm	1
Ciężar	kg	5,6
Poziom mocy akustycznej (EN 60704-1)	dB(A)	44
Długość kabla sieciowego (EN 60335-2-41)	m	10

**Zmiany techniczne zastrzeżone!**

### BP BARREL

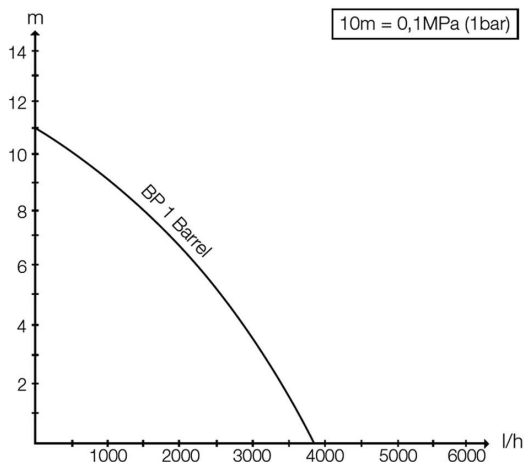

Możliwy przepływ jest tym większy:

- im mniejsza jest wysokość zasysania i tłoczenia.
- im większa średnica używanych węży.
- im krótsze węże, których się używa.
- im mniej straty ciśnienia powodują zamknięte akcesoria.

## Sisukord

Üldmärkusi	ET	1
Käsitsemine	ET	1
Tehnohooldus	ET	2
Transport	ET	2
Hoiulepanek	ET	2
Erivarustus	ET	3
Abi hārete korral	ET	3
Tehnilised andmed	ET	4

## Üldmärkusi



Enne seadme esmakordset kasutamist lugege see originaalkasutusjuhend ja juuresolevad ohutusnõuded läbi. Toimige vastavalt. Hoidke need mõlemad vihikud hilisemaks kasutamiseks või järgmisele omanikule alles.

Palun pidage sellele lisaks meeles, et kleebist „100% Tested“ ei tohi pumbalt mingil juhul eemaldada. Pärast kleebise eemaldamist kaotab pumba tiheduse garantii kehtivuse.

## Sihipärane kasutamine

See seade töötati välja erakasutuseks ega ole ette nähtud professionaalse kasutamise jaoks kaasnevaks koormuseks.

Tootja ei vastuta võimalike kahjude eest, mis on tingitud seadme mittesihipärasest kasutamisest või valest käitamisest.

Seade on mõeldud eeskätt vihmavee võtmiseks selleks ettenähtud kogumismahutitest.

## Pumpamiseks lubatud vedelikud

- Vesi määrdumiskraadiga kuni tēra suuruseni 1mm ujulavesi (eeldusel, et lisaaaineid doseeritakse sihipäraselt)
- puhastusvahendi lahus

## Keskkonnakaitse



Pakendmaterjalid on taaskasutatavad. Palun ärge visake pakendeid majapidamisprahi hulka, vaid suunake need taaskasutusse.



Vanad seadmed sisaldavad taaskasutatavaid materjale, mis tuleks suunata taaskasutusse. Palun likvideerige vanad seadmed seetõttu vastavate kogumissüsteemide kaudu

## Märkusi koostisainete kohta (REACH)

Aktuaalse info koostisainete kohta leiate aadressilt:

[www.kaercher.com/REACH](http://www.kaercher.com/REACH)

## Garantii

Igas riigis kehtivad meie volitatud müügiesindaja antud garantiitingimused. Seadmel esinevad rikked kõrvaldame garantiiajal tasuta, kui põhjuseks on materjali- või valmistusviga. Garantiijuhtumi korral palume pöörduda müüja või lähima volitatud klienditeenistuse poole, esitades ostu tõendava dokumendi.

## Käsitsemine

### Seadme osad

- 1 Toitejuhe, pistikuga
- 2 Tünniserva hoidik
- 3 Sulgeventiil
- 4 O-tihend
- 5 Tasemelüliti korpuse kate
- 6 Tasemelüliti korpuse kaas
- 7 Vooliku muhv
- 8 Survevoolik
- 9 Voolikuklemm
- 10 Tasemelüliti
- 11 Tasemelüliti kinnitus
- 12 Kandekäepide
- 13 Vooliku ühendus G 3/4 (24,4 mm) vooliku liitmiku jaoks

### Enne seadme kasutuselevõttu

- Krugi vee vooliku ühendus pumbale
- Ühendage voolikuliitmik tünniserva hoidiku vooliku muhviga.

### Käitamine

#### ⚠ OHT

*Elektrilöögist lähtuv oht elule!*

*Mitte puutuda töörežiimi ajal pumbatavat vedelikku ja kandesangale kinnitatud köit.*

#### MÄRKUS

Et pump vedelikku iseseisvalt sisse võtaks, peab see olema vähemalt 3 cm sügavusel vedelikus.

Kui eeldused pumpamiseks on olemas (veetase, positsioon / tasemelüliti), käivitub pump pärast võrgupistiku ühendamist koheselt.

#### Mugavusrežiim

Et käitada pumba veetasemest sõltumatult, tuleb korpuse paigaldada tasemelüliti.

#### Joonis 1

- Krugi vee korpuse kate ja O-tihend tünniserva hoidikuga kokku.
- Pange tasemelüliti korpuse kattesse.
- Suruge korpuse kaas kuni asendisse fikseerumiseni korpuse kattele.

#### Joonis 2

- Lükake tünniserva hoidik mahuti servale, kuni on tagatud kindel püsimine.

#### Joonis 3

- Paigaldage pump stabiilsesse asendisse kindlale aluspinnale pumbatava vedeliku sisse. Laske kandesanga külge kinnitatud trossiga sisse või riputage voolikut pidi mahutisse.

Mustus ei tohi imiala täielikult ega osaliselt blokeerida.

#### Joonis 4

- Keerake sulgeventiil kinni (nool horisontaalselt).
- Torgake võrgupistik seinakontakti.
- Keerake korpus tasemelülitiga noole suunas asendisse „ON“.
- Pump lülitub sisse.
- Avage sulgeventiil vee väljutamiseks (nool vertikaalne).

## Automaatrežiim

Automaatrežiimil juhib tasemelüliti pumpamist automaatselt. Kui vedeliku tase jõuab määratud kõrgusele, lülitub pump sisse või välja.

Peab olema tagatud tasemelüliti vaba liikumine.

Joonis 5

- Automaatrežiimi puhul määrake kindlaks soovitud lülituskõrgus, surudes tasemelüliti kaabel lukustusse.
- Avage sulgeventiil vee väljutamiseks (nool vertikaalne).
- Torgake võrgupistik seinakontakti.

## Manuaalne kasutus

Manuaalse kasutuse korral on pump pidevalt sisse lülitatud.

Joonis 6

- Käsirežiimil seadke tasemelüliti üles (kaabel alla). Näpunäide: Lükake tasemelüliti kaabel silmusena läbi kandesanga.
- Avage sulgeventiil vee väljutamiseks (nool vertikaalne).
- Torgake võrgupistik seinakontakti.

## MÄRKUS

*Kuivalt töötamine põhjustab kiiremat kulumist. Ärge jätke käsirežiimil töötavat pumpa järelvalveta. Kuivalt töötav pump tuleb 3 minuti jooksul välja lülitada*

## Töö lõpetamine

## MÄRKUS

Mustus võib ladestuda ja põhjustada talitlushäireid.

- Loputage pumpa pärast iga kasutamist puhta veega. See kehtib eriti pärast kloori sisaldava vee või muude setteid jätvate vedelike pumpamist.
- Keerake korpust tasemelülitiga noole suunas asendisse „OFF“. Pump lülitub välja.
- Tõmmake võrgupistik seinakontaktist välja.

## Tehnohooldus

- Pump on hooldusvaba.

## Transport

## △ ETTEVAATUS

*Et vältida transportimisel õnnetusjuhtumeid või vigastusi, tuleb jälgida seadme kaalu (vt tehnilised andmed).*

- Tõsta ja kanda pumpa käepidemest.
- Sõidukil transportimiseks kinnitage masin libisema hakkamise vastu.

## Hoiulepanek

## △ ETTEVAATUS

*Et vältida transportimisel õnnetusjuhtumeid või vigastusi, tuleb ladustamiskoha valikul jälgida seadme kaalu (vt tehnilised andmed).*

## Seadme ladustamine

Joonis 7

- Kallutage tünniserva hoidikut ette ja võtke siis süü naga üles ära.
- Tühjendage pump täielikult ja lasta kuivada.
- Hoidke seadet kohas, kus pole jäätumisohtu.

## Erivarustus

2.645-193.0/ 2 645-203.0	Universaalne voolikuliitmik Plus, 1/2", 5/8" ja 3/4" voolikutele	Pehmest plastist haaramiskohad muudavad käsitselise lihtsaks. Universaalselt kasutatav kõigi levinud aiavoolikute puhul.
2 645-148.0	Voolik PrimoFlex plus, 25 m, 3/4"	Ftalaadivaba 3/4"-aiavoolik pumba ühendamiseks väljastusseadmega.

## Abi härete korral

### **NB!**

*Et vältida ohtlikke olukordi, tohib remonttöid ja varuosade paigaldamist teostada ainult volitatud klienditeenindus. Enne kõiki töid seadme juures tuleb seade välja lülitada ja pistik seinakontaktist välja tõmmata.*

Rike	Põhjus	Kõrvaldamine
Pump töötab, aga ei pumpa	Pumbas on õhku	Torgake pumba toitepistikut mitu korda sisse ja välja, kuni pump hakkab vedelikku imema
	Imiala ummistunud	Tõmmake toitepistik välja ja puhastage imiala
	(ainult manuaalrežiimi puhul) veetase liiga madal	Laske pump võimaluse korral sügavamale vette.
	Survevoolik ummistunud	Tõmmake toitepistik välja ja puhastage survevoolikut
Pump ei käivitu või jääb töö käigus ootamatult seisma	Sulgeventiil on kinni (nool horisontaalselt)	Avage sulgeventiil (nool vertikaalselt)
	Vooluvarustus katkenud	Kontrollige kaitsmeid ja elektriühendusi
	Mootori termostaat lülitab pumba mootori ülekuumenemise tõttu välja.	Tõmmake toitepistik välja, laske pumbal jahtuda, puhastage imiala, vältige kuivalt töötamist
	Mustuse osakesed on imialasse kiilunud	Tõmmake toitepistik välja ja puhastage imiala
Pumpamisvõimsus langeb	Tasemelüliti peatab pumba	Kontrollige tasemelüliti asendit
	Imiala ummistunud	Tõmmake toitepistik välja ja puhastage imiala
Pumpamisvõimsus on liiga väike	Pumba võimsus sõltub vedeliku pumpamise kõrgusest, vooliku läbimõõdust ja pikkusest	Ärge ületage maks. pumpamiskõrgust, vt tehnilisest andmetest, vajadusel valige teistsugune vooliku läbimõõt või erinev vooliku pikkus

Küsimuste ja rikete korral aitab teid Kärcher'i filiaal. Aadressi vt tagaküljelt.

## Tehnilised andmed

		<b>BP 1 Barrel</b>
Pinge	V	230 - 240
Voolu liik	Hz	50
Võimsus $P_{nimi}$	W	400
Maks. pumpamiskogus	l/h	3800
Maks. rõhk	MPa (baar)	0,11 (1,1)
Maks. pumpamiskõrgus	m	11
Maks. sukelsügavus	m	7
Pumbatavate mustusosakeste maks. suurus	mm	1
Kaal	kg	5.6
Helivõimsuse tase (EN 60704-1)	dB(A)	44
Toitekaabli pikkus (EN 60335-2-41)	m	10

**Tehniliste muudatuste õigused reserveeritud!**

### BP BARREL

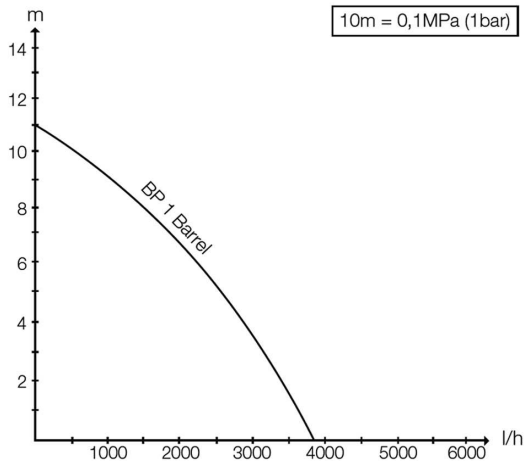

Võimalik pumbatav vedelikuhulk on seda suurem,

- mida väiksem on sissevõtu ja tõstekõrgus,
- mida suurem on kasutatud voolikute läbimõõt.
- mida lühemad on kasutatud voolikud,
- mida vähem rõhulangust põhjustavad ühendatud tarvikud.



## Satura rādītājs

Vispārējās piezīmes	LV	1
Apkalpošana	LV	1
Tehniskā apkope	LV	2
Transportēšana	LV	2
Glabāšana	LV	2
Speciālie piederumi	LV	3
Kļūmju novēršana	LV	3
Tehniskie dati	LV	4

## Vispārējās piezīmes



Pirms uzsākt aparāta lietošanu, izlasiet šo oriģinālo lietošanas instrukciju un pievienotos drošības norādījumus. Rīkojieties saskaņā ar tiem. Saglabājiet abus izdevumus vēlākai izmantošanai vai nodošanai nākošajam īpašniekam.

Bez tam, lūdzu, ievērojiet, ka nekādā gadījumā ne sūkņa nedrīkst noplēst uzlīmi "100% pārbaudīts". Pēc uzlīmes noplēšanas vairs netiek garantēts sūkņa hermētiskums.

### Noteikumiem atbilstoša lietošana

Šis aparāts tika izstrādāts privātai lietošanai un nav paredzēts profesionālās lietošanas prasībām.

Ražotājs neatbild par iespējamam bojājumiem, kas radušies netabilstošas izmantošanas vai nepareizas lietošanas rezultātā.

Aparāts ir paredzēts galvenokārt lietus ūdens ņemšanai no tam paredzētām tvertnēm.

### Pieļaujamie sūkņējamie šķidrumi

- Ūdens netīrības pakāpe ar netīrumu daļiņu lielumu līdz 1mm
- Baseina ūdens (noteikts pievienoto ķīmisko vielu devu daudzums)
- Mazgājamais sārms

### Vides aizsardzība



Iepakojuma materiālus ir iespējams atkārtoti pārstrādāt. Lūdzu, neizmetiet iepakojumu kopā ar mājsaimniecības atkritumiem, bet gan nogādājiet to vietā, kur tiek veikta atkritumu otrreizējā pārstrāde.



Nolietotās ierīces satur noderīgus materiālus, kurus iespējams pārstrādāt un izmantot atkārtoti. Tādēļ lūdzam utilizēt vecās ierīces ar atbilstošu savākšanas sistēmu starpniecību.

### Informācija par sastāvdaļām (REACH)

Aktuālo informāciju par sastāvdaļām atradīsiet:

[www.kaercher.com/REACH](http://www.kaercher.com/REACH)

### Garantijas nosacījumi

Katrā valstī ir spēkā mūsu uzņēmuma atbildīgās sabiedrības izdotie garantijas nosacījumi. Garantijas termiņa ietvaros iespējamos Jūsu iekārtas darbības traucējumus mēs novērsīsim bez maksas, ja to cēlonis ir materiāla vai ražošanas defekts. Garantijas remonta nepieciešamības gadījumā ar pirkumu apliecināšu dokumentu griežieties pie tirgotāja vai tuvākajā pilnvarotajā klientu apkalpošanas dienestā.

## Apkalpošana

### Aparāta apraksts

- 1 Tīkla pieslēgšanas kabelis ar spraudni
- 2 Mucas malas stiprinājums
- 3 Slēgvārsts
- 4 Bītvredzens
- 5 Līmeņa slēdža korpusa apvalks
- 6 Līmeņa slēdža korpusa vāciņš
- 7 Šļūtenes uzmava
- 8 Spiediena šļūtene
- 9 Šļūtenes skava
- 10 Līmeņa slēdzis
- 11 Līmeņa slēdža fiksācija
- 12 Rokturis aparāta pārnēsāšanai
- 13 Šļūtenes uzmavas pieslēgums G<sup>3/4</sup> (24,4 mm)

### Pirms ekspluatācijas sākšanas

- ➔ Pieskrūvēt šļūtenes pieslēgumu uz sūkņa
- ➔ Savienojiet šļūtenes pieslēgumu ar mucas malas stiprinājuma šļūtenes uzmavu.

### Ierīces ekspluatācija

#### ⚠ **BĪSTAMI**

*Briesmas dzīvībai, gūstot elektriskās strāvas triecienus!  
Darbības laikā nepieskarieties sūkņējamajam šķidrumam un pie nešanas roktura nostiprinātajai auklai.*

#### **NORĀDĪJUMS**

Lai sūkns sūknētu patstāvīgi, tam jābūt šķidrumā vismaz 3 cm.

Ja ir nodrošināti sūkņēšanas procesa priekšnoteikumi (ūdens stāvoklis, pozīcija/ līmeņa slēdzis), sūkns sāk darboties uzreiz pēc kontaktdakšas pievienošanas.

#### **Komforta darba režīms**

Lai sūkni varētu darbināt neatkarīgi no ūdens stāvokļa, līmeņa slēdzim jābūt iemontētam korpusā.

#### Attēls 1

- ➔ Saskrūvējiet korpusa apvalku un bītvredzenu ar mucas malas stiprinājumu.
- ➔ Ievietojiet līmeņa slēdzi korpusa apvalkā.
- ➔ Uzspiediet korpusa vāciņu uz korpusa apvalka, līdz tas nokļūst uz vietas.

#### Attēls 2

- ➔ Uzbīdīdiet mucas malas stiprinājumu uz tvertnes malas, līdz ir nodrošināta stabila fiksācija.

#### Attēls 3

- ➔ Novietojiet sūkni stabili uz stingras pamatnes sūkņējamā šķidrumā. Iegremdējiet, izmantojot pie roktura piestiprinātu auklu, vai aiz šļūtenes iekabiniet tvertnē.
- ➔ Sūkņēšanas teritorija nedrīkst būt daļēji vai pilnībā bloķēta ar netīrumiem.

#### Attēls 4

- ➔ Noslēdziet slēgvārstu (bultiņa horizontāli).
- ➔ Iespraudiet kontaktdakšu kontakligzdā.
- ➔ Pagrieziet korpusu ar līmeņa slēdzi bultiņas virzienā "ON".
- ➔ Sūkns ieslēdzas.
- ➔ Atveriet ūdens padeves slēgvārstu (bultiņa vertikāli).

## Automātiskais režīms

Automātiskajā režīmā sūknēšanas procesu automātiski vada līmeņa slēdzis. Ja šķidrums sasniedz iestatīto līmeni, sūknis ieslēdzas vai izslēdzas.

Jābūt nodrošinātai līmeņa slēdža brīvai kustībai.

Attēls **5**

→ Automātiskajā režīmā noregulēt vajadzīgo ieslēgšanās/izslēgšanās augstumu, nofiksējot līmeņa slēdža sviru stiprinājumā.

→ Atveriet ūdens padeves slēgvārstu (bultiņa vertikāli).

→ Iespraudiet kontaktdakšu kontaktligzdā.

## Manuālais režīms

Manuālajā režīmā sūknis vienmēr paliek ieslēgts.

Attēls **6**

→ Manuālajam režīmam novietot līmeņa slēdzi uz augšu (kabeli uz leju). Padoms: Izbīdiēt līmeņa slēdža kabeli cilpas veidā caur nesamo rokturi.

→ Atveriet ūdens padeves slēgvārstu (bultiņa vertikāli).

→ Iespraudiet kontaktdakšu kontaktligzdā.

## NORĀDĪJUMS

*Tukšgaita izraisa paaugstinātu nolietošanos, manuālajā režīmā neatstājiet sūkni bez uzraudzības. Ja sūknis darbojas tukšgaitā, atslēdziet to 3 minūšu laikā.*

## Darba beigšana

## NORĀDĪJUMS

Var uzkrāties netīrumi un radīt darbības traucējumus.

→ Pēc katras lietošanas reizes izskalot sūkni ar tīru ūdeni.

Īpaši tas attiecas uz gadījumiem pēc hlora saturoša ūdens vai citu šķidrumu sūknēšanas, pēc kuriem paliek nogulsnes.

→ Pagrieziet korpusu ar līmeņa slēdzi bultiņas virzienā "OFF". Sūknis izslēdzas.

→ Atvienojiet kontaktdakšu no kontaktligzdas.

## Tehniskā apkope

→ Sūknim apkope nav nepieciešama.

## Transportēšana

### ⚠ UZMANĪBU

*Lai novērstu negadījumus vai ievainojumus, transportējot ņemiet vērā aparāta svaru (skat. tehniskos datus).*

→ Paceliet un pārnesiet sūkni, satverot aiz nešanas roktura.

→ Lai aparātu pārvadātu uz transportlīdzekļa, tas ir jānostiprina pret noslīdēšanu.

## Glabāšana

### ⚠ UZMANĪBU

*Lai novērstu negadījumus vai ievainojumus, izvēloties uzglabāšanas vietu ņemiet vērā aparāta svaru (skat. tehniskos datus).*

## Aparāta uzglabāšana

Attēls **7**

→ Sagāziet mucas malas stiprinājumu uz priekšu un tad noņemiet virzienā uz augšu.

→ Sūkni pilnībā iztukšojiet un ļaujiet tam izžūt.

→ Uzglabājiet ierīci vietā, kur tā nebūs pakļauta sala iedarbībai.

## Speciālie piederumi

2.645-193.0/ 2 645-203.0	Universāls šļūtenes savienojums Plus, paredzēts 1/2", 5/8" un 3/4" šļūtenēm	Rokturi no mīkstas plastmasas nodrošina vieglu lietošanu. Universāli izmantojami visām izplatītākajām dārza šļūtenēm.
2 645-148.0	Šļūtene PrimoFlex plus, 25 m, 3/4"	Ftalāts nesaturoša 3/4" dārza šļūtene sūkņa savienošanai ar padeves ierīci.

## Kļūmju novēršana

### **Uzmanību**

Lai izvairītos no apdraudējumiem, remontdarbus un rezerves daļu iebūvi drīkst veikt tikai autorizēts klientu apkalpošanas dienests.

Pirms visiem darbiem ar ierīci, izslēdziet ierīci un atvienojiet tīkla kontaktdakšu.

Traucējums	Iemesls	Traucējuma novēršana
Sūknis ir ieslēgts bet nestrādā	Sūknī ir gaiss	Vairākas reizes pievienojiet un atvienojiet sūkņa kontaktdakšu, līdz tiek uzsūkts šķidrums.
	Sūkšanas teritorija ir aizsprostota	Izvelciet tīkla kontaktdakšu un iztīriet sūkšanas teritoriju
	(tikai manuālajam režīmam) ūdens līmenis ir zem minimālā ūdens līmeņa	Sūkni iegremdēt pēc iespējas dziļāk šķidrumā.
	Aizsprostota spiediena šļūtene	Atvienojiet tīkla kontaktdakšu un iztīriet spiediena šļūteni
	Noslēgts slēgvārsts (bultiņa horizontāli)	Atveriet slēgvārstu (bultiņa vertikāli)
Sūknis nedarbojas vai ekspluatācijas laikā pēkšņi pārstāj darboties	Ir pārtrūkusi strāvas padeve	Pārbaudīt drošinājumus un elektriskos savienojumus
	Motora termo aizsardzības slēdzis ir izslēdzis sūkni pārkarsuša motora dēļ.	Izvelciet tīkla kontaktdakšu, ļaujiet sūknim atdzist, iztīriet sūkšanas teritoriju, novērsiet tukšgaitu
	Sūkšanas teritorijā ir iekērusies netīrumu daļiņa	Izvelciet tīkla kontaktdakšu un iztīriet sūkšanas teritoriju
	Līmeņa slēdzis izslēdz sūkni	Pārbaudīt līmeņa slēdža pozīciju
Pazeminās veiktspēja	Sūkšanas teritorija ir aizsprostota	Izvelciet tīkla kontaktdakšu un iztīriet sūkšanas teritoriju
pārāk zema veiktspēja	Sūkņa sūkņēšanas jauda ir atkarīga no sūkņēšanas augstuma, šļūtenes diametra un šļūtenes garuma.	Ievērojiet maks. sūkņēšanas augstumu (skat. tehniskos datus), vajadzības gadījumā izvēlieties citu šļūtenes diametru vai citu šļūtenes garumu

Jautājumu un aparāta darbības traucējumu gadījumā Jums labprāt sniegs padomu firmas Kärcher filiāles darbinieki. Adresi skatīt aizmugurē.

## Tehniskie dati

		<b>BP 1 Barrel</b>
Spriegums	V	230 - 240
Strāvas veids	Hz	50
Jauda $P_{nom}$	W	400
Maksimālais darba apjoms	l/h	3800
Maksimālais spiediens	MPa (bar)	0,11 (1,1)
Maksimālais darba augstums	m	11
Maksimālais iegremdēšanas dziļums	m	7
Maksimālais apstrādājamo netīrumu daļiņu izmērs	mm	1
Svars	kg	5,6
Skaņas jaudas līmenis (EN 60704-1)	dB(A)	44
Tīkla kabeļa garums (EN 60335-2-41)	m	10

**Rezervētas tiesības veikt tehniskas izmaiņas!**

### BP BARREL

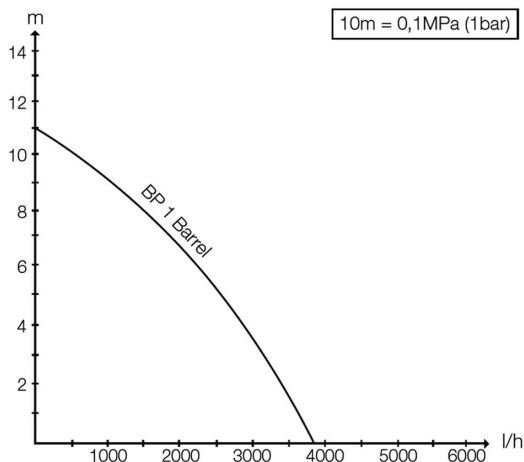

Iespējamais sūkņēšanas daudzums ir par tik lielāks:

- par cik mazāks ir iesūkšanas un sūkņēšanas augstums,
- par cik lielāks ir izmantoto šļūteņu diametrs,
- par cik īsākas ir izmantotās šļūtenes,
- par cik mazāku spiediena zudumu izraisa pieslēgtie piederumi.

## Turinis

Bendrieji nurodymai	LT	1
Valdymas	LT	1
Techninė priežiūra	LT	2
Transportavimas	LT	2
Laikymas	LT	2
Specialūs priedai	LT	3
Pagalba gedimų atveju	LT	3
Techniniai duomenys	LT	4

## Bendrieji nurodymai



Prieš pradėdami naudoti įsigytą įrenginį, perskaitykite originalią naudojimo instrukciją ir pridėtus saugos reikalavimus. Vadovaukitės šiais dokumentais. Išsaugokite abu šiuos dokumentus, kad galėtumėte naudotis jais vėliau arba perduoti kitam savininkui.

Taip pat prašome atkreipti dėmesį, kad nuo siurblio jokiū būdu negalima pašalinti lipduko „100 % patikra“. Pašalinus lipduką nebus suteikiama garantija, susijusi su siurblio sandarumu.

### Naudojimas pagal paskirtį

Šis prietaisas skirtas naudoti namų ūkyje ir nėra pritaikytas pramoniniams naudojimui.

Gamintojas nepisiima atsakomybės už galimą žalą, atsiradusią naudojant prietaisą ne pagal paskirtį ar netinkamai jį valdant.

Prietaisas daugiausiai skirtas imti lietaus vandenį iš tam skirtų surinktuvų.

### Pumpuoti tinkami skysčiai

- Vanduo, kuriame esančių nešvarumų dydis neviršija 1mm
- Plaukimo baseinų vanduo (reikalingi priedai)
- Skalavimo vanduo

### Aplinkos apsauga



Pakuotės medžiagos gali būti perdirbamos. Neišmeskite pakuočių kartu su buitinėmis atliekomis, bet atiduokite jas perdirbimui.



Naudotų prietaisų sudėtyje yra vertingų, antriniams žaliavų perdirbimui tinkamų medžiagų, todėl jie turėtų būti atiduoti perdirbimo įmonei. Todėl naudotus prietaisus šalinkite pagal atitinkamą antrinių žaliavų surinkimo sistemą.

### Nurodymai apie sudedamąsias medžiagas (REACH)

Aktualią informaciją apie sudedamąsias dalis rasite adresu:

[www.kaercher.com/REACH](http://www.kaercher.com/REACH)

### Garantija

Kiekvienoje šalyje galioja mūsų įgaliotų pardavėjų nustatytos garantijos sąlygos. Galimus prietaiso gedimus garantijos galiojimo laikotarpiu pašalinsime nemokamai, jei tokių gedimų priežastis buvo netinkamos medžiagos ar gamybos defektai. Dėl garantinių gedimų šalinimo kreipkitės į savo pardavėją arba artimiausią klientų aptarnavimo tarnybą pateikdami pirmą patvirtintą kasos kvitą.

## Valdymas

### Prietaiso aprašymas

- 1 Elektros laidas su kištuku
- 2 Laikiklis
- 3 Blokuojamasis vožtuvas
- 4 O žiedas
- 5 Lygio jungiklio korpusas
- 6 Lygio jungiklio korpuso dangtis
- 7 Žarnos jungtis
- 8 Slėginė žarna
- 9 Žarnos užspaudiklis
- 10 Lygio jungiklis
- 11 Lygio jungiklio fiksatorius
- 12 Rankena
- 13 Žarnos mova G 3/4 (24,4 mm) žarnos jungčiai

### Prieš pradėdami naudoti

- ➔ Prisukite prie siurblio žarnos movą
- ➔ Žarnos movą sujunkite su laikiklio žarnos jungtimi.

### Darbas

#### ⚠ PAVOJUS

*Pavojus gyvybei dėl srovės smūgio!*

*Siurbliui dirbant, nelieskite pumpuojamo skysčio ir prie rankenos pritvirtinto lyno.*

#### PASTABA

Siurblys gali siurbti skystį ne mažesniame nei 3 cm gylyje.

Įvykdžius siurbimo režimo sąlygas (vandens lygis, padėtis, lygio jungiklis), siurblys įsijungia įkišus tinklo kištuką į lizdą.

#### Komfortiškas režimas

Jei norite naudoti siurbly nepriklausomai nuo vandens lygio, lygio jungiklis turi būti sumontuotas korpuse.

#### Paveikslas 1

➔ Korpusą ir „O“ raidės formos žiedą priveržkite prie laikiklio.

➔ Lygio jungiklį įdėkite į korpusą.

➔ Korpuso dangtį uždėkite ant korpuso ir užfiksukite.

#### Paveikslas 2

➔ Laikiklį užstumkite ant talpyklos krašto taip, kad jis tvirtai laikytųsi.

#### Paveikslas 3

➔ Stabiliai pastatykite siurbly pumpuojamame skystyje. Panardinkite siurbly pririšę lyną prie rankenos arba įkabinkite jį už žarnos talpykloje.

Siurbimo vieta negali būti visiškai ar iš dalies blokuojama nešvarumais.

#### Paveikslas 4

➔ Užverkite blokuojamąjį vožtuvą (rodyklė turi būti nukreipta horizontaliai).

➔ Įkiškite prietaiso kištuką į rozetę.

➔ Korpusą su lygio jungikliu pasukite rodyklės kryptimi į padėtį „ON“.

➔ Siurblys įsijungia.

➔ Atverkite vandens siurbimo blokuojamąjį vožtuvą (rodyklė turi būti nukreipta vertikaliai).

#### Automatinis režimas

Automatiniame režime pumpavimas automatiškai valdomas lygio jungikliu. Skysčio lygiui pasiekus nustatytą aukštį, siurblys automatiškai įjungiamas arba išjungiamas.

Užtikrinkite, kad lygio jungiklis galėtų judėti laisvai.

## Paveikslas 5

- Naudodami automatinio režimu, užfiksuokite lygio jungiklio laidą ir nustatykite norimą jungimo aukštį.
- Atverkite vandens siurbimo blokuojamąjį vožtuvą (rodyklė turi būti nukreipta vertikaliai).
- Įkiškite prietaiso kištuką į rozetę.

## Rankinis režimas

Pasirinkus rankinį režimą, siurblys yra nuolat įjungtas.

## Paveikslas 6

- Naudodami rankiniu režimu, lygio jungiklį nukreipkite į viršų (laidą į apačią). Patarimas: Lygio jungiklio sulenkite į kiltą ir prakiškite pro rankeną.
- Atverkite vandens siurbimo blokuojamąjį vožtuvą (rodyklė turi būti nukreipta vertikaliai).
- Įkiškite prietaiso kištuką į rozetę.

## PASTABA

*Dirbdamas be skysčio, siurblys greičiau dėvisi, todėl nepalikite jo veikti be priežiūros. Jei nepumpuojamas skystis, siurblį išjunkite per 3 minutes.*

## Darbo pabaiga

## PASTABA

Nešvarumai gali sudaryti nuosėdas ir sukelti funkcinius sutrikimus.

- Kiekvieną kartą baigę naudoti siurblį, išplaukite jį švariu vandeniu. Ypač tais atvejais, jei buvo siurbiamas daug chloro savo sudėtyje turintis vanduo arba kiti skysčiai, paliekantys nuosėdas.
- Korpusą su lygio jungikliu pasukite rodyklės kryptimi į padėtį „OFF“. Siurblys išsijungia.
- Ištraukite prietaiso kištuką iš kištukinio lizdo.

## Techninė priežiūra

- Nereikia atlikti siurblio techninės priežiūros.

## Transportavimas

## ⚠ ATSAARGIAI

*Siekiant išvengti nelaimingų atsitikimų ir sužalojimų transportuojant reikia atsižvelgti į prietaiso svorį (žr. „Techniniai duomenys“).*

- Pakelkite siurblį paėmę už rankenos ir neškite.
- Perveždami prietaisą tam tikra transporto priemone, apsaugokite jį, kad nenuslystų.

## Laikymas

## ⚠ ATSAARGIAI

*Siekiant išvengti nelaimingų atsitikimų ir sužalojimų pasirenkant sandėliavimo vietą reikia atsižvelgti į prietaiso svorį (žr. „Techniniai duomenys“).*

## Prietaiso laikymas

## Paveikslas 7

- Laikiklį paverskite pirmyn ir iškelkite jį į viršų.
- Visiškai ištuštinkite ir išdžiovinkite siurblį.
- Laikykite prietaisą nuo šalčio apsaugotoje vietoje.

## Specialūs priedai

2.645-193.0/ 2.645-203.0	Universali žarnos jungtis Plus, 1/2", 5/8" ir 3/4" žarnoms	Rankenos įduba iš minkšto plastiko užtikrina patogų naudojimą. Universaliai tinka visoms sodo žarnoms.
2.645-148.0	Žarna PrimoFlex plus, 25 m, 3/4"	Ftalatų sudėtyje neturinti 3/4" sodo žarna siurbliui prijungti prie tiekimo įrenginio.

## Pagalba gedimų atveju

### **Dėmesio**

*Siekiant išvengti gedimų, prietaisą remontuoti ir jo atsargines detales keisti gali tik įgaliota klientų aptarnavimo tarnyba. Prieš visus prietaiso priežiūros darbus išjunkite prietaisą ir ištraukite elektros laido kištuką iš tinklo lizdo.*

Gedimas	Priežastis	Šalinimas
Siurblys nepumpuoja skysčio	Į siurbį patekęs oras	Daug kartų įkiškite ir ištraukite siurblio tinklo kištuką, kol bus pradėtas siurbti skystis.
	Užsikišusi siurbimo vieta	Ištraukite tinklo kištuką ir išvalykite siurbimo vietą
	(Tik rankiniame režime) vandens lygis nesiekia nustatytos mažiausios ribos	Jei įmanoma, nuleiskite siurbį giliau į pumpuojamą skystį.
	Užsikišusi slėginė žarna	Ištraukite tinklo kištuką ir išvalykite slėginę žarną
	Užvertas blokuojamasis vožtuvas (rodyklė nukreipta horizontaliai).	Atverkite blokuojamąjį vožtuvą (rodyklė turi būti nukreipta vertikaliai)
Siurblys neveikia arba išsijungia	Nutrūkęs maitinimas	Patikrinkite saugiklį ir elektros jungtis
	Variklio apsauginis šiluminis jungiklis išjungė siurbį dėl variklio perkaitimo.	Ištraukite tinklo kištuką, palaukite, kol siurblys atvės, išvalykite siurbimo vietą, saugokite, kad siurblys neveiktų be skysčio
	Nešvarumai užsikišę siurbimo vietoje	Ištraukite tinklo kištuką ir išvalykite siurbimo vietą
Sumažėja siurbiamoji galia	Lygio jungiklis sustabdo siurbį	Patikrinkite lygio jungiklio padėtį
	Užsikišusi siurbimo vieta	Ištraukite tinklo kištuką ir išvalykite siurbimo vietą
Per žema siurbiamoji galia	Siurblio pumpavimo galia priklauso nuo pakėlimo aukščio, žarnos skersmens ir jos ilgio.	Laikykitės techniniuose duomenyse pateiktų reikalavimų dėl pakėlimo aukščio, pasirinkite kitokio skersmens žarną arba ilgį.

Įškilus klausimams arba prietaisui sugedus, Jums padės mūsų Kärcher filialo darbuotojai. Adresą rasite kitoje pusėje.

## Techniniai duomenys

		„BP 1 Barrel“
Įtampa	V	230–240
Srovės rūšis	Hz	50
Galingumas, $P_{nenn}$ (nominalus)	W	400
Didžiausias debitas	l/h	3800
Didžiausias slėgis	MPa (baras)	0,11 (1,1)
Didžiausias pakėlimo aukštis	m	11
Didžiausias nardinimo gylis	m	7
Didžiausia nešvarumų apimtis	mm	1
Masė	kg	5,6
Triukšmo lygis (EN 60704-1)	dB (A)	44
Maitinimo laido ilgis (EN 60335-2-41)	m	10

**Gamintojas pasilieka teisę keisti techninius duomenis!**

### BP BARREL

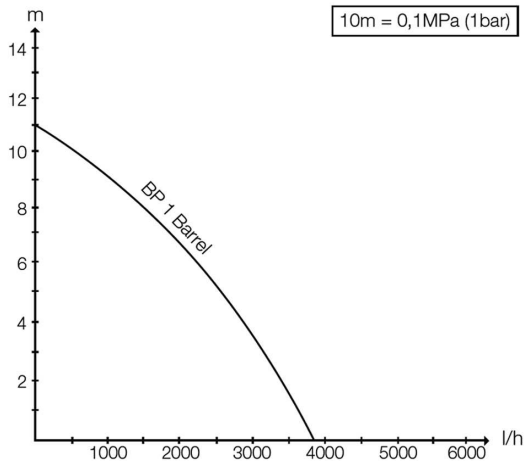

Galimas debitas yra tuo didesnis:

- kuo mažesnis įsiurbimo ir pakėlimo aukštis.
- kuo didesnis naudojamų žarnų skersmuo.
- kuo trumpesnės naudojamos žarnos.
- kuo mažiau slėgio prarandama dėl prijungto priedo.



## Зміст

Загальні вказівки	UK	1
Експлуатація	UK	1
Технічне обслуговування	UK	2
Транспортування	UK	2
Зберігання	UK	2
Спеціальне допоміжне обладнання	UK	3
Допомога для усунення неполадок	UK	3
Технічні дані	UK	4

## Загальні вказівки



Перед першим використанням приладу прочитати цю оригінальну інструкцію з експлуатації і вказівки з техніки безпеки, що додаються. Діяти відповідно до них. Збережіть їх для подальшого користування або для наступного власника.

Зверніть увагу на те, що наклейку "100% Tested" ні в якому разі не дозволяється видаляти з насоса. Після видалення наклейки припиняється дія гарантії на герметичність насоса.

## Правильне застосування

Цей пристрій призначений для приватного використання і не пристосований до навантажень промислового використання.

Виробник не несе відповідальності за збитки, завдані невідповідним або неправильним використанням пристрою.

Прилад призначений переважно для забору дощової води з передбачених для цього збірних резервуарів.

## Рідини, що дозволяється перекачувати

- Вода зі ступенем забруднення і розміром часток до 1 мм.
- Вода у ванній (за умови відповідного дозування добавок)
- Луг для прання

## Охорона довкілля



Матеріали упаковки піддаються переробці для повторного використання. Будь ласка, не викидайте пакувальні матеріали разом із домашнім сміттям, віддайте їх для повторного використання.



Старі пристрої містять цінні матеріали, що можуть використовуватися повторно. Тому, будь ласка, утилізуйте старі пристрої за допомогою спеціальних систем збору сміття.

## Інструкції із застосування компонентів (REACH)

Актуальні відомості про компоненти наведені на веб-вузлі за адресою:

[www.kaercher.com/REACH](http://www.kaercher.com/REACH)

## Гарантія

У кожній країні діють умови гарантії, наданої відповідно фірмою-продавцем. Неполадки в роботі пристрою ми усуваємо безкоштовно протягом терміну дії гарантії, якщо вони викликані браком матеріалу чи помилками виготовлення. У випадку чинної гарантії звертійся до продавця чи в найближчий авторизований сервісний центр з документальним підтвердженням покупки.

## Експлуатація

### Опис пристрою

- 1 Мережевий кабель зі штекером
- 2 Фіксатор краю бака
- 3 Запірний клапан
- 4 Ущільнююче кільце
- 5 Корпус чаші для вимикача рівня
- 6 Кришка корпусу для вимикача рівня
- 7 Шлангове з'єднання
- 8 Напірний шланг
- 9 Клема шланга
- 10 Вимикач рівня
- 11 Кріплення вимикача рівня
- 12 Ручка
- 13 Елемент підключення шланга G 3/4" (24,4 мм) для шлангового з'єднання

### Перед введенням в експлуатацію

- ➔ Закрутити елемент підключення шланга на насосі
- ➔ З'єднати елемент підключення шланга зі шланговим з'єднанням фіксатора краю бака.

### Експлуатація

#### ⚠ НЕБЕЗПЕКА

*Небезпека ураження електричним струмом!*

*Під час роботи не торкатися рідини, що перекачується, і троса, прикріпленого до рукоятки для перенесення.*

#### ПОВІДОМЛЕННЯ

Для самостійної роботи насоса рівень рідини повинен становити не менш ніж 3 см.

Якщо забезпечені умови для роботи насоса (рівень води, розташування / вимикача рівня), насос запускається відразу після включення в мережу.

#### Комфортний режим роботи

Щоб насос працював незалежно від рівня води, вимикач рівня необхідно встановити у корпусі.

Малюнок 1

➔ Пригвинтити корпус чаші та O-образне кільце до фіксатора краю бака.

➔ Помістити вимикач рівня в корпус чаші.

➔ Притиснути кришку корпусу до корпусу чаші до фіксації.

Малюнок 2

➔ Надягнути фіксатор краю бака на край бака для міцнішої фіксації.

Малюнок 3

➔ Стійко поставити насос на тверду поверхню в рідину для перекачування. Опустити за допомогою прикріпленого до ручки троса або підвісити на шлангу в резервуар.

Зона всмоктування не повинна бути повністю або частково закрыта забрудненням.

Малюнок 4

➔ Закрити запірний клапан (стрілка в горизонтальному положенні).

➔ Вставте мережевий штекер у розетку.

➔ Повернути корпус із вимикачем рівня в напрямку стрілки "ON".

➔ Насос включається.

➔ Відкрити запірний клапан для забору води (стрілка у вертикальному положенні).

## Автоматичний режим роботи

В автоматичному режимі роботи вимикач рівня контролює роботу насоса автоматично. Якщо рівень рідини досягає встановленого рівня, насос відповідно вмикається або вимикається. Необхідно забезпечити вільне переміщення вимикача рівня.

Малюнок **5**

- При автоматичному режимі роботи встановити необхідний рівень вмикання за допомогою затискача кабелю вимикача рівня у фіксаторі.
- Відкрити запірний клапан для забору води (стрілка у вертикальному положенні).
- Вставте мережевий штекер у розетку.

## Ручний режим роботи

У ручному режимі роботи насос постійно залишається увімкненим.

Малюнок **6**

- У ручному режимі роботи направити вимикач рівня нагору (кабелем донизу). Порада: Кабель вимикача рівня змотати петлею й просунути через ручку.
- Відкрити запірний клапан для забору води (стрілка у вертикальному положенні).
- Вставте мережевий штекер у розетку.

## ПОВІДОМЛЕННЯ

*Робота в суху призводить до підвищеного зношування, не залишати насос без догляду при ручному режимі роботи. При роботі в суху вимкнути насос на протязі 3- хвилин.*

## Закінчення роботи

### ПОВІДОМЛЕННЯ

Забруднення можуть відкладатися й призводити до збоїв.

- Після кожного використання насос слід промити чистою водою. Це особливо важливо після відкачки хлористої води або інших рідин, які залишають осад.
- Повернути корпус із вимикачем рівня в напрямку стрілки "OFF". Насос вимикається.
- Витягнути штепсель з розетки.

## Технічне обслуговування

- Насос не потребує технічного обслуговування.

## Транспортування

### ⚠ **ОБЕРЕЖНО**

*Для запобігання нещасним випадкам та травмуванню при транспортуванні пристрою слід прийняти до уваги вагу пристрою (див. розділ "Технічні дані").*

- Піднімати і переносити насос тільки за рукоятку для перенесення.
- Для транспортування пристрою на машині слід вжити заходів від зсуву пристрою.

## Зберігання

### ⚠ **ОБЕРЕЖНО**

*Для запобігання нещасним випадкам та травмуванню при виборі місця зберігання пристрою слід прийняти до уваги вагу пристрою (див. розділ "Технічні дані").*

## Зберігати пристрій

Малюнок **7**

- Перекинути фіксатор краю бака вперед і потім вийняти нагору.
- Повністю спорозжити і висушити.
- Прилад слід зберігати в захищеному від морозу приміщенні.

## Спеціальне допоміжне обладнання

2.645-193.0/ 2.645-203.0	Універсальне шлангове з'єднання Plus, для шлангів діаметром 1/2", 5/8" та 3/4"	Захватні пази з м'якого пластика полегшують експлуатацію. Універсальний пристрій для всіх поширених типів садових шлангів.
2.645-148.0	Шланг PrimoFlex plus, 25 м, 3/4"	Садовий шланг з безфталатового матеріалу діаметром 3/4" для з'єднання насоса з пристроєм для нанесення розріджених матеріалів.

## Допомога для усунення неполадок

### Увага

*Щоб уникнути небезпеки, ремонт і установку запасних деталей повинні виконувати тільки авторизовані сервісні центри.*

*До проведення будь-яких робіт слід вимкнути пристрій та витягнути штекер.*

Несправність	Причина	Усунення
Насос працює, але не перекачує.	Повітря в насосі	Кілька разів виїняти й вставити мережну вилку насоса, поки не почнетсь всмоктування рідини
	Зона всмоктування засмітилася	Витягнути мережну вилку і прочистити зону всмоктування.
	(тільки в ручному режимі роботи) поверхня води знаходиться нижче мінімального рівня води	Занурити насос якнайглибше в рідину, що перекачується.
	Забився напірний шланг	Витягнути мережну вилку і прочистити напірний шланг.
	Запірний клапан закритий (стрілка в горизонтальному положенні)	Відкрити запірний клапан (стрілка у вертикальному положенні)
Насос не запускається або раптово зупинився в ході роботи	Переривання подачі живлення	Перевірити запобіжники і електричні з'єднання
	Захисне термореле двигуна відключило насос через перегрів.	Витягнути мережну вилку, дати насосу охолонути, прочистити зону всмоктування, уникати експлуатації в суху
	Частки бруду забилися в зоні всмоктування	Витягнути мережну вилку і прочистити зону всмоктування.
Знизилася продуктивність перекачування	Вимикач рівня зупиняє насос	Перевірити положення вимикача рівня
	Зона всмоктування засмітилася	Витягнути мережну вилку і прочистити зону всмоктування.
Занадто мала продуктивність перекачування	Продуктивність перекачування насоса залежить від висоти перекачування, діаметра й довжини шланга	Стежити за максимальною висотою перекачування, див. розділ "Технічні дані", при необхідності вибрати інший діаметр або довжину шланга

У разі виникнення питань чи неполадок допомогу охоче нададуть у філіалах фірми Kärcher. Адреси див. на звороті.

## Технічні дані

		<b>BP 1 Barrel</b>
Напруга	В	230-240
Тип струму	Гц	50
Потужність $P_{\text{номінальна}}$	Вт	400
Макс. об'єм перекачування	л/год	3800
Макс. тиск	МПа (бар)	0,11 (1,1)
Макс. висота перекачування	м	11
Макс. глибина опускання	м	7
Макс. розмір часток, допустимих для перекачування	мм	1
Вага	кг	5,6
Рівень сили шуму (EN 60704-1)	дБ(А)	44
Довжина мережного кабелю (EN 60335-2-41)	м	10

**Можливі зміни у конструкції пристрою!**

### BP BARREL

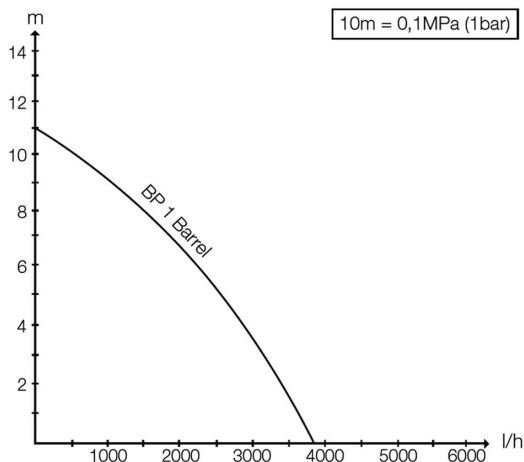

Можливий обсяг подачі тим більше:

- чим менше висота всмоктування та перекачування.
- чим більше діаметр використовуваних шлангів.
- чим коротше використовувані шланги.
- чим менше падіння тиску, обумовлене приєднанням додаткового обладнання.







<http://www.kaercher.com/dealersearch>



**Alfred Kärcher GmbH & Co. KG**

Alfred-Kärcher-Str. 28 - 40

71364 Winnenden (Germany)

Tel.: +49 7195 14-0

Fax: +49 7195 14-2212

**ЧИСТАЯ**  
**КОМПАНИЯ**

Чистая компания

**8 (800) 250-39-39**

Звонок по России бесплатный

[www.chisto.ru](http://www.chisto.ru)

[sales@chisto.ru](mailto:sales@chisto.ru)